

WORX

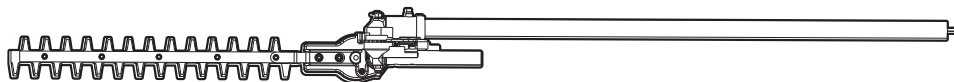

Pole Hedge trimmer attachment	EN	P06
Teleskop-Heckenscherenaufsatz	D	P13
Accessoire pour taille-haie	F	P20
Attacco per tagliasiepi a palo	I	P27
Fijación del cortasetos	ES	P34
Anexo para aparador de cerca viva	PT	P41
Heggenschaar bevestiging	NL	P48
Hækkeklipper vedhæftning	DK	P55
Pensasleikkurin liite	FIN	P62
Hekksaks vedlegget	NOR	P69
Häcktrimmer bilaga	SV	P76
Załącznik do nożyce do żywopłotu	PL	P82
Приставка за тример на жив плет	BG	P89
Pólusú sövényvágó ragaszkodás	HU	P96
Ataşamentde trimmere de gard viu	RO	P103
Nožnice na živé ploty na příloha	CZ	P110
Zastrihávač plotov na príloha	SK	P117
Škarje za živo mejo Dodatna oprem	SL	P124

WA0220

Original instructions	EN
Originalbetriebsanleitung	D
Notice originale	F
Istruzioni originali	I
Manual original	ES
Manual original	PT
Oorspronkelijke gebruiksaanwijzing	NL
Original brugsanvisning	DK
Alkuperäiset ohjeet	FIN
Opprinnelige Instruksjonene	NOR
Bruksanvisning i original	SV
Instrukcja oryginalna	PL
Оригинална инструкция	BG
Eredeti használati utasítás	HU
Instrucțiuni originale	RO
Původní návod k používání	CZ
Pôvodný návod na použitie	SK
Izvirna navodila	SL

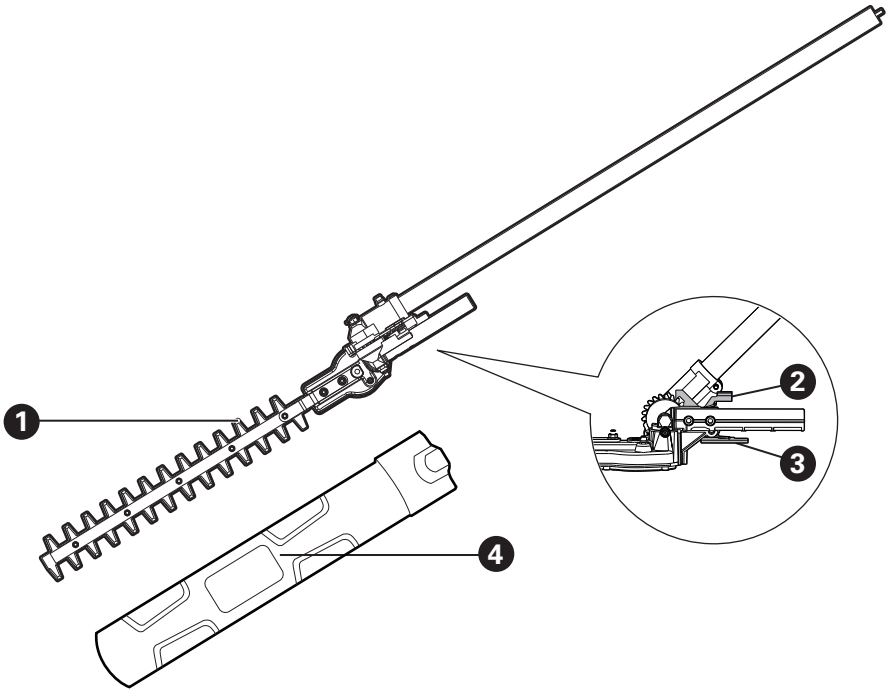

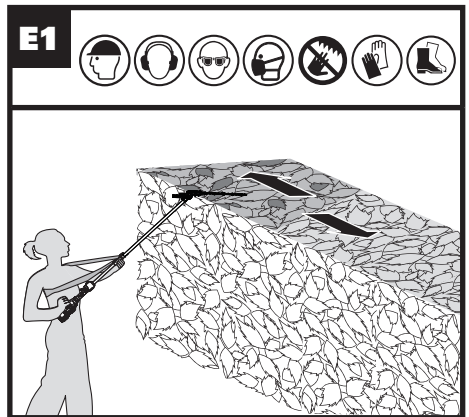
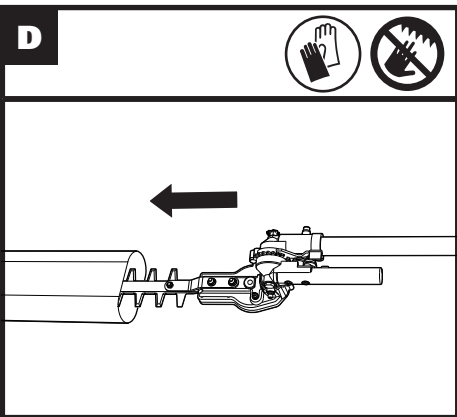
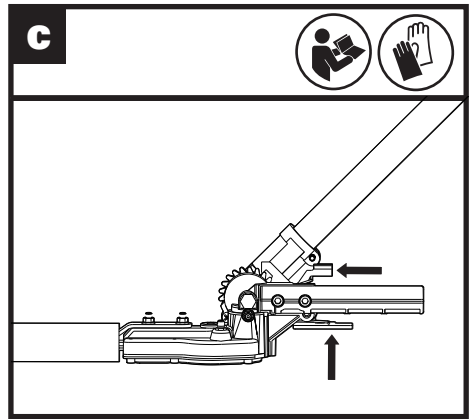
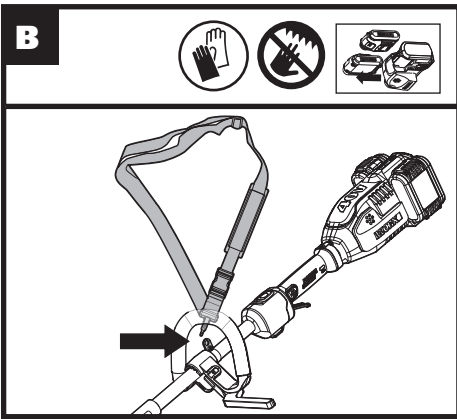
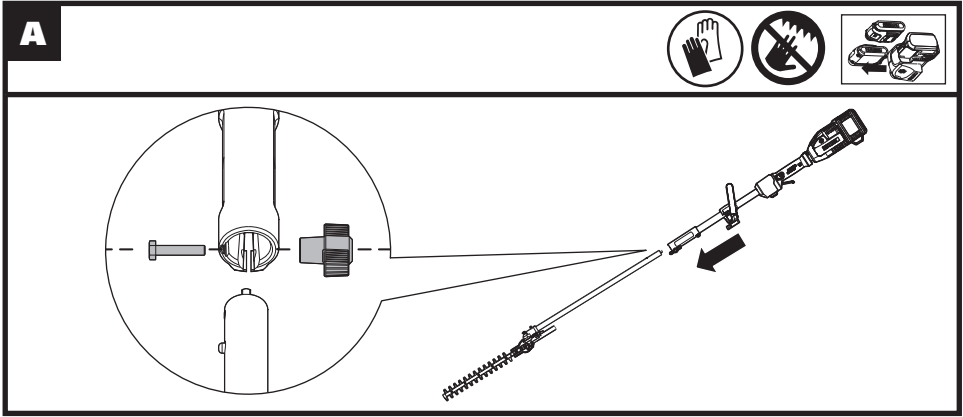

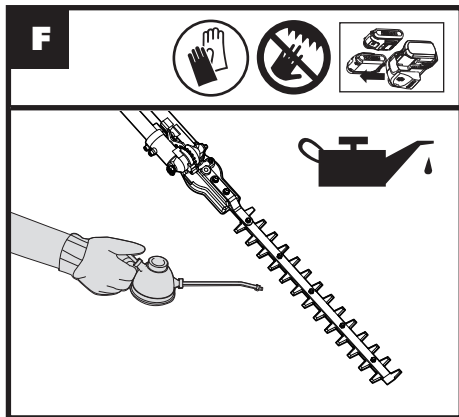
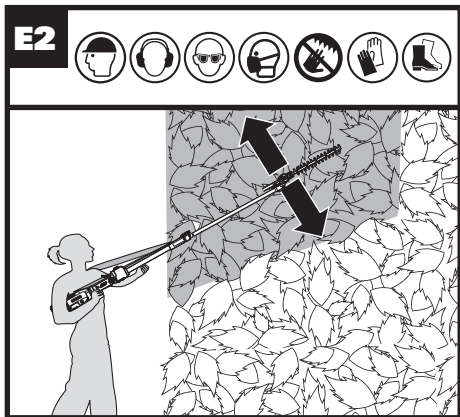

PRODUCT SAFETY

GENERAL POWER TOOL

SAFETY WARNINGS



WARNING Read all safety warnings and all instructions. Failure to follow the warnings and instructions may result in electric shock, fire and/or serious injury.

Save all warnings and instructions for future reference.

The term "power tool" in the warnings refers to your mains-operated (corded) power tool or battery-operated (cordless) power tool.

1) Work area safety

- a) **Keep work area clean and well lit.** Cluttered or dark areas invite accidents.
- b) **Do not operate power tools in explosive atmospheres, such as in the presence of flammable liquids, gases or dust.** Power tools create sparks which may ignite the dust or fumes.
- c) **Keep children and bystanders away while operating a power tool.** Distractions can cause you to lose control.

2) Electrical safety

- a) **Power tool plugs must match the outlet. Never modify the plug in any way. Do not use any adapter plugs with earthed (grounded) power tools.** Unmodified plugs and matching outlets will reduce risk of electric shock.
- b) **Avoid body contact with earthed or grounded surfaces, such as pipes, radiators, ranges and refrigerators.** There is an increased risk of electric shock if your body is earthed or grounded.
- c) **Do not expose power tools to rain or wet conditions.** Water entering a power tool will increase the risk of electric shock.
- d) **Do not abuse the cord. Never use the cord for carrying, pulling or unplugging the power tool. Keep cord away from heat, oil, sharp edges or moving parts.** Damaged or entangled cords increase the risk of electric shock.
- e) **When operating a power tool outdoors, use an extension cord suitable for outdoor use.** Use of a cord suitable for outdoor use reduces the risk of electric shock.
- f) **If operating a power tool in a damp location is unavoidable, use a residual current device (RCD) protected supply.** Use of an RCD reduces the risk of electric shock.

3) Personal safety

- a) **Stay alert, watch what you are doing and use common sense when operating a power tool. Do not use a power tool while you are tired or under the influence of**

drugs, alcohol or medication. A moment of inattention while operating power tools may result in serious personal injury.

- b) **Use personal protective equipment. Always wear eye protection.** Protective equipment such as dust mask, non-skid safety shoes, hard hat, or hearing protection used for appropriate conditions will reduce personal injuries.
 - c) **Prevent unintentional starting. Ensure the switch is in the off-position before connecting to power source and/or battery pack, picking up or carrying the tool.** Carrying power tools with your finger on the switch or energising power tools that have the switch on invites accidents.
 - d) **Remove any adjusting key or wrench before turning the power tool on.** A wrench or a key left attached to a rotating part of the power tool may result in personal injury.
 - e) **Do not overreach. Keep proper footing and balance at all times.** This enables better control of the power tool in unexpected situations.
 - f) **Dress properly. Do not wear loose clothing or jewellery. Keep your hair, clothing and gloves away from moving parts.** Loose clothes, jewellery or long hair can be caught in moving parts.
 - g) **If devices are provided for the connection of dust extraction and collection facilities, ensure these are connected and properly used.** Use of dust collection can reduce dust-related hazards.
- #### 4) Power tool use and care
- a) **Do not force the power tool. Use the correct power tool for your application.** The correct power tool will do the job better and safer at the rate for which it was designed.
 - b) **Do not use the power tool if the switch does not turn it on and off.** Any power tool that cannot be controlled with the switch is dangerous and must be repaired.
 - c) **Disconnect the plug from the power source and/or the battery pack from the power tool before making any adjustments, changing accessories, or storing power tools.** Such preventive safety measures reduce the risk of starting the power tool accidentally.
 - d) **Store idle power tools out of the reach of children and do not allow persons unfamiliar with the power tool or these instructions to operate the power tool.** Power tools are dangerous in the hands of untrained users.
 - e) **Maintain power tools. Check for misalignment or binding of moving parts, breakage of parts and any other condition that may affect the power tool's operation. If damaged, have the power tool repaired before use.** Many accidents are caused by poorly maintained power tools.
 - f) **Keep cutting tools sharp and clean.** Properly maintained cutting tools with sharp cutting edges

are less likely to bind and are easier to control.

- g) Use the power tool, accessories and tool bits etc. in accordance with these instructions, taking into account the working conditions and the work to be performed.** *Use of the power tool for operations different from those intended could result in a hazardous situation.*

5) Battery tool use and care

- a) Recharge only with the charger specified by the manufacturer.** *A charger that is suitable for one type of battery pack may create a risk of fire when used with another battery pack.*
- b) Use power tools only with specifically designated battery packs.** *Use of any other battery packs may create a risk of injury and fire.*
- c) When battery pack is not in use, keep it away from other metal objects, like paper clips, coins, keys, nails, screws or other small metal objects, that can make a connection from one terminal to another.** *Shorting the battery terminals together may cause burns or a fire.*
- d) Under abusive conditions, liquid may be ejected from the battery; avoid contact. If contact accidentally occurs, flush with water.** *If liquid contacts eyes, additionally seek medical help. Liquid ejected from the battery may cause irritation or burns.*

6. Service

- a) Have your power tool serviced by a qualified repair person using only identical replacement parts.** *This will ensure that the safety of the power tool is maintained.*

ADDITIONAL SAFETY WARNINGS

- 1. Keep all parts of the body away from the cutter blade. Do not remove cut material or hold material to be cut when blades are moving. Make sure the switch is off when clearing jammed material.** *A moment of inattention while operating the hedge trimmer may result in serious personal injury.*
- 2. Carry the hedge trimmer by the handle with the cutter blade stopped. When transporting or storing the hedge trimmer always fit the cutting device cover.** *Proper handling of the hedge trimmer will reduce possible personal injury from the cutter blades.*
- 3. Hold the power tool by insulated gripping surfaces only, because the cutter blade may contact hidden wiring.** *Cutter blades contacting a "live" wire may make exposed metal parts of the power tool "live" and could give the operator an electric shock.*

IMPORTANT

**READ CAREFULLY BEFORE USE
KEEP FOR FUTURE REFERENCE**

SAFE OPERATING PRACTICES

1. Training

Become familiar with the owner's manual before attempting to operate the equipment.

2. Preparation

- a) THIS HEDGE TRIMMER CAN CAUSE SERIOUS INJURIES.** Read the instructions carefully for the correct handling, preparation, maintenance, starting and stopping of the hedge trimmer. Become familiar with all controls and the proper use of the hedge trimmer.
- b) Never allow children to use the hedge trimmer.**
- c) Beware of overhead power lines.**
- d) Avoid operating while people, especially children, are nearby.**
- e) Dress properly! Do not wear loose clothing or jewellery, which can be caught in moving parts. Use of sturdy gloves, non-skid footwear and safety glasses is recommended.**
- f) If the cutting mechanism strikes any foreign object or the hedge trimmer starts making any unusual noise or vibration, shut off the power source and allow the hedge trimmer to stop. Take the following steps:**
-inspect for damage;
-check for, and tighten, any loose parts;
-have any damaged parts replaced or repaired with parts having equivalent specifications.

3. Operation

- a) Remove battery pack before**
-cleaning or when clearing a blockage;
-checking, carrying out maintenance or working on the hedge trimmer;
-adjusting the working position of the cutting device;
-leaving the hedge trimmer unattended;
- b) Ensure that the hedge trimmer is correctly located in a designated working position before starting the motor.**
- c) While operating the hedge trimmer, always ensure that the operating position is safe and secure, especially when using steps or a ladder.**
- d) Do not operate the hedge trimmer with a damaged or excessively worn cutting device.**
- e) Always ensure that all handles and guards are fitted when using the hedge trimmer. Never attempt to use an incomplete hedge trimmer or one fitted with an unauthorized modification.**
- f) Always use two hands to operate a hedge trimmer fitted with two handles.**
- g) Always be aware of your surroundings and stay alert for possible hazards of which you may not be aware due to the noise of the hedge trimmer.**

4. Maintenance and storage

- a) When the hedge trimmer is stopped for servicing, inspection or storage, remove battery pack from the machine and make sure all moving parts have come to a stop. Allow the hedge trimmer to cool before making any inspections, adjustments, etc.
- b) Always allow the hedge trimmer to cool down before storing.
- c) When transporting or storing the hedge trimmer, always fit the cutting device transport guard.







- p) **Keep battery pack out of the reach of children.**
- q) **Retain the original product literature for future reference.**
- r) **Remove the battery from the equipment when not in use.**
- s) **Dispose of properly.**
- t) **Do not mix cells of different manufacture, capacity, size or type within a device.**
- u) **Do not remove battery pack from its original packaging until required for use.**
- v) **Observe the plus (+) and minus (-) marks on the battery and ensure correct use.**

SAFETY WARNINGS FOR BATTERY PACK

- a) **Do not dismantle, open or shred cells or battery pack.**
- b) **Do not short-circuit a battery pack. Do not store battery packs haphazardly in a box or drawer where they may short-circuit each other or be short-circuited by conductive materials.** When battery pack is not in use, keep it away from other metal objects, like paper clips, coins, keys, nails, screws or other small metal objects, that can make a connection from one terminal to another. Shorting the battery terminals together may cause burns or a fire.
- c) **Do not expose battery pack to heat or fire. Avoid storage in direct sunlight.**
- d) **Do not subject battery pack to mechanical shock.**
- e) **In the event of battery leaking, do not allow the liquid to come into contact with the skin or eyes. If contact has been made, wash the affected area with copious amounts of water and seek medical advice.**
- f) **Seek medical advice immediately if a cell or battery pack has been swallowed.**
- g) **Keep battery pack clean and dry.**
- h) **Wipe the battery pack terminals with a clean dry cloth if they become dirty.**
- i) **Battery pack needs to be charged before use. Always refer to this instruction and use the correct charging procedure.**
- j) **Do not maintain battery pack on charge when not in use.**
- k) **After extended periods of storage, it may be necessary to charge and discharge the battery pack several times to obtain maximum performance.**
- l) **Battery pack gives its best performance when it is operated at normal room temperature (20 °C ± 5 °C).**
- m) **When disposing of battery packs, keep battery packs of different electrochemical systems separate from each other.**
- n) **Recharge only with the charger specified by WORX. Do not use any charger other than that specifically provided for use with the equipment.** A charger that is suitable for one type of battery pack may create a risk of fire when used with another battery pack.
- o) **Do not use any battery pack which is not designed for use with the equipment.**

SYMBOLS

	To reduce the risk of injury, user must read instruction manual
	Warning
	Wear ear protection
	Wear eye protection
	Wear dust mask
	Wear head protection
	Protective gloves
	Protective footwear
	Keep hands away from blade
	Do not expose to rain
	Keep sufficient distance away from electrical power lines
	Keep bystanders away

	Waste electrical products must not be disposed of with household waste. Please recycle where facilities exist. Check with your local authorities or retailer for recycling advice.
 Li-Ion	Li-Ion battery This product has been marked with a symbol relating to 'separate collection' for all battery packs and battery pack. It will then be recycled or dismantled in order to reduce the impact on the environment. Battery packs can be hazardous for the environment and for human health since they contain hazardous substances.
	
	Do not burn
	Batteries may enter water cycle if disposed improperly, which can be hazardous for ecosystem. Do not dispose of waste batteries as unsorted municipal waste.
	Remove battery from the socket before carrying out any adjustment, servicing or maintenance.
	Wear protective gloves.

COMPONENT LIST

1. BLADE
2. ROTATION BUTTON
3. RELEASES LEVER
4. BLADE SHEATH

Not all the accessories illustrated or described are included in standard delivery.

TECHNICAL DATA

Type Designation:
WA0220 (0220-designation of machinery, representative of pole hedge trimmer attachment)

	WA0220
Cutting diameter	24mm
Max. Cutting height	3m
Blade length	43cm
Trimmer head rotation angle	-90 to 90 degrees (10 positions)
Machine Weight	2.1kg

NOISE INFORMATION

A weighted sound pressure	$L_{pA}: 72.32 \text{ dB(A)}$ $K_{pA} = 3 \text{ dB(A)}$
A weighted sound power	$L_{wA}: 92.32 \text{ dB(A)}$ $K_{wA} = 3 \text{ dB(A)}$

Wear ear protection



Vibration Information

Vibration total values (triax vector sum) determined according to EN 60745:

Vibration emission value: $a_n = 2.524 \text{ m/s}^2$

Uncertainty $K = 1.5\text{m/s}^2$

The declared vibration total value may be used for comparing one tool with another, and may also be used in a preliminary assessment of exposure.



WARNING: The vibration emission value during actual use of the power tool can differ from the declared value depending on the ways in which the tool is used dependant on the following examples and other variations on how the tool is used: How the tool is used and the materials being cut or drilled.

The tool being in good condition and well maintained. The use the correct accessory for the tool and ensuring it is sharp and in good condition.

The tightness of the grip on the handles and if any anti vibration accessories are used.

And the tool is being used as intended by its design and these instructions.

This tool may cause hand-arm vibration syndrome if its use is not adequately managed



WARNING: To be accurate, an estimation of exposure level in the actual conditions of use should also take account of all parts of the operating cycle such as the times when the tool is switched off and when it is running idle but not actually doing the job. This may significantly reduce the exposure level over the total working period.

Helping to minimise your vibration exposure risk. ALWAYS use sharp chisels, drills and blades. Maintain this tool in accordance with these instructions and keep well lubricated (where appropriate). If the tool is to be used regularly then invest in anti vibration accessories.

Plan your work schedule to spread any high vibration tool use across a number of days.

ACCESSORIES

	WA0220
Hex key	1

We recommend that you purchase your accessories listed in the above list from the same store that sold you the tool. Refer to the accessory packaging for further details. Store personnel can assist you and offer advice.

OPERATING INSTRUCTIONS





NOTE: Before using the tool, read the instruction book carefully.

Intended use

This attachment is intended for cutting and trimming hedges and bushes in domestic use.

ASSEMBLY & OPERATION

ACTION	FIGURE
ASSEMBLY	
Connecting Remove the existing attachment, and connect the pole hedge trimmer. Slip the attachment into the shaft of the main unit and secure in place with the locking knob.	See Fig. A
Attaching the shoulder strap It is recommended to always attach the shoulder strap when using the tool. IMPORTANT: Never attach the strap diagonally across your shoulder and your breast, but rather place it on one of your shoulders. In this way you can remove the tool quickly from your body in case of danger.	See Fig. B
Adjusting the head angle You can adjust the trimming angle (10 positions in total) according to your needs.  WARNING: Failure to properly secure the trimmer head may result in personal injury and/or property damage.	See Fig. C
OPERATION	
Removing the blade sheath	See Fig. D
Top cutting  WARNING: If any parts are missing, damaged or broken, do not operate your hedge trimmer until all damaged parts have been replaced or repaired. Failure to do so could result in serious personal injury.	See Fig. E1
Side cutting  WARNING: Stop operating the trimmer before rotating the handle.	See Fig. E2
Lubricating the cutting blade NOTE: It is important to use only the recommended standard lubricating oil to avoid damage to the blade.	See Fig. F

HOW TO USE YOUR HEDGE TRIMMER

Before cutting an area, inspect it first and remove any foreign objects that could become thrown or entangled in the blades.

Always hold the trimmer with both hands and with the blade away from you before turning it on.

When trimming new growth, use a wide sweeping action so that the stems are fed directly into the blade.

Allow the cutting blades to reach full speed before cutting. When operating, keep the cutting blades away from people and objects such as walls, large stones, trees, vehicles, etc.

If the blade stalls, immediately stop the trimmer. Release the two Switch Levers before attempting to clear jammed debris from the cutting blades.

Wear gloves when trimming thorny or prickly growth.

Do not attempt to cut stems that are too thick for the cutting blade.

Top cutting

Use a wide sweeping motion. A slight downward tilt of the cutting blades in the direction of motion gives the best cutting results

Side cutting

When trimming the sides of the hedge, begin at the bottom and cut upwards, tapering the hedge inward at the top. This shape will expose more of the hedge, resulting in a more uniformed growth.

MAINTENANCE

Remove the battery from hedge trimmer before carrying out any adjustment, servicing or maintenance.

There are no user serviceable parts in your power tool. Never use water or chemical cleaners to clean your power tool. Wipe clean with a dry cloth. Always store your power tool in a dry place. Keep the motor ventilation slots clean. Keep all working controls free of dust.

FOR BATTERY TOOLS

The ambient temperature range for the use and storage of tool and battery is 0°C–45°C. (32° F–113° F)
 The recommended ambient temperature range for the charging system during charging is 0°C–40°C. (32° F–104° F).

ENVIRONMENTAL PROTECTION



Waste electrical products must not be disposed of with household waste. Please recycle where facilities exist. Check with your local authorities or retailer for recycling advice.

DECLARATION OF CONFORMITY

We,
Positec Germany GmbH
Grüner Weg 10, 50825 Cologne, Germany

Declare that the product
Description **Battery-powered pole hedge trimmer**
Type **WA0220 (0220-designation of machinery, representative of pole hedge trimmer attachment)**
Function **trimming hedges and brushes**

Complies with the following Directives:
2006/42/EC, 2014/30/EU, 2011/65/EU&(EU)2015/863, 2000/14/EC amended by 2005/88/EC

2000/14/EC amended by 2005/88/EC:
- Conformity Assessment Procedure as per **AnnexV**
- Measured Sound Power Level **92.32dB(A)**
- Declared Guaranteed Sound Power Level **96dB(A)**

Standards conform to
EN 60745-1, EN ISO 10517, EN ISO 3744, EN 55014-1, EN 55014-2

The person authorized to compile the technical file,
Name **Marcel Filz**
Address **Positec Germany GmbH
Grüner Weg 10, 50825 Cologne, Germany**

12



2020/01/18
Allen Ding
Deputy Chief Engineer, Testing & Certification
Positec Technology (China) Co., Ltd
18, Dongwang Road, Suzhou Industrial
Park, Jiangsu 215123, P. R. China

PRODUKTSICHERHEIT ALLGEMEINE SICHERHEITSHINWEISE FÜR ELEKTROWERKZEUGE



WARNUNG Lesen Sie alle Sicherheitshinweise und Anweisungen.

Versäumnisse bei der Einhaltung der Sicherheitshinweise und Anweisungen können elektrischen Schlag, Brand und/oder schwere Verletzungen verursachen.

Bewahren Sie alle Sicherheitshinweise und Anweisungen für die Zukunft auf.

Der in den Sicherheitshinweisen verwendete Begriff „Elektrowerkzeug“ bezieht sich auf akkubetriebene Elektrowerkzeuge (ohne Netzkabel).

1) Arbeitsplatzsicherheit

- a) **Halten Sie Ihren Arbeitsbereich sauber und gut beleuchtet.** Unordnung oder unbeleuchtete Arbeitsbereiche können zu Unfällen führen.
- b) **Arbeiten Sie mit dem Elektrowerkzeug nicht in explosionsgefährdeter Umgebung, in der sich brennbare Flüssigkeiten, Gase oder Stäube befinden.** Elektrowerkzeuge erzeugen Funken, die den Staub oder die Dämpfe entzünden können.
- c) **Halten Sie Kinder und andere Personen während der Benutzung des Elektrowerkzeugs fern.** Bei Ablenkung können Sie die Kontrolle über das Gerät verlieren.

2) Elektrische Sicherheit

- a) **Der Anschlussstecker des Elektrowerkzeuges muss in die Steckdose passen.** Der Stecker darf in keiner Weise verändert werden. **Verwenden Sie keine Adapterstecker gemeinsam mit schutzgeerdeten Elektrowerkzeugen.** Unveränderte Stecker und passende Steckdosen verringern das Risiko eines elektrischen Schlages.
 - b) **Vermeiden Sie Körperkontakt mit geerdeten Oberflächen wie von Rohren, Heizungen, Herden und Kühlschränken.** Es besteht ein erhöhtes Risiko durch elektrischen Schlag, wenn Ihr Körper geerdet ist.
 - c) **Halten Sie Elektrowerkzeuge von Regen oder Nässe fern.** Das Eindringen von Wasser in ein Elektrowerkzeug erhöht das Risiko eines elektrischen Schlages.
 - d) **Zweckentfremden Sie das Kabel nicht, um das Elektrowerkzeug zu tragen, aufzuhängen oder um den Stecker aus der Steckdose zu ziehen.** Halten Sie das Kabel fern von Hitze, Öl, scharfen Kanten oder sich bewegenden Geräteteilen. Beschädigte oder verwickelte Kabel erhöhen das Risiko eines elektrischen Schlages.
 - e) **Wenn Sie mit einem Elektrowerkzeug im Freien arbeiten, verwenden Sie nur Verlängerungskabel, die auch für den Außenbereich geeignet sind.** Die Anwendung eines für den Außenbereich geeigneten Verlängerungskabels verringert das Risiko eines elektrischen Schlages.
 - f) **Wenn der Betrieb des Elektrowerkzeuges in feuchter Umgebung nicht vermeidbar ist, verwenden Sie einen Fehlerstromschutzschalter.** Der Einsatz eines Fehlerstromschutzschalters vermindert das Risiko eines elektrischen Schlages.
- ## 3) Sicherheit von Personen
- a) **Seien Sie aufmerksam, achten Sie darauf, was Sie tun, und gehen Sie mit Vernunft an die Arbeit mit einem Elektrowerkzeug. Benutzen Sie kein Elektrowerkzeug, wenn Sie müde sind oder unter dem Einfluss von Drogen, Alkohol oder Medikamenten stehen.** Ein Moment der Unachtsamkeit beim Gebrauch des Elektrowerkzeuges kann zu ernsthaften Verletzungen führen.
 - b) **Tragen Sie persönliche Schutzausrüstung und immer eine Schutzbrille.** Das Tragen persönlicher Schutzausrüstung, wie Staubmaske, rutschfeste Sicherheitsschuhe, Schutzhelm oder Gehörschutz, je nach Art und Einsatz des Elektrowerkzeuges, verringert das Risiko von Verletzungen.
 - c) **Vermeiden Sie eine unbeabsichtigte Inbetriebnahme. Vergewissern Sie sich, dass das Elektrowerkzeug ausgeschaltet ist, bevor Sie es an den Akku anschließen, es aufnehmen oder tragen.** Wenn Sie beim Tragen des Elektrowerkzeuges den Finger am Schalter haben oder das Gerät eingeschaltet an die Stromversorgung anschließen, kann dies zu Unfällen führen.
 - d) **Entfernen Sie Einstellwerkzeuge oder Schraubenschlüssel, bevor Sie das Elektrowerkzeug einschalten.** Ein Werkzeug oder Schlüssel, der sich in einem drehenden Geräteteil befindet, kann zu Verletzungen führen.
 - e) **Vermeiden Sie eine abnormale Körperhaltung. Sorgen Sie für einen sicheren Stand und halten Sie jederzeit das Gleichgewicht.** Dadurch können Sie das Elektrowerkzeug in unerwarteten Situationen besser kontrollieren.
 - f) **Tragen Sie geeignete Kleidung. Tragen Sie keine weite Kleidung oder Schmuck. Halten Sie Haare, Kleidung und Handschuhe fern von sich bewegenden Teilen.** Lockere Kleidung, Schmuck oder lange Haare können von sich bewegenden Teilen erfasst werden.
 - g) **Wenn Staubabsaug- und -auffangeinrichtungen montiert werden können, vergewissern Sie sich, dass diese angeschlossen sind und richtig verwendet werden.** Verwendung einer Staubabsaugung kann Gefährdungen durch Staub verringern.

4) Verwendung und Behandlung des Elektrowerkzeuges

- a) **Überlasten Sie das Gerät nicht. Verwenden Sie für Ihre Arbeit das dafür bestimmte Elektrowerkzeug.** Mit dem passenden Elektrowerkzeug arbeiten Sie besser und sicherer im angegebenen Leistungsbereich.
- b) **Benutzen Sie kein Elektrowerkzeug, dessen Schalter defekt ist.** Ein Elektrowerkzeug, das sich nicht mehr ein- oder ausschalten lässt, ist gefährlich und muss repariert werden.
- c) **Entfernen Sie den Akku, bevor Sie Geräteeinstellungen vornehmen, Zubehörteile wechseln oder das Gerät weglegen.** Diese Vorsichtsmaßnahme verhindert den unbeabsichtigten Start des Elektrowerkzeuges.
- d) **Bewahren Sie unbenutzte Elektrowerkzeuge außerhalb der Reichweite von Kindern auf. Lassen Sie Personen das Gerät nicht benutzen, die mit diesem nicht vertraut sind oder diese Anweisungen nicht gelesen haben.** Elektrowerkzeuge sind gefährlich, wenn Sie von unerfahrenen Personen benutzt werden.
- e) **Pflegen Sie Elektrowerkzeuge mit Sorgfalt. Kontrollieren Sie, ob bewegliche Teile einwandfrei funktionieren und nicht klemmen, ob Teile gebrochen oder so beschädigt sind, dass die Funktion des Elektrowerkzeuges beeinträchtigt ist. Lassen Sie beschädigte Teile vor dem Einsatz des Gerätes reparieren.** Viele Unfälle haben ihre Ursache in schlecht gewarteten Elektrowerkzeugen.
- f) **Halten Sie Schneidwerkzeuge scharf und sauber.** Sorgfältig gepflegte Schneidwerkzeuge mit scharfen Schneidkanten verklemmen sich weniger und sind leichter zu führen.
- g) **Verwenden Sie Elektrowerkzeug, Zubehör, Einsatzwerkzeuge usw. entsprechend diesen Anweisungen. Berücksichtigen Sie dabei die Arbeitsbedingungen und die auszuführende Tätigkeit.** Der Gebrauch von Elektrowerkzeugen für andere als die vorgesehenen Anwendungen kann zu gefährlichen Situationen führen.

5) Verwendung und Behandlung des Akkuwerkzeugs

- a) **Laden Sie die Akkus nur in Ladegeräten auf, die vom Hersteller empfohlen werden.** Für ein Ladegerät, das für eine bestimmte Art von Akkus geeignet ist, besteht Brandgefahr, wenn es mit anderen Akkus verwendet wird.
- b) **Verwenden Sie nur die dafür vorgesehenen Akkus in den Elektrowerkzeugen.** Der Gebrauch von anderen Akkus kann zu Verletzungen und Brandgefahr führen.
- c) **Halten Sie den nicht benutzten Akku fern von Büroklammern, Münzen, Schlüsseln, Nägeln, Schrauben oder anderen kleinen Metallgegenständen, die eine Überbrückung der Kontakte verursachen könnten.** Ein

Kurzschluss zwischen den Akkukontakten kann Verbrennungen oder Feuer zur Folge haben.

- d) **Bei falscher Anwendung kann Flüssigkeit aus dem Akku austreten. Vermeiden Sie den Kontakt damit. Bei zufälligem Kontakt mit Wasser abspülen. Wenn die Flüssigkeit in die Augen kommt, nehmen Sie zusätzlich ärztliche Hilfe in Anspruch.** Austretende Akkuflüssigkeit kann zu Hautreizungen oder Verbrennungen führen.

6) Service

- a) **Lassen Sie Ihr Elektrowerkzeug nur von qualifiziertem Fachpersonal und nur mit Original-Ersatzteilen reparieren.** Damit wird sichergestellt, dass die Sicherheit des Gerätes erhalten bleibt.

ZUSÄTZLICHE SICHERHEITSHINWEISE

- Halten Sie alle Körperteile fern von der Schneide des Sägeblatts. Wenn sich das Sägeblatt bewegt, dürfen Sie bereits geschnittene Gegenstände nicht entfernen oder zu schneidende Gegenstände festhalten. Vergewissern Sie sich, dass der Schalter ausgeschaltet ist, wenn Sie verkantete Gegenstände freilegen.** Ist der Heckenschneider in Betrieb, braucht man nur einen Augenblick unaufmerksam zu sein, um schwere Körperverletzungen zu verursachen.
- Tragen Sie den Heckenschneider am Griff bei angehaltenem Sägeblatt. Bringen Sie immer die Abdeckung der Schneidvorrichtung an, wenn Sie den Heckenschneider transportieren oder verstauen.** Sachgemäßer Umgang mit dem Heckenschneider verringert die Wahrscheinlichkeit von Körperverletzungen durch das Sägeblatt.
- Halten Sie das Werkzeug nur an den isolierten griffigen Oberflächen, wenn Sie einen Einsatz durchführen, bei dem Schneidwerkzeuge eventuell versteckte Kabel berühren könnten.** Berührung mit einem unter Strom stehenden Kabel kann auch die Metallteile des Gerätes unter Strom setzen und dem Bedienenden einen Stromschlag versetzen.

**WICHTIG
VOR GEBRAUCH BITTE GENAU DURCHLESEN
FÜR SPÄTERE BEZUGNAHME AUFBEWAHREN**

SICHERE ARBEITSVERFAHREN

1. Training

Machen Sie sich mit der Bedienungsanleitung

vertraut, bevor Sie das Gerät bedienen.

2. Vorbereitung

- a) DIESE HECKENSCHERE KANN ERNSTHAFTE VERLETZUNGEN VERURSACHEN. Lesen Sie die Anweisungen sorgfältig durch, um die richtige Handhabung, Vorbereitung, Wartung sowie An- und Ausschalten der Heckenschere zu gewährleisten. Machen Sie sich mit allen Bedienelementen und der ordnungsgemäßen Verwendung der Heckenschere vertraut.
- b) Lassen Sie niemals Kinder die Heckenschere benutzen.
- c) Achten Sie auf Freileitungen.
- d) Vermeiden Sie das Bedienen, während sich Personen, insbesondere Kinder, in der Nähe aufhalten.
- e) Geeignete Kleidung tragen! Tragen Sie keine weite Kleidung oder Schmuck, die sich in den beweglichen Teilen verfangen könnten. Die Verwendung von robusten Handschuhen, rutschfesten Schuhen und Schutzbrillen wird empfohlen.
- f) Wenn der Schneidmechanismus auf einen Fremdkörper trifft oder die Heckenschere ungewöhnliche Geräusche oder Vibrationen verursacht, schalten Sie die Stromquelle aus und lassen Sie die Heckenschere anhalten. Befolgen Sie diese Schritte:
 - überprüfen Sie das Gerät auf Schäden;
 - überprüfen Sie auf lose Teile und befestigen Sie diese gegebenenfalls;
 - tauschen Sie beschädigte Teile aus oder reparieren Sie diese mit Teilen gleichwertiger Spezifikationen.

3. Betrieb

a) Entfernen Sie den Akku

- vor dem Reinigen oder Entfernen einer Blockierung;
 - vor der Überprüfung, Wartung oder Arbeiten an der Heckenschere;
 - vor dem Einstellen der Arbeitsposition des Schneidgeräts;
 - bevor Sie die Heckenschere unbeaufsichtigt lassen.
- b) Stellen Sie sicher, dass sich die Heckenschere korrekt in einer bestimmten Arbeitsposition befindet, bevor Sie den Motor starten.
 - c) Achten Sie bei der Bedienung der Heckenschere immer darauf, dass die Betriebsposition sicher ist, insbesondere bei der Benutzung von Trittschufen oder einer Leiter.
 - d) Betreiben Sie die Heckenschere nicht mit einem beschädigten oder übermäßig verschlissenen Schneidgerät.
 - e) Achten Sie immer darauf, dass alle Griffe und Schutzvorrichtungen angebracht sind, wenn Sie die Heckenschere verwenden. Versuchen Sie niemals, eine unvollständige Heckenschere oder eine Heckenschere mit einer unbefugten Modifizierung zu verwenden.
 - f) Verwenden Sie immer zwei Hände, um eine

Heckenschere mit zwei Griffen zu bedienen.

- g) Achten Sie immer auf Ihre Umgebung und seien Sie wachsam gegenüber möglichen Gefahren, die Sie aufgrund des Lärms der Heckenschere möglicherweise nicht bemerken.

4. Wartung und Aufbewahrung

- a) Wenn die Heckenschere für Wartung, Inspektion oder Lagerung angehalten wird, entfernen Sie den Akkupack aus der Maschine und stellen Sie sicher, dass alle beweglichen Teile zum Stillstand gekommen sind. Lassen Sie die Heckenschere abkühlen, bevor Sie Inspektionen, Einstellungen usw. vornehmen.
- b) Lassen Sie die Heckenschere vor der Lagerung immer abkühlen.
- c) Wenn Sie die Heckenschere transportieren oder lagern, montieren Sie immer den Transportschutz des Schneidgeräts.



SICHERHEIT HINWEISE FÜR AKKUPACK



- a) Zellen bzw. Akkupack nicht zerlegen, öffnen oder zerdrücken.
- b) Akkupack nicht kurzschließen. Akkupacks nicht wahllos in einer Schachtel oder Schublade aufbewahren, wo sie einander kurzschließen oder durch andere leitfähige Materialien kurzgeschlossen werden könnten. Bei Nichtverwendung des Akkupacks ist dieses von Metallgegenständen fernzuhalten, wie etwa Büroklammern, Münzen, Nägeln, Schrauben oder anderen kleinen Metallgegenständen, wo sich die Batterieklemmen berühren könnten. Das Kurzschließen der Batterieklemmen kann Verbrennungen bzw. einen Brand verursachen.
- c) Zellen bzw. Akkupacks nicht Hitze oder Feuer aussetzen. Lagerung in direktem Sonnenlicht vermeiden.
- d) Akkupack nicht mechanischen Stößen aussetzen.
- e) Im Fall, dass Flüssigkeit aus dem Akku austritt, darf diese nicht in Kontakt mit der Haut oder den Augen kommen. Sollte dies dennoch geschehen, den betroffenen Bereich sofort mit viel Wasser spülen und einen Arzt aufsuchen.
- f) Beim Verschlucken einer Zelle oder eines Akkupacks muss sofort ein Arzt herangezogen werden.
- g) Akkupack sauber und trocken halten.
- h) Sollten die Klemmen des Akkupacks schmutzig werden, diese mit einem sauberen, trockenen Tuch abwischen.
- i) Akkupack muss vor Gebrauch aufgeladen werden. Immer diese Anweisungen beachten und den korrekten Ladevorgang ausführen.
- j) Akkupack bei Nichtverwendung nicht längere Zeit aufladen lassen.

- k) Nach längerer Lagerung des Gerätes ist es eventuell notwendig, die Zellen oder das Akkupack mehrere Male aufzuladen und zu entladen, um eine optimale Leistung zu erhalten.**
- l) Akkupacks funktionieren bei normaler Zimmertemperatur (20 °C ± 5 °C) am besten.**
- m) Beim Entsorgen von Akkupacks sollten Akkupacks mit verschiedenen elektrochemischen Systemen voneinander getrennt gehalten werden.**
- n) Nur mit dem von WORX bezeichneten Ladegerät aufladen. Kein Ladegerät verwenden, das nicht ausdrücklich für den Gebrauch mit dem Gerät vorgesehen ist.**
Ein Ladegerät, das für eine bestimmte Art von Akkupackgeeignet ist, kann bei Verwendung mit einem anderen Akkupack eine Brandgefahr darstellen.
- o) Kein Akkupack verwenden, das nicht für den Gebrauch mit dem Gerät vorgesehen ist.**
- p) Akkupacks von Kindern fernhalten.**
- q) Die originalen Produktunterlagen zum späteren Nachschlagen aufbewahren.**
- r) Den Akku bei Nichtverwendung aus dem Gerät nehmen.**
- s) Ordnungsgemäß entsorgen.**
- t) Vermischen Sie keine Zellen verschiedener Hersteller, Kapazitäten, Größen oder Typen innerhalb eines Geräts.**
- u) Nehmen Sie das Akkupack nicht aus der Originalverpackung, bis es verwendet werden soll.**
- v) Beachten Sie die Plus (+) und Minus (-) Markierungen auf dem Akku und stellen Sie die korrekte Anwendung sicher.**

	Staubschutzmaske tragen
	Kopfschutz tragen
	Schutzhandschuhe tragen
	Schutzschuhe tragen
	Hände vom Sägeblatt fernhalten
	Setzen Sie es keinem Regen aus
	Genügend Abstand zu Stromleitungen einhalten
	Halten Sie einen Sicherheitsabstand zu Unbeteiligten ein.
	Elektroprodukte dürfen nicht mit dem normalen Haushaltsmüll entsorgt werden, sondern sollten nach Möglichkeit zu einer Recyclingstelle gebracht werden. Ihre zuständigen Behörden oder Ihr Fachhändler geben Ihnen hierzu gerne Auskunft.
	Lithium-Ionen-Akku: Dieses Produkt wurde mit einem Symbol markiert, das sich auf die 'gesonderte Sammlung' aller Akkupacks und Akkus bezieht. Es wird anschließend recycelt oder demontiert, um die Beeinträchtigung der Umwelt zu verringern. Akkupacks können die Umwelt und menschliche Gesundheit beeinträchtigen, da diese schädliche Substanzen enthalten.

SYMBOLE

	Lesen Sie unbedingt die Anleitung, damit es nicht zu Verletzungen kommt.
	WARNUNG
	Gehörschutz tragen
	Augenschutz tragen

	Nicht verbrennen
	Batterien können bei falscher Entsorgung in der Wasserkreislauf gelangen und das Ökosystem bedrohen. Entsorgen Sie alte Batterien nicht im unsortierten Haushaltsabfall.
	NEHMEN SIE DEN AKKU HERAUS, BEVOR SIE EINSTELLUNGEN, INSTANDESETZUNGS- ODER WARTUNGSARBEITEN VORNEHMEN.

KOMPONENTEN

1. MESSER
2. DREHKNOFF
3. LÖSEHEBEL
4. MESSERSCHUTZHÜLLE

Abgebildetes oder beschriebenes Zubehör gehört teilweise nicht zum Lieferumfang.

TECHNISCHE DATEN

Typ **WA0220 (0220- Bezeichnung der Maschine, Vertreter der Pol-Heckenschere Zubehörteil)**

	WA0220
Durchmesser des Schnitts	24mm
Max. Schnitthöhe	3m
Messерlänge	43cm
Drehwinkel Schneidkopf	-90 bis 90 Grad (10 Stellungen)
Gewicht	2.1kg

INFORMATIONEN ÜBER LÄRM

Gewichteter Schalldruck $L_{pA} = 72.32dB(A)$
 $K_{pA} = 3 dB(A)$

Gewichtete Schallleistung $L_{WA} = 92.32 dB(A)$
 $K_{WA} = 3 dB(A)$

Tragen Sie einen Gehörschutz.



INFORMATIONEN ÜBER VIBRATIONEN

Vibrations Gesamt Messwertermittlung gemäß EN 60745:

Vibrationsemissionswert: $a_{11} = 2.524 m/s^2$

Unsicherheit $K = 1.5 m/s^2$

Der angegebene Gesamtvibrationswert kann zum Vergleich eines Werkzeugs mit einem anderen und auch zur vorläufigen Expositionsbewertung verwendet werden.

! WARNING: Der Vibrationsemissionswert während des tatsächlichen Gebrauchs des Elektrowerkzeugs kann vom angegebenen Wert abweichen, je nachdem, wie das Werkzeug gemäß folgender Beispiele und anderweitiger Verwendungsmöglichkeiten eingesetzt wird: Die Verwendung des Werkzeugs und die Art, wie die Materialien geschnitten oder angebohrt werden. Der Pflege- und Wartungszustand des Werkzeugs. Die Verwendung des richtigen Zubehörs und dessen Schärfe und Zustand. Die Festigkeit der Handgriffe und die Benutzung von Antivibrationszubehör. Der bestimmungsgemäß eund diesen Anweisungen entsprechende Gebrauch.

Wird dieses Werkzeug nicht anemessen gehandhabt, kann es ein Hand-Arm-Vibrationssyndrom erzeugen

! WARNING: Um genau zu sein, sollte ein Abschätzung des Belastungsgrades aller Arbeitsabschnitte während tatsächlicher Verwendung berücksichtigt werden, z.B. die Zeiten, wenn das Werkzeug ausgeschaltet ist, und wenn es sich im Leerlauf befindet und eigentlich nicht eingesetzt wird. Auf diese Weise kann der Belastungsgrad während der gesamten Arbeitszeit wesentlich gemindert werden. So minimieren Sie das Risiko, dem Sie bei Vibrationen ausgesetzt sind. Verwenden Sie IMMER scharfe Meißel, Bohrer und Sägeblätter. Pflegen Sie dieses Werkzeug diesen Anweisungen entsprechend und achten Sie auf eine gute Einfindung (wo erforderlich). Bei regelmäßiger Verwendung von Elektrowerkzeug sollten Sie in Antivibrations zubehör investieren. Erstellen Sie einen Arbeitsplan, um die Verwendung von hoch vibrierenden Werkzeugen auf mehrere Tage zu verteilen.

ZUBEHÖRTEILE

	WA0220
Inbusschlüssel	1

Wir empfehlen Ihnen, sämtliche Zubehörteile beim selben Fachhändler zu beziehen, bei dem Sie auch Ihr Elektrowerkzeug gekauft haben. Weitere Informationen finden Sie auf der Verpackung der Zubehörteile. Auch Ihr Fachhändler berät Sie gerne.

HINWEISE ZUM BETRIEB



 **HINWEIS:** Lesen Sie das Handbuch vor Inbetriebnahme des Werkzeuges sorgfältig durch.

Bestimmungsgemäßer Gebrauch

Dieser Zubehörteil ist bestimmt für das Schneiden und Stutzen von Hecken und Büschen in Haus- und Hobbygärten.

MONTAGE UND BEDIENUNG

	MASSNAHME	ABBILDUNG
MONTAGE		
18	<p>Anschließend Entfernen Sie das vorhandene Zubehörteil und schließen Sie die Pol-Heckenschere an. Schieben Sie das Zubehörteil in die Welle des Hauptgerätes und sichern Sie es mit dem Sicherungsring.</p> <p>Anbringen des Schultergurts Es wird empfohlen, bei Verwendung des Werkzeuges immer den Schultergurt anzubringen. WICHTIG: Befestigen Sie den Gurt niemals diagonal über Schulter und Brust, sondern legen Sie ihn auf eine Ihrer Schultern. Auf diese Weise können Sie im Gefahrenfall das Werkzeug schnell von Ihrem Körper entfernen</p> <p>Anpassen des Kopfwinkels Sie können den Beschnittwinkel (insgesamt 10 Positionen) nach Ihren Bedürfnissen einstellen. WARNUNG: Die unsachgemäße Befestigung des Schneidkopfes kann zu Personen- und/oder Sachschäden führen.</p>	Siehe Bild. A
		Siehe Bild. B
		Siehe Bild. C
BETRIEB		
	Entfernen Sie die Messer-Schutzhülle	Siehe Bild. D

<p>Schneiden der Oberseite  WARNING: Falls irgendwelche Teile fehlen, beschädigt oder defekt sind, betreiben Sie die Heckenschere nicht, bis alle Teile ersetzt oder repariert wurden. Die Nichteinhaltung kann zu schweren Verletzungen führen.</p>	Siehe Bild. E1
<p>Schneiden der Seitenflächen  WARNING: Stellen Sie den Betrieb des Trimmers ein, bevor Sie den Griff drehen.</p>	Siehe Bild. E2
<p>Pflege der Messer  Hinweis: Es ist wichtig, dass nur das empfohlene Standardschmieröl verwendet wird, um Schäden an der Klinge zu vermeiden.</p>	Siehe Bild. F

DAS ARBEITEN MIT DER HECKENSCHERE

Sie haben damit viele Möglichkeiten, um eine komfortable Griffhaltung zu erhalten. Inspizieren Sie vor Gebrauch die zu schneidende Fläche und entfernen Sie alle Fremdoobjekte, die sich im Messer verfangen könnten. Halten Sie die Heckenschere immer mit zwei Händen, mit dem Messer von Ihnen abgewandt, bevor Sie das Gerät einschalten. Führen Sie die Messer bei jungen Zweigen gleichmäßig hin und her, so dass die Zweige direkt in die Messer gezogen werden. Lassen Sie die Messer auf volle Geschwindigkeit kommen, bevor Sie mit dem Schneiden beginnen. Halten Sie beim Betrieb die Messer von Personen und Objekten wie Wänden, großen Steinen, Bäumen, Fahrzeugen, usw. fern. Sofort ausschalten, falls die Messer blockieren. Trennen Sie die Heckenschere vom Netz und beseitigen Sie die Blockierung. Kontrollieren Sie die Messer, und lassen Sie sie bei Bedarf reparieren oder ersetzen. Tragen Sie beim Arbeiten an stacheligen oder dornigen Hecken Handschuhe. Versuchen Sie nicht, zu starke Zweige zu schneiden.

SCHNEIDEN DER OBERSEITE
Bewegen Sie die Messer gleichmäßig hin und her. Optimale Ergebnisse erzielen Sie, wenn Sie die Messer ein wenig in Schnittrichtung neigen.

SCHNEIDEN DER SEITENFLÄCHEN
Beginnen Sie beim Schneiden der Seitenflächen unten und schneiden Sie aufwärts, wobei Sie die Hecke nach oben etwas verjüngen. Diese Form bringt die Hecke besser zur Geltung und lässt sie gleichmäßiger wachsen.

WARTUNG

Entfernen Sie den Akku aus der Heckenschere, bevor Sie Einstellungen vornehmen oder Wartungsarbeiten durchführen.

Es enthält keine Teile, die Sie warten müssen. Reinigen Sie Ihr Werkzeug niemals mit Wasser oder chemischen Lösungsmitteln. Wischen Sie es mit einem trockenen Tuch sauber. Lagern Sie Ihr Werkzeug immer an einem trockenen Platz. Sorgen Sie dafür, dass bei staubigen Arbeiten die Lüftungsöffnungen frei sind. Halten Sie alle Bedienelemente staubfrei.

FOR BATTERY TOOLS

Der Umgebungstemperaturbereich für die Nutzung und Lagerung von Werkzeug und Akku liegt zwischen 0°C und 45°C (32°F und 113°F) .

Der empfohlene Umgebungstemperaturbereich für die Ladestation liegt zwischen 0°C und 40°C (32°F und 104°F) .

UMWELTSCHUTZ



Elektroprodukte dürfen nicht mit dem normalen Haushaltsmüll entsorgt werden, sondern sollten nach Möglichkeit zu einer Recyclingstelle gebracht werden. Ihre zuständigen Behörden oder Ihr Fachhändler geben Ihnen hierzu gerne Auskunft.

KONFORMITÄTSERKLÄRUNG

Wir,
POSITEC Germany GmbH
Grüner Weg 10, 50825 Cologne, Germany

Erklären hiermit, dass unser Produkt
Beschreibung **Batteriebetriebene Pol-Heckenschere**
Typ **WA0220(0220- Bezeichnung der Maschine, Vertreter der Pol-Heckenschere Zubehörteil)**
Funktion **Beschneiden von Hecken und Sträuchern**

Den Bestimmungen der folgenden Richtlinien entspricht:
2006/42/EC, 2014/30/EU, 2011/65/EU & (EU)2015/863, 2000/14/EC geändert durch 2005/88/EC

2000/14/EC geändert durch 2005/88/EC:
- Konformitätsbewertungsverfahren nach **Anhang V**
- Gemessene Schalleistung **92.32dB(A)**
- Garantierte Schalleistung **96dB(A)**

Werte nach,
EN 60745-1, EN ISO 10517, EN ISO 3744, EN 55014-1, EN 55014-2

Zur Kompilierung der technischen Datei ermächtigte Person

Name **Marcel Filz**
Adresse **Positec Germany GmbH**
Grüner Weg 10, 50825 Cologne, Germany

19



2020/01/18
Allen Ding
Stellvertretender Chefsingenieur,
Prüfung und Zertifizierung
Positec Technology (China) Co., Ltd
18, Dongwang Road, Suzhou Industrial
Park, Jiangsu 215123, P. R. China

SÉCURITÉ DU PRODUIT

AVERTISSEMENTS DE SÉCURITÉ GÉNÉRAUX POUR L'OUTIL



AVERTISSEMENT Lire tous les avertissements de sécurité et toutes les instructions. Ne pas suivre les avertissements et instructions peut donner lieu à un choc électrique, un incendie et/ou une blessure sérieuse.

Conserver tous les avertissements et toutes les instructions pour pouvoir s'y reporter ultérieurement.

Le terme «outil» dans les avertissements fait référence à votre outil électrique alimenté par le secteur (avec cordon d'alimentation) ou votre outil fonctionnant sur batterie (sans cordon d'alimentation).

1) Sécurité de la zone de travail

- a) **Conserver la zone de travail propre et bien éclairée.** Les zones en désordre ou sombres sont propices aux accidents.
- b) **Ne pas faire fonctionner les outils électriques en atmosphère explosive, par exemple en présence de liquides inflammables, de gaz ou de poussières.** Les outils électriques produisent des étincelles qui peuvent enflammer les poussières ou les fumées.
- c) **Maintenir les enfants et les personnes présentes à l'écart pendant l'utilisation de l'outil.** Les distractions peuvent vous faire perdre le contrôle de l'outil.

2) Sécurité électrique

- a) **Il faut que les fiches de l'outil électrique soient adaptées au socle. Ne jamais modifier la fiche de quelque façon que ce soit. Ne pas utiliser d'adaptateurs avec des outils à branchement de terre.** Des fiches non modifiées et des socles adaptés réduiront le risque de choc électrique.
- b) **Éviter tout contact du corps avec des surfaces reliées à la terre telles que les tuyaux, les radiateurs, les cuisinières et les réfrigérateurs.** Il existe un risque accru de choc électrique si votre corps est relié à la terre.
- c) **Ne pas exposer les outils à la pluie ou à des conditions humides.** La pénétration d'eau à l'intérieur d'un outil augmentera le risque de choc électrique.
- d) **Ne pas maltraiter le cordon. Ne jamais utiliser le cordon pour porter, tirer ou débrancher l'outil. Maintenir le cordon à l'écart de la chaleur, du lubrifiant, des arêtes ou des parties en mouvement.** Des cordons endommagés ou emmêlés augmentent le risque de choc électrique.
- e) **Lorsqu'on utilise un outil à l'extérieur, utiliser un prolongateur adapté à**

l'utilisation extérieure. L'utilisation d'un cordon adapté à l'utilisation extérieure réduit le risque de choc électrique.

- f) **Si l'usage d'un outil dans un emplacement humide est inévitable, utiliser une alimentation protégée par un dispositif à courant différentiel résiduel (DDR).** L'usage d'un DDR réduit le risque de choc électrique.
- 3) **Sécurité des personnes**
 - a) **Restez vigilant, regardez ce que vous êtes en train de faire et faites preuve de bon sens dans votre utilisation de l'outil. Ne pas utiliser un outil lorsque vous êtes fatigué ou sous l'emprise de drogues, d'alcool ou de médicaments.** Un moment d'inattention en cours d'utilisation d'un outil peut entraîner des blessures graves des personnes.
 - b) **Utiliser un équipement de sécurité. Toujours porter une protection pour les yeux.** Les équipements de sécurité tels que les masques contre les poussières, les chaussures de sécurité antidérapantes, les casques ou les protections acoustiques utilisés pour les conditions appropriées réduiront les blessures des personnes.
 - c) **Éviter tout démarrage intempestif. S'assurer que l'interrupteur est en position arrêt avant de brancher l'outil au secteur et/ou au bloc de batteries, de le ramasser ou de le porter.** Porter les outils en ayant le doigt sur l'interrupteur ou brancher des outils dont l'interrupteur est en position marche est source d'accidents.
 - d) **Retirer toute clé de réglage avant de mettre l'outil en marche.** Une clé laissée fixée sur une partie tournante de l'outil peut donner lieu à des blessures de personnes.
 - e) **Ne pas se précipiter. Garder une position et un équilibre adaptés à tout moment.** Cela permet un meilleur contrôle de l'outil dans des situations inattendues.
 - f) **S'habiller de manière adaptée. Ne pas porter de vêtements amples ou de bijoux. Garder les cheveux, les vêtements et les gants à distance des parties en mouvement.** Des vêtements amples, des bijoux ou les cheveux longs peuvent être pris dans des parties en mouvement.
 - g) **Si des dispositifs sont fournis pour le raccordement d'équipements pour l'extraction et la récupération des poussières, s'assurer qu'ils sont connectés et correctement utilisés.** Utiliser des collecteurs de poussière peut réduire les risques dus aux poussières.
 - 4) **Utilisation et entretien de l'outil**
 - a) **Ne pas forcer l'outil. Utiliser l'outil adapté à votre application.** L'outil adapté réalisera mieux le travail et de manière plus sûre au régime pour lequel il a été construit.
 - b) **Ne pas utiliser l'outil si l'interrupteur ne**

permet pas de passer de l'état de marche à arrêt et vice versa. Tout outil qui ne peut pas être commandé par l'interrupteur est dangereux et il faut le réparer.

- c) Débrancher la fiche de la source d'alimentation en courant et/ou le bloc de batteries de l'outil avant tout réglage, changement d'accessoires ou avant de ranger l'outil.** De telles mesures de sécurité préventives réduisent le risque de démarrage accidentel de l'outil.
- d) Conserver les outils à l'arrêt hors de la portée des enfants et ne pas permettre à des personnes ne connaissant pas l'outil ou les présentes instructions de le faire fonctionner.** Les outils sont dangereux entre les mains d'utilisateurs novices.
- e) Observer la maintenance de l'outil. Vérifier qu'il n'y a pas de mauvais alignement ou de blocage des parties mobiles, des pièces cassées ou toute autre condition pouvant affecter le fonctionnement de l'outil. En cas de dommages, faire réparer l'outil avant de l'utiliser.** De nombreux accidents sont dus à des outils mal entretenus.
- f) Garder affûtés et propres les outils permettant de couper.** Des outils destinés à couper correctement entretenus avec des pièces coupantes tranchantes sont moins susceptibles de bloquer et sont plus faciles à contrôler.
- g) Utiliser l'outil, les accessoires et les lames etc., conformément à ces instructions, en tenant compte des conditions de travail et du travail à réaliser.** L'utilisation de l'outil pour des opérations différentes de celles prévues pourrait donner lieu à des situations dangereuses.
- 5) Utilisation des outils fonctionnant sur batteries et précautions d'emploi**
- a) Ne recharger qu'avec le chargeur spécifié par le fabricant.** Un chargeur qui est adapté à un type de bloc de batteries peut créer un risque de feu lorsqu'il est utilisé avec un autre type de bloc de batteries.
- b) N'utiliser les outils qu'avec des blocs de batteries spécifiquement désignés.** L'utilisation de tout autre bloc de batteries peut créer un risque de blessure et de feu.
- c) Lorsqu'un bloc de batteries n'est pas utilisé, le maintenir à l'écart de tout autre objet métallique, par exemple trombones, pièces de monnaie, clés, clous, vis ou autres objets de petite taille qui peuvent donner lieu à une connexion d'une borne à une autre.** Le court-circuitage des bornes d'une batterie entre elles peut causer des brûlures ou un feu.
- d) Dans de mauvaises conditions, du liquide peut être éjecté de la batterie; éviter tout contact. En cas de contact accidentel, nettoyer à l'eau. Si le liquide entre en contact avec les yeux, rechercher en**

plus une aide médicale. Le liquide éjecté des batteries peut causer des irritations ou des brûlures.

6) Maintenance et entretien

- a) Faire entretenir l'outil par un réparateur qualifié utilisant uniquement des pièces de rechange identiques.** Cela assurera le maintien de la sécurité de l'outil.

RÈGLES DE SÉCURITÉ SUPPLÉMENTAIRE

- 1. Maintenez toutes les parties du corps éloignées de la lame de coupe. N'enlevez pas la matière coupée, et en tenez pas la matière à couper pendant que les lames sont en mouvement. Assurez-vous que l'interrupteur est éteint lorsque vous enlevez des morceaux de matière coupée.**
Un moment d'inattention lors de l'utilisation du taille-haie peut causer de graves blessures personnelles.
- 2. Portez le taille-haie par la poignée et avec la lame de coupe arrêtée. Lorsque vous transportez ou stockez le taille-haie, montez toujours le cache du système de coupe.**
Une manipulation appropriée du taille-haie réduit le risque de blessure personnelle en raison des lames de coupe.
- 3. Tenir l'outil par ses surfaces antidérapantes et isolées si l'outil de coupe risque d'entrer en contact avec des câbles cachés. L'entrée en contact avec un câble sous tension rendra les parties en métal de l'outil également sous tension et l'utilisateur pourra recevoir une décharge électrique.**

21

IMPORTANT

**LISEZ ATTENTIVEMENT AVANT UTILISATION
CONSERVEZ POUR RÉFÉRENCE FUTURE**

UTILISATION EN SÉCURITÉ

1. Instructions

Veillez vous familiariser avec le mode d'emploi avant d'utiliser le produit.

2. Préparation

- CÉTAILLE-HAIE PEUT CAUSER DE GRAVES BLESSURES.** Veuillez lire les instructions avec attention pour savoir comment bien manipuler, préparer, entretenir, démarrer et arrêter le taille-haie. Veuillez vous familiariser avec les commandes et la bonne utilisation du taille-haie.
- Ne laissez jamais les enfants utiliser le taille-haie.
- Faites attention aux lignes électriques aériennes.
- Évitez d'utiliser l'outil lorsque des personnes, en particulier des enfants, se trouvent à proximité.
- Portez les vêtements appropriés ! Ne portez

par de vêtements amples ni de bijoux pouvant se prendre dans les pièces en mouvement.

L'utilisation de gants robustes, de chaussures antiglisse et de lunettes de sécurité est recommandée.

- f) Si le mécanisme de coupe percute un corps étranger ou si le taille-haie commence à faire un bruit anormal ou à vibrer anormalement, coupez la source d'alimentation et laissez le taille-haie s'arrêter. Prenez les mesures suivantes :
- inspecter la présence de dommages ;
 - vérifier et serrer les pièces desserrées ;
 - remplacer ou réparer les pièces endommagées par des pièces avec des caractéristiques équivalentes.

3. Fonctionnement

- a) Retirez la batterie avant :
- de nettoyer ou d'éliminer une obturation ;
 - de vérifier, de réaliser l'entretien ou d'intervenir sur le taille-haie ;
 - de régler la position de travail du dispositif de coupe ;
 - de laisser le taille-haie sans surveillance.
- b) Assurez-vous que le taille-haie est placé dans la bonne position de travail avant de démarrer le moteur.
- c) Pendant le fonctionnement du taille-haie, assurez-vous que la position de fonctionnement est sécurisée et bien fixée, en particulier si vous utilisez un escabeau ou une échelle.
- d) N'utilisez pas le taille-haie si le dispositif de coupe est endommagé ou trop usé.
- e) Assurez-vous que toutes les poignées et les protecteurs sont fixés lors de l'utilisation du taille-haie. N'essayez jamais d'utiliser un taille-haie incomplet ou un taille-haie fixé sans les modifications autorisées.
- f) Utilisez toujours le taille-haie avec les deux mains fixées sur les deux poignées.
- g) Faites toujours attention aux alentours et soyez attentif aux éventuels risques que vous pourriez ne pas détecter du fait du bruit du taille-haie.

4. Entretien

- a) Lors que le taille-haie est à l'arrêt pour être révisé, inspecté ou remisé, retirez la batterie de la machine et assurez-vous que toutes les pièces mobiles sont à l'arrêt. Laissez le taille-haie refroidir avant de réaliser des inspections, des réglages, etc.
- b) Laissez toujours le taille-haie refroidir avant de le remettre.
- c) Lors du transport ou du remisage du taille-haie, fixez toujours le protecteur pour le transport du dispositif de coupe.

SAFETY WARNINGS FOR BATTERY PACK

Mises en garde concernant la batterie

- a) La batterie et les piles secondaires ne

doivent pas être ouvertes, démontées ou broyées.







- b) **La batterie ne doit pas être court-circuitée. Évitez de mettre la batterie en vrac dans une boîte ou dans un tiroir où elles risqueraient de se court-circuiter entre elles ou au contact d'autres objets métalliques.** Après usage, évitez tout contact de la batterie avec d'autres objets métalliques de petite taille (trombones, pièces, clés, clous, vis etc.) susceptibles de court-circuiter les pôles. Un court-circuit entre les pôles de la batterie peut être à l'origine de brûlures ou d'un incendie.
- c) **La batterie ne doit pas être exposée au feu et à la chaleur. Évitez de la ranger à la lumière du soleil.**
- d) **La batterie et les piles ne doivent pas être soumises à des chocs mécaniques.**
- e) **En cas de fuite des piles, évitez tout contact du liquide avec la peau et les yeux. En cas de contact, rincez abondamment la surface touchée avec de l'eau et appelez les urgences.**
- f) **En cas d'ingestion d'une pile ou d'une batterie, appelez immédiatement les urgences.**
- g) **La batterie et les piles doivent rester propres et sèches.**
- h) **Si la batterie ou les piles se salissent, essayez-les avec un chiffon propre et sec.**
- i) **La batterie et les piles doivent être chargées avant usage. Utilisez toujours le chargeur adéquat, et respectez les instructions du fabricant ou le mode d'emploi de l'appareil concernant la procédure de recharge.**
- j) **Évitez de laisser une batterie se charger pendant trop longtemps lorsqu'elle n'est pas utilisée.**
- k) **Après de longues périodes d'inutilisation, il peut être nécessaire de charger et décharger la batterie et les piles à plusieurs reprises avant que celles-ci ne retrouvent leur capacité maximale.**
- l) **La batterie et les piles fonctionnent au mieux de leur capacité dans une température ambiante normale, comprise entre +15°C et +25°C environ.**
- m) **Les batteries fonctionnant avec des systèmes électrochimiques différents doivent être mis au rebut séparément.**
- n) **N'utilisez pas d'autre chargeur que celui spécifié par WORX. N'utilisez pas d'autre chargeur que celui spécifiquement fourni avec l'appareil.** Un chargeur destiné à un type de batterie donné peut être à l'origine d'un incendie s'il est utilisé avec une autre batterie.
- o) **N'utilisez en aucun cas une batterie autre que celle prévue pour cet appareil.**
- p) **La batterie doit être tenue hors de portée des enfants.**
- q) **Gardez la documentation d'origine du produit afin de pouvoir vous y référer**

ultérieurement.

- r) **Enlevez la batterie de l'appareil lorsque vous ne l'utilisez pas.**
- s) **Respectez les procédures de mise au rebut.**
- t) **Ne pas mélanger des piles de fabrication, capacité, taille ou type différents dans un appareil.**
- u) **Ne pas retirer les batteries de leur emballage d'origine avant leur utilisation.**
- v) **Noter les signes plus (+) et moins (-) sur la batterie et respecter la bonne utilisation.**

SYMBOLES

	Pour réduire le risque de blessure, l'utilisateur doit lire le manuel d'instructions
	Avertissement
	Porter une protection pour les oreilles
	Porter des lunettes de protection
	Porter un masque de protection
	Port d'un casque de sécurité obligatoire
	Gants de sécurité obligatoires
	Chaussures de sécurité obligatoires
	Tenir les mains éloignées de la lame
	Ne pas exposer à la pluie

	Conserver une distance suffisante des lignes électriques
	Tenez vous à bonne distance
	Les déchets d'équipements électriques et électroniques ne doivent pas être déposés avec les ordures ménagères. Ils doivent être collectés pour être recyclés dans des centres spécialisés. Consultez les autorités locales ou votre revendeur pour obtenir des renseignements sur l'organisation de la collecte.
 Li-Ion	Batterie Li-Ion Ce produit comporte un symbole de « Collecte séparée » de toutes les batteries. Il sera ensuite recyclé ou démantelé, afin de réduire l'impact sur l'environnement. Les batteries peuvent être dangereuses pour l'environnement et la santé humaine, car elles contiennent des substances dangereuses.
	Ne pas brûler
	Les batteries peuvent entrer dans le cycle de l'eau si elles sont éliminées de façon inappropriée, ce qui peut être dangereux pour l'écosystème. Ne pas éliminer les batteries usagées comme un déchet municipal non trié.
	Retirez la batterie avant d'effectuer des réglages, une réparation ou un entretien.

LISTE DES COMPOSANTS

1. LAME
2. BOUTON ROTATIF
3. RELÂCHE LE LEVIER
4. ETUI PROTECTEUR DE LAME

Les accessoires reproduits ou décrits ne sont pas tous compris avec le modèle standard livré.

CARACTÉRISTIQUES TECHNIQUES

Modèle **WA0220 (0220-désignations des pièces, illustration du Accessoire pour taille-haie)**

	WA0220
Diamètre de coupe	24mm
Hauteur de coupe maximale	3m
Longueur de lame	43cm
Angle de rotation de la tête de coupe	-90 à 90 degrés (10 positions)
Poids de la machine	2.1kg

INFORMATIONS RELATIVES AU BRUIT

Niveau de pression acoustique $L_{pA} = 72.32\text{dB(A)}$
 $K_{pA} = 3\text{dB(A)}$

Niveau de puissance acoustique $L_{wA} = 92.32\text{dB(A)}$
 $K_{wA} = 3\text{dB(A)}$

Porter une protection pour les oreilles.



VIBRATION INFORMATION INFORMATIONS RELATIVES AUX VIBRATIONS

Valeurs totales de vibration (somme du vecteur triaxial) déterminées selon la norme EN 60745:

Valeur d'émission de vibrations: $a_h = 2.524\text{m/s}^2$

Incertitude $K = 1.5\text{m/s}^2$

La valeur totale de vibration déclarée peut être utilisée pour comparer un outil à un autre, et peut également être utilisée dans une évaluation préliminaire de l'exposition.



AVERTISSEMENT: La valeur d'émission de vibrations pendant l'utilisation réelle de l'outil électrique peut différer de la valeur déclarée selon la façon dont l'outil est utilisé, selon les exemples suivants et d'autres variations sur la façon dont l'outil est utilisé:

Comment l'outil est utilisé et quels matériaux sont coupés ou percés.

L'outil est en bon état et bien entretenu.

L'utilisation du bon accessoire pour l'outil et l'assurance qu'il est affûté et en bon état.

La bonne tenue des poignées et, le cas échéant, les accessoires anti-vibrations utilisés.

L'outil est utilisé comme prévu dans sa conception et dans le présent mode d'emploi.

Cet outil peut causer un syndrome de vibration du bras et de la main s'il n'est pas correctement géré.



AVERTISSEMENT: Pour être précise, une évaluation du niveau d'exposition en conditions réelles d'utilisation doit également tenir compte de toutes les parties du cycle d'utilisation telles que les moments où l'outil est éteint, et ceux où il fonctionne au ralenti mais ne réalise pas réellement de tâche. Ceci peut réduire de manière significative le niveau d'exposition et la durée d'utilisation totale.

Aider à minimiser le risque d'exposition aux vibrations.

Utilisez TOUJOURS des ciseaux, des forets et des lames affûtés

Entretenez cet outil en accord avec les présentes instructions et maintenez-le lubrifié (si approprié).

Si l'outil doit être utilisé régulièrement, investissez dans des accessoires anti-vibrations.

Planifiez votre travail pour étaler l'utilisation des outils à forte vibration sur plusieurs jours.

ACCESSOIRES

	WA0220
Clé hexagonale	1

Nous recommandons d'acheter tous les accessoires dans le magasin d'acquisition de l'outil. Pour plus d'informations, se référer à l'emballage des accessoires. Le personnel du magasin est également là pour vous conseiller.

ASSEMBLAGE ET FONCTIONNEMENT

 **REMARQUE:** Avant d'utiliser cet outil, lire attentivement les instructions.

UTILISATION CONFORME

Cet accessoire est conçu pour découper et tailler des haies et des buissons dans des jardins domestiques et de plaisance.

ASSEMBLAGE ET FONCTIONNEMENT

ACTION	FIGURE
ASSEMBLAGE	
<p>Liaison Retirez l'accessoire existant et connectez le taille-haie sur perche. Glissez l'accessoire dans la tige de l'unité principale et fixez-le avec le collier de verrouillage.</p>	Voir Fig. A
<p>Attache de la bretelle épaule Il est recommandé de toujours attacher la bretelle de l'épaule lors de l'utilisation de l'outil.</p> <p>AVERTISSEMENT : Une mauvaise fixation de la tête du taille-haie peut entraîner des blessures corporelles et/ou endommager l'équipement.</p>	Voir Fig. B
<p>Réglage de l'angle de la tête Vous pouvez ajuster l'angle de coupe (10 positions au total) selon vos besoins.</p> <p> AVERTISSEMENT : Une mauvaise fixation de la tête du taille-haie peut entraîner des blessures corporelles et/ou endommager l'équipement.</p>	Voir Fig. C
FONCTIONNEMENT	
Retirez l'étui de lame	Voir Fig. D

COUPES HAUTES

 **AVERTISSEMENT:** Si des pièces manquent, sont endommagées ou cassées, n'utilisez pas le taille-haie sans fil tant que les pièces endommagées ne sont pas remplacées ou réparées. Le non-respect de cette consigne peut entraîner de graves blessures.

Voir Fig. E1

Coupes sur les côtés

 **AVERTISSEMENT:** Arrêtez d'utiliser le taille-haie avant de tourner la poignée.

Voir Fig. E2

Graissage de la lame de coupe

REMARQUE: Seule l'huile de lubrification standard recommandée peut être utilisée afin d'éviter d'endommager la lame.

Voir Fig. F

TRAVAILLER AVEC LE TAILLE HAIE

Avant de couper une zone, inspectez-la d'abord et retirez tout objet étranger qui pourrait être projeté ou s'entremêler dans les lames. Tenez toujours le taille-haie des deux mains, la lame loin de vous, avant de le mettre en marche.

Lorsque vous taillez des nouvelles pousses, adoptez un grand mouvement de balayage de sorte que les tiges soient prises directement dans la lame.

Laissez les lames de coupes atteindre le plein régime avant la coupe. Pendant le fonctionnement, tenez les lames de coupes à l'écart des gens et des objets tels que les murs, les grosses pierres, les arbres, les véhicules, etc.

Si la lame se décroche, arrêtez immédiatement le taille-haie. Relâchez les deux interrupteurs avant d'essayer de retirer les débris bloqués dans les lames de coupes.

Portez des gants lorsque vous taillez des pousses épineuses.

N'essayez pas de couper les tiges trop épaisses pour la lame coupante.

COUPES HAUTES

Donnez au taille-haie un mouvement de large amplitude dans les 2 sens. Une légère inclinaison des lames de haut en bas accompagnant le mouvement donnera une excellente qualité de coupe.

COUPES SUR LES CÔTÉS

Pour la taille de côté, démarrez par le bas de la haie, coupez en remontant en effectuant une taille cônica du bas vers le haut. Cette forme permet une meilleure exposition de la haie et une croissance plus uniforme.

ENTRETIEN

Retirez la batterie du taille-haie avant de réajuster tout(e) réglage, entretien ou opération de maintenance.

Il n'y a pas de pièces réparables par l'utilisateur dans cet outil. Ne jamais utiliser d'eau ou de nettoyeurs chimiques pour nettoyer l'outil. Nettoyer avec un chiffon sec. Toujours conserver l'outil motorisé dans un endroit sec. Maintenir les fentes de ventilation du moteur propres. Empêcher que les commandes de marche soient couvertes de sciure.

POUR LES OUTILS À BATTERIE

La plage de température ambiante pour l'utilisation et le stockage de l'outil et de la batterie est de 0°C à 45°C. (32°F à 113°F)

La plage de température ambiante recommandée pour le système de recharge au cours de la charge est de 0°C à 40°C. (32°F à 104°F)

PROTECTION DE L'ENVIRONNEMENT

 Les déchets d'équipements électriques et électroniques ne doivent pas être déposés avec les ordures ménagères. Ils doivent être collectés pour être recyclés dans des centres spécialisés. Consultez les autorités locales ou votre revendeur pour obtenir des renseignements sur l'organisation de la collecte.

DECLARATION DE CONFORMITE

Nous,
POSITEC Germany GmbH
Grüner Weg 10, 50825 Cologne, Germany

Déclarons ce produit
Description **Taille-haie fonctionnant avec batterie**
Modèle **WA0220 (0220-désignations des pièces, illustration du Accessoire pour taille-haie)**
Fonction **Émondage des haies et des buissons**

Est conforme aux directives suivantes,
2006/42/EC, 2014/30/EU, 2011/65/EU & (EU) 2015/863, 2000/14/EC amendée par 2005/88/EC

2000/14/EC amendée par 2005/88/EC:
- Procédure d'évaluation de la conformité conformément à **Annex V**
- Niveau de pression acoustique **92.32 dB(A)**
- Niveau d'intensité acoustique **96dB(A)**

Est conforme aux normes,
EN 60745-1, EN ISO 10517, EN ISO 3744, EN 55014-1, EN 55014-2

La personne autorisée à compiler le dossier technique,
Nom **Marcel Filz**
Adresse **Positec Germany GmbH
Grüner Weg 10, 50825 Cologne, Germany**



2020/01/18
Allen Ding
Ingénieur en chef adjoint, Essais & Certification
Positec Technology (China) Co., Ltd
18, Dongwang Road, Suzhou Industrial
Park, Jiangsu 215123, P. R. China

SICUREZZA DEL PRODOTTO

AVVISI GENERALI PER LA SICUREZZA DEGLI UTENSILI A MOTORE



ATTENZIONE! È assolutamente necessario leggere attentamente tutte le istruzioni. Eventuali errori nell'adempimento delle istruzioni qui di seguito riportate potranno causare scosse elettriche, incendi e/o lesioni gravi.

Conservare tutti gli avvisi e le istruzioni per poterle consultare quando necessario.

Il termine qui di seguito utilizzato «*utensile elettrico*» si riferisce ad utensili elettrici alimentati dalla rete (con linea di allacciamento), nonché ad utensili elettrici alimentati a pile (senza linea di allacciamento).

1) Posto di lavoro

- a) **Mantenere pulito ed ordinato il posto di lavoro.** Il disordine e le zone di lavoro non illuminate possono essere fonte di incidenti.
- b) **Evitare d'impiegare l'utensile in ambienti soggetti al rischio di esplosioni nei quali si trovino liquidi, gas o polveri infiammabili.**
Gli utensili elettrici producono scintille che possono far infiammare la polvere o i gas.
- c) **Mantenere lontani i bambini ed altre persone durante l'impiego dell'utensile elettrico.** Eventuali distrazioni potranno comportare la perdita del controllo sull'utensile.

2) Sicurezza elettrica

- a) **La spina per la presa di corrente dovrà essere adatta alla presa. Evitare assolutamente di apportare modifiche alla spina. Non impiegare spine adattatrici assieme ad utensili con collegamento a terra.** *Le spine non modificate e le prese adatte allo scopo riducono il rischio di scosse elettriche.*
 - b) **Evitare il contatto fisico con superfici collegate a terra, come tubi, riscaldamenti, cucine elettriche e frigoriferi.** *Sussiste un maggior rischio di scosse elettriche nel momento in cui il corpo è messo a massa.*
 - c) **Custodire l'utensile al riparo dalla pioggia o dall'umidità.** *L'eventuale infiltrazione di acqua in un utensile elettrico va ad aumentare il rischio d'insorgenza di scosse elettriche.*
 - d) **Non usare il cavo per scopi diversi da quelli previsti al fine di trasportare o appendere l'apparecchio, oppure di togliere la spina dalla presa di corrente. Mantenere l'utensile al riparo da fonti di calore, dall'olio, dagli spigolio da parti di strumenti in movimento.** *I cavi danneggiati o aggrovigliati aumentano il rischio d'insorgenza di scosse elettriche.*
 - e) **Qualora si voglia usare l'utensile all'aperto, impiegare solo ed esclusivamente**
- f) **Se si deve utilizzare l'utensile a motore in un luogo umido, utilizzare una fonte di alimentazione con protezione a corrente residua.** *L'uso di un dispositivo a corrente residua reduce il rischio di folgorazioni elettriche.*
- 3) **Sicurezza delle persone**
 - a) **È importante concentrarsi su ciò che si sta facendo e a maneggiare con giudizio l'utensile elettrico durante le operazioni di lavoro. Non utilizzare l'utensile in caso di stanchezza o sotto l'effetto di droghe, bevande alcoliche e medicinali.** *Un attimo di distrazione durante l'uso dell'utensile potrà causare lesioni gravi.*
 - b) **Indossare sempre equipaggiamento protettivo individuale, nonché guanti protettivi.** *Se si avrà cura d'indossare equipaggiamento protettivo individuale come la maschera antipolvere, la calzatura antidrucciolevole di sicurezza, il casco protettivo o la protezione dell'udito, a seconda dell'impiego previsto per l'utensile elettrico, si potrà ridurre il rischio di ferite.*
 - c) **Evitare avviamenti involontari. Controllare che l'interruttore sia nella posizione off prima di effettuare il collegamento a una sorgente di alimentazione/batteria, e prima di sollevare o trasportare l'utensile.** *Il fatto di tenere il dito sopra all'interruttore o di collegare l'utensile acceso all'alimentazione di corrente potrà essere causa di incidenti.*
 - d) **Togliere gli attrezzi di regolazione o la chiave inglese prima di accendere l'utensile.** *Un utensile o una chiave inglese che si trovino in una parte di strumento in rotazione potranno causare lesioni.*
 - e) **È importante non sopravvalutarsi. Avere curati mettersi in posizione sicura e di mantenere l'equilibrio.** *In tale maniera sarà possibile controllare meglio l'apparecchio in situazioni inaspettate.*
 - f) **Indossare vestiti adeguati. Evitare di indossare vestiti lenti o gioielli. Tenere i capelli, i vestiti ed i guanti lontani da pezzi in movimento.** *Vestiti lenti, gioielli o capelli lunghi potranno impigliarsi in pezzi in movimento.*
 - g) **Se sussiste la possibilità di montare dispositivi di aspirazione o di captazione della polvere, assicurarsi che gli stessi siano stati installati correttamente e vengano utilizzati senza errori.** *L'impiego dei suddetti dispositivi diminuisce il pericolo rappresentato dalla polvere.*
 - 4) **Maneggio ed impiego accurato di utensili elettrici**
 - a) **Non sovraccaricare l'utensile. Impiegare**

cavi di prolunga omologati per l'impiego all'esterno. L'uso di un cavo di prolunga omologato per l'impiego all'esterno riduce il rischio d'insorgenza di scosse elettriche.

- f) **Se si deve utilizzare l'utensile a motore in un luogo umido, utilizzare una fonte di alimentazione con protezione a corrente residua.** *L'uso di un dispositivo a corrente residua reduce il rischio di folgorazioni elettriche.*

3) Sicurezza delle persone

- a) **È importante concentrarsi su ciò che si sta facendo e a maneggiare con giudizio l'utensile elettrico durante le operazioni di lavoro. Non utilizzare l'utensile in caso di stanchezza o sotto l'effetto di droghe, bevande alcoliche e medicinali.** *Un attimo di distrazione durante l'uso dell'utensile potrà causare lesioni gravi.*
 - b) **Indossare sempre equipaggiamento protettivo individuale, nonché guanti protettivi.** *Se si avrà cura d'indossare equipaggiamento protettivo individuale come la maschera antipolvere, la calzatura antidrucciolevole di sicurezza, il casco protettivo o la protezione dell'udito, a seconda dell'impiego previsto per l'utensile elettrico, si potrà ridurre il rischio di ferite.*
 - c) **Evitare avviamenti involontari. Controllare che l'interruttore sia nella posizione off prima di effettuare il collegamento a una sorgente di alimentazione/batteria, e prima di sollevare o trasportare l'utensile.** *Il fatto di tenere il dito sopra all'interruttore o di collegare l'utensile acceso all'alimentazione di corrente potrà essere causa di incidenti.*
 - d) **Togliere gli attrezzi di regolazione o la chiave inglese prima di accendere l'utensile.** *Un utensile o una chiave inglese che si trovino in una parte di strumento in rotazione potranno causare lesioni.*
 - e) **È importante non sopravvalutarsi. Avere curati mettersi in posizione sicura e di mantenere l'equilibrio.** *In tale maniera sarà possibile controllare meglio l'apparecchio in situazioni inaspettate.*
 - f) **Indossare vestiti adeguati. Evitare di indossare vestiti lenti o gioielli. Tenere i capelli, i vestiti ed i guanti lontani da pezzi in movimento.** *Vestiti lenti, gioielli o capelli lunghi potranno impigliarsi in pezzi in movimento.*
 - g) **Se sussiste la possibilità di montare dispositivi di aspirazione o di captazione della polvere, assicurarsi che gli stessi siano stati installati correttamente e vengano utilizzati senza errori.** *L'impiego dei suddetti dispositivi diminuisce il pericolo rappresentato dalla polvere.*
- 4) **Maneggio ed impiego accurato di utensili elettrici**
 - a) **Non sovraccaricare l'utensile. Impiegare**

l'utensile elettrico adatto per sbrigare il lavoro. Utilizzando l'utensile elettrico adatto si potrà lavorare meglio e con maggior sicurezza nell'ambito della gamma di potenza indicata.

b) Non utilizzare utensili elettrici con interruttori difettosi. Un utensile elettrico che non si può più accendere o spegnere è pericoloso e dovrà essere riparato.

c) Scollegare la spina dalla sorgente di alimentazione e/o la batteria dall'utensile prima di effettuare regolazione, cambiare accessori, o riporre gli utensili a motore. Tale precauzione eviterà che l'apparecchio possa essere messo in funzione inavvertitamente.

d) Custodire gli utensili elettrici non utilizzati al di fuori della portata dei bambini. Non fare usare l'apparecchio a persone che non sono abituate ad usarlo o che non abbiano letto le presenti istruzioni. Gli utensili elettrici sono pericolosi se utilizzati da persone inesperte.

e) Effettuare accuratamente la manutenzione dell'apparecchio. Verificare che le parti mobili dello strumento funzionino perfettamente e non s'incepino, che non ci siano pezzi rotti o danneggiati al punto tale da limitare la funzione dell'apparecchio stesso. Far riparare le parti danneggiate prima d'impiegare l'apparecchio. Numerosi incidenti vengono causati da utensili elettrici la cui manutenzione è stata effettuata poco accuratamente.

f) Mantenere affilati e puliti gli utensili da taglio. Gli utensili da taglio curati con particolare attenzione e con taglienti affilati s'incepiano meno frequentemente e sono più facili da condurre.

g) Utilizzare utensili elettrici, accessori, attrezzi, ecc. in conformità con le presenti istruzioni e secondo quanto previsto per questo tipo specifico di apparecchio. Osservare le condizioni di lavoro ed il lavoro da eseguirsi durante l'impiego. L'impiego di utensili elettrici per usi diversi da quelli consentiti potrà dar luogo a situazioni di pericolo.

5) Maneggio ed impiego accurato di accumulatori

a) Caricare l'accumulatore solo ed esclusivamente nei dispositivi di carica consigliati dal produttore. Per un dispositivo di carica previsto per un determinato tipo di accumulatore, sussiste pericolo di incendio, se utilizzato con un accumulatore di tipo diverso.

b) Utilizzare negli utensili elettrici solo ed esclusivamente gli accumulatori previsti allo scopo. L'uso di accumulatori di tipo diverso potrà dare insorgenza a lesioni e comportare il rischio d'incendi.

c) Tenere l'accumulatore non utilizzato lontano da graffette, monete, chiavi, chiodi, viti o da altri oggetti in metallo di piccole dimensioni che potrebbero causare un ponte tra i

contatti. Un eventuale corto circuito tra i contatti dell'accumulatore potrà dare origine a bruciature o ad incendi.

d) In caso di impiego sbagliato, potranno insorgere fuoriuscite di liquido dall'accumulatore. Evitarne il contatto. In caso di contatto casuale, sciacquare con acqua. Qualora il liquido dovesse entrare in contatto con gli occhi, chiedere immediato consiglio al medico. Il liquido fuoriuscito dall'accumulatore potrà causare irritazioni cutanee o bruciature.

6) Assistenza

a) Fare riparare l'apparecchio solo ed esclusivamente da personale specializzato e solo impiegando pezzi di ricambio originali. In tale maniera potrà essere salvaguardata la sicurezza dell'apparecchio.

PUNTI SUPPLEMENTARI DI SICUREZZA

1. Tenere tutte le parti del corpo distanti dalla lama di taglio. Non rimuovere il materiale tagliato e non tenere il materiale da tagliare quando le lame sono in movimento. Controllare che l'interruttore sia in posizione spento quando si toglie materiale inceppato. È sufficiente un momento di disattenzione nell'uso del tosasiepi per provocare gravi lesioni personali.

2. Trasportare il tosasiepi prendendolo dall'impugnatura con la lama di taglio ferma. Per il trasporto o lo stoccaggio del tosasiepi, inserire sempre la protezione della lama di taglio. Se il tosasiepi viene maneggiato in modo corretto, si riducono le possibilità di lesioni causate dalle lame di taglio.

3. Afferrare lo strumento per le apposite maniglie quando si eseguono operazioni durante le quali l'attrezzo potrebbe entrare in contatto con cavi nascosti. Il contatto con cavi elettrici in tensione espone l'operatore al rischio di scosse elettriche.

**IMPORTANTE
LEGGERE ATTENTAMENTE PRIMA DELL'USO
CONSERVARE PER RIFERIMENTO FUTURO**

PRESCRIZIONI DI SICUREZZA

1. ADDESTRAMENTO

Prima di tentare di mettere in funzione l'elettro utensile acquisire familiarità con il Manuale d'uso.

2. OPERAZIONI PRELIMINARI

a) QUESTO TAGLIASIEPI PUÒ PROVOCARE GRAVI

LESIONI PERSONALI. Leggere attentamente le istruzioni per la manipolazione, preparazione, manutenzione e l'avvio e arresto del tagliaseipi. Imparare bene tutti i comandi e come usare in modo appropriato il tagliaseipi.

- b) Non permettere mai ai bambini di usare l'elettrotensile.
- c) Prestare attenzione alle linee elettriche aeree.
- d) Evitare di usare l'elettrotensile se sono presenti altre persone, in modo particolare bambini.
- e) Indossare indumenti adeguati. Evitare di indossare indumenti ampi o gioielli che potrebbero rimanere impigliati nelle parti mobili dell'elettrotensile. Si raccomanda di indossare guanti robusti, calzature antiscivolo e occhiali di sicurezza.
- f) Se il meccanismo di taglio dovesse sbattere contro corpi estranei oppure se il tagliaseipi dovesse iniziare a produrre un rumore o una vibrazione insoliti, scollegare immediatamente l'alimentazione e attendere che il tagliaseipi si arresti, dopodiché seguire i passaggi elencati sotto:
 - ispezionare il tagliaseipi per verificare la presenza di possibili danni;
 - controllare se vi siano component allentati;
 - fare sostituire o riparare gli eventuali component danneggiati con altri component aventi specifiche equivalenti.

3. FUNZIONAMENTO

- a) Estrarre il pacco batteria prima di:
 - effettuare la pulizia o eliminare un'ostruzione sul tagliaseipi;
 - ispezionare, sottoporre a manutenzione o lavorare sul tagliaseipi;
 - regolare la posizione di lavoro del meccanismo di taglio;
 - lasciare incustodito il tagliaseipi.
- b) Assicurarsi che il tagliaseipi sia sistemato nella corretta posizione di lavoro prevista prima di avviare il motore.
- c) Durante l'uso del tagliaseipi assicurarsi sempre che l'utilizzatore si trovi in una posizione sicura, in modo particolare quando sale su una scala.
- d) Non utilizzare il tagliaseipi se il meccanismo di taglio è danneggiato o eccessivamente usurato.
- e) Controllare sempre che tutte le impugnature e le protezioni siano montate quando si usa il tagliaseipi. Non tentare mai di usare un tagliaseipi incompleto o che sia stato sottoposto a modifiche non autorizzate.
- f) Tenere sempre con entrambe le mani un tagliaseipi dotato di due impugnature.
- g) Essere sempre consapevoli dell'ambiente circostante e rimanere concentrati per evitare possibili pericoli di cui ci si potrebbe non rendere conto per via del rumore emesso dal tagliaseipi.

4. MANUTENZIONE E CONSERVAZIONE

- a) Quando il tagliaseipi viene arrestato per effettuare interventi di assistenza o ispezione o per riporlo, estrarre il pacco batteria dall'elettrotensile e

assicurarsi che tutte le parti in movimento si siano fermate completamente. Prima di effettuare qualsiasi ispezione, regolazione, ecc. attendere che il tagliaseipi si raffreddi.

- b) Prima di riporre il tagliaseipi attendere che si raffreddi.
- c) Quando si trasporta o si ripone il tagliaseipi inserire sempre il coprilama da trasporto.

ISTRUZIONI PER LA SICUREZZA DEL PACCO BATTERIA

- a) **Non smontare, aprire o strappare le celle secondarie o il pacco batteria.**
- b) **Non cortocircuitare un pacco batteria. Non conservare un pacco batteria disordinatamente in una scatola o un cassetto in cui le celle potrebbero cortocircuitarsi tra loro o essere cortocircuitate da altri oggetti metallici.** Quando il pacco batteria non è in uso, tenerlo lontano da altri oggetti metallici come graffette, monete, chiavi, chiodi, viti e altri piccoli oggetti metallici, potrebbe avverarsi un collegamento tra i due terminali. Collegare i terminali della batteria potrebbe causare incendi o ustioni.
- c) **Non esporre il pacco batteria a calore o fuoco. Evitare di conservarli alla luce diretta del sole.**
- d) **Non sottoporre il pacco batteria a scosse meccaniche.**
- e) **In caso di perdite da una cellula, evitare che il liquido entri in contatto con la pelle o gli occhi. In caso di contatto, lavare l'area interessata con abbondante acqua e consultare un medico.**
- f) **Se si ingerisce una cella o un pacco batteria, consultare immediatamente un medico.**
- g) **Tenere le celle e il pacco batteria puliti e asciutti.**
- h) **Pulire i terminali delle celle e del pacco batteria con un panno pulito e asciutto, nel caso in cui si sporchino.**
- i) **Il pacco batteria deve essere caricato prima dell'uso. Utilizzare sempre il caricatore corretto e consultare le istruzioni.**
- j) **Non lasciare un pacco batteria in carica se non in uso.**
- k) **Dopo lunghi periodi di conservazione, potrebbe essere necessario caricare e scaricare le celle o il pacco batteria diverse volte per ottenere le massime prestazioni.**
- l) **Il pacco batteria offre prestazioni ottimali se utilizzato a una temperatura ambiente normale (20°C ± 5°C).**
- m) **Quando si smaltiscono i pacchi batteria, tenere i pacchi batteria con diversi sistemi elettrochimici separati gli uni dagli altri.**
- n) **Ricaricare solo con il caricatore specificato**

da **WORX**. Non utilizzare caricatori diversi da quelli forniti per l'uso specifico con l'apparecchiatura. Un caricatore adatto ad un tipo di pacco batteria potrebbe provocare rischi d'incendi quando è usato con un altro pacco batteria.

- o) Non utilizzare un pacco batteria non progettato per l'uso con l'apparecchiatura.**
- p) Tenere il pacco batteria fuori dalla portata dei bambini.**
- q) Conservare i documenti originali del prodotto per riferimenti futuri.**
- r) Rimuovere la batteria dall'apparecchiatura, se non in uso.**
- s) Smaltire adeguatamente.**
- t) Non mischiare batterie di diverse marche, capacità, dimensioni o tipologia nello stesso dispositivo.**
- u) Non rimuovere anzitempo il pacco batterie dalla sua confezione originale.**
- v) Fare attenzione ai segni più (+) e meno (-) sulla batteria e accertarsi di utilizzarla nel modo corretto.**

SIMBOLI

	Per ridurre il rischio di lesioni, l'utente deve leggere il manuale di istruzioni
	ATTENZIONE
	Indossare una protezione per le orecchie
	Indossare una protezione per gli occhi
	Indossare una maschera antipolvere
	Indossare un caschetto di protezione
	Indossare guanti di protezione

	Indossare calzature antinfortunistiche
	Tenere le mani lontano dalla lama
	Non esporre alla pioggia
	Mantenere una distanza sufficiente dalle linee elettriche
	Tenere gli astanti a distanza di sicurezza
	I prodotti elettrici non possono essere gettati tra i rifiuti domestici. L'apparecchio da rottamare deve essere portato al centro di riciclaggio per un corretto trattamento. Controllare con le autorità locali o con il rivenditore per localizzare il centro di riciclaggio più vicino.
	Batteria agli ioni di litio (Li-Ion). Questo prodotto è stato contrassegnato con un simbolo riguardante la raccolta differenziata per tutti i pacchi batteria. La batteria sarà poi riciclata o demolita allo scopo di ridurre l'impatto ambientale. I pacchi batteria possono costituire un pericolo per l'ambiente e per la salute umana in quanto contengono sostanze pericolose.
	Non bruciare
	Se smaltite in maniera scorretta, le batterie potrebbero entrare nel ciclo dell'acqua, con conseguenti rischi per l'ambiente. Non smaltire le batterie esaurite nei rifiuti generici.



Togliere la batteria prima di effettuare qualsiasi regolazione, manutenzione o riparazione.

ELEMENTI DELL'APPARECCHIO

1. LAMA
2. PULSANTE DI ROTAZIONE
3. LEVA DI RILASCIO
4. COPERTURA LAMA

Accessori illustrati o descritti non fanno necessariamente parte del volume di consegna.

DATI TECNICI

Codice **WA0220** (0220-designazione del macchinario, tipo di Attacco per tagliasiepi a palo)

	WA0220
Diametro di taglio	24mm
Max. Altezza di taglio	3m
Lunghezza della lama	43cm
Angolo di rotazione testa di taglio	Da -90° a 90° (10 posizioni)
Peso dell'apparecchio	2.1kg

INFORMAZIONI SUL RUMORE

Pressione acustica ponderata $L_{pA} = 72.32 \text{ dB(A)}$
 $K_{pA} = 3 \text{ dB(A)}$

Potenza acustica ponderata A $L_{wA} = 92.32 \text{ dB(A)}$
 $K_{wA} = 3 \text{ dB(A)}$

Indossare protezione le orecchie



INFORMAZIONI SULLA VIBRAZIONE

I valori totali di vibrazione (somma vettoriale triassiale) sono determinati secondo lo standard EN 60745:

Valore emissione vibrazioni: $a_h = 2.524 \text{ m/s}^2$

Incertezza K = 1.5 m/s^2

Si può usare il valore totale della vibrazione dichiarata per riportare un attrezzo all'altro e anche come verifica preliminare dell'esposizione.



AVVERTENZA: Il valore delle vibrazioni

emesse durante il reale utilizzo dello strumento possono differire dal valore dichiarato in base ai modi con cui viene usato lo strumento, ai seguenti esempi e ad altre variabili: Come viene usato l'apparecchio e i materiali tagliati o forati.

Le condizioni e la buona manutenzione dello strumento

L'uso dell'accessorio corretto per il taglio e la sua affilatura, nonché le sue buone condizioni.

La stretta sull'impugnatura e l'eventuale utilizzo di accessori antivibrazione.

L'adeguatezza dell'utilizzo dell'utensile rispetto a quanto previsto.

Questo strumento potrebbe causare la sindrome della vibrazione dell'avambraccio se il suo utilizzo non viene gestito correttamente



AVVERTENZA: Per essere precisi, una stima

del livello di esposizione nelle attuali condizioni di utilizzo dovrebbe anche tenere conto di tutte le parti del ciclo operativo, come le volte in cui lo strumento viene spento e il tempo in cui viene lasciato girare a vuoto senza realmente fare il suo lavoro. Questo potrebbe ridurre significativamente il livello di esposizione sul periodo di lavoro totale.

Un aiuto a minimizzare il proprio rischio di esposizione alle vibrazioni.

Usare sempre scalpelli, trapani e lame affilati.

Conservare questo strumento sempre in conformità a queste istruzioni e mantenerlo ben lubrificato (dove appropriato).

Se lo strumento deve essere usato regolarmente, investire in accessori antivibrazione.

Pianificare il programma di lavoro in modo da suddividere i lavori che implicano le maggiori vibrazioni nell'arco di più giorni.

ACCESSORI

	WA0220
Chiave esagonale	1

Si raccomanda di acquistare tutti gli accessori nel stesso negozio in cui è stato acquistato l'attrezzo. Fare riferimento alla confezione dell'accessorio per altri dettagli. Il personale del negozio può aiutarvi e consigliarvi.

ISTRUZIONI SUL FUNZIONAMENTO



NOTA: Leggere scrupolosamente il manuale delle istruzioni prima di usare l'attrezzo.

USO CONFORME ALLE NORME

Questo allegato è previsto per tagliare e tosare siepi e cespugli del Vostro giardino.

MONTAGGIO E FUNZIONAMENTO

AZIONE	FIGURA
MONTAGGIO	
<p>Connessione Rimuovere l'attacco esistente e connettere il taglia siepi a palo. Scivolare l'attacco nell'albero dell'unità principale e fissarlo in posizione con il collare di bloccaggio.</p>	Vedere Fig. A
<p>Fissaggio della tracolla Quando si utilizza l'elettrotensile si raccomanda di fissare sempre la tracolla. IMPORTANTE: Non fissare la tracolla in diagonale facendola passare attraverso la spalla e il torace, ma posizionarla su una spalla. In questo modo è possibile sfilarsi rapidamente l'elettrotensile dal corpo in caso di pericolo.</p>	Vedere Fig. B
<p>Regolazione dell'angolo di rotazione della testa di taglio È possibile regolare l'angolo di ritaglio (10 posizioni in totale) secondo le proprie esigenze.  AVVERTENZA: se la testa di taglio non viene fissata correttamente potrebbero verificarsi lesioni personali e/o danni materiali.</p>	Vedere Fig. C
FUNZIONAMENTO	
Rimuovere la copertura della lama	Vedere Fig. D

Taglio orizzontale superiore



ATTENZIONE: Qualora vi fossero parti mancanti, danneggiate o rotte, non utilizzare il taglia siepi finché tutte le parti danneggiate non saranno sostituite o riparate. In caso contrario potrebbero verificarsi lesioni personali gravi.

Vedere Fig. E1

TAGLIO FRONTALE E LATERALE



AVVERTENZA: Prima di ruotare l'impugnatura arrestare il taglia siepi.

Vedere Fig. E2

LUBRIFICARE LA LAMA

NOTA: Per evitare danni alla lama è importante utilizzare esclusivamente l'olio lubrificante standard raccomandato.

Vedere Fig. F

COME UTILIZZARE IL TAGLIESIEPI

Prima di tagliare una zona, ispezionarla e rimuovere tutti gli oggetti estranei che possono essere lanciati o impigliarsi nelle lame. Tenere sempre il taglia siepi con entrambe le mani e indirizzare la lama lontano da sé prima di accendere l'attrezzo.

Iniziare a tagliare quando il motore ha raggiunto la velocità di regime. Utilizzare l'apparecchio lontano da persone e corpi solidi come muro, grosse pietre, automobili, ecc.

Consentire alle lame di raggiungere la massima velocità prima di tagliare. Durante l'uso tenere le lame di taglio lontane dalle persone e da oggetti come pareti, grosse pietre, alberi, veicoli, eccetera. Se la lama va in stallo, spegnere immediatamente il taglia siepi. Rilasciare i due interruttori prima di tentare di eliminare l'accumulo di sporcizia dalle lame.

Indossare guanti da lavoro quando si tagliano crescita pungenti o spinose.

Non tentare di tagliare steli troppo spessi per la lama di taglio.

TAGLIO ORIZZONTALE SUPERIORE

Usare ampi movimenti laterali sinistra e destra. Una leggera inclinazione della lama verso il basso, nella direzione di taglio, permetterà migliori risultati.

TAGLIO FRONTALE E LATERALE

Quando si procede al taglio frontale e laterale, cominciare sempre dal basso verso l'alto arrotondando il lato della siepe. Questa forma esporrà al sole più superficie della siepe e quindi permetterà una crescita uniforme della stessa.

MANUTENZIONE

Prima di eseguire qualsiasi intervento di regolazione, manutenzione o assistenza estrarre la batteria dal tagliasiepi.

All'interno dell'attrezzo non ci sono parti riparabili da parte dell'utente. Non usare mai acqua o detergenti chimici per pulire l'attrezzo. Pulire con un panno asciutto. Immagazzinare sempre gli attrezzi elettrici in luoghi asciutti. Tenere pulite le aperture di ventilazione del motore. Tenere puliti dalla polvere tutti i controlli operativi.

PER GLI UTENSILI A BATTERIA

La temperatura ambientale raccomandata per l'uso e la conservazione dell'utensile e della batteria è di 0 °C-45 °C (32°F-113°F).

La temperatura ambientale raccomandata per il caricabatterie durante la carica è di 0 °C-40 °C (32°F-104°F).

TUTELA AMBIENTALE



I prodotti elettrici non possono essere gettati tra i rifiuti domestici. L'apparecchio da rottamare deve essere portato al centro di riciclaggio per un corretto trattamento. Controllare con le autorità locali o con il rivenditore per localizzare il centro di raccolta/riciclaggio più vicino.

DICHIARAZIONE DI CONFORMITÀ

NOI
POSITEC Germany GmbH
Grüner Weg 10, 50825 Cologne, Germany

Dichiara che l'apparecchio,
Descrizione **Tagliasiepi a palo a batteria**
Codice **WA0220(0220-designazione del macchinario, tipo di Attacco per tagliasiepi a palo)**
Funzione **L'utensile è previsto per tagliare e tosare siepi e cespugli del Vostro giardino.**

È conforme alle seguenti direttive,
2006/42/EC, 2014/30/EU, 2011/65/EU&(EU)2015/863, 2000/14/EC modificata dalla 2005/88/EC

2000/14/EC modificata dalla 2005/88/EC:
- Procedura di conformità come da **Annex V**
- Potenza acustica ponderata **92.32dB(A)**
- Massima potenza di rumore garantita **96dB(A)**

Conforme a,
EN 60745-1, EN ISO 10517, EN ISO 3744, EN 55014-1, EN 55014-2

Il responsabile autorizzato alla compilazione della documentazione tecnica,
Nome **Marcel Filz**
Indirizzo **Positec Germany GmbH**
Grüner Weg 10, 50825 Cologne, Germany



2020/01/18
Allen Ding
Vice capo ingegnere, testing e certificazione
Positec Technology (China) Co., Ltd
18, Dongwang Road, Suzhou Industrial
Park, Jiangsu 215123, P. R. China

SEGURIDAD DEL PRODUCTO

ADVERTENCIA DE SEGURIDAD GENERALES SOBRE HERRAMIENTAS ELÉCTRICAS

 **Advertencia! Leer todas las instrucciones.**
Si no se respetan las instrucciones, existe un riesgo de descargas eléctricas, de incendio y/o de graves heridas.

Conserve todas las advertencias e instrucciones para futuras consultas.

El término "herramienta eléctrica" en todas las advertencias siguientes corresponde a la herramienta eléctrica con o sin cable.

1) ZONA DE TRABAJO

- Mantener su lugar de trabajo limpio y bien iluminado.** Bancos de trabajo desordenados y lugares oscuros invitan a los accidentes.
- No utilizar herramientas eléctricas en atmósferas explosivas, como por ejemplo en presencia de líquidos inflamables, gases o polvo.** Las herramientas eléctricas crean chispas que pueden encender el polvo o los vapores.
- Mantener alejados a los niños y visitantes mientras opera una herramienta eléctrica.** Las distracciones pueden hacerle perder el control.

2) SEGURIDAD ELÉCTRICA

- Los enchufes de la herramienta eléctrica deben encajar perfectamente en el tomacorriente. Nunca modificar el enchufe de ninguna manera. No utilizar adaptadores con herramientas eléctricas conectadas a tierra.** Los enchufes no modificados y los que encajan perfectamente en el tomacorriente reducirán el riesgo de descarga eléctrica.
- Evitar el contacto del cuerpo con superficies conectadas a tierra tales como caños, radiadores, cocinas y heladeras.** Existe un riesgo creciente de descarga eléctrica si su cuerpo queda conectado a tierra.
- No exponer las herramientas eléctricas a la lluvia y no guardar en lugares húmedos.** El agua que penetra en ellas aumentará el riesgo de una descarga eléctrica.
- No abusar del cable. Nunca utilizar el cable para transportar, tirar o desenchufar la herramienta eléctrica. Mantener el cable alejado del calor, del aceite, de bordes agudos o piezas móviles.** Los cables dañados o enredados aumentan el riesgo de descarga eléctrica.
- Cuando utilice su herramienta eléctrica al aire libre, emplear un prolongador apto para uso en exteriores.** El empleo de cables para

uso al aire libre reduce el riesgo de descarga eléctrica.

- Si es necesario utilizar la herramienta motorizada en un lugar muy húmedo, utilice una fuente de alimentación con dispositivo de corriente residual (RCD).** El uso de un RCD reduce el riesgo de descarga eléctrica.

3) SEGURIDAD PERSONAL

- Mantenerse alerta, poner atención en lo que está haciendo y utilice el sentido común mientras opera una herramienta eléctrica. No emplear la herramienta cuando se encuentre cansado o bajo la influencia de drogas, alcohol o medicación.** Un momento de falta de atención durante el manejo de herramientas eléctricas puede dar lugar a daños corporales serios.
 - Utilizar equipo de seguridad. Usar siempre protección ocular.** Equipo de seguridad como máscaras contra el polvo, zapatos antideslizantes de seguridad, sombrero o protección auditiva para condiciones apropiadas reducirá daños corporales.
 - Evite el arranque accidental. Asegúrese de que el interruptor se encuentra desactivado antes de enchufar la máquina o colocar la batería, al tomar la herramienta o transportarla.** Transportar herramientas con el dedo en el interruptor o enchufar la herramienta cuando el interruptor está encendido invitan a los accidentes.
 - Retire llaves de ajuste o llaves inglesas antes de poner la herramienta en funcionamiento.** Una llave que queda unida a una pieza móvil de la herramienta puede originar daños corporales.
 - No extralimitarse. Mantenerse firme y con buen equilibrio en todo momento.** Esto permite un mejor control de la herramienta en situaciones inesperadas.
 - Vestirse apropiadamente. No usar ropa suelta ni alhajas. Mantener su cabello, ropa y guantes alejados de las piezas móviles.** La ropa suelta, las alhajas o el cabello largo pueden ser atrapados por las piezas móviles.
 - Si se proporcionan dispositivos para la extracción y recolección de polvo, asegurarse de que estos estén conectados y utilizados correctamente.** El uso de estos dispositivos puede reducir peligros relacionados con el polvo.
- ### 4) MANTENIMIENTO de la HERRAMIENTA MOTORIZADA
- No forzar la herramienta eléctrica. Utilizar la herramienta eléctrica correcta para su aplicación.** La herramienta eléctrica correcta hará el trabajo mejor y más seguro a la velocidad para la cual fue diseñada.
 - No utilizar la herramienta eléctrica si el interruptor no la enciende o apaga.** Cualquier herramienta eléctrica que no pueda ser

controlada con el interruptor es peligrosa y debe ser reparada.

- c) **Desconecte el enchufe de la toma eléctrica y/o la batería de la herramienta antes de realizar cualquier ajuste, cambiar un accesorio o guardar la herramienta.** *Tales medidas de seguridad preventivas reducen el riesgo de arranque accidental de la herramienta.*
- d) **Mantener las herramientas eléctricas que no usa fuera del alcance de los niños y no permita que personas no familiarizadas con la herramienta o con estas instrucciones maneje la herramienta eléctrica.** *Las herramientas eléctricas son peligrosas en manos de usuarios inexpertos.*
- e) **Revisar las herramientas eléctricas. Comprobar si hay desalineamiento o atascamiento de piezas móviles, rotura de piezas en general y cualquier otra condición que pueda afectar la operación normal de la herramienta. Si se verifican daños, recurra a un service calificado antes de volver a usar la herramienta.** *Las herramientas mal mantenidas causan muchos accidentes.*
- f) **Mantener las piezas de corte limpias y afiladas.** *Puesto que son menos probables de atascarse y más fáciles de controlar.*
- g) **Utilizar la herramienta eléctrica, accesorios y brocas etc., de acuerdo con estas instrucciones y de la manera prevista para el tipo particular de herramienta eléctrica, teniendo en cuenta las condiciones de trabajo y el trabajo a ser realizado.** *El uso de la herramienta eléctrica para otras operaciones distintas de lo previsto podría dar lugar a una situación peligrosa.*

5) UTILIZACIÓN Y MANTENIMIENTO DE LA BATERÍA

- a) **Recargar solamente con el cargador indicado por el fabricante.** *Un cargador adaptado a un tipo de batería podría crear un riesgo de incendio si se utiliza con una diferente batería.*
- b) **Utilizar las herramientas eléctricas solamente con baterías especialmente adaptadas.** *La utilización de cualquier otra batería podría causar un riesgo de incendio o herida.*
- c) **Cuando la batería no está en uso, tenerla lejos de los objetos metálicos como los trombones, las piezas de moneda, las llaves, los clavos, los tornillos, o cualquier otro pequeño objeto metálico susceptibles de establecer una conexión de un terminal a otra.** *El cortocircuito de un terminal a otra puede causar quemaduras o un incendio.*
- d) **Hay una fuga de líquido de la batería. Evitar todo contacto. Si entre accidentalmente en contacto con este líquido, lavar con agua limpia. En caso de contacto con los ojos, consultar a un médico.** *El líquido presente en las baterías puede causar irritaciones o*

quemaduras.

6) reparación

- a) **Permitir que el mantenimiento de su herramienta eléctrica sea efectuado por una persona calificada usando solamente piezas de recambio idénticas.** *Esto es primordial para mantener la seguridad de la herramienta eléctrica.*

LAS NORMAS DE SEGURIDAD ADICIONALES

1. **Conserve todas las partes del cuerpo alejadas de la cuchilla de corte. No retire el material cortado ni sostenga el material a cortar con las cuchillas en movimiento. Asegúrese de apagar la herramienta antes de extraer material atascado.** *Un momento de desatención durante el uso de la recortadora podría resultar en una lesión personal seria.*
2. **Transporte la recortadora por el mango con la cuchilla de corte detenida. Mientras transporta o conserva la recortadora, mantenga instalada siempre la cubierta del dispositivo.** *Un manejo adecuado de la recortadora permitirá reducir las posibles lesiones personales relacionadas con las cuchillas de corte.*
3. **Sostenga la herramienta por las empuñaduras aislantes cuando realice una operación donde la herramienta de corte puede entrar en contacto con cableado oculto.** *El contacto con un cable con corriente también hará que las partes expuestas del metal de la herramienta puedan transmitirle una descarga eléctrica.*

35

**IMPORTANTE
LEER DETENIDAMENTE ANTES DE UTILIZAR
LA HERRAMIENTA
CONSERVAR PARA REFERENCIA FUTURA**

PRÁCTICAS DE SEGURIDAD OPERATIVE

1. Familiarización

Antes de empezar a utilizar la herramienta, familiarícese con el manual de instrucciones.

2. Preparación

- a) **ESTE CORTASETOS PUEDE CAUSAR LESIONES GRAVES.** Lea detenidamente las instrucciones sobre cómo manejar, preparar, mantener, poner en marcha y detener el cortasetos de forma correcta. Familiarícese con todos los controles y con el uso adecuado del cortasetos.
- b) No permita que los niños utilicen el cortasetos

- bajo ningún concepto.
- Tenga cuidado con las líneas eléctricas aéreas.
 - Evite usar la herramienta cerca de otras personas, especialmente niños.
 - Utilice vestimenta adecuada. No utilice ropa holgada ni complementos de vestir, ya que podrían engancharse en las piezas móviles. Se recomienda el uso de guantes resistentes, calzado antideslizante y gafas de seguridad.
 - Si el mecanismo de corte entra en contacto con un cuerpo extraño o si el cortasetos empieza a hacer ruidos o vibraciones inusuales, desconéctelo de la fuente de alimentación y espere hasta que se haya detenido. A continuación realice lo siguiente:
 - Inspeccione si se han producido daños.
 - Compruebe si hay alguna pieza suelta y apriétela.
 - Solicite la reparación de las piezas dañadas o su sustitución por otras con las mismas especificaciones o equivalentes.

3. Funcionamiento

- Extraiga la batería siempre antes de:
 - Limpiar la herramienta o deshacer un bloqueo.
 - Revisar, efectuar el mantenimiento o llevar a cabo cualquier otro trabajo en el cortasetos.
 - Ajustar la posición de trabajo del mecanismo de corte.
 - Dejar el cortasetos sin vigilancia.
- Antes de arrancar el motor, compruebe que el cortasetos esté colocado correctamente en una posición de trabajo adecuada.
- Cuando utilice el cortasetos, asegúrese siempre de trabajar en una posición firme y segura, especialmente cuando trabaje desde una plataforma o escalera.
- No utilice el cortasetos si el mecanismo de corte está dañado o desgastado en exceso.
- Compruebe siempre que estén instaladas todas las empuñaduras, asideros y protecciones antes de empezar a usar el cortasetos. No intente utilizar el cortasetos bajo ningún concepto si falta alguna pieza o si está equipado con una modificación no autorizada.
- Utilice siempre las dos manos para manejar un cortasetos equipado con dos empuñaduras.
- Manténgase siempre alerta de todo lo que le rodea y de los posibles peligros que podrían pasar desapercibidos debido al ruido que hace el cortasetos.

4. Mantenimiento y almacenamiento

- Cuando detenga el cortasetos para realizar tareas de mantenimiento o inspección, o para guardarlo, extraiga la batería y compruebe que todas las piezas móviles estén totalmente quietas. Deje enfriar el cortasetos antes de llevar a cabo cualquier tarea de inspección, ajuste, etc.
- Deje enfriar el cortasetos antes de guardarlo.
- Antes de transportar o guardar el cortasetos, instale siempre la protección de transporte para el mecanismo de corte.

ADVERTENCIAS DE SEGURIDAD PARA LA BATERÍA

- No desmonte, abra o destruya las pilas o las baterías recargables.**
- No provoque con un cortocircuito en la batería. No almacene las baterías de forma descuidada en una caja o cajón donde podría provocar un cortocircuito entre ellas o mediante otros objetos metálicos.**
Cuando la batería no esté siendo utilizada, manténgala alejada de objetos metálicos, como clips de papel, monedas, llaves, clavos, tornillos u otros objetos metálicos pequeños, que pueden posibilitar la conexión de un borne con otro. Al provocar un cortocircuito con los bornes de la batería se pueden sufrir quemaduras o generar un incendio.
- No exponga las baterías al calor o al fuego. No las guarde expuestas directamente al sol.**
- No exponga las baterías a impactos mecánicos.**
- En caso de que la batería tenga fugas de líquido, no permita que el líquido entre en contacto con la piel o los ojos. Si se produce el contacto, lave la zona afectada con grandes cantidades de agua y acuda a un médico.**
- Acuda a un médico inmediatamente si se ha ingerido una pila o una batería.**
- Mantenga las baterías limpias y secas.**
- Limpie los bornes de la batería con un paño limpio si se ensucian.**
- Cargue la batería antes de utilizarla. Consulte siempre estas instrucciones y aplique el procedimiento de carga adecuado.**
- No deje la batería cargándose durante prolongados períodos de tiempo cuando no se utilice.**
- Después de prolongados períodos de almacenamiento, puede que sea necesario cargar y descargar la batería varias veces para obtener el máximo rendimiento.**
- Las baterías recargables proporcionan mejor rendimiento cuando se utilizan a temperatura ambiente normal (20 °C ± 5 °C).**
- Al eliminar las baterías, mantenga las baterías de distinto sistema electroquímico separadas unas de otras.**
- Recargue solo con el cargador indicado por WORX. No utilice ningún otro cargador que no sea el específicamente proporcionado para el uso con este equipo.** El cargador adecuado para un tipo de baterías puede provocar un incendio si se utiliza con otro tipo de baterías.
- No utilice ninguna batería distinta a la diseñada para utilizarse con el aparato.**

- p) Mantenga la batería fuera del alcance de los niños.
- q) Conserve la documentación original del producto por si tuviera que consultarla en otro momento.
- r) Extraiga la batería del aparato cuando no lo utilice.
- s) Deshágase del producto correctamente.
- t) No se deben mezclar pilas de diferentes fabricantes, capacidad, tamaño o tipo en un mismo dispositivo.
- u) Las pilas no se deben quitar del embalaje original hasta que se vayan a utilizar.
- v) Se deben observar y respetar las marcas positiva (+) y negativa (-) de la pila.

SYMBOLS

	Para reducir el riesgo de lesión, lea el manual de instrucciones
	Advertencia
	Utilice protección auditiva
	Utilizar protección ocular
	Utilizar una máscara antipolvo
	Usar protección para la cabeza
	Usar guantes de protección
	Usar calzado de protección
	No acercar las manos a la hoja

	Evite cualquier exposición a la lluvia
	Dejar distancia suficiente respecto a las líneas eléctricas
	Mantenga alejados a los visitantes.
	Los residuos de equipamientos eléctricos y electrónicos no deben depositarse con las basuras domésticas. Se recogen para reciclarse en centros especializados. Consulte las autoridades locales o su revendedor para obtener informaciones sobre la organización de la recogida.
 Li-Ion	Batería de iones de litio. Este producto tiene una marca que lo designa para la recogida selectiva, junto con otras pilas y baterías. Una vez recogido, se reciclará o se desmontará con el fin de reducir el impacto en el medioambiente. Las baterías contienen sustancias peligrosas y pueden ser perjudiciales para el medioambiente y para la salud de las personas.
	No incinerar
	Si no se eliminan correctamente, las baterías podrían interferir en el ciclo del agua, una situación que pondría en riesgo el ecosistema. Por este motivo, las baterías no deben eliminarse junto con los residuos municipales sin clasificar.
	Quite la batería antes de llevar a cabo cualquier ajuste o tarea de reparación o mantenimiento.

LISTA DE COMPONENTES

1. CUCHILLA

2. BOTÓN DE ROTACIÓN

3. PALANCA DE LIBERACIÓN

4. FUNDA PROTECTORA DE CUCHILLA

Los accesorios ilustrados o descritos pueden no corresponder al material suministrado de serie con el aparato.

DATOS TÉCNICOS

Modelo **WA0220** (0220-denominación de la máquina, representa un Fijación del cortasetos)

	WA0220
Diámetro de corte	24mm
Altura máxima del corte	3m
Longitud de la cuchilla	43cm
Ángulo de rotación del cabezal de corte	Desde -90 hasta 90 grados (10 posiciones)
Peso de la máquina	2.1kg

podría diferir del valor declarado dependiendo de la forma en que se use la herramienta según los ejemplos siguientes, y otras variaciones sobre el uso de la herramienta:

Cómo se utiliza la herramienta y se cortan o perforan los materiales.

Si la herramienta se encuentra en buenas condiciones de mantenimiento.

Si se utiliza el accesorio correcto para la herramienta y se garantiza que está afilado y en buenas condiciones.

La firmeza de sujeción de las empuñaduras, y el uso de accesorios para reducir las vibraciones y el ruido. Y si la herramienta se utiliza según su diseño y estas instrucciones.

Esta herramienta podría causar síndrome de vibración del brazo y la mano si no se utiliza correctamente.



ADVERTENCIA: Para conseguir una mayor precisión, debe tenerse en cuenta una estimación del nivel de exposición en condiciones reales de todas las partes del ciclo de uso, como los tiempos durante los que la herramienta está apagado o cuando esta en funcionamiento pero no está realizando ningún trabajo. Ello podría reducir notablemente el nivel de exposición sobre el periodo de carga total.

Minimización del riesgo de exposición a las vibraciones y el ruido.

Utilice SIEMPRE cincheos, brocas y cuchillas afiladas.

Mantenga esta herramienta de acuerdo con estas instrucciones y bien lubricada (si es necesario).

Si la herramienta se va a utilizar de forma habitual, se recomienda adquirir accesorios para reducir las vibraciones y el ruido.

Planifique su programa de trabajo para distribuir el uso de la herramienta a lo largo de varios días

38

INFORMACIÓN DE RUIDO

Nivel de presión acústica ponderada $L_{pA} = 72.32 \text{ dB(A)}$
 $K_{pA} = 3 \text{ dB(A)}$

Nivel de potencia acústica ponderada $L_{wA} = 92.32 \text{ dB(A)}$
 $K_{wA} = 3 \text{ dB(A)}$

Utilice protección auditiva



INFORMACIÓN DE VIBRACIÓN

Valores totales de vibración (suma vectorial triangular) determinados según la norma EN 60745:

Valor de emisión de vibración: $a_n = 2.524 \text{ m/s}^2$

Incertidumbre $K = 1.5 \text{ m/s}^2$

El valor total de vibración declarado se puede utilizar para comparar una herramienta con otra y también en una evaluación preliminar de exposición.



ADVERTENCIA: El valor de emisión de vibraciones durante el uso de la herramienta

ACCESSORI

	WA0220
Llave hexagonal	1

Recomendamos que adquiera todos sus accesorios en el mismo establecimiento donde compró la herramienta. Consulte los estuches de los accesorios para más detalles. El personal del establecimiento también puede ayudar y aconsejar.

ISTRUCCIONES DE FUNCIONAMIENTO





NOTA: Antes de usar la herramienta lea el manual de instrucciones detenidamente.

Utilización reglamentaria

Esta fijación ha sido diseñado para realizar trabajos de corte y de poda en setos y arbustos en jardines domésticos.

MONTAJE Y FUNCIONAMIENTO

ACCIÓN	FIGURA
MONTAJE	
<p>Conectando Retire el accesorio existente y conecte el cortasetos. Deslice el accesorio en el eje de la unidad principal y asegúrelo en su lugar con el collar de bloqueo.</p>	Ver Fig. A
<p>Montaje de la correa de soporte Se recomienda instalar la correa de soporte siempre que se use la herramienta.</p> <p>IMPORTANTE: No se coloque nunca la correa en diagonal, cruzando el pecho desde el hombro. La correa se debe colocar únicamente sobre un hombro, ya que esta posición permite quitarse la herramienta más rápidamente en caso de emergencia.</p>	Ver Fig. B
<p>Ajuste del ángulo del cabezal Puede ajustar el ángulo de recorte (10 posiciones en total) según las necesidades.</p> <p> ADVERTENCIA: Si el cabezal de corte no está fijado correctamente, alguien podría resultar herido y podría causar daños materiales.</p>	Ver Fig. C
FUNCIONAMIENTO	
<p>Extraiga la protección de la cuchilla</p>	Ver Fig. D
<p>Altos cortes</p> <p> ADVERTENCIA: Si falta alguna pieza, o están dañadas o rotas, no utilice el cortasetos hasta que se hayan reparado o reemplazado todas las piezas defectuosas. Si no se respeta esta instrucción, alguien podría resultar herido de gravedad.</p>	Ver Fig. E1
<p>Cortes verticales</p> <p> ADVERTENCIA: Antes de girar la empuñadura se debe detener el cortasetos.</p>	Ver Fig. E2

Lubricar la cuchilla

NOTA: Para evitar posibles daños en la cuchilla, es muy importante que únicamente se utilice el aceite lubricante estándar recomendado.

Ver Fig. F

TRABAJAR CON EL CORTASETOS PARA CORTES HORIZONTALES O VERTICALES

Antes de cortar una zona, inspecciónela y retire cualquier objeto extraño que pudiera salir disparado o atascarse en las cuchillas. Sostenga siempre el cortasetos con ambas manos y con la cuchilla lo más alejada posible durante el arranque. Para cortar ramas nuevas, mueva el cortasetos realizando barridos para que las ramas entren directamente en la cuchilla.

Deje que la cuchilla alcance su máxima velocidad antes de cortar. Durante el uso, mantenga las cuchillas alejadas de la gente y los objetos como paredes, piedras grandes, árboles, vehículos, etc. Si la cuchilla se atasca, detenga inmediatamente el cortasetos. Libere las dos palancas antes de intentar extraer cualquier resto de la cuchilla. Utilice guantes para podar ramas espinosas o con púas.

No intente cortar ramas demasiado gruesas para la cuchilla.

ALTOS CORTES

Haga un movimiento de gran amplitud en los 2 sentidos con su cortasetos. Una ligera inclinación de las cuchillas de arriba abajo que acompaña el movimiento dará una excelente calidad de corte.

CORTES VERTICALES

Para realizar cortes verticales, comience por la parte inferior del seto, corte subiendo y efectuando un corte cónico de la parte baja hacia arriba. Esta forma permite una mejor exposición del seto y un crecimiento más uniforme.

MANTENIMIENTO

Extraiga la batería del cortasetos antes de llevar a cabo cualquier tarea de ajuste, mantenimiento o servicio.

No posee piezas en su interior que deban ser reparadas por el usuario. Nunca emplee agua o productos químicos para limpiar su herramienta. Use simplemente un paño seco. Guarde siempre su herramienta en un lugar seco. Mantenga limpias las ranuras de ventilación del motor. Mantenga todos los controles de funcionamiento libres de polvo.

PARA LAS HERRAMIENTAS A BATERÍA

El rango de temperatura ambiente de funcionamiento y almacenamiento para la herramienta y la batería es de 0°C-45°C. (32°F-113°F)

El rango de temperatura ambiente recomendado para el Sistema de carga durante el proceso de carga es de 0°C-40°C. (32°F-104°F)

PROTECCIÓN AMBIENTAL



Los residuos de equipamientos eléctricos y electrónicos no deben depositarse con las basuras domésticas. Se recogen para reciclarse en centros especializados. Consulte las autoridades locales o su revendedor para obtener informaciones sobre la organización de la recogida.

DECLARATION OF CONFORMITY

Los que reciben,
POSITEC Germany GmbH
Grüner Weg 10, 50825 Cologne, Germany

Declaran que el producto
Descripción **Cortasetos por batería**
Modelo **WA0220(0220-denominación de la máquina, representa un Fijación del cortasetos)**
Función **Cortar setos y maleza**

Cumple con las siguientes Directivas,
2006/42/EC, 2014/30/EU, 2011/65/EU&(EU)2015/863, 2000/14/EC modificada por 2005/88/EC

2000/14/EC modificada por 2005/88/EC:
- Procedimiento de evaluación de la conformidad de acuerdo con **Annex V**
- Nivel de presión acústica **92.32dB (A)**
- Nivel de intensidad acústica **96dB (A)**

Normativas conformes a,
EN 60745-1, EN ISO 10517, EN ISO 3744, EN 55014-1, EN 55014-2

La persona autorizada para componer el archivo técnico,
Firma **Marcel Filz**
Dirección **Positec Germany GmbH**
Grüner Weg 10, 50825 Cologne, Germany



2020/01/18
Allen Ding
Ingeniero Jefe Adjunto. Pruebas y Certificación.
Positec Technology (China) Co., Ltd
18, Dongwang Road, Suzhou Industrial Park, Jiangsu 215123, P. R. China

SEGURANÇA DO PRODUTO

AVISOS GERAIS DE SEGURANÇA DE FERRAMENTAS ELÉCTRICAS



ATENÇÃO! Leia atentamente as seguintes instruções. A não observância destas instruções pode causar choque eléctrico, incêndio e/ou lesões graves.

Guarde estas instruções para referência futura.

Os termos "ferramenta eléctrica" utilizados em todos os avisos constantes destas instruções referem-se à sua ferramenta eléctrica accionada por corrente eléctrica (com cabo de alimentação) ou ferramenta eléctrica accionada por bateria (sem cabo de alimentação).

1) LOCAL DE TRABALHO

- Mantenha o local de trabalho limpo e bem arrumado.** Áreas com pouca iluminação e desordenadas podem provocar acidentes.
- Não utilize o aparelho em locais onde existam líquidos, gases ou poeiras inflamáveis e onde exista o risco de explosão.** As ferramentas eléctricas produzem faíscas que podem inflamar poeiras ou gases.
- Mantenha as pessoas e particularmente as crianças afastadas da ferramenta eléctrica durante o seu funcionamento.** Qualquer distração pode fazê-lo perder o controlo do berbequim.

2) SEGURANÇA ELÉCTRICA

- A ficha do berbequim deve encaixar bem na tomada de alimentação. Nunca modifique fichas, seja de maneira for. Não utilize nenhuma ficha de adaptação com ferramentas eléctricas que tenham ligação à terra.** Fichas não modificadas e tomadas de corrente adequadas reduzem o risco de choque eléctrico
- Evite o contacto do corpo com superfícies ligadas à terra como tubos, aquecedores, fogões e frigoríficos.** Existe um aumento do risco de choque eléctrico se o seu corpo estiver em contacto com a terra ou a massa.
- Não exponha este equipamento à chuva ou humidade.** A infiltração de água num aparelho eléctrico aumenta o risco de choque eléctrico.
- Não maltrate o cabo de alimentação.** Nunca utilize o cabo para transportar, puxar ou desligar o aparelho da tomada de corrente. Mantenha o cabo afastado de fontes de calor, óleos, arestas afiadas ou peças em movimento. Cabos danificados ou enredados aumentam o risco de choque eléctrico.
- Quando trabalhar com uma ferramenta**

eléctrica ao ar livre, use um cabo de extensão adequado para utilização no exterior. A utilização de um cabo adequado para uso exterior reduz o risco de choque eléctrico.

- Se não puder evitar a utilização de uma ferramenta eléctrica num local húmido, utilize uma fonte de alimentação protegida contra corrente residual.** A utilização de um dispositivo com protecção contra corrente residual reduz o risco de choque eléctrico.

3) SEGURANÇA DE PESSOAS

- Esteja atento, observe o que está a fazer e seja prudente sempre que trabalhar com uma ferramenta eléctrica. Não utilize nunca uma ferramenta eléctrica quando estiver cansado ou sob a influência de drogas, álcool ou medicamentos.** Um momento de desatenção quando se utiliza uma ferramenta eléctrica pode causar lesões graves.
 - Utilize equipamentos de segurança. Use sempre óculos de protecção.** Equipamentos de segurança, tais como máscaras protectoras, sapatos de sola antiderrapante, capacetes ou protecções auriculares devidamente utilizados reduzem o risco de lesões.
 - Evite o arranque accidental da ferramenta. Certifique-se de que o comutador de alimentação está desligado antes de ligar a ferramenta à fonte de alimentação e/ou à bateria, antes de pegar nela ou antes de a transportar.** Se mantiver o dedo no interruptor ou accionar o aparelho enquanto este estiver ligado podem ocorrer acidentes.
 - Remova quaisquer chaves de ajuste ou de porcas antes de ligar a ferramenta eléctrica.** Chaves de porcas ou de ajuste fixadas a peças móveis do berbequim podem causar lesões.
 - Não exceda as suas próprias capacidades.** Mantenha sempre o corpo em posição firme e de equilíbrio, o que lhe permite controlar melhor a ferramenta eléctrica em situações imprevistas.
 - Use roupa apropriada. Não use vestuário solto ou artigos de joalheria.** Mantenha o cabelo, vestuário e luvas afastados de peças em movimento. Roupas soltas, artigos de joalheria ou cabelos compridos podem ser agarrados por peças em movimento.
 - Se forem fornecidos dispositivos para a montagem de unidades de extracção ou recolha de resíduos, Assegure-se de que são montados e utilizados adequadamente.** A utilização destes dispositivos pode reduzir os perigos relacionados com a presença de resíduos.
- ### 4) UTILIZAÇÃO E MANUTENÇÃO DA FERRAMENTA ELÉCTRICA
- Não force a ferramenta. Utilize a ferramenta eléctrica apropriada para cada aplicação.** A utilização da ferramenta eléctrica apropriada executa o trabalho de forma melhor e mais segura, à velocidade para a qual foi concebida.

- b) **Não utilize esta ferramenta se o interruptor estiver deficiente, não ligando ou desligando.** *Qualquer ferramenta eléctrica que não possa ser controlada pelo interruptor é perigosa e deve ser reparada.*
- c) **Desligue a ficha da fonte de alimentação e/ou remova a bateria da ferramenta antes de proceder a quaisquer ajustes, antes de mudar de acessórios ou antes de guardar a ferramenta.** *Estas medidas de segurança preventivas reduzem o risco de activação accidental da ferramenta.*
- d) **Quando não estiver a usar a ferramenta eléctrica, guarde-a fora do alcance das crianças e não deixe que esta seja utilizada por pessoas que não a conheçam, nem tenham lido as instruções.** *As ferramentas eléctricas são perigosas nas mãos de utilizadores inexperientes.*
- e) **Faça a manutenção de ferramentas eléctricas. Verifique quaisquer desalinhamentos, encaixes de peças móveis, quebras e outras condições que possam afectar o funcionamento. Se esta ferramenta estiver avariada, mande-a reparar antes a utilizar.** *Muitos acidentes são causados pela manutenção deficiente de ferramentas eléctricas.*
- f) **Mantenha as ferramentas de corte limpas e afiadas.** *As ferramentas de corte com manutenção adequada e arestas de corte afiadas têm menos probabilidades bloquear e são mais fáceis de controlar.*
- g) **Utilize a ferramenta eléctrica, acessórios, brocas, etc. em conformidade com estas instruções e da forma prevista para este tipo específico de ferramenta, tendo em conta as condições presentes e o trabalho a executar.** *A utilização de ferramentas eléctricas para aplicações diferentes daquelas a que se destinam pode levar a situações de perigo.*

5) UTILIZAÇÃO E MANUTENÇÃO DE FERRAMENTA ALIMENTADA POR CONJUNTO DE BATERIAS

- a) **Efectue o recarregamento do conjunto de baterias apenas com o carregador especificado pelo fabricante.** *Um carregador para determinado tipo de conjunto de bateria pode levar ao risco de incêndio se utilizado com outro tipo de conjunto de baterias.*
- b) **Utilize ferramentas eléctricas apenas com os tipos de conjuntos de baterias especificamente designados.** *A utilização de quaisquer outros tipos de conjuntos de baterias pode levar a riscos de lesão ou incêndio.*
- c) **Quando não estiver a utilizar o conjunto de baterias, mantenha-o afastado de objectos metálicos como cliques, moedas, chaves, pregos, parafusos ou outros objectos metálicos de pequena dimensão, que possam fechar o contacto entre os terminais.** *O curto-circuito de terminais de bateria*

pode provocar incêndios ou queimaduras.

- d) **Em condições inadequadas, o electrólito das baterias pode verter. Evite o contacto. Se ocorrer algum contacto accidental, lave com água. Se o líquido entrar em contacto com os olhos, procure imediatamente aconselhamento médico.** *O líquido das baterias pode provocar irritações de pele ou queimaduras.*

6) ASSISTÊNCIA TÉCNICA

- a) **A sua ferramenta eléctrica só deve ser reparada por um técnico de assistência qualificado e devem ser apenas utilizadas peças de substituição genuínas, mantendo assim a segurança da ferramenta.**

NORMAS DE SEGURANÇA ADICIONAIS

- Mantenha todas as partes do corpo afastadas da lâmina do cortador. Não remova o material de corte nem segure no material a cortar quando as lâminas estiverem em movimento. Certifique-se de que o interruptor está desligado quando desbloquear material encravado.** *Um momento de desatenção enquanto opera o corta-sebes poderá resultar em lesões físicas graves.*
- Transporte o corta-sebes utilizando a pega com a lâmina do cortador imobilizada. Quando transportar ou armazenar o corta-sebes encaixe sempre a cobertura do dispositivo de corte.** *O manuseamento apropriado do corta-sebes reduz a possibilidade de lesões físicas provocadas pelas lâminas do cortador.*
- Segure a ferramenta pelas superfícies de controlo isoladas ao executar uma operação onde a ferramenta cortante pode contactar com uma instalação eléctrica escondida.** *O contacto com um fio eléctrico activo também passará a corrente eléctrica às partes de metal expostas da ferramenta e dar choque ao operador da mesma.*

IMPORTANTE
LEIA CUIDADOSAMENTE ANTES DE UTILIZAR
PRESERVE PARA FUTURA REFERÊNCIA

PRÁTICAS DE UTILIZAÇÃO SEGURA

- Treino**
Familiarize-se com o manual de utilizador antes de tentar utilizar o equipamento.
- Preparação**
 - a) Este aparelho de sebes pode causar ferimentos

graves. Leia as instruções cuidadosamente para aprender a manusear, preparar, fazer a manutenção, arrancar e parar o aparador de sebes corretamente. Familiarize-se com todos os controlos e a utilização correta do aparador de sebes.

- b) Nunca permita que crianças utilizem o aparador de sebes.
- c) Tenha cuidado com as linhas de eletricidade suspensas.
- d) Evite utilizar enquanto estiver perto de outras pessoas, especialmente crianças.
- e) Vista-se adequadamente! Não utilize roupas largas ou joalheria, que possam ficar presas nas peças em movimento. É recomendada a utilização de luvas grossas, calçado não derrapante e óculos de proteção.
- f) Se o mecanismo de corte atingir qualquer objeto estranho ou o aparador de sebes começar a fazer um barulho ou vibração estranha, desligue a fonte de energia e permita que o aparador pare. Siga os passos seguintes:
 - inspecione quanto a danos;
 - verifique quanto a peças solta e aperte conforme necessário;
 - mande reparar ou substituir quaisquer peças danificadas por peças com especificações equivalentes..

3. Funcionamento

- a) Retire o conjunto de baterias antes de
 - limpar ou desentupir;
 - verificar, realizar manutenção ou trabalhar com o aparador de sebes;
 - ajustar a posição de trabalho do dispositivo de corte;
 - deixar o aparador de sebes sem supervisão;
- b) Certifique-se que o aparador de sebes está corretamente localizado na posição de trabalho designada antes de arrancar o motor.
- c) Ao operar o aparador de sebes, garanta sempre que a posição de operação esteja segura e protegida, especialmente ao utilizar degraus ou escada.
- d) Não opere o aparador de sebes com um dispositivo de corte danificado ou excessivamente desgastado.
- e) Verifique sempre se todas as alças e proteções estão encaixadas ao utilizar o aparador de sebes. Nunca tente utilizar um aparador de sebes incompleto ou um equipado com uma modificação não autorizada.
- f) Utilize sempre ambas as mãos para operar um aparador de sebes equipado com duas alças.
- g) Esteja sempre ciente das suas redondezas e permaneça alerta quanto a possíveis perigos nos quais pode não reparar devido ao barulho criado pelo aparador de sebes.

4. Manutenção e armazenamento

- a) Quando o aparador de sebes fica parado para manutenção, inspeção ou armazenamento, remova o conjunto de baterias da máquina e certifique-se que todas as peças móveis cessaram o movimento. Permita que o aparador de sebes arrefeça antes de realizar quaisquer inspeções, ajustes, etc.
- b) Permita que o aparador de sebes arrefeça antes de

o armazenar.









- c) Ao transportar ou armazenar o aparador de sebes, equipe sempre a proteção do dispositivo de corte.

AVISOS DE SEGURANÇA PARA A BATERIA

- a) **Não desmonte, abra ou corte as células da bateria.**
- b) **Não submeta a bateria a curto-circuitos. Não armazene as baterias ao acaso numa caixa ou gaveta onde possam provocar um curto-circuito ou submetidas a curto-circuitos por materiais condutores.** Quando não estiver a utilizar a bateria, mantenha-a afastada de outros objectos metálicos, como cliques, moedas, chaves, pregos, parafusos ou outros pequenos objectos de metal, que possam realizar uma ligação de um terminal a outro. Um curto-circuito dos terminais da bateria pode provocar queimaduras ou um incêndio.
- c) **Não exponha a bateria ao calor ou a incêndios. Evite o armazenamento à exposição de luz solar directa.**
- d) **Não exponha a bateria ao choque eléctrico.**
- e) **Em casos de fugas na bateria, não permita que o líquido entre em contacto com a pele ou olhos. Caso entre em contacto, lave a área afectada com quantidades abundantes de água e procure aconselhamento médico.**
- f) **Procure imediatamente aconselhamento médico se ingerir uma célula ou bateria.**
- g) **Mantenha a bateria limpa e seca.**
- h) **Limpe os terminais da bateria com um pano limpo e seco em caso de sujidade.**
- i) **A bateria necessita de ser carregada antes de ser utilizada. Consulte sempre estas instruções e utilize o procedimento de carga correcto.**
- j) **Não mantenha a bateria a carregar quando não for utilizada.**
- k) **Após longos períodos de tempos de armazenamento, pode ser necessário carregar e descarregar a bateria diversas vezes para obter o desempenho máximo.**
- l) **A bateria regista o seu melhor desempenho quando é utilizada a uma temperatura ambiente normal (20 °C ± 5 °C).**
- m) **Ao eliminar as baterias, mantenha as baterias com diferentes sistemas electroquímicos separadas umas das outras.**
- n) **Recarregue apenas com o carregador especificado pela WORX. Não utilize um carregador que não se encontra especificado para a utilização com o equipamento.** Um carregador adequado para um determinado tipo de bateria pode provocar risco de

incêndio quando é utilizado com outra bateria.

- o) Não utilize uma bateria que não se encontra concebida para a utilização com o equipamento.**
- p) Mantenha a bateria fora do alcance das crianças.**
- q) Preserve as informações originais do produto para futura referência.**
- r) Retire a bateria do equipamento quando não estiver em utilização.**
- s) Elimine-a de forma adequada.**
- t) Não misture pilhas de diferente fabrico, capacidade, tamanho ou tipo num dispositivo.**
- u) Não remova a bateria da respetiva embalagem original até ser necessário para utilização.**
- v) Observe as marcas de sinal positivo (+) e sinal negativo (-) na bateria e assegure a utilização correta.**

	Mantenha as mãos longe da lâmina
	Proteger contra chuva.
	Mantenha uma distância segura das linhas de energia elétrica
	Mantenha as outras pessoas afastadas
	Os equipamentos eléctricos não devem ser depositados com o lixo doméstico. Se existirem instalações adequadas deve reciclá-los. Consulte a sua autoridade local para tratamento de lixos ou fornecedor para obter aconselhamento sobre reciclagem.
 Li-Ion	Bateria de íões de lítio Este produto foi marcado com um símbolo relacionado com a "recolha separada" de todos os conjuntos de baterias e o conjunto de bateria. Será reciclada ou desmantelada para reduzir o impacto no meio ambiente. Os conjuntos de baterias podem ser perigosos para o meio ambiente e para a saúde humana, uma vez que contém substâncias perigosas.
	Não queimar
	As baterias poderão entrar no ciclo hídrico caso sejam descartadas indevidamente, o que pode representar perigo para o ecossistema. Não elimine as baterias usadas como resíduos municipais não separados.
	Remova a bateria antes de fazer qualquer ajuste, reparação ou manutenção.

SÍMBOLOS

	Para reduzir o risco de ferimentos o utilizador deve ler o manual de instruções
	Atenção
	Usar protecção para os ouvidos
	Usar protecção ocular
	Usar máscara contra o pó
	Utilize capacete de protecção
	Luvas de protecção
	Calçado de protecção

LISTA DE COMPONENTES

1. OSTRZE
2. BOTÃO DE ROTAÇÃO
3. ALAVANCA DE LIBERAÇÃO
4. OSŁONA OSTRZA

Acessórios ilustrados ou descritos não estão totalmente abrangidos no fornecimento.

DANE TECHNICZNE

Tipo **WA0220 (0220- designação de aparelho mecânico, representante do Anexo para aparador de cerca viva)**

	WA0220
Diâmetro de corte	24mm
Máx. Altura de corte	3m
Comprimento da lâmina	43cm
Ângulo de rotação da cabeça do aparador	-90 a 90 graus (10 posições)
Diâmetro de corte	2.1kg

INFORMAÇÃO DE RUÍDO

Pressão de som avaliada $L_{pA} = 72.32\text{dB(A)}$
 $K_{pA} = 3\text{dB(A)}$

Potência de som avaliada $L_{pA} = 92.32\text{dB(A)}$
 $K_{pA} = 3\text{dB(A)}$

Usar protecção para os ouvidos



INFORMAÇÃO DE VIBRAÇÃO

Os valores totais de vibração são determinados de acordo com a normativa EN 60745:

Valor da emissão da vibração: $a_n = 2.524 \text{ m/s}^2$

Instabilidade $K = 1.5\text{m/s}^2$

O valor total declarado da vibração poderá ser utilizado para comparar uma ferramenta com outra e poderá também ser utilizado numa avaliação preliminar de

exposição.



Aviso: Os valores de emissão de vibração durante a utilização da ferramenta podem divergir dos valores declarados, dependendo da forma como a ferramenta é utilizada, dependendo dos exemplos seguintes e de outros modos de utilização:

O modo como a ferramenta é utilizada, os materiais a cortar ou perfurar.

A ferramenta estar em boas condições e bem conservada.

A utilização do acessório correcto para a ferramenta e a garantia de que está afiada e em boas condições.

A firmeza com que se segura nas pegas e se quaisquer acessórios vibratórios são utilizados

Se a ferramenta é utilizada para o objectivo para a qual foi concebida e segundo as instruções.

Esta ferramenta pode causar síndrome de vibração mão-braço, se não for adequadamente utilizada.



Aviso: Para ser preciso, uma estimativa do nível de exposição nas condições actuais de utilização devem ter em conta todas as partes do ciclo de operação, como tempos em que a ferramenta está desligada e quando está em funcionamento, mas inactiva, ou seja, não realizando o seu trabalho. Isto poderá reduzir significativamente o nível de exposição durante o período total de trabalho.

Como minimizar o seu risco de Utilize SEMPRE formões, brocas e lâminas afiadas. Mantenha esta ferramenta de acordo com as instruções e bem lubrificada (quando aplicável)

Se a ferramenta for utilizada regularmente, invista em acessórios anti-vibração.

Planeie o seu horário de trabalho de forma a distribuir a utilização de ferramentas de alta vibração ao longo de vários dias.

ACESSÓRIOS

	WA0220
Chave hexagonal	1

Recomendamos-lhe que compre todos os acessórios no fornecedor onde tenha adquirido a ferramenta. Para mais pormenores, consulte a embalagem destes. Os comerciais também pode ajudar e aconselhar.

FUNCIONAMENTO





NOTA: Antes de utilizar a ferramenta, leia atentamente o livro de instruções.

UTILIZAÇÃO CONFORME AS DISPOSIÇÕES

Este anexo destinado para cortar e podar sebes e arbustos em jardins domésticos e de passatempos.

MONTAGEM E FUNCIONAMENTO

AÇÃO	FIGURA
MONTAGEM	
<p>Conectando Remova o anexo existente e conecte o aparador de cerca viva. Deslize o anexo no eixo da unidade principal e prenda no lugar com o colar de travamento.</p>	Ver Fig. A
<p>Fixar a alça de ombros É recomendado fixar sempre a alça de ombros ao utilizar a ferramenta. IMPORTANTE: Nunca fixe a alça diagonalmente no seu peito e ombro, deve colocá-la num dos ombros. Desta forma, em caso de perigo, pode remover a ferramenta rapidamente do seu corpo.</p>	Ver Fig. B
<p>Ajustar o ângulo da cabeça Você pode ajustar o ângulo de corte (10 posições no total) de acordo com suas necessidades.  AVISO: A falha ao fixar a cabeça do aparador adequadamente pode resultar em ferimentos pessoais e/ou em danos à propriedade.</p>	Ver Fig. C
FUNCIONAMENTO	
<p>Remove a cobertura da lâmina</p>	Ver Fig. D
<p>Corte de topo  ATENÇÃO: Se existirem peças em falta, danificadas ou partidas, não opere o seu corta-sebes até todas as peças danificadas terem sido substituídas ou reparadas. Caso não o faça, o resultado pode ser a ocorrência de lesões graves.</p>	Ver Fig. E1
<p>Corte lateral  AVISO: Pare a operação do aparador antes de rodar a pega.</p>	Ver Fig. E2
<p>Lubrificação da lâmina de corte NOTA: É importante utilizar apenas o óleo de lubrificação recomendado para evitar a ocorrência de danos à lâmina.</p>	Ver Fig. F

COMO UTILIZAR O SEUCORTA-SEBES

Antes de começar a cortar, inspecione a área de corte e remova quaisquer objectos estranhos que possam ser projectados ou que possam ficar presos nas lâminas. Segure sempre no corta-sebes com ambas as mãos e com a lâmina afastada de si antes de o ligar. Ao cortar ramos novos, efectue movimentos largos de

forma a apanhar os ramos com a lâmina. Deixe que as lâminas de corte atinjam a sua velocidade máxima antes de cortar. Ao utilizar o corta-sebes, mantenha as lâminas de corte afastadas de pessoas e de objectos tais como paredes, pedras grandes, árvores, veículos, etc.

Se a lâmina ficar encravada, pare imediatamente o corta-sebes. Liberte as duas alavancas antes de tentar limpar os detritos acumulados nas lâminas.

Use luvas ao cortar ramos com espinhos ou que piquem.

Não tente cortar ramos que sejam demasiado grossos para a lâmina de corte.

CORTE DE TOPO

Use movimentos largos. Uma ligeira inclinação da lâmina de corte para baixo proporciona melhores resultados.

CORTE LATERAL

Ao cortar a parte lateral de uma sebe, comece pela parte inferior e vá cortando para cima, corte o topo de sebe de forma a que esta fique menos espessa na parte superior. Esta forma irá expor mais a sebe e resultar num crescimento mais uniforme.

MANUTENÇÃO

Remova a bateria do aparador de sebes antes de realizar qualquer ajuste, reparação ou manutenção

A ferramenta não têm peças susceptíveis de ser substituídas pelo utilizador. Nunca utilize água ou produtos químicos para limpar a sua ferramenta. Limpe-a com um pano macio. Guarde sempre a sua ferramenta num local seco. Mantenha as ranhuras de ventilação do motor devidamente limpas. Mantenha todos os controlos operacionais livres de pó.

PARA FERRAMENTAS ELÉTRICAS

A amplitude térmica ambiente para utilização e armazenamento da ferramenta e da bateria é 0°C–45°C (32°F–113°F).

A amplitude térmica ambiente recomendada para o Sistema de carregamento durante o carregamento é 0°C–40°C (32°F–104°F).

OCHRONA ŚRODOWISKA

 Os equipamentos eléctricos não devem ser depositados com o lixo doméstico. Se existirem instalações adequadas deve reciclá-los. Consulte a sua autoridade local para tratamento de lixos ou fornecedor para obter aconselhamento sobre reciclagem.

DECLARAÇÃO DE CONFORMIDADE

Nós,
POSITEC Germany GmbH
Grüner Weg 10, 50825 Cologne, Germany

Declaramos que o produto
Descrição **Aparador de cerca viva com bateria**
Tipo **WA0220 (0220- designação de aparelho mecânico, representante do Anexo para aparador de cerca viva)**
Função **Para aparar sebes e arbustos**

Cumpra as seguintes Directivas
2006/42/EC, 2014/30/EU, 2011/65/EU&(EU)2015/863, 2000/14/EC rectificada em 2005/88/EC

2000/14/EC rectificada em 2005/88/EC:
- Processo de Avaliação de Conformidade segundo **Annex V**
- Nível de Volume de Som Medido **92.32dB(A)**
- Nível de Volume de Som Garantido **96dB(A)**

Normas em conformidade com
EN 60745-1, EN ISO 10517, EN ISO 3744, EN 55014-1, EN 55014-2

Pessoa autorizada a compilar o ficheiro técnico,
Nome **Marcel Filz**
Endereço **Positec Germany GmbH**
Grüner Weg 10, 50825 Cologne, Germany

47



2020/01/18
Allen Ding
Engenheiro-chefe adjunto,
Teste e Certificação
Positec Technology (China) Co., Ltd
18, Dongwang Road, Suzhou Industrial
Park, Jiangsu 215123, P. R. China

PRODUCTVEILIGHEID

ALGEMENE

VEILIGHEIDSWAARSCHUWINGEN

VOOR VERMOGENSMACHINE



WAARSCHUWING! Lees alle instructies zorgvuldig door. Indien u zich niet aan alle onderstaande instructies houdt, kan dat leiden tot een elektrische schok, brand en/of ernstig letsel.

Bewaar alle waarschuwingen en instructies voor latere naslag.

De term "(elektrisch) gereedschap" in de waarschuwingen hieronder, verwijst naar uw op netspanning werkende gereedschap (met stroomdraad) of uw accugereedschap (draadloos).

1) WERKGEBIED

- Houd uw werkgebied schoon en zorg ervoor dat deze goed verlicht is.** In rommelige en slecht verlichte werkgebieden gebeuren sneller ongelukken.
- Gebruik elektrisch gereedschap niet in explosieve atmosferen, zoals in de nabijheid van ontvlambare vloeistoffen, gassen of stof.** Elektrisch gereedschap veroorzaakt vonken die de stof of de gassen kunnen doen ontvlammen.
- Houd kinderen en omstanders uit de buurt terwijl u met elektrisch gereedschap werkt.** Afleidingen kunnen ervoor zorgen dat u de controle over het gereedschap verliest.

2) ELEKTRISCHE VEILIGHEID

- De stekker van het elektrisch gereedschap moet passen in het stopcontact. Pas de stekker op geen enkele manier aan om te zorgen dat hij wel past. Gebruik geen adapterstekkers terwijl u geaard elektrisch gereedschap gebruikt.** Onaangepaste stekkers die in het stopcontact passen, verminderen de kans op een elektrische schok.
- Vermijd lichamelijk contact met geaarde of geïsoleerde oppervlakken, zoals buizen, radiatoren, fornuizen en koelkasten.** Als uw lichaam geaard of geïsoleerd is, is er een grotere kans op een elektrische schok.
- Stel uw elektrische gereedschap niet bloot aan regen of natte omstandigheden.** Water dat elektrisch gereedschap kan binnendringen, vergroot de kans op een elektrische schok.
- Gebruik de stroomdraad niet op een andere manier dan waarvoor deze gemaakt is. Trek niet aan de stroomdraad, ook niet om de stekker uit het stopcontact te krijgen en draag het gereedschap niet door het aan de stroomdraad vast te houden. Houd de stroomdraad uit de buurt van hitte, olie, scherpe hoeken en bewegende onderdelen.** Beschadigde of verwarde stroomdraden vergroten de kans op een elektrische schok.

- Wanneer u het elektrische gereedschap buitenshuis gebruikt, dient u te zorgen voor een verlengsnoer dat geschikt is voor gebruik buitenshuis.** Het gebruik van een verlengsnoer dat geschikt is voor gebruik buitenshuis, vermindert de kans op een elektrische schok.
- Moet een krachtmachine in een vochtige locatie worden gebruikt, gebruik dan een aardlekschakelaar (ALS).** Een ALS vermindert het gevaar op elektrische schokken.

3) PERSOONLIJKE VEILIGHEID

- Blijf alert, kijk waar u mee bezig bent en gebruik uw gezonde verstand wanneer u met elektrisch gereedschap werkt. Gebruik geen elektrisch gereedschap wanneer u moe bent of onder de invloed van drugs, alcohol of medicijnen.** Een moment van onoplettendheid bij het gebruik van elektrisch gereedschap kan leiden tot ernstig persoonlijk letsel.
 - Gebruik een veiligheidsuitrusting. Draag altijd oogbescherming.** Een veiligheidsuitrusting, zoals een stofmasker, schoenen met antislipzolen, een veiligheidshelm, of oorbescherming die onder de juiste omstandigheden gebruikt wordt, vermindert de kans op persoonlijk letsel.
 - Pas op dat het apparaat niet onbedoeld wordt gestart. Zorg ervoor dat de schakelaar uit staat voordat u de voeding en/of batterij aansluit, en als u de machine oppakt en draagt.** Gereedschap dragen terwijl u uw vinger op de schakelaar houdt, of de stekker in het stopcontact steken terwijl het gereedschap ingeschakeld staat, is vragen om ongelukken.
 - Verwijder inbussleutels of moersleutels voordat u het gereedschap inschakelt.** Een sleutel die nog in of op een draaiend onderdeel van het elektrische gereedschap zit, kan leiden tot ernstig persoonlijk letsel.
 - Werk niet boven uw macht. Zorg er altijd voor dat u stevig staat en goed in balans bent.** Hierdoor heft u betere controle over het gereedschap in onverwachte situaties.
 - Draag geschikte kleding. Draag geen loszittende kleding of sieraden. Houd uw haar, kleding en handschoenen uit de buurt van bewegende onderdelen.** Loszittende kleding, sieraden of lang haar kan vast komen te zitten in bewegende onderdelen.
 - Wanneer er apparaten worden bijgeleverd voor stofafzuiging en -opvang, zorg er dan voor dat deze aangesloten zijn en op de juiste manier gebruikt worden.** Het gebruik van deze apparaten vermindert de gevaren die door stof kunnen ontstaan.
- #### 4) GEBRUIK EN ONDERHOUD VAN ELEKTRISCH GEREEDSCHAP
- Forceer het gereedschap niet. Gebruik gereedschap dat voor de toepassing**

geschikt is. *Het gebruik van geschikt gereedschap levert beter werk af en werkt veiliger als het gebruikt wordt op de snelheid waar het voor ontworpen is.*

- b) Gebruik het gereedschap niet wanneer de aan/uitschakelaar niet functioneert.** *Gereedschap dat niet kan worden bediend met behulp van de schakelaar is gevaarlijk en dient te worden gerepareerd.*
- c) Neem de stekker uit het stopcontact en/of verwijder de batterij voordat u instellingen verandert, toebehoren vervangt of de machine opbergt.** *Deze preventieve veiligheidsmaatregelen verminderen de kans op het ongewild inschakelen van het gereedschap.*
- d) Berg gereedschap dat niet gebruikt wordt buiten het bereik van kinderen op en laat personen die niet bekend zijn met het gereedschap of met deze veiligheidsinstructies het gereedschap niet bedienen.** *Elektrisch gereedschap kan in de handen van ongetrainde gebruikers gevaarlijk zijn.*
- e) Onderhoud elektrisch gereedschap op de juiste wijze. Controleer of bewegende onderdelen nog goed uitgelijnd staan, of ze niet ergens vastzitten en controleer op elke andere omstandigheid die ervoor kan zorgen dat het gereedschap niet goed functioneert. Wanneer het gereedschap beschadigd is, dient u het te repareren voordat u het in gebruik neemt.** *Veel ongelukken worden veroorzaakt door slecht onderhouden elektrisch gereedschap.*
- f) Houd snijdend gereedschap schoon en scherp.** *Goed onderhouden snijdend gereedschap met scherpe zaagbladen/messen zal minder snel vastlopen en is makkelijker te bedienen.*
- g) Gebruik het gereedschap, de accessoires, de bitjes, enz. in overeenstemming met deze instructies en op de manier zoals bedoeld voor het specifieke type elektrisch gereedschap, rekening houdend met de werkomstandigheden en het uit te voeren werk.** *Het gereedschap gebruiken voor andere doeleinden dan waar deze voor ontworpen is, kan gevaarlijke situaties opleveren.*

5) GEBRUIK EN ONDERHOUD VAN ACCUGEREEDSCHAP

- a) Laad het accupack alleen op met de door de fabrikant aangegeven oplader.** *Een oplader die geschikt is voor het ene type accupack, kan brand veroorzaken wanneer die gebruikt wordt voor een ander type accupack.*
- b) Gebruik het gereedschap uitsluitend met het aangegeven accupack.** *Door het gebruik van andere accupacks ontstaat de kans op letsel of brand.*
- c) Wanneer het accupack niet gebruikt wordt, dient u het uit de buurt te houden van metalen voorwerpen, zoals paperclips,**

munten, sleutels, spijkers, schroeven of andere kleine metalen voorwerpen die een verbinding kunnen maken tussen de contactpunten van de terminal. *Het kortsluiten van de accuterminals kan zorgen voor brandwonden of brand.*

- d) Onder extreme omstandigheden kan er vloeistof uit de accu lopen; raak deze vloeistof niet aan. Wanneer u toch onverhoopt met de vloeistof in aanraking komt, dient u dit onmiddellijk af te spoelen met water. Wanneer de vloeistof in de ogen komt, dient u zo snel mogelijk een arts te raadplegen.** *Vloeistof die afkomstig is uit de accu kan irritatie of brandwonden veroorzaken.*

6) SERVICE

- a) Laat uw elektrisch gereedschap repareren door een bevoegde reparateur die alleen originele reserveonderdelen gebruikt.** *Zo bent u er zeker van dat uw gereedschap veilig blijft.*

AANVULLENDE VEILIGHEIDSWAARSCHUWINGEN

- 1. Houd alle lichaamsdelen uit de buurt van het snijblad. Verwijder het materiaal niet en houd het niet vast terwijl het snijblad in beweging is. Zorg ervoor dat de schakelaar uit staat als u vastgelopen materiaal verwijdert.** Een ogenblik van onoplettendheid bij het gebruik van de heggenschaar kan ernstig persoonlijk letsel tot gevolg hebben.
- 2. Draag de heggenschaar aan het handvat met een stilstaand snijblad. Vervoert u de heggenschaar of slaat u hem op, gebruik dan altijd de beschermkap van het snijblad.** Door de heggenschaar met zorg te behandelen vermindert u de kans op letsel door het snijblad.
- 3. Houd het gereedschap vast bij de geïsoleerde handvatten als u een actie onderneemt waarbij het priemende gereedschap in contact kan komen met verborgen kabels.** Contact met een kabel waar spanning op staat zet tevens spanning op metalen onderdelen van het apparaat en geeft de gebruiker een schok.

**BELANGRIJK
LEES DIT VOOR GEBRUIK
BEWAAR DEZE INSTRUCTIES VOOR LATERE
NASLAG**

AANWIJZINGEN VOOR EEN VEILIG GEBRUIK

- 1. Training**

Lees de gebruikershandleiding goed door voordat u het apparaat probeert te bedienen.

2. Voorbereiding

- a) DEZE HEGGENSCHAAR KAN ERNSTIGE VERWONDINGEN VEROORZAKEN. Lees de instructies aandachtig door om de heggenschaar op de juiste manier te gebruiken, voor te bereiden, te onderhouden, te starten en uit te schakelen. Maak uzelf vertrouwd met alle bedieningsknoppen en het juiste gebruik van de heggenschaar.
- b) Laat de heggenschaar nooit gebruiken door kinderen.
- c) Let op voor bovengrondse hoogspanningslijnen.
- d) Gebruik het apparaat niet in de buurt van andere mensen, vooral kinderen.
- e) Draag gepaste kleding! Draag geen loszittende kleding of juwelen die door bewegende onderdelen gegrepen kunnen worden. Het is aangeraden stevige handschoenen, schoenen met antislipzolen en een veiligheidsbril te dragen.
- f) Als het snijmechanisme een vreemd voorwerp raakt of als de heggenschaar ongewone geluiden of trillingen maakt, schakel de stroombron dat uit en laat de heggenschaar stilvallen. Onderneem daarna de volgende stappen:
 - Controleer het apparaat op schade.
 - Controleer op losse onderdelen en maak deze, indien van toepassing, terug vast.
 - Laat beschadigde onderdelen vervangen door of herstellen met onderdelen met gelijkwaardige specificaties.

3. Bediening

- a) Verwijder de accu voordat u
 - het apparaat schoonmaakt of een verstopping oplost;
 - het apparaat controleert of er onderhoud op uitvoert;
 - de werkpositie van het snijstelsel aanpast;
 - de heggenschaar onbeheerd achterlaat.
- b) Zorg ervoor dat de heggenschaar juist geplaatst is in een aangewezen werkpositie voordat u de motor start.
- c) Zorg er tijdens gebruik steeds voor dat de werkpositie veilig is, vooral wanneer u het apparaat op een trap of ladder gebruikt.
- d) Gebruik de heggenschaar niet met een beschadigd of versleten snijstelsel.
- e) Zorg er steeds voor dat alle handvaten en afschermingen gemonteerd zijn voordat u de heggenschaar gebruikt. Probeer nooit een onvolledige heggenschaar of een schaar met ongeoorloofde wijzigingen te gebruiken.
- f) Gebruik steeds twee handen om een heggenschaar met twee handvaten te bedienen.
- g) Wees u altijd bewust van uw omgeving en blijf waakzaam voor mogelijke gevaren waarvan u zich mogelijk niet bewust bent door het geluid van de heggenschaar.

4. Onderhoud en opslag

- a) Als u de heggenschaar stilletje voor onderhoud, controles of opberging, verwijder dan de accu uit het apparaat en zorg ervoor dat alle bewegende onderdelen tot stilstand zijn gekomen. Laat de heggenschaar afkoelen voordat u hem controleert, aanpast, enz.
- b) Laat de heggenschaar steeds afkoelen voordat u hem opbergt.
- c) Gebruik steeds de transportbeschermkap wanneer u de heggenschaar vervoert of opbergt.

VEILIGHEIDSINSTRUCTIES VOOR HET ACCUPACK

- a) **Batterijcellen en accupacks mogen niet gedemonteerd, geopend of vernietigd worden.**
- b) **Sluit accupacks niet kort. Bewaar accupacks niet willekeurig in een doos of lade waar ze elkaar kunnen kortsluiten of door geleidende voorwerpen kortgesloten kunnen worden.** Houd het accupack op een afstand van andere metalen voorwerpen als paperclips, muntstukken, sleutels, nagels, schroeven en andere kleine metalen voorwerpen die de contacten van de accupack kunnen verbinden. Kortgesloten contacten van accupacks kunnen brandwonden of brand veroorzaken.
- c) **Stel accupacks niet bloot aan warmte of vuur. Vermijd opslag in direct zonlicht.**
- d) **Stel accupacks niet bloot aan mechanische schokken.**
- e) **Als een accu lekt dient men voorzichtig te zijn dat de vloeistof niet in contact komt met de huid of de ogen. Als dat toch gebeurt spoelt men de huid onder stromend water en raadpleegt men een arts.**
- f) **Raadpleeg meteen een arts wanneer een batterij of accupack is ingeslikt .**
- g) **Houd batterijcellen en accupacks schoon en droog.**
- h) **Veeg de aansluitingen van het accupack schoon met een droge doek als ze vuil zijn geworden.**
- i) **Accupacks moeten voor gebruik worden opgeladen. Lees de gebruiksaanwijzing voor de juiste laadinstructies.**
- j) **Laat accupacks niet langdurig opladen als ze niet worden gebruikt.**
- k) **Na een lange opslagperiode kan het nodig zijn het accupack enkele keren op te laden en te ontladen voor een optimale prestatie.**
- l) **Accupacks presteren het best bij normale kamertemperatuur (20 °C ± 5 °C).**
- m) **Wanneer u accupacks wegwerpt, dient u accupacks van verschillende elektrochemische systemen van elkaar afgezonderd te houden.**
- n) **Laad alleen op met een lader met de technische gegevens van WORX. Gebruik geen andere lader dan de lader die specifiek voor dat doel met de apparatuur is**

meegeleverd. Een lader voor één type accupack geschikt is kan een brandgevaar inhouden wanneer gebruikt met een ander type.

- o) Gebruikt geen accupack dat niet bedoeld is voor gebruik met deze apparatuur.**
- p) Houd accupacks buiten het bereik van kinderen.**
- q) Bewaar de oorspronkelijke instructies van het product voor latere gebruik.**
- r) Verwijder het batterijpakket uit de apparatuur als het niet in gebruik is.**
- s) Volg de juiste procedure voor afvalverwijdering na afdanken van dit apparaat .**
- t) Gebruik geen cellen van verschillende fabrikanten, capaciteit, afmetingen of typen binnen een apparaat.**
- u) Verwijder het accupack niet uit de originele verpakking, tot dit nodig is voor gebruik.**
- v) Let op de plus (+) en min (-) markeringen op de accu en zorg voor correct gebruik.**

SYMBOLLEN

	Om het risico op letsels te beperken, moet u de gebruikershandleiding lezen
	Waarschuwing
	Draag oorbescherming
	Draag oogbescherming
	Draag stofmasker
	Draag hoofdbescherming
	Draag beschermende handschoenen
	Draag beschermend schoeisel

	Houd uw handen uit de buurt van het snijgedeelte
	Niet blootstellen aan regen
	Houd voldoende afstand van hoogspanningslijnen
	Houd omstanders op afstand.
	Afgedankte elektrische producten kunt u niet met het normale huisafval weggooien. Breng deze producten, indien mogelijk, naar een recyclecentrum bij u in de buurt. Vraag de verkoper of de gemeente naar informatie en advies over het recyclen van elektrische producten.
 Li-Ion	Li-Ion-accu Dit product is uitgerust met een symbool dat 'gescheiden inzameling' aanduidt voor alle accu's. Ze worden dan gerecycled of gedemonteerd om de impact op het milieu te verminderen. Accu's kunnen gevaarlijk zijn voor het milieu en de menselijke gezondheid, omdat ze gevaarlijke stoffen bevatten.
	Niet in brand steken
	Accu's kunnen in de waterkringloop terecht komen als ze op onjuiste wijze worden weggegooid, wat gevaarlijk kan zijn voor het ecosysteem. Gooi afgedankte accu's niet weg bij het ongesorteerde huishoudelijke afval.
	Verwijder de batterij voordat u instellingen, reparaties of onderhoud uitvoert.

ONDERDELENLIJST

1. SNIJBLAD

2. ROTATIEKNOP

3. LAAT DE HEFBOOM LOS

4. BESCHERMKOKER

***Sommige afgebeelde of beschreven toebehoren worden niet meegeleverd.**

TECHNISCHE GEGEVENS

Type **WA0220** (0220-aanduiding van machinerie, vertegenwoordiger van een Heggenschaar bevestiging)

	WA0220
Snijdiameter	24mm
Max. Maaihoogte	3m
Lemmetlengte	43cm
Draaihoek van de trimmerkop	-90 tot 90 graden (10 posities)
Mesbeweging	2.1kg

GELUIDSPRODUCTIE

A-gewogen geluidsdruk $L_{pA} = 72.32 \text{ dB(A)}$
 $K_{pA} = 3 \text{ dB(A)}$

A-gewogen geluidsvermogen $L_{wA} = 92.32 \text{ dB(A)}$
 $K_{wA} = 3 \text{ dB(A)}$

Draag oorbescherming.



TRILLINGSGEGEVENS

Totale trillingswaarden (som triax vector) bepaald volgens EN 60745:

Trillingswaarde: $ah = 2.524 \text{ m/s}^2$

Onzekerheid $K = 1.5 \text{ m/s}^2$

De opgegeven totale trillingswaarde kan worden gebruikt om een gereedschap met een ander te vergelijken en kan ook dienen als een voorlopige beoordeling van de blootstelling.



WAARSCHUWING: De mate van trilling tijdens gebruik van deze vermogensmachine

kan verschillen van de nominale waarde, afhankelijk van de wijze waarop de machine wordt gebruikt, zoals in de volgende voorbeelden:
Hoe de machine gebruikt wordt en hoe het materiaal gesneden of geboord wordt.

De conditie en de onderhoudstoestand van de machine.

Gebruik van de juiste toebehoren voor het gereedschap en of deze scherp zijn en in goede staat verkeren.

De stevigheid van de grip op de handgrepen en het eventuele gebruik van antivibratie-accessoires. En of het gereedschap wordt gebruikt waarvoor het ontworpen is en in overeenstemming met deze instructies.

Deze machine kan een trillingsyndroom in hand en arm veroorzaken als hij niet op de juiste wijze gehanteerd wordt.



WAARSCHUWING: Voor de nauwkeurigheid moet bij een schatting van het blootstellingsniveau in de feitelijke gebruiksomstandigheden rekening worden gehouden met alle delen van de bewerking, zoals het moment dat de machine wordt uitgeschakeld en de tijden waarop de machine loopt zonder daadwerkelijk gebruikt te worden. Dit kan het blootstellingsniveau over de totale werkperiode aanzienlijk verminderen.

De blootstelling aan trillingen verminderen.

Gebruik **ALTIJD** scherpe beitels, boren en zaagbladen. Onderhoud de machine volgens deze instructies en houd hem goed gesmeerd (voor zover van toepassing)

Wordt de machine geregeld gebruikt, schaf dan toebehoren tegen trillingen aan.

Plan de werkzaamheden zodat de taken met veel trillingen over een aantal dagen verspreid worden.

ACCESSOIRES

	WA0220
Inbus sleutel	1

Wij adviseren u alle accessoires te kopen in de winkel waar u het gereedschap heeft aangekocht. Kijk op de verpakking van accessoires voor meer informatie. Ook het winkelpersoneel kan u helpen en adviseren.

BEDIENINGSINSTRUCTIES





OPMERKING: Lees het instructieboekje aandachtig voor gebruik van het gereedschap.

Gebruik volgens bestemming

This attachment is bestemd voor het knippen en snoeien van heggen en struiken in de tuin voor particulier gebruik.

ASSEMBLAGE EN BEDIENING

ACTIE	FIGUUR
MONTAGE	
Aansluiten Verwijder het bestaande hulpstuk en sluit de heggenschaar aan. Schuif het accessoire in de as van de hoofdleenheid en zet het vast met de borgring.	Zie Fig. A
De schouderriem vastmaken Het is aangeraden om steeds de schouderriem vast te maken wanneer u het apparaat gebruikt. BELANGRIJK: Plaats de riem nooit diagonaal over uw schouder en borst, maar plaats hem op een van uw schouders. Zo kunt u het apparaat snel van uw lichaam verwijderen bij gevaar.	Zie Fig. B
De hoek van de kop aanpassen U kunt de snijhoek naar wens aanpassen (in totaal 10 posities).  WAARSCHUWING: Als u de trimmerkop niet goed vastmaakt kan dit leiden tot lichamelijk letsel en/of schade aan eigendommen.	Zie Fig. C
BEDIENING	
Verwijder de beschermkoker	Zie Fig. D
De bovenkant snoeien  Waarschuwing: Als er onderdelen ontbreken, beschadigd of defect zijn, gebruik uw heggenschaar dan niet, voordat alle beschadigde onderdelen vervangen of gerepareerd zijn. Als hieraan niet voldaan wordt, kan ernstig lichamelijk letsel het gevolg zijn.	Zie Fig. E1
DE ZIJKANT SNOEIEN  WAARSCHUWING: Stop het gebruik van de trimmer, vóórdat u de hendel draait.	Zie Fig. E2
DE MESSEN SMEREN OPMERKING: Het is belangrijk om alleen de aanbevolen standaardsmeerolie te gebruiken, om schade aan het blad te voorkomen.	Zie Fig. F

DE HEGGENSCHAAR GEBRUIKEN

Voordat u een gebied snoeit, moet u het eerst inspecteren en vreemde objecten verwijderen die

in de snijbladen kunnen vallen of verstrikken. Houd de heggenschaar altijd met beide handen vast en met het snijblad van u weg gericht voordat u het gereedschap inschakelt.

Wanneer u nieuwe bladeren snoeit, dient u een brede zwaaiende beweging te gebruiken, zodat de stammen direct in het mes terechtkomen.

Wacht tot de snijbladen hun volle snelheid hebben bereikt voordat u het snoeien start. Houd de snijbladen tijdens het gebruik weg van mensen en objecten zoals muren, grote stenen, bomen, voertuigen, enz.

Als de messen blijven hangen, dient u de heggenschaar onmiddellijk te stoppen. Haal de stekker uit het stopcontact en verwijder het blokkerende materiaal van het mes en repareer of vervang deze waar nodig.

Draag handschoenen wanneer u planten met doorns snoeit.

Probeer geen stammen te snoeien die te dik zijn om tussen de messen te passen.

DE BOVENKANT SNOEIEN

Snoei met een zwaaiende beweging. Het geeft het beste resultaat als u de messen iets naar beneden houdt in de richting van de beweging.

DE ZIJKANT SNOEIEN

Bij het snoeien van de zijkant van een heg, begint u onderaan en werkt u naar boven toe, terwijl u ervoor zorgt dat de heg een beetje spits toeloopt naarmate u hoger komt. Hierdoor wordt er meer van de heg zichtbaar en zal de begroeiing beter verdeeld zijn.

ONDERHOUD

Verwijder de accu uit de heggenschaar voordat u verstellingen of onderhoud uitvoert.

Dit gereedschap bevat geen onderdelen waaraan de gebruiker onderhoud kan of moet uitvoeren. Gebruik nooit water of chemische reinigingsmiddelen voor het schoonmaken van uw elektrische gereedschap. Veeg het schoon met een droge doek. Bewaar uw elektrische gereedschap altijd op een droge plek. Houd de ventilatiegulleven van de motor schoon. Houd alle bedieningselementen vrij van stof.

VOOR GEREEDSCHAP MET ACCU'S

De omgevingstemperatuur voor het gebruik en de opslag van het gereedschap ligt tussen 0°C-45°C (32°F-113°F).

De aanbevolen omgevingstemperatuur voor het oplaadsysteem tijdens het opladen ligt tussen 0°C-40°C (32°F-104°F).

BESCHERMING VAN HET MILIEU



Afgedankte elektrische producten kunt u niet met het normale huisafval weggoien. Breng deze producten, indien mogelijk, naar een recyclecentrum bij u in de buurt. Vraag de verkoper of de gemeente naar informatie en advies over het recyclen van elektrische producten.

CONFORMITEITVERKLARING

Wij,
POSITEC Germany GmbH
Grüner Weg 10, 50825 Cologne, Germany

Verklaren dat het product
Beschrijving: **Heggenschaar op batterijen**
Type **WA0220 (0220-aanduiding van**
machinerie, vertegenwoordiger van een
Heggenschaar bevestiging)
Functie **Snoeien van heggen en struiken**

Overeenkomt met de volgende richtlijnen,
2006/42/EC, 2014/30/EU, 2011/65/
EU&(EU)2015/863, 2000/14/EC gewijzigd door
2005/88/EC

2000/14/EC gewijzigd door 2005/88/EC:
- Procedure beoordeling conformiteit volgens:

Annex V

- Niveau gemeten geluidsvermogen **92.32 dB(A)**
- Opgegeven, gegarandeerde niveau
geluidsvermogen **96dB(A)**

De betrokken aangemelde instantie:
EN 60745-1, EN ISO 10517, EN ISO 3744, EN
55014-1, EN 55014-2

De persoon die bevoegd is om het technische
bestand te compileren,
Naam **Marcel Filz**
Adres **Positec Germany GmbH**
Grüner Weg 10, 50825 Cologne, Germany



2020/01/18
Allen Ding
Plaatsvervangend Chief Ingenieur,
Testen en Certificering
Positec Technology (China) Co., Ltd
18, Dongwang Road, Suzhou Industrial
Park, Jiangsu 215123, P. R. China

GENERELLE ADVARSLER I FORBINDELSE MED MASKINVÆRKTØJ



ADVARSEL! Læs samtlige anvisninger.

Manglende overholdelse af nedenstående anvisninger kan resultere i elektrisk stød, brand og/eller alvorlig personskade.

Gem alle advarsler og instruktioner for fremtidig reference.

Udtrykket "elværktøj" i nedenstående advarsler henviser til dit eldrevne (med ledning) eller batteridrevne (uden ledning) værktøj.

1) ARBEJDSOMRÅDE

- a) **Sørg for, at arbejdsområdet er rent og godt oplyst. Rodede arbejdsområder kan forårsage personskade.**
- b) **Anvend ikke elværktøj i eksplosive atmosfærer, f.eks. i nærheden af brændbare væsker, gasser eller støv.** Elværktøj frembringer gnister, der kan antænde støv eller dampe.
- c) **Hold børn og tilskuere på afstand, når elværktøjet bruges.** Hvis du bliver distraheret, kan du miste kontrollen over værktøjet.

2) ELSIKKERHED

- a) **Elværktøjets stik skal svare til stikkontakten. Du må ikke ændre stikket på nogen måde. Brug ikke adapterstik til elværktøj med jordforbindelse.** Hvis du bruger uændrede stik og stikkontakter, der passer til stikkene, mindskes risikoen for elektrisk stød.
- b) **Undgå at røre ved overflader med jordforbindelse, f.eks. rør, radiatorer, komfurer og køleskabe.** Risikoen for elektrisk stød øges, hvis din krop får jordforbindelse.
- c) **Brug ikke elværktøj i våde eller fugtige omgivelser.** Hvis der trænger vand ind i elværktøjet, øges risikoen for elektrisk stød.
- d) **Undgå at udsætte ledningen for overlast. Bær ikke værktøjet i ledningen, og træk ikke i ledningen, når du tager stikket ud af stikkontakten. Hold ledningen væk fra varme, olie, skarpe kanter og bevægelige dele.** Beskadigede eller filtrede ledninger øger risikoen for elektrisk stød.
- e) **Brug altid forlængerledninger til udendørs brug, når du anvender værktøjet udendørs.** Risikoen for elektrisk stød mindskes, hvis forlængerledningen er egnet til udendørs brug.
- f) **Hvis det elektriske værktøj anvendes i fugtige omgivelser, skal der ubetinget anvendes en strømforsyning, der er beskyttet mod reststrøm.** Det mindsker risikoen for elektriske stød.

3) PERSONLIG SIKKERHED

- a) **Vær opmærksom, hold altid øje med**

værktøjet, og brug din sunde fornuft ved brug af elværktøjet. Brug ikke elværktøjet, hvis du er træt eller påvirket af narkotika, alkohol eller medicin. Et øjeblikks koncentrationssvigt ved brug af elværktøj kan medføre alvorlig personskade.

- b) **Brug beskyttelsesudstyr. Brug altid sikkerhedsbriller. Sikkerhedsudstyr som støvmaske, skridsikre sikkerhedssko, sikkerhedshjelm eller høreværn mindsker risikoen for personskade.**
 - c) **Undgå at starte uiltsigtet. Kontroller, at kontakten står i stillingen OFF, inden udstyret tilsluttes en strømkilde og/eller batteripakke, samles op eller transporteres.** Hvis du bærer elværktøj med fingeren på afbryderen eller sætter stikket i stikkontakten, mens afbryderen er tændt, er der risiko for ulykker.
 - d) **Fjern justeringsnøgler og lignende fra elværktøjet, før du tænder det.** Justeringsnøgler, der sidder på elværktøjets roterende dele, kan resultere i personskade.
 - e) **Undgå at række for langt. Sørg for at have et godt fodfæste og underlag.** Det giver bedre kontrol over elværktøjet i uventede situationer.
 - f) **Vær korrekt påklædt. Undlad at bære løstsiddende tøj eller smykker.** Hold hår, tøj og handske på afstand af de bevægelige dele. Løstsiddende tøj, smykker eller langt hår kan blive fanget af de bevægelige dele.
 - g) **Hvis værktøjet leveres med støvpose og adapter til støvsugning, skal du kontrollere, at delene er tilsluttet korrekt.** Disse enheder mindsker risikoen for skader på grund af støv.
- ### 4) BRUG OG VEDLIGEHOLDELSE AF ELVÆRKTØJ
- a) **Undlad at presse elværktøjet. Brug det korrekte elværktøj til opgaven.** Du opnår en bedre og mere sikker drift, hvis du anvender det korrekte elværktøj ved den anbefalede hastighed.
 - b) **Undlad at bruge elværktøjet, hvis afbryderen ikke slår værktøjet til og fra.** Elværktøj, der ikke kan kontrolleres ved hjælp af afbryderen, er farligt og skal repareres.
 - c) **Træk stikket på værktøjet ud fra strømkilden og/eller batteripakken, inden der foretages justeringer, udskiftning af dele eller opbevaring af værktøjet.** Disse forholdsregler mindsker risikoen for uiltsigtet start af elværktøjet.
 - d) **Opbevar elværktøj utilgængelig for børn, og lad aldrig personer, der ikke er fortrolige med elværktøjet eller disse anvisninger, bruge elværktøjet.** Elværktøj er farligt, hvis det bruges forkert.
 - e) **Vedligehold elværktøjet. Kontrollér, om de bevægelige dele er korrekt justeret eller går tungt, om dele er gået i stykker og enhver anden tilstand, som kan påvirke elværktøjets funktion. Hvis elværktøjet er**

beskadiget, skal det repareres inden brug. Mange ulykker forårsages af dårligt vedligeholdt elværktøj.

- f) Hold værktøjet skarpt og rent.** Korrekt vedligeholdt elværktøj med skarpe klinger sætter sig ikke fast og er nemmere at kontrollere.
- g) Brug elværktøjet, tilbehøret og eventuelle bits i henhold til disse anvisninger og på en passende måde for den pågældende type elværktøj. Tag altid højde for arbejdsomgivelserne og den forhåndenværende opgave.** Hvis elværktøjet bruges til andre opgaver end den, det er beregnet til, kan det medføre farlige situationer.

5) BRUG OG ANVENDELSE AF BATTERIVÆRKTØJ

- a) Oplad kun med den oplader, der er angivet af producenten.** En oplader, der passer til en type batterienhed kan forårsage risiko for brand, hvis den bruges sammen med en anden batterienhed.
- b) Brug kun de el-værktøjer, der er specifikt angivet til batterienhederne.** Brug af andre batterienheder kan udgøre en risiko for skade og brand.
- c) Når batterienheden ikke bruges, skal du holde den væk fra andre metalgenstande som f.eks. papirclips, mønter, nøgler, søm, skruer eller andre mindre metalgenstande, der kan skabe forbindelse mellem en klemme til en anden.** Kortslutning af batteriklemmer kan forårsage brandsår eller brand.
- d) Ved forkert brug kan der sprøjte væske ud af batteriet; undgå kontakt. Hvis der sker kontakt ved et uheld, skal du straks skylle med vand. Hvis der kommer væske i øjnene, skal du også søge lægehjælp.** Væske, der sprøjtes ud fra batteriet, kan medføre irritation eller forbrænding.
- 6) SERVICE**
- a) Service på elværktøjet skal udføres af en autoriseret reparatør ved hjælp af originale reservedele.** Dette sikrer, at elværktøjet er sikkert at bruge.

VIGTIGE YDERLIGERE SIKKERHEDSBEMÆRKNINGER VEDRØRENDE HÆKKEKLIPPEREN

- 1. Hold alle kropsdele væk fra skærebladet. Fjern ikke afskåret materiale og hold ikke fast i materiale, der skal skæres, når knivene er i bevægelse. Kontroller, at der er slukket for kontakten, når materiale, der har sat sig fast, fjernes. Et øjeblik uopmærksomhed, mens der arbejdes**

med hækkeklipperen, kan medføre alvorlig personskade.

- 2. Bær hækkeklipperen i hånden og med stoppet skæreblad. Ved transport eller opbevaring af hækkeklipperen skal skæreenhedens dække altid være påsat.** Korrekt håndtering af hækkeklipperen nedsætter risikoen for personskade påført af skærebladene.
- 3. Hold elværktøjet i de isolerede håndgreb, når du udfører opgaver, hvor værktøjet kan komme i kontakt med skjulte elledninger eller sin egen ledning.** Hvis værktøjet rammer en strømførende ledning, bliver dets elektriske dele også strømførende, hvilket kan give brugeren elektrisk stød.

VIGTIG LÆS OMHANDLET FØR BRUG OPBEVAR FOR FREMTIDIG REFERENCE

SIKKERHEDSPRAKSIS

- 1. Træning**
Fortrolig dig brugermanualen, før du prøver at betjene enheden.
- 2. Klar**
- a) DENNE HEDGETRIMMER KAN FORVÆRE ALVORLIGE SKADER. Læs instruktionerne omhyggeligt for korrekt at håndtere, forberede, vedligeholde, starte og stoppe hæktrimmeren. Vær bekendt med korrekt brug af alle betjeningslementer og hækklippere.
- b) Tillad aldrig børn at bruge en hækklipper.
- c) Pas på luftledninger.
- d) Undgå at arbejde i nærheden af områder, især børn.
- e) Klædt ordentligt! Bær ikke løst tøj eller smykker, da det kan klemme bevægelige dele. Robuste handsker, skridsikre sko og sikkerhedsbriller anbefales.
- f) Hvis skæremekanismen støder på fremmede genstande, eller hvis hæktrimmeren begynder at udsende enhver unormal lyd eller vibration, skal du slukke for strømmen og stoppe hæktrimmeren. Udfør følgende trin:
- kontroller for skader;
 - inspicér og spænd alle løse dele;
 - udskift eller reparér beskadigede dele med dele af samme specifikation.
- 3. Operatng**
- a) Før batteriet fjernes
- rengør eller fjern blokeringer;
 - inspicér, udfør vedligeholdelse eller arbejde på en hækklipper;
 - justering af skæreindretningens arbejdsposition;
 - gør hæktrimmeren uden opsyn;
- b) Inden motoren startes, skal du sikre dig, at hæktrimmeren er korrekt placeret i den specificerede arbejdsposition.
- c) Når man betjener hæktrimmeren, er det vigtigt at sikre, at driftspositionen er sikker og sikker, især

- når man bruger stiger eller stiger.
- d) Brug aldrig hekklipperen, hvis skæreudstyret er beskadiget eller slidt.
 - e) Når du bruger en hækklipper, skal du sørge for, at alle håndtag og afskærmninger er installeret. Forsøg aldrig at bruge en ufuldstændig hækklipper eller en uautoriseret modificeret hedge-trimmer.
 - f) Brug altid hæktrimmeren med to håndtag med begge hænder.
 - g) Vær altid opmærksom på det omgivende miljø, og vær opmærksom på de potentielle farer, der muligvis ikke realiseres på grund af støj fra hæktrimmeren.

4. Vedligeholdelse og opbevaring

- a) Når hæktrimmeren stopper med at reparere, inspicere eller opbevare, skal du fjerne batteripakken fra maskinen og sikre dig, at alle bevægelige dele stoppes. Lad hæktrimmeren afkøle, før du udfører kontrol, justeringer og andre handlinger.
- b) Sørg for at lade hekklipperen køle af, før den opbevares.
- c) Transporter altid transportholderne til skæreudstyret, når du transporterer eller opbevarer hæktrimmeren.

SAFETY WARNINGS FOR BATTERY PACK

- a) **Sekundærelementer eller batterisæt må ikke skilles ad, åbnes eller knuses.**
- b) **Et batterisæt må ikke kortsluttes. Batterisæt må ikke opbevares lemfældigt i en kasse eller skuffe, hvor de kan kortslutte hinanden eller kortsluttes af ledende genstande.** Når batterisættet ikke er i brug, skal det holdes væk fra andre metalgenstande, såsom papirclips, mønter, nøgler, søm, skruer eller andre små metalgenstande, der kan skabe en forbindelse fra en pol til en anden, *Kortslutning af batteripoler kan medføre forbrændinger eller brand.*
- c) **Batterisættet må ikke udsættes for varme eller ild. Må ikke opbevares i direkte sollys.**
- d) **Batterisættet må ikke udsættes for mekaniske stød.**
- e) **I tilfælde af at et batteri lækker, må væsken ikke komme i kontakt med huden eller øjne. Hvis der er sket kontakt, skal det berørte område vaskes med rigelige mængder vand, hvorefter der søges lægehjælp.**
- f) **Søg straks lægehjælp, hvis et element eller batterisæt er nedsvælgnet.**
- g) **Opbevar batterisæt på et rent og tørt sted.**
- h) **Aftør batterisættets poler med en tør klud, hvis de bliver snavsede.**
- i) **Batterisæt skal oplades før anvendelsen. Anvend altid den korrekte oplader, og læs producentens anvisninger eller brugervejledning for, hvordan batterierne oplades korrekt.**
- j) **Et batterisæt må ikke efterlades til**

opladning i længere tid, hvis det ikke anvendes.

- k) **Efter længere opbevaringsperioder kan det være nødvendigt at oplade eller aflade batterisættet flere gange for at op den optimale ydelse.**
- l) **Batterisæt yder mest optimalt, når de anvendes ved normal stuetemperatur (20 °C ± 5 °C).**
- m) **Ved bortskaffelse af batterisæt, skal batterisæt af forskellige elektrokemiske systemer holdes adskilte fra hinanden.**
- n) **Genoplad kun med laderen specificeret af WORX. Anvend ingen anden oplader end den, der specifikt er beregnet til brug med udstyret.** *En oplader, der passer til en type batterisæt kan skabe risiko for brand ved brug med et andet batterisæt.*
- o) **Brug kun det korrekte batteri til udstyret.**
- p) **Batterisættet skal opbevares utilgængeligt for børn.**
- q) **Opbevar den originale produktlitteratur til fremtidig brug.**
- r) **Batterisættet skal fjernes fra udstyret, når det ikke er i brug.**
- s) **Bortskaffes på en miljørigtig måde.**
- t) **Bland ikke batterier af forskellig produktion, kapacitet, størrelse eller type i enheden.**
- u) **Fjern ikke batteripakken fra dens originale emballage, medmindre du har brug for det.**
- v) **Vær opmærksom på de positive (+) og negative (-) tegn på batteriet, og sørg for, at de bruges korrekt.**

SYMBOLER

	For at undgå risikoen for personskader skal brugeren læse brugervejledningen
	Advarsel
	Bær høreværn
	Bær øjenværn
	Bær støvmaske
	Iført en beskyttende hætte
	Bær beskyttelseshandsker
	Beskyttelsessko
	Hold hænderne væk
	udsættes for regn
	Hold en tilstrækkelig afstand fra netledningen
	Hold dig væk fra tilskuere

	Affald af elektroniske produkter må ikke bortskaffes sammen med husholdningsaffald. Genbrug det på et sted med faciliteter. Kontakt dine lokale myndigheder eller forhandler for rådgivning om genbrug.
 Li-Ion	Lithium-ion-batteri.. Dette produkt er markeret med symbolet "samlet separat" med alle batteripakker og batteripakker. Genanvend derefter eller fjern det for at reducere påvirkningen på miljøet. Batteripakken indeholder skadelige stoffer, der kan være skadelige for miljøet og menneskers sundhed.
	Må ikke brændes
	Hvis det ikke håndteres korrekt, kan batteriet muligvis komme ind i vandcyklussen, hvilket kan forårsage skade på økosystemet. Bortskaf ikke brugte batterier som sorteret kommunalt affald.
	Fjern batteriet før du udfører justeringer, service eller vedligeholdelse.

AGGREGATELEMENTER

1. BLAD

2. ROTATIONAL KNAK

3. SLIP GEARING

4. BLADHYLSTER

Illustreret eller beskrevet tilbehør er kun delvis indeholdt i leverancen.

TEKNISK DATA

Type **WA0220 (0220- dpegning af maskiner, repræsentant for Hækkeklipper vedhæftning)**

	WA0220
Skære diameter	24mm
Maks. Skærehøjde	3m
Bladlængde	43cm
Trimhovedets rotationsvinkel	-90 til 90 grader (10 positioner)
Maskinens vægt	2.1kg

STØJINFORMATION

A-vægtet lydtryksniveau L_{pA} : 72.32 dB(A)
 K_{pA} = 3 dB(A)

A-vægtet lyd effekt niveau L_{wA} : 92.32 dB(A)
 K_{wA} = 3 dB(A)

Bær høreværn



VIBRATIONSINFORMATION

Den totale værdi for vibration (triax vektor sum) målt ifølge EN 60745:

Typisk vægtet vibration: a_{hv} = 2.524 m/s²

Usikkerhed K = 1.5 m/s²

Den erklærede samlede vibrationsstyrke kan bruges til at sammenligne et værktøj med et andet, og kan også bruges til en foreløbig vurdering af eksponeringen.



ADVARSEL: Vibrationsværdien under den faktiske brug af maskinværktøjet kan afvige fra

den opgivne værdi afhængigt af måderne, værktøjet benyttes på. Se følgende eksempler på, hvad vibrationerne kan afhænge af: Hvordan værktøjet bruges og materialerne, der skæres eller bores i.

Værktøjets stand og vedligeholdelse. Anvendelse af korrekt tilbehør og kontrol med, at det er skarpt og i en i det hele taget god tilstand.

Hvor kraftigt, der holdes fast i håndtaget og, om der benyttes antivibrationsudstyr.

Om værktøjet anvendes i henhold til dets konstruktion og nærværende anvisninger.

Værktøjet kan medføre et hånd/arm-vibrationssyndrom, hvis det ikke bruges på rigtig måde.



ADVARSEL: En vurdering af udsættelsesgraden under det aktuelle brug skal omfatte alle dele af arbejdsryklussen, herunder antallet af gange værktøjet slås til og fra, og tomgangsdriften uden for selve arbejdsopgaven. Dette kan afgørende reducere udsættelsesniveauet i den samlede arbejdsperiode.

Sådan kan du minimere risikoen for udsættelse for vibrationer:

Brug ALTID skarpe mejslers, bor og blade. Vedligehold værktøjet i overensstemmelse med disse instruktioner og hold det korrekt smurt (hvor det er nødvendigt).

Hvis værktøjet bruges ofte, bør du anskaffe antivibrationsudstyr.

Planlæg dit arbejde, så du kan fordele arbejde med kraftige vibrationer over flere dage.

TILBEHØR

	WA0220
Hex-nøgle	1

Det anbefales, at alt udstyr købes i samme butik som maskinen. Se på emballagen til tilbehøret for at få yderligere oplysninger. Få hjælp og råd i butikken.

BETJENINGSVEJLEDNING





NOTER: Noter: Før du bruger dette værktøj, læs instruktionsbogen omhyggeligt.

BEREGNET ANVENDELSE

Denne vedhæftning er beregnet til at klippe og stude hække og buske i almindelige haver og kolonihaver.

SAMLING OG DRIFT

HANDLING	FIGUR
SAMLING	
Tilslutning Fjern det eksisterende tilbehør, og tilslut hedge-trimmeren. Skub tilbehøret ind i skaftet på hovedenheden og fastgør det på plads med låseringen.	Se Fig. A
Montering af skulderrem Det anbefales altid at bære en skulderrem, når du bruger værktøjet. VIGTIG: Skub aldrig bæltet over dine skuldre og bryst, men placer det på en af dine skuldre. I tilfælde af fare kan du hurtigt fjerne værktøjet fra din krop.	Se Fig. B
Justeringshovedvinkel Du kan justere beskæringsvinklen efter behov (10 positioner i alt). Advarsel: Manglende fastsættelse af trimmerhovedet kan resultere i personskade og / eller materielle skader.	Se Fig. C
DRIFT	
Fjern knivhylsteret	Se Fig. D
TOPSKÆRING  Advarsel: Hvis der er manglende, beskadigede eller ødelagte dele, må hækklipperen ikke betjenes, før alle beskadigede dele er erstattet eller repareret. Hvis man undlader at gøre dette, kan det føre til alvorlig personlig kvæstelse.	Se Fig. E1
SIDESKÆRING  Advarsel: Stop betjening af trimmeren, før håndtaget drejes.	Se Fig. E2
SMØRING AF SKÆREBLADENE Noter: Det er vigtigt kun at anvende den anbefalede smøreolie for at undgå beskadigelse af kniven.	Se Fig. F

SÅDAN BRUGES HÆKSAKSEN

Inden du begynder at klippe, skal du inspicere klippeområdet og fjerne alle fremmede ting, som kan slynges væk eller sætte sig fast i bladene. Hold altid hækaksen med begge hænder og bladene væk fra dig, inden du aktiverer den. Når du skærer ny vækst, skal du bruge store bevægelser, så stilkene kommer direkte ind i bladene. Lad skærebladene komme op på fuldt tempo, inden du begynder at skære. Under arbejdet skal du

holde skærebladene væk fra mennesker og ting såsom vægge, store sten, træer, køretøjer osv. Under arbejdet skal du holde skærebladene væk fra mennesker og ting såsom vægge, store sten, træer, køretøjer osv.

Hvis bladene sætter sig fast, skal du omgående stoppe hækaksen. Slip de to håndtag inden du forsøger at fjerne det fastklemt affald på skærebladet.

Brug handsker, når du klipper tornet og anden stikende vækst.

Forsøg ikke at skære stilke, der er for tykke for skærebladene

TOPSKÆRING

Brug store og fejende bevægelser. Led nedad-vendte skæreblade i bevægelsesretningen giver de bedste skæresultater.

SIDESKÆRING

Når du klipper hækens sider, skal du gøre det nedefra og op. Denne form viser mere af hækken og giver en mere ensartet vækst.

VEDLIGEHOLDELSE

Fjern batteriet fra hekklipperen, før der foretages justeringer, vedligeholdelse eller vedligeholdelse.

Der er ingen dele, der kan brugerserviceres i dit el-værktøj. Brug aldrig vand eller kemiske rengøringsmidler til rengøring. Må kun rengøres med en tør klud. Opbevares på et tørt sted. Hold motorens ventilationsåbninger rene. Knapperne o.l. skal være rene og frie for støv.

TIL BATTERIREDSKABER

Værktøj og batteri bør kun anvendes og opbevares i omgivelsestemperaturområdet 0°C - 45°C (32°F-113°F).

Det anbefalede omgivelsestemperaturområde for opladningssystemet under opladningen er 0°C - 40°C. (32°F-104°F)

MILJØBESKYTTELSE



Affald af elektriske produkter må ikke bortskaffes sammen med husholdningsaffald. Indlever så vidt muligt produktet til genbrug. Kontakt de lokale myndigheder eller forhandleren, hvis du er i tvivl.

DECLARATION OF CONFORMITY

Vi,
POSITEC Germany GmbH
Grüner Weg 10, 50825 Cologne, Germany

Erklærer herved, at produktet
Beskrivelse **Batteridrevet hækkeklipper**
Type **WA0220 (0220- dpegning af maskiner, repræsentant for Hækkeklipper vedhæftning)**
funktion **Trimmer hække og buske**

Er i overensstemmelse med følgende direktiver:
2006/42/EC, 2014/30/EU, 2011/65/EU & (EU)2015/863, 2000/14/EC ændret ved by 2005/88/EC

2000/14/EC ændret ved 2005/88/EC
- Konformitetstestprocedure pr. **Anneks 92.32 dB(A)**
- Målt niveau for lydeffekt
- Deklareret garanteret niveau for lydeffekt **96dB(A)**

Personen, autoriseret til at udarbejde den tekniske fil,
EN 60745-1, EN ISO 10517, EN ISO 3744, EN 55014-1, EN 55014-2

The person authorized to compile the technical file,
Navn **Marcel Filz**
Adresse **Positec Germany GmbH**
Grüner Weg 10, 50825 Cologne, Germany

61



2020/01/18
Allen Ding
Deputy Chief Engineer, Testing & Certification
Positec Technology (China) Co., Ltd
18, Dongwang Road, Suzhou Industrial
Park, Jiangsu 215123, P. R. China

LUN YLEISET TURVALLISUUSVAROITUKSET

 **VAROITUS!** Lue kaikki ohjeet. Varoitusten ja ohjeiden noudattamatta jättämisestä voi olla seurauksena sähköisku, tulipalo ja/tai vakava tapaturma.

Tallenna kaikki varoitukset ja ohjeet huomempää käyttöä varten.

Seuraavissa ohjeissa käytetty termi ”kone” viittaa verkkokäyttöiseen (liitäntäjohdolla varustettuun) tai akkukäyttöiseen (johdottomaan) sähkötyökaluun.

1) TYÖYMPÄRISTÖ

- Pidä työympäristö siistinä ja huolehdi hyvästä valaistuksesta. Sotkuiset ja hämärät työympäristöt ovat tapaturma-alktiita.**
- Älä käytä koneita räjähdysvaarallisissa, palavia nesteitä, kaasuja tai pölyä sisältävissä tiloissa.** Koneissa syntyy kipinöitä, jotka voivat sytyttää pölyn tai höyryt.
- Huolehdi konetta käyttäessäsi, että lapset ja sivulliset pysyvät loitolla.** Häiriötekijät saattavat aiheuttaa koneen hallinnan menettämisen.

2) SÄHKÖTURVALLISUUS

- Koneen liitäntäjohtoon pistokkeen pitää sopia pistorasiaan. Älä muuta pistoketta millään tavoin. Älä käytä sovittimia (jakorasioita) suojamaadoitettujen koneiden kanssa.** Pistorasiaan soviva alkuperäinen pistoke vähentää sähköiskun vaaraa.
- Älä koske maadoitettuihin pintoihin, kuten putkiin, lämpöpattereihin, liesiin ja jääkaappeihin.** Sähköiskun vaara on suurempi, jos kehosi on maadoitettu.
- Älä altista koneita sateelle tai kosteudelle.** Koneeseen pääsevä vesi lisää sähköiskun vaaraa.
- Varo vahingoittamasta liitäntäjohtoa. Älä kanna tai vedä konetta liitäntäjohtosta äläkä irrota pistoketta johdosta vetämällä.** Suojaa liitäntäjohto kuumuudelta, öljyltä, teräviltä reunoilta ja liikkuvilta osilta. Vaurioituneet tai sotkeentuneet liitäntäjohtot lisäävät sähköiskun vaaraa.
- Käytä ulkona työskennellessäsi vain ulkokäyttöön sopivaa jatkojohtoa.** Ulkokäyttöön sopivan jatkojohtoon käyttö vähentää sähköiskun vaaraa.
- Jos sähkötyökalun käyttö kosteassa tilassa on välttämätöntä, jännösvirtaa sisältävän laitteen (RCD) suojattua virtaa.** RCD:n käyttö vähentää sähköiskun vaaraa.

3) KÄYTTÄJÄN TURVALLISUUS

- Ole valpas, keskity siihen, mitä olet tekemässä, ja käytä järjellä koneen kanssa työskennellessäsi. Älä käytä konetta väsyneenä tai huumeiden, alkoholin, tai**

lääkkeiden vaikutuksen alaisena. Hetken hajamielisyys koneita käytettäessä saattaa aiheuttaa vakavan tapaturman.

- Käytä suojavarusteita. Käytä aina suojalaseja.** Suojavarusteiden, kuten hengityssuojaimien, pitäväpohjaisten turvakenkien, suojakypärän ja kuulonsuojaimien, tarkoituksenmukainen käyttö vähentää tapaturmia.
- Estä tahaton käynnistyminen. Varmista, että kytkin on off-asennossa ennen liittämistä virtalähteeseen ja/tai akkuun ja ennen työkalun nostamista tai kantamista.** Koneen kantaminen sormi käynnistyskytkimellä tai liitäntäjohtoon kytkeminen käynnistyskytkimen ollessa päällä altistaa tapaturmille.
- Varmista ennen koneen käynnistämistä, että kaikki säätöavaimet ja muut työkalut on poistettu.** Pyörivään osaan kiinni jätetty avain saattaa aiheuttaa tapaturman.
- Älä kurkottele. Säilytä kone ajan tukeva asento ja hyvä tasapaino.** Tällöin hallitset koneen paremmin odottamattomissa tilanteissa.
- Pukeudu asianmukaisesti. Älä käytä löysiä vaatteita tai koruja.** Pidä hiuksesi, vaatteesi ja käsineesi kaukana liikkuvista osista. Väljät vaatteet, korut tai pitkät hiukset voivat tarttua liikkuviin osiin.
- Jos koneessa on liitännät pölynpoisto - ja keruulaitteille, varmista, että ne on kytketty ja että niitä käytetään oikein.** Näiden laitteiden käyttö voi vähentää pölyyn liittyviä vaaroja.

4) KONEEN KÄYTTÖ JA HOITO

- Älä ylikuormita konetta. Käytä työhön sopivaa konetta.** Oikea kone tekee työn paremmin ja turvallisemmin sillä nopeudella, jolle se on suunniteltu.
- Älä käytä konetta, jos sitä ei voi käynnistää ja pysäyttää kytkimellä.** Jos konetta ei voi ohjata käynnistys-/pysäytyskytkimellä, se on vaarallinen ja pitää korjata.
- Irrota sähkötyökalun pistoke virtalähteestä ja/tai akusta ennen säätöjen tekemistä, lisäosien vaihtamista tai sähkötyökalujen varastointia.** Tämä ennalta ehkäisevä turvatoimi estää koneen käynnistymisen vahingossa.
- Säilytä koneet lasten ulottumattomissa äläkä anna koneeseen tai näihin ohjeisiin tutustumattoman henkilön käyttää konetta.** Koneet ovat vaarallisia tottumatomien käyttäjien käsissä.
- Pidä koneet kunnossa. Tarkista esiintyneet liikkuvissa osissa heittoa tai takertelua ja näkyykö osissa vauriota tai jotain muuta, joka voi vaikuttaa koneen toimintaan. Jos kone on vahingoittunut, korjauta se ennen käyttöä.** Monet tapaturmat johtuvat huonokuntoisista koneista.
- Pidä terät terävinä ja puhtaina.** Asianmukaisesti hoidetut terät, joissa on terävät leikkureunat, toimivat todennäköisemmin

takertelematta ja ovat helpommin hallittavissa.

- g) Käytä konetta, varusteita ja teriä/kärkiä näiden ohjeiden mukaisesti ja kyseisen konetyypin suunniteltuun tarkoitukseen ottaen huomioon työskentelyolosuhteet ja suoritettava työ.** Koneen suunnitellusta käyttötarkoituksesta poikkeava käyttö voi aiheuttaa vaarallisen tilanteen.

5) AKKUTYÖKALUN KÄYTTÖ JA HOITO

- a) Lataa vain valmistajan määrittelemällä laturilla.** Tietyille akkupakkauselle sopiva laturi voi aiheuttaa tulipalon vaaran käytettäessä toisen akkupakkauksen kanssa.
- b) Käytä sähkötyökaluja vain määriteltyjen akkupakkausten kanssa.** Muiden akkupakkausten käyttö voi aiheuttaa loukkaantumisen ja tulipalon vaaran.
- c) Kun akkupakkaus ei ole käytössä, pidä se erossa metalliesineistä kuten paperiliittimistä, kolikoista, avaimista, nauloista, ruuveista tai muista pienistä metalliesineistä jotka mahtuvat akun napojen väliin.** Akun napojen oikosuluminen voi aiheuttaa palovammoja tai tulipalon.
- d) Väärinkäytettynä akusta voi roiskua nestettä; vältä koskettamasta sitä. Jos kosketus tapahtuu vahingossa, huuhtelevedellä. Jos nestettä menee silmiin, hakeudu lisäksi lääkäriinhoitoon.** Akunesteiden roiskeet voivat aiheuttaa ärsytystä tai palovammoja.

6) HUOLTO

- a) Huollata kone valtuutetussa huollossa käyttäen vain alkuperäisiä varaosia.** Tämä varmistaa koneen turvallisuuden säilymisen.

TÄRKEITÄ LISÄTURVAHUOMAUTUKSIA PENSASTRIMMERISTÄ

- 1. Pidä kaikki ruumiinosat riitävällä etäisyydellä leikkausteristä. Älä poista leikattua materiaalia koneesta tai pidä leikattavasta materiaalista kiinni, kun terät liikkuvat. Varmista, että kytkin on pois päältä, kun puhdistat tukkeutunutta materiaalia koneesta.** Hetkellinen huomion herpaantuminen pensasleikkuria käytettäessä saattaa johtaa vakavaan loukkaantumiseen.
- 2. Kanna pensasleikkuria kahvasta kiinni pitäen ja leikkausterä pysäytettynä. Kun kuljetat pensasleikkuria tai viet sen varastoon, aseta leikkauslaitteen suoja aina paikoilleen.** Pensasleikkurin oikea käsittely pienentää leikkausterien aiheuttamaa loukkaantumisvaaraa.
- 3. Pitele konetta eristetyistä kädensijoista/ tartuntapinnoista, kun teet töitä, joissa terä saattaa osua rakenteissa oleviin**

sähköjohtoihin tai koneen liitäntäjohtoon.

Osuminen jännitteelliseen johtimeen tekee myös koneen paljaista metalliosista jännitteellisiä, ja käyttäjä saa niistä sähköiskun.

TÄRKEÄ LUE HUOLELLISESTI ENNEN KÄYTTÖÄ PITÄÄ TULEVAISEN VIITTEEN JÄLKEEN

TURVALLISUUSKÄYTÄNTÖ

1. Koulutus

Tutustu käyttöohjeeseen, ennen kuin yrität käyttää laitetta.

2. Valmis

- a) TÄMÄ HEDGE TRIMMER VOI AIHEUTTAA VAKAVIA VAMMOJA.** Lue ohjeet huolellisesti käsitellä, valmistella, ylläpitää, käynnistää ja lopettaa pensasleikkuri. Tunne kaikkien hallintalaitteiden ja pensasleikkuraiden oikea käyttö.
- tarkista vauriot;
 - tarkasta ja kiristä kaikki löysät osat;
 - korvaa tai korjaa vaurioituneet osat saman eritelmän osilla.
- b) Älä koskaan anna lasten käyttää pensasleikkuria.
- c) Varo ilmajohtoja.
- d) Vältä työskentelyä lähellä olevien alueiden, etenkin lasten, lähellä.
- e) Pukeutunut oikein! Älä käytä irrallisia vaatteita tai koruja, koska ne saattavat puristaa liikkuvia osia. Tukevat hanskat, liukumattomat kengät ja suojalasit ovat suositeltavia.
- f) Jos leikkumeکانismi kohtaa vieraita esineitä tai jos pensasleikkuri alkaa antaa epänormaalia ääntä tai värinää, katkaise virta ja lopeta pensasleikkuri. Suorita seuraavat vaiheet: tarkista vauriot; tarkasta ja kiristä kaikki löysät osat; korvaa tai korjaa vaurioituneet osat saman eritelmän osilla.

3. Käyttö

- a) Ennen akun poistamista puhdista tai poista tukkeumat; tarkasta, suorita huoltotoita tai työskentele pensasleikkurilla; leikkulaitteen työasennon säätäminen; -puhdista tai poista tukkeumat; -tarkasta, suorita huoltotoita tai työskentele pensasleikkurilla; -leikkulaitteen työasennon säätäminen; -tee pensasleikkaus vartioimatta; -tee pensasleikkaus vartioimatta;
- b) Varmista ennen moottorin käynnistämistä, että pensasleikkuri on asetettu oikein määritettyyn työasentoon.
- c) Kun käytät pensasleikkuria, on tärkeää varmistaa, että käyttöasento on turvallinen ja varma, etenkin kun käytetään tikkaita tai tikkaita.
- d) Älä koskaan käytä pensasleikkuria, jos leikkulaite on vaurioitunut tai kulunut.

- e) Kun käytät pensasleikkuria, varmista, että kaikki kahvat ja suojukset on asennettu. Älä koskaan yritä käyttää epätäydellistä pensasleikkuria tai luvattomasti muokattua pensasleikkuria.
- f) Käytä pensasleikkuria aina kahdella kahvalla molemmin käsin.
- g) Kiinnitä aina huomiota ympäröivään ympäristöön ja ole tietoinen mahdollisista vaaroista, joita pensasleikkurin kohina ei välttämättä toteudu.

4. Huolto ja varastointi

- a) Kun pensasleikkuri lopettaa korjaamisen, tarkastuksen tai varastoinnin, poista akku koneesta ja varmista, että kaikki liikkuvat osat ovat pysähtyneet. Anna pensasleikkurin jäähtyä ennen tarkastusten, säätöjen ja muiden toimien suorittamista.
- b) Varmista, että pensasleikkuri jäähtyy ennen varastointia.
- c) Kuljeta aina leikkuulaitteiden kuljetussuojia kuljettaessasi tai varastoidessasi pensasleikkuria.

järjestelmät erillään toisistaan.







- n) Lataa vain WORX in määrittelemällä laiturilla. Älä käytä mitään muuta kuin laitteen toimitukseen kuuluvaa laturia.** Laturi, joka sopii yhteen akkuun voi aiheuttaa tulipalon vaaran, jos sitä käytetään toisenlaisessa akussa.
- o) Älä käytä mitään akkua, jota ei ole suunniteltu käytettäväksi kyseisessä laitteistossa.**
- p) Pidä akku lasten ulottumattomissa.**
- q) Säilytä tuotteen alkuperäiset asiakirjat tulevaa käyttöä varten.**
- r) Poista akku laitteesta, kun laitetta ei käytetä.**
- s) Hävitä käytetty akku oikein.**
- t) Älä selkoita laitteessa eri valmistuksen, kapasiteetin, koon tai tyyppin paristoja.**
- u) Älä poista akkua alkuperäisestä pakkauksestaan, ellei tarvitse sitä käyttää.**
- v) Kiinnitä huomiota akun positiivisiin (+) ja negatiivisiin (-) merkkeihin ja varmista, että niitä käytetään oikein.**

AKUN TURVAOHJEET

- a) Älä pura, avaa tai revi nappiparistoja tai akkua.**
- b) Älä aiheuta akkuun oikosulkuja. Älä säilytä akkuja sattumanvaraisesti laatikossa tai kaapissa, jossa ne voivat joutua oikosulkuun toistensa tai muiden metalliesineiden kanssa.** Kun akku ei ole käytössä, pidä se kaukana muista metalliesineistä, kuten paperiliittimistä, kolikoista, avaimista, nauloista, ruuveista tai muista pienistä metalliesineistä, jotka voivat muodostaa yhteyden päätteiden välille. Akkujen päätteiden yhteiset oikosulut voivat aiheuttaa palovammoja tai tulipalon.
- c) Älä altista akkua kuumuudelle tai tulelle. Älä säilytä sitä suorassa auringonvalossa.**
- d) Älä kohdistu akkuun mekaanisia iskuja**
- e) Jos paristo vuotaa, älä päästä nestettä kosketuksiin ihon tai silmien kanssa. Jos näin käy, huuhtelee kosketusalue runsaalla vedellä ja hakeudu lääkärin hoitoon**
- f) Jos nappiparisto tai akku tulee niellyksi, hakeudu välittömästi lääkärin vastaanotolle.**
- g) Pidä akku puhtaana ja kuivana.**
- h) Pyyhi akun päätteet puhtaalla, kuivalla liinalla, jos ne ovat likaantuneet.**
- i) Akku on ladattava ennen käyttöä. Käytä aina oikeaa laturia ja oikeita latausmenetelmiä.**
- j) Älä jätä akkua ladattavaksi pitkään, jos sitä ei käytetä.**
- k) Pitkän varastointiajan jälkeen voi olla välttämätöntä ladata ja purkaa akku useita kertoja maksimaalisen suorituskyvyn saavuttamiseksi.**
- l) Akku antaa parhaan tehon, kun sitä käytetään normaalissa huonelämpötilassa (20 °C ± 5 °C).**
- m) Kun hävität akut, pidä erilaisen sähkökemiallisen yhdistelmän omaavat**

SYMBOLIT

	Käyttäjän täytyy lukea ohjekirja loukkaantumisvaaran vähentämiseksi
	Varoitus
	Käytä kuulosuojaimia
	Käytä suojalaseja
	Käytä pölysuojainta
	Suojahupun käyttö
	Käytä suojakäsineitä
	Suojakengät
	Pidä kädet poissa
	Älä altista sateelle
	Pidä riittävä etäisyys virtajohdosta
	Pysy kaukana sivullisista

	Elektroniikkajätteitä ei tule hävittää talousjätteiden mukana. Kierrä se paikassa, jossa on tilat. Kysy neuvoja paikallisilta viranomaisilta tai jälleenmyyjältä.
 Li-Ion 	Litium-ioni-akku. Tämä tuote on merkitty tunnuksella "kerätty erikseen" kaikilla akkuilla ja akkuilla. Kierrätä tai poista se sitten vähentääksesi ympäristövaikutuksia. Akku sisältää haitallisia aineita, jotka voivat olla haitallisia ympäristölle ja ihmisten terveydelle.
	Ei avotuleen.
	Jos akkua ei käsitellä oikein, akku voi päästä vesikiertoon, mikä voi vahingoittaa ekosysteemiä. Älä hävitä käytettyjä paristoja lajittelemattoman yhdyskuntajätteen muodossa.
	Poista akku ennen säätöjä, huoltoa tai kunnossapitoa.

KONEEN OSAT

1. TERÄ

2. ROTATION PAINIKE

3. VAPAUTA VIPU

4. TERÄTUUPI

Kuvissa esitetyt ja selostetut lisävarusteet eivät aina kuulu toimitukseen.

TEKNISET TIEDOT

Tyyppi **WA0220 (0220- koneen määrittökset, esimerkki Pensasleikkurin liite)**

	WA0220
Maks. leikkuleveys	24mm
Max leikkukorkeus	3m
Terän pituus	43cm
Trimmi pään pyörimiskulma	-90 - 90 astetta (10 asentoa)
66 Koneen paino	2.1kg

MELUPÄÄSTÖT

A-painotettu äänenpaine L_{pA} : 72.32 dB(A)
 K_{pA} = 3dB(A)

A-painotettu ääniteho L_{wA} : 92.32dB(A)
 K_{wA} = 3 dB(A)

Käytä kuulonsuojaimia



TÄRINÄTASOT

EN 60745:n mukaiset kokonaistärinäarvot:

Tyypillinen painotettu tärinä: $a_h = 2.254m/s^2$

Epävarmuus $K = 1.5m/s^2$

Ilmoitettua värähtelyn kokonaisarvoa voidaan käyttää työkalujen keskinäiseen vertailuun ja altistuksen alustavaan arviointiin.

VAROITUS: Työkalun käytön todelliset tärinäarvot saattavat poiketa annetuista arvoista riippuen työkalun käyttötavoista seuraavien määritelmien ja muiden käyttötapojen perusteella:

Kuinka työkalua käytetään ja mitä materiaaleja työstetään tai porataan.

Onko työkalu hyvässä kunnossa ja hyvin huollettu. Käytetäänkö työkalussa oikeita lisävarusteita ja ovatko ne teräviä ja hyväkuntoisia.

Kahvojen otteen pitävyys, käytetäänkö työkalussa tärinää estäviä lisävarusteita.

Käytetäänkö työkalua asianmukaisesti ja näitä ohjeita noudattaen.

Tämä työkalu saattaa aiheuttaa käsien/käsivarsien tärinäsyndrooman, jos käyttöä ei säädellä riittävästi.



VAROITUS: Altistustason arvioinnissa tulee tarkkuuden vuoksi ottaa huomioon todelliset käyttöolosuhteet, mukaan lukien aika, jona työkalu on kytketty pois päältä ja kun se käy joutokäynnillä. Tämä saattaa vähentää koko työajan yhteenlaskettua altistusaikaa huomattavasti.

Tärinälle altistumisriskin vähentäminen.

Käytä AINA teräviä talttoja, poria ja teriä.

Huolla tätä työkalua ohjeiden mukaisesti ja pidä työkalu hyvin voideltuna (soveltuviissa kohdissa).

Jos työkalua käytetään säännöllisesti, hanki tärinää estävät lisävarusteet.

Suunnittele työt siten, että paljon tärinää aiheuttavien töiden suorittaminen jakautuu usealle päivälle.

VARUSTEET

	WA0220
Kuusioavain	1

Suosittelomme ostamaan kaikki tarvikkeet samasta liikkeestä, josta hankit koneen. Katso tarkemmat tiedot kyseisen tarvikkeen pakkauksesta. Saat apua ja neuvoja myös myymälän henkilökunnalta.

KÄYTTÖOHJEET





HUOMAUTUS: Ennen työkalun käyttöä, lue ohjekirja huolellisesti.

TARKOITUKSEN MUKAINEN KÄYTTÖ:

Tämä liite on tarkoitettu pensasaitojen ja pensaiden leikkaukseen ja lyhentämiseen pihassa ja harrastelijapuutarhassa.

KOKOAMINEN JA KÄYTTÖ

TOIMENPIDE	KUVA
KOKOAMINEN	
Liittäminen Poista olemassa oleva lisälaite ja kytke pensasleikkuri. Liu'uta lisälaite pääyksikön akseliin ja kiinnitä se paikalleen lukitusrenkaalla.	Katso Kuva. A
Kiinnitys olkahihna On suositeltavaa käyttää aina olkahihnaa työkalua käytettäessä. TÄRKEÄ: Älä koskaan kallista vyötä hartioiden ja rinnan yli, vaan aseta se yhdelle harteille. Vaaratilanteessa voit poistaa työkalun nopeasti vartaloosi.	Katso Kuva. B
Säätöpään kulma Voit säätää trimmauskulmaa tarpeen mukaan (yhteensä 10 paikkaa). Varoitus: Trimmeripään asianmukainen kiinnittäminen jättäminen voi aiheuttaa henkilö- ja / tai omaisuusvahinkoja.	Katso Kuva. C
KÄYTTÖOHJEET	
Poista terän suoja	Katso Kuva. D
Yläleikkaus  Varoitus: Jos mitään osia puuttuu, on vaurioitunut tai rikkoutunut, pensastrimmeriä ei saa käyttää ennen kuin kaikki vioittuneet osat on vaihdettu tai korjattu. Jos näin ei tehdä, seurauksena voi olla vakavia henkilövahinkoja.	Katso Kuva. E1
Sivuleikkaus  Varoitus: Lopeta trimmerin käyttö ennen kahvan kääntämistä.	Katso Kuva. E2
Leikkuuterän voitelu Huomautus: On tärkeää käyttää vain suositeltua vakiovoiteluöljyä, jotta vältetään terän vaurioituminen.	Katso Kuva. F

KUINKA KÄYTTÄÄ PENSASTRIMMERIÄ

Ennen alueen leikkaamista tutki se ensin ja poista mahdolliset vieraat esineet, jotka voisivat lentää tai tarttua teriin.

Pidä aina trimmeristä molemmilla käsillä ja pidä terä pois päin itsestäsi ennen kuin kytket sen päälle. Kun trimmaat uutta kasvua, käytä laajaa pyyhkäisyliikettä, jotta varret menevät suoraan terään.

Anna leikkaavien terien päästä täyteen nopeuteen ennen leikkaamista. Käytön aikana pidä leikkaavat terät poissa ihmisistä ja esineistä, kuten seinistä, suurista kivistä, puista, ajoneuvoista jne.

Jos terä pysähtyy, pysäytä trimmeri heti. Vapauta kaksi vipua ennen kuin yrität poistaa juuttuneen roskan leikkuuterältä.

Käytä hansikkaita kun trimmaat piikkästä tai okaista kasvustoa.

Älä yritä leikata varsia, jotka ovat liian paksuja leikkuuterälle.

YLÄLEIKKAUS

Käytä laajaa pyyhkäisyliikettä. Pieni leikkuuterän liikkeen suuntaisesti alas suuntautuva kallistus antaa parhaat leikkaustulokset.

SIVULEIKKAUS

Kun aidan sivuja trimmataan, aloita pohjalta ja leikkaa ylöspäin, teroitteen aita sisäänpäin ylhäällä. Tämä muoto paljastaa enemmän aitaa ja seurauksena on tasaisempi kasvu.

HUOLTO

Poista akku pensasleikkurista ennen säätöjen, kunnossapidon tai kunnossapidon suorittamista.

Koneen sisällä ei ole käyttäjän huollettavia osia. Älä käytä vettä tai kemiallisia puhdistusaineita koneen puhdistukseen. Pyyhi puhtaaksi kuivalla liinalla. Säilytä kone kuivassa paikassa. Pidä moottorin tuuletusaukot puhtaana. Pidä kytkimet ja säätimet pölyttöminä.

PARISTOKÄYTTÖISET TYÖKALUT

Työvälineen ja akun käytössä ja säilytyksessä ympäröivän lämpötilan tulisi olla välillä 0°C-45°C. (32°F-113°F).

Latausjärjestelmää varten ympäröivän lämpötilan suositellaan olevan latauksen aikana välillä 0°C-40°C. (32°F-104°F)

YMPÄRISTÖN SUOJELU



Romutettuja sähkölaitteita ei saa heittää pois talousjätteen mukana. Toimita ne kierrätyspisteeseen. Lisätietoja kierrätyksestä saa paikallisilta viranomaisilta tai jälleenmyyjältä.

VAATIMUSTENMUKAISUUSVAKUUTUS

Me,
POSITEC Germany GmbH
Grüner Weg 10, 50825 Cologne, Germany

Vakuutamme täten, että tuote
Selostus **Akkukäyttöinen pensasleikkurin**
Tyyppi **WA0220 (0220- koneen määriykset,**
esimerkki Pensasleikkurin liite)
Toiminto **Pensasaitojen ja pensaiden leikkaus**

Täyttää seuraavien direktiivien määräykset:
2006/42/EC, 2014/30/EU, 2011/65/
EU&(EU)2015/863, 2000/14/EC ja sen lisäys
2005/88/EC

2000/14/EC ja sen lisäys 2005/88/EC:
- Yhdenmukaisuuden arviointi perusteilla: Liite V
- Mitattu äänenvoimakkuuden taso **92.32 dB(A)**
- Ilmoitettu taattu äänenvoimakkuuden taso **96dB(A)**

Yhdenmukaiset standardit
EN 60745-1, EN ISO 10517, EN ISO 3744, EN
55014-1, EN 55014-2

Henkilö valtuutettu kääntämään teknisen tiedoston,
Nimi **Marcel Filz**
Osoite **Positec Germany GmbH**
Grüner Weg 10, 50825 Cologne, Germany



2020/01/18
Allen Ding
Apulais Pääinsinööri, testaus ja sertifiointi
Positec Technology (China) Co., Ltd
18, Dongwang Road, Suzhou Industrial
Park, Jiangsu 215123, P. R. China

GENERELLE SIKKERHETS-ADVARSLER FOR ELEKTROVERKTØY



ADVARSEL! Les alle instruksjoner. Hvis du unnlater å følge instruksjonene under, kan det resultere i elektrisk støt, brann og/eller alvorlig skade.

Ta vare på alle advarsler og veiledninger for fremtidig referanse.

Uttrykket "elektrisk verktøy" i alle advarslene som er listet opp viser til verktøyet ditt som er koblet til strømforsyningen (med ledning) eller batteriverktøy (uten ledning).

1) ARBEIDSSOMRÅDE

- a) **Hold arbeidsområdet ryddig og opplyst.** Overfylte og mørke områder inviterer til ulykker.
- b) **Ikke bruk det elektriske verktøyet i eksplosiv atmosfære, slik som i nærheten av brennbare væsker, gasser eller støv.** Elektrisk verktøy lager gnister, noe som kan antenne støv eller damp.
- c) **Hold barn og de omkringstående unna når du bruker det elektriske verktøyet.** Distrahering kan forårsake at du mister kontrollen.

2) ELEKTRISK SIKKERHET

- a) **Støpselet til verktøyet må passe til uttaket. Forandre aldri støpselet på noen måte. Ikke bruk adapterplugger i forbindelse med jordet elektrisk verktøy.** Uendrede støpsel og passende uttak vil redusere risikoen for elektrisk støt.
- b) **Unngå kroppskontakt med jordet overflater slike som rør, radiatorer, komfyrer og kjøleskap.** Det er en økt risiko for elektrisk støt hvis kroppen din er jordet.
- c) **Ikke utsett det elektriske verktøyet for regn eller våte omstendigheter.** Tilførsel av vann i et elektrisk verktøy, øker risikoen for elektrisk støt.
- d) **Ikke påfør ledningen skade. Bruk aldri ledningen til å bære, trekke eller ta ut støpselet til det elektriske verktøyet. Hold ledningen unna varme, skarpe kanter eller bevegelige deler.** Skadede eller sammenfiltrede ledninger øker risikoen for elektrisk støt.
- e) **Når du bruker et elektrisk verktøy utendørs, bruk en skjøteledning som er beregnet for utendørsbruk.** Ved å bruke en skjøteledning som er beregnet for utendørs bruk, reduserer du risikoen for elektrisk støt.
- f) **Når man håndterer et elektrisk verktøy i fuktige omgivelser, bør man bruke en strømforsyning som er utstyrt med en spenningsavledende mekanisme (RCD).** Ved å bruke RCD unngår man elektriske støt.

3) PERSONLIG SIKKERHET

- a) **Vær årvåken, følg med på hva du gjør og bruk sunn fornuft når du behandler et elektrisk verktøy. Ikke bruk et elektrisk verktøy når du er trett eller påvirket av narkotika, alkohol eller medisiner.** Et øyeblikk av uoppmerksomhet når du bruker det elektriske verktøyet kan resultere i alvorlig personskade.
 - b) **Bruk sikkerhetsutstyr. Bruk alltid vernebriller.** Sikkerhetsutstyr som støvmaske, sklisliske vernesko, hjelm eller hørselsvern brukt i passende sammenhenger vil redusere personskader.
 - c) **Unngå utilsiktet oppstart. Se til at bryteren står i avslått stilling før du kobler til strømkilden og/eller batteripakken, eller før du tar opp eller bærer verktøyet.** Det å bære verktøyet med fingeren på bryteren eller sette i støpselet til et elektrisk verktøy som står på, inviterer til ulykker.
 - d) **Fjern alle justeringsnøkler eller skrunøkler før du slår på det elektriske verktøyet.** En skrunøkkel eller en annen nøkkel som er festet til det elektriske verktøyet kan resultere i personskade.
 - e) **Ikke strekk deg over. Ha godt fotfeste og balanse hele tiden.** Dette muliggjør bedre kontroll over det elektriske verktøyet i uventede situasjoner.
 - f) **Kle deg skikkelig. Ikke bruk løstsittende klær eller smykker.** Hold håret, klærne og hanskene vekk fra bevegelige deler. Løse klær, smykker eller langt hår kan bli fanget i bevegelige deler.
 - g) **Hvis utstyret er utstyrt for tilkobling med støvutblåsing og innsamlingsfasiliteter, sikre deg at disse er tilkoblet og forsvarlig brukt.** Ved bruk av dette utstyret kan du redusere støvrelaterte skader.
- ### 4) ELEKTRISK VERKTØY, BRUK OG VEDLIKEHOLD
- a) **Ikke bruk makt på det elektriske verktøyet. Bruk det riktige elektriske verktøy til din anvendelse.** Det riktige elektriske verktøyet vil gjøre jobben bedre og sikrere når det blir brukt til det, det er beregnet for.
 - b) **Ikke bruk det elektriske verktøyet hvis bryteren ikke slår på og av.** Ett hvert elektrisk verktøy som ikke kan bli kontrollert med bryteren, er farlig og må repareres.
 - c) **Ta ut støpslet fra strømkilden og/eller batteripakken fra det elektriske verktøyet før du gjør noen justeringer, endrer noe tilleggsutstyr eller lagrer elektriske apparater.** Slike forebyggende sikkerhetstiltak reduserer risikoen for å starte det elektriske verktøyet ved et uhell.
 - d) **Lagre elektrisk verktøy som ikke er i bruk, utenfor barns rekkevidde, og ikke tillat personer som er ukjent med disse instruksjonene å bruke det.** Elektrisk verktøy er farlig i hendene på utrenede brukere.
 - e) **Vedlikehold elektrisk verktøy. Sjekk for**

feiljusteringer eller binding av bevegelige deler, brekkasje av deler og eventuelle andre forhold som kan påvirke verktøyets operasjoner. Hvis skade, få verktøyet reparert før bruk. Mange ulykker er forårsaket av dårlig vedlikeholdt, elektrisk verktøy.

- f) **Hold skjæreverktøy skarpe og rene.** Godt vedlikeholdte skjæreverktøy med skarpe egger er mindre tilbøyelig for å knipe og er lettere å kontrollere.
- g) **Bruk det elektriske verktøyet, rekvisitter og verktøydeler etc., i henhold til disse instruksene og måten som er tilsiktet det spesielle verktøyet, i henhold til arbeidsforholdene og arbeidet som skal utføres.** Bruk av det elektriske verktøyet til operasjoner det ikke er beregnet for, kan resultere i farlige situasjoner.

5) BRUK OG PLEIE AV BATTERIVERKTØY

- a) **Gjenopplad kun med laderen som er spesifisert av fabrikanten.** En lader som passer for én type batteripakke kan gi brannfare når den brukes med en annen batteripakke.
- b) **Bruk batteriverktøy bare med den bestemte, tilhørende batteripakken.** Bruk av andre batteripakker kan gi risiko for ulykker og brann.
- c) **Når batteripakken ikke er i bruk, oppbevar den vekk fra metallobjekter, som binders, mynter, nøkler, spiker, skruer eller andre små metallobjekter som kan skape en forbindelse fra en terminal til en annen.** Kortslutning mellom batteriterminalene kan forårsake brennmerker eller brann.
- d) **Under ekstreme forhold kan væske utskilles fra batteriet. Unngå kontakt. Hvis kontakt skulle oppstå ved et uhell, skyll godt med vann. Hvis væsken kommer i kontakt med øynene, søk øyeblikkelig medisinsk hjelp.** Væske utskilt fra batteriet kan forårsake irritasjon og brennmerker.

6) SERVICE

- a) **Sørg for at det elektriske verktøyet får service av en kvalifisert reparatør som bare benytter originale reservedeler.** Dette vil sikre at sikkerheten til verktøyet blir ivarettatt.

VIKTIGE YTTERLIGERE SIKKERHETSANVISNINGER FOR DIN HEKKSAS

1. **Hold alle kroppsdeler borte fra skjærekniven. Ikke fjern avskåret materiale eller hold fast i ting som skal skjæres i mens skjærekniven er i bevegelse. Kontroller at bryteren er AV når du tar bort fastkilte materialer.** Ett øyeblikk av uoppmerksomhet mens hekksaksen er på kan gi

alvorlige personskader.

2. **Bær hekksaksen ved håndtaket når skjærekniven er stanset. Når du transporterer eller lagrer hekksaksen må du ha på bladbeskytteren.** Riktig håndtering av hekksaksen minsker muligheten for personskader pga. skjærekniven.
3. **Hold verktøyet med en isolerende gripeoverflate når du utfører en operasjon der skjæreverktøyet kan komme i kontakt med skulte ledninger eller sin egen ledning.** Kontakt med en "levende" ledninger vil utsette metalldele til verktøyet og operatøren for støt.

VIKTIG

LES NØYE FØR BRUK

RESERVERT FOR FREMTIDIG REFERANSE

SIKKERHETSUTØVELSE

1. **Opplæring**
Vær kjent med bruksanvisningen før du prøver å bruke enheten.
2. **Klar**
a) **DENNE HEDGE-TRIMMEREN KAN FORÅRSAKE ALVORLIGE SKADER.** Les instruksjonene nøye for å håndtere, forberede, vedlikeholde, starte og stoppe hekksaksen ordentlig. Vær kjent med riktig bruk av alle kontrollere og hekksaks.
- b) La aldri barn bruke en hekksaks.
- c) Pass på luftledninger.
- d) Unngå å arbeide i nærheten, særlig barn.
- e) Kledd ordentlig! Ikke bruk løse klær eller smykker, da det kan klype bevegelige deler. Robuste hansker, skliskure sko og vernebriller anbefales.
- f) Hvis skjæremekanismen støter på fremmedlegemer, eller hvis hekksaksen begynner å avgå noe unormal lyd eller vibrasjon, må du slå av strømmen og stoppe hekksaksen. Utfør følgende trinn:
Sjekk for skader;
Inspiser og stram alle løse deler;
Bytt ut eller reparer eventuelle ødelagte deler med deler av samme spesifikkasjon.
3. **Drifts**
a) Før du tar ut batteriet
Rengjør eller fjern blokkeringer;
Inspiser, utfør vedlikehold eller arbeid på en hekktrimmer;
Justere arbeidsstillingen til skjæreinnretningen;
Gjør hekketrimmelen uten tilsyn;
- b) Forsikre deg om at hekksakselen er riktig plassert i den spesifiserte arbeidsstillingen før du starter motoren.
- c) Når du bruker hekksaksen, er det viktig å sikre at driftsstillingen er trygg og sikker, spesielt når du bruker stiger eller stiger.
- d) Bruk aldri hekksakselen hvis skjæreutstyret er skadet eller utslitt.
- e) Når du bruker en hekksaks, må du forsikre deg om at alle håndtak og beskyttelse er installert.

Forsøk aldri å bruke en ufullstendig hekksakser eller en uautorisert modifisert hekksaks.

- f) Bruk alltid hekksakselen med to håndtak med begge hender.
- g) Vær alltid oppmerksom på det omkringliggende miljøet og vær våken for de potensielle farene som ikke kan realiseres på grunn av støyen fra hekksaksen.

4. Vedlikehold og lagring

- a) Når hekksakselen slutter å reparere, inspisere eller lagre, må du fjerne batteripakken fra maskinen og sikre at alle bevegelige deler stoppes. La hekksaksen avkjøle før du utfører kontroller, justeringer og andre operasjoner.
- b) Sørg for å la hekksaksen avkjøles før lagring.
- c) Transporter alltid transportverne for skjærestyret når du transporterer eller oppbevarer hekksaksen.

SIKKERHETSANVISNINGER FOR BATTERIPAKKE

- a) **Ikke demonter, åpne eller riv opp sekundære celler eller batteripakker.**
- b) **Ikke kortslett en celle eller en batteripakke. Ikke oppbevar celler eller batteripakke løst i en boks eller skuff hvor de kan kortslutte hverandre eller bli kortslettet av andre metallgjenstander.** Når batteripakken ikke er i bruk skal den holdes adskilt fra andre metallgjenstander som binders, mynter, nøkler, spiker, skruer eller andre små metallobjekter. Kortslutning av batteriet kan forårsake skader eller brann.
- c) **Ikke utsett celler eller batteripakke for varme eller ild. Unngå oppbevaring i direkte sollys.**
- d) **Ikke utsett celler eller batteripakke for mekanisk støt.**
- e) **Hvis du opplever cellelekkasje, ikke la væsken komme i kontakt med huden eller øynene. Dersom kontakt har oppstått, vask området med rikelige mengder vann og oppsøk medisinsk hjelp.**
- f) **Søk medisinsk hjelp umiddelbart hvis en celle eller batteripakke har blitt svelget.**
- g) **Hold batteripakken ren og tørr.**
- h) **Tørk batteripakkekontaktene med en ren, tørr klut hvis de blir skitne.**
- i) **Batteripakken må lades før bruk. Bruk denne instruksjonen og korrekt ladeprosedyre.**
- j) **Ikke ha batteripakken til ladning når den ikke er i bruk.**
- k) **Etter en lang lagringsperiode kan det være nødvendig å lade og utlade batteripakken flere ganger for å oppnå maksimal ytelse.**
- l) **Batteripakken gir best ytelse når den oppbevares i normal romtemperatur (20 °C ± 5 °C).**
- m) **Når du kaster en batteripakke, hold batterier fra forskjellige elektrokjemiske**

systemer adskilt fra hverandre.

- n) **Bruk kun batterilader spesifisert av WORX. Bruk ikke andre ladere enn de som er levert for bruk med utstyret.** En type lader som er egnet for en type batteripakke kan skape brannfare hvis den brukes med en annen type batterier.
- o) **Tikke bruk batteripakker som ikke er beregnet for bruk sammen med utstyret.**
- p) **Hold batteripakken utenfor barns rekkevidde.**
- q) **Ta vare på den originale bruksanvisningen for fremtidig bruk**
- r) **Ta ut batteriene fra utstyret når det ikke er i bruk**
- s) **Kvitt deg med produktet på forsvarlig måte.**
- t) **Ikke bland batterier av forskjellig produksjon, kapasitet, størrelse eller type i enheten.**
- u) **Ikke fjern batteripakken fra originalemballasjen med mindre du trenger å bruke den.**
- v) **Vær oppmerksom på de positive (+) og negative (-) skiltene på batteriet, og sørg for at de brukes riktig.**

SYMBOLER

	For å redusere risikoen for personskade, må brukeren lese instruksjonsveiledningen
	WarningAdvarsel
	Bruk hørselsvern
	Bruk vernebriller
	Bruk støvmaske
	Bruk en beskyttelseshette
	BRUK VERNEHANSKER
	VERNESKO
	Hold hendene unna
	Må ikke utsettes for regn
	Hold tilstrekkelig avstand fra strømledningen
	Hold deg unna tilskuere

	Avfall fra elektroniske produkter må ikke kastes sammen med husholdningsavfall. Resirkuler den på et sted med fasiliteter. Kontakt lokale myndigheter eller forhandler for råd om resirkulering.
 Li-Ion	Litium-ion-batteri. Dette produktet er merket med symbolet "samlet separat" med alle batteripakker og batteripakker. Du kan deretter resirkulere eller fjerne den for å redusere påvirkningen på miljøet. Batteripakken inneholder skadelige stoffer som kan være skadelige for miljøet og menneskers helse.
	Ikke brenn.
	Hvis det ikke håndteres riktig, kan batteriet komme inn i vannsyklusen, noe som kan forårsake skade på økosystemet. Ikke kast brukte batterier som usortert kommunalt avfall.
	Ta ut batteriene før justering, service eller vedlikehold utføres.

APPARATELEMENTER

1. KNIV

2. ROTASJONELL KNAPP

3. SLIPP GEARING

4. KNIVBESKYTTER

Ikke alt illustrert eller beskrevet tilbehør inngår i leveransen.

TEKNISKE DATA

Type **WA0220 (0220- betegner maskin, representerer Hekksaks vedlegget)**

	WA0220
Skjære diameter	24mm
Maks klippehøyde	3m
Bladlengde	43cm
Trimhode rotasjonsvinkel	-90 til 90 grader (10 stillinger)
Maskinens vekt:	2.1kg

STØYINFORMASJON

Belastning lydtrykk	$L_{pA}: 72.32 \text{ dB(A)}$ $K_{pA} = 3 \text{ dB(A)}$
Belastning lydeffekt	$L_{WA}: 92.32 \text{ dB(A)}$ $K_{WA} = 3 \text{ dB(A)}$

Bruk hørselsvern



VIBRASJONSINFORMASJON

Totale vibrasjonsverdier satt i henhold til EN 60745:

Vanlig belastningsvibrasjon: $ah = 2.524 \text{ m/s}^2$

Usikkerhet $K = 1.5 \text{ m/s}^2$

Den oppgitte verdien for samlet vibrasjon kan brukes til å sammenligne verktøy og til å foreta en foreløpig vurdering av eksponering.



ADVARSEL: Vibrasjonsutslippsverdien under faktisk bruk av verktøyet kan avvike fra oppgitt verdi, avhengig av måten verktøyet brukes på og følgende eksempler og andre variasjoner i hvordan

verktøyet brukes:

Hvordan verktøyet brukes og hvilke materialene som blir kuttet eller drilllet.

Verktøyet er i god stand og godt vedlikeholdt.

Bruk av riktig tilbehør for verktøyet, og sørg for at det er skarpt og i god stand.

Hvor stramt grepet på håndtakene er, og om det brukes antivibrasjonstilbehør.

Og at verktøyet blir brukt til det formålet det er tilsiktet i henhold til designet og disse instruksjonene.

Dette verktøyet kan forårsake hånd-arm vibrasjonssyndrom, hvis det ikke brukes riktig.



ADVARSEL: For å være nøyaktig, bør også et overslag over eksponeringsnivå under faktiske bruksforhold også tas med i betraktning i alle deler av driftssyklusen, slik som når verktøyet er skrudd av og når det går på tomgang, men ikke faktisk gjør jobben. Dette kan redusere eksponeringsnivået betraktelig over hele arbeidsperioden.

For å hjelpe til å minimere risikoen for vibrasjonseksponering.

Bruk ALLTID skarpe meisler, drillere og blad.

Vedlikehold verktøyet i henhold til disse instruksjonene og sørg for at det er godt smurt (der det er hensiktsmessig).

Hvis verktøyet skal brukes regelmessig, invester i antivibrasjonstilbehør.

Planlegg arbeidstidplanen din slik at du sprer bruk av høyvibrasjonsverktøy utover flere dager.

TILLEGGSTYR

	WA0220
Sekskantnøkkel	1

Vi anbefaler at du kjøper alt ekstrastyr fra butikken der du kjøpte dette verktøyet. Les på tilbehørspakningen for videre detaljer. Butikkpersonalet kan også gi hjelp og råd.

BRUKSVEILEDNING





MERK: Les nøye gjennom instruksjonsboka før du bruker verktøyet.

FORMÅLSMESSIG BRUK

Dette vedlegget er beregnet til klipping og stussing av hekker og busker i vanlige private hager.

MONTERING OG BRUK

HANDLING	FIGUR
-----------------	--------------

MONTERING	
Forbindelse Fjern det eksisterende tilbehøret og koble heksakselen. Skyv tilbehøret inn i akselen på hovedenheten og fest det på plass med låseringen	Se. A
Fest skulderremmen Det anbefales alltid å bruke en skulderrem når du bruker verktøyet. VIKTIG: Skub ikke bæltet over dine skuldre og bryst, og anbring det på en af dine skuldre. På denne måte kan du hurtig fjerne værktøjet fra din kropp i tilfælde af fare.	Se. B
Justeringshovedvinkel Du kan justere trimmingsvinkelen etter behov (10 stillinger totalt). Advarsel: Manglende fastsettelse af trimmerhovedet kan resultere i personskaade og / eller materielle skader.	Se. C
BRUK	
Fjern kappen på bladet	Se. D
Å starte heksaksen  Advarsel: Hvis noen deler mangler, er skadet eller ødelagt må du ikke bruke heksaksen før alle slike deler er skiftet ut eller reparert. Unnlattelse av å gjøre dette kan føre til alvorlig personskaade.	Se. E1
Å stanse heksaksen  Advarsel: Slutt å bruke trimmeren før du vrir på håndtaket	Se. E2
Å smøre skjæreknivene MERK: Det er viktig å bare bruke den anbefalte standard smøreoljen slik at bladet ikke blir skadet.	Se. F

HVORDAN BRUKE HEKSAKSEN

Før du beskærer et område må du først undersøke det og fjerne alle ting som kan kastes bort eller komme i knivene.

Hold alltid heksaksen med begge hender og med kniven bort fra deg før du starter den.

Når du beskærer nyvekst kan du bruke en bred, feiende bevegelse som lar knivtennene spise seg gjennom kvistene.

La kniven komme opp i full hastighet før du starter beskæringen. Når maskinen er på må du holde skjæreknivene borte fra mennesker og ting slik som murer, store stener, trær, kjøretøy osv.

Hvis kniven stanser opp må du slå av heksaksen

umiddelbart. Slip de to håndtag inden du forsøger at fjerne det fastklemt affald på skærebladet.

Ha på arbeidshansker når du beskærer vekster med torner o.l.

Ikke forsøk å skjære over grener som er for tykke for skjæreknivene.

TOPPBESKJÆRING

Bruk en bred, feiende bevegelse. Å la kniven bikke litt nedover i bevegelsesretningen gir de beste beskæringresultatene

SIDEBESKJÆRING

Når du beskærer siden på hekken bør du starte nedenfra og skjære oppover, slik at hekken blir smalere innover mot toppen. Denne formen vil eksponere mer av hekken slik at veksten blir jevnere.

VEDLIKEHOLD

Fjern batteriet fra hekkklipperen, før der foretages justeringer, vedlikeholdelse eller vedligeholdelse.

Det er ingen brukernyttige deler i det elektriske verktøyet. Bruk aldri vann eller kjemiske rensedmidler for å rense verktøyet. Tørk av med en tørr klut. Du må alltid lagre verktøyet på en tørr plass. Hold alltid motorens ventilasjonskanaler rene. Hold alle betjeningskontrollene fri for støv.

FOR BATTERIVERKTØY

Omgivelsestemperatur for bruk og oppbevaring av verktøy og batteri er 0°C-45°C. (32°F-113°F)
Anbefalt omgivelsestemperatur for ladesystemet under lading er 0°C-40°C (32°F-104°F).

MILJØVERNILTAK



Avfall etter elektriske produkter må ikke legges sammen med husholdningsavfall.

 Vennligst resirkuler avfallet der dette finnes.

Undersøk hos de lokale myndighetene eller en detaljist for resirkuleringsråd.

SAMSVARSERKLÆRING

Vi,
POSITEC Germany GmbH
Grüner Weg 10, 50825 Cologne, Germany

Erklærer at produktet

Beskrivelse **Batteridrevet hekksaks**

Type **WA0220 (0220- betegner maskin,
representerer Hekksaks vedlegget)**

Funksjoner *Trimme hekker og busker*

Samsvarer med følgende direktiver:

**2006/42/EC, 2014/30/EU, 2011/65/
EU&(EU)2015/863, 2000/14/EC revidert
ved 2005/88/EC**

2000/14/EC revidert ved 2005/88/EC:

- Tilpassningsbedømmelse Utført ifølge *Anneks V.*

- Målt Lydkraftniv **92.32 dB(A)**

- Erklært Garantert Lydkraftniv **96dB(A)**

Standardene samsvarer med,

**EN 60745-1, EN ISO 10517, EN ISO 3744, EN
55014-1, EN 55014-2**

Personen som er autorisert til å utarbeide den
tekniske filen,

Navn **Marcel Filz**

Adresse **Positec Germany GmbH
Grüner Weg 10, 50825 Cologne, Germany**



2020/01/18

Allen Ding

Visesjefsingeniør, Testing og Sertifisering

Positec Technology (China) Co., Ltd

18, Dongwang Road, Suzhou Industrial

Park, Jiangsu 215123, P. R. China

PRODUKTSÄKERHET GENERELLA SÄKERHETSVARNINGAR FÖR ELVERKTYG



VARNING! Läs alla instruktioner. Följs inte alla nedanstående instruktioner kan det leda till elektriska stötar, brand och/eller allvarliga skador. Spara alla varningar och instruktioner för framtida bruk.

Termene "strömförande verktyg" i alla varningsmeddelande nedan avser ditt (sladdverktyg) strömförande verktyg eller batteridrivna (sladdlösa) strömförande verktyg.

1) ARBETSOMRÅDET

- a) **Håll arbetsområdet rent och väl upplyst.** Skräpiga och mörka områden är skaderisker.
- b) **Använd inte strömförande verktyg i explosiva miljöer, som nära brandfarliga vätskor, gaser eller damm.** Strömförande verktyg skapar gnistor som kan antända damm eller ångor.
- c) **Håll barn och Iskåpare borta när du använder ett strömförande verktyg.** Distractioner kan göra att du förlorar kontrollen.

2) ELSÄKERHET

- a) **Stickkontaktarna till verktyget måste matcha eluttaget. Modifiera inte stickkontakten på något sätt. Använd inte adapterkontakter i samband med jordade strömförande verktyg.** Omodifierade stickkontakter och matchande eluttag minskar risken för elstötar.
- b) **Undvik kroppskontakt med jordade ytor som rör, element, spisar och kylskåp.** Det finns en större risk för elstötar om din kropp är jordad.
- c) **Exponera inte strömförande verktyg för regn eller fuktiga förhållanden.** Kommer det in vatten i ett strömförande verktyg ökar det risken för elstötar.
- d) **Missbruka inte sladden.** Använd aldrig sladden för att bära, dra eller dra ut stickkontakten för det strömförande verktyget. Håll sladden borta från hetta, olja, skarpa kanter eller rörliga delar. Skadade eller tilltrasslade sladdar ökar risken för elstötar.
- e) **När du använder ett strömförande verktyg utomhus använder du en förlängningssladd som lämpar sig för utomhus bruk.** Använder du en sladd för utomhus bruk reducerar du risken för elstötar.
- f) **Om det inte går att undvika att driva ett elverktyg i en fuktig lokal, använd då en restströmsskyddad (RCD) strömtillförselanordning.** Användning av en RCD minskar risken för elektriska stötar.

3) PERSONLIG SÄKERHET

- a) **Var uppmärksam, håll ögonen på vad du gör och använd sunt förnuft när du använder ett strömförande verktyg. Använd inte ett strömförande verktyg när du är trött eller påverkad av droger, alkohol eller läkemedel.** En kort stund av ouppmärksamhet med strömförande verktyg kan resultera i allvarliga personskador.
 - b) **Använd säker utrustning. Använd alltid skyddsglasögon.** Säkerhetsutrustning som munskydd, halkfria skor, skyddshjälm eller hörselskydd som används när det behövs kommer att reducera personskador.
 - c) **Förhindra ofrivillig start. Se till att kontakten är i off-läge innan du ansluter till strömkälla och/eller batterienhet, tar upp eller bär med dig verktyget.** Bär du strömförande verktyg med fingret på kontakten eller sätter i stickkontakten i elluttaget när kontakten är i PL-läge utgör det en skaderisk.
 - d) **Ta bort alla skiftnycklar eller skruvnycklar innan du sätter på det strömförande verktyget.** En skift- eller skruvnyckel som lämnas kvar på en roterande del på ett strömförande verktyg kan orsaka personskador.
 - e) **Sträck dig inte för långt. Bibehåll alltid fotfästet och balansen.** Detta gör att du kan kontrollera verktyget bättre i oväntade situationer.
 - f) **Klä dig rätt. Använd inte löst sittande kläder eller smycken. Håll ditt hår, dina kläder och handskar borta från rörliga delar.** Lösna kläder, smycket eller långt hår kan snärjas in i rörliga delar.
 - g) **Om det på enheterna finns anslutning för dammsug och dammuppsamlung ser du till att de är anslutna och används korrekt.** Använder du dessa anordningar reducerar det dammrelaterade faror.
- ## 4) ANVÄNDNING OCH UNDERHÅLL AV STRÖMFÖRANDE VERKTYG
- a) **Forcera inte det strömförande verktyget. Använd korrekt verktyg för arbetet.** Det korrekta verktyget kommer att göra jobbet bättre och säkrare med den hastighet den tillverkats för.
 - b) **Använd inte verktyget om kontakten inte sätter på eller stänger av det.** Alla strömförande verktyg som inte kan kontrolleras med kontakten är farliga och måste repareras.
 - c) **Koppla från stickkontakten från strömkällan och/eller batterienheten från elverktyget innan du utför några justeringar, ändrar I tillbehören eller magasinerar elverktygen.** Sådana förebyggande säkerhetsåtgärder reducerar risken för att du startar verktyget oavsiktligt.
 - d) **Förvara verktyget inte används utom räckhåll för barn och låt inte någon person använda verktyget som inte känner till verktyget eller dessa anvisningar.** Strömförande verktyg är farliga i händerna på utbildade användare.

- e) **Utför underhåll på verktygen. Kontrollera inriktningen eller fästet för rörliga delar, defekta delar och alla andra saker som kan påverka användningen av elverktyget.**

Om den skadats måste elverktyget repareras före användning. Många olyckor orsakas av felaktigt underhållna elverktyg.

- f) **Håll sig verktyget skarpa och rena.** Korrekt underhållna skärverktyg med skarpa egg kommer inte att köra fast lika ofta och är enklare att kontrollera.

- g) **Använd elverktyget, tillbehören och verktygsbitsen etc. i enlighet med dessa anvisningar och på det sätt som avsetts för varje typ av elverktyg. Ha också i åtanke arbetsförhållandena och arbetet som skall utföras.** Använder du elverktyg för åtgärder som skiljer sig det avsedda arbetet kan det resultera i riskfyllda situationer.

5) ANVÄNDNING OCH SKÖTSEL AV SLADDLÖSA VERKTYG

- a) **Ladda bara med den laddare som tillverkaren anger.** En laddare som passar en typ av batteripaket kan medföra en risk för brand när den används till ett annat batteripaket.

- b) **Använd elverktyg bara tillsammans med det särskilt konstruerade batteripaketet.** Användning av andra batteripaket kan medföra en risk för personskador och brand.

- c) **När batteripaketet inte används ska det hållas borta från metallföremål som gem, mynt, nycklar, skruvar och andra små metallföremål som kan skapa kontakt mellan batteripaketets poler och kortsluta det.** En kortslutning kan orsaka brännskador och brand.

- d) **Under olyckliga omständigheter kan vätska komma ur batteriet. Undvik kontakt. Om den kommer i kontakt med huden, skölj med vatten. Om den kommer i kontakt med ögonen, skölj rikligt med vatten och sök läkarhjälp.** Vätska som kommer ut ur batteriet kan orsaka irritation eller brännskador.

6) UNDERHÅLL

- a) **Låt ditt elverktyg underhållas av en kvalificerad reparatör som bara använder äkta reservdelar.** Det kommer att garantera att elverktygets säkerhet bibehålls.

KOMPLETTERANDE SÄKERHETSREGLER

1. **Håll alla kroppsdelar borta från klippbladet. Ta inte bort klippmaterial eller håll i material som ska klippas medan bladen är i rörelse. Se till att brytaren är avstängd när du tar bort material som fastnat. Ett ögonblick av uppmärksamhet när du arbetar med ett motordrivet verktyg kan resultera i**

allvarliga personskador.

2. **Bär häcktrimmern i handtaget och med bladet stoppat. Vid transport eller förvaring av häcktrimmern sätt alltid på skyddet för klippenhetsen.** Korrekt hantering av häcktrimmern minskar risken för eventuellt personskador från klippbladen.
3. **Håll verktyget med isolerade greppytor när du utför ett arbete där sigverktyget kan komma i kontakt med dolda sladdar eller sin egen sladd.** Kommer man i kontakt med en strömförande sladd kommer det att leda in ström i verktygets metalldelar och ge användaren en elchock.

VIKTIGT

LÄS IGENOM NOGA FÖRE ANVÄNDNING SPARA FÖR KOMMANDE REFERENS

SÄKRA DRIFSMETODER

1. Utbildning

Läs igenom bruksanvisningen innan du försöker använda utrustningen.

2. Förberedelse

- a) DENNA HÄCKTRIMMER KAN ORSAKA ALLVARLIGA SKADOR. Läs instruktionerna noggrant för korrekt hantering, förberedelse, underhåll, start och stopp av häcktrimmern. Bli bekant med alla kontroller och korrekt användning av häcktrimmern.
- b) Låt aldrig barn använda häcktrimmern.
- c) Se upp för överhängande kraftledningar.
- d) Undvik drift när människor finns i närheten, särskilt barn.
- e) Klä dig i lämpliga kläder! Bär inte lösa kläder eller smycken som kan fastna i rörliga delar. Användning av robusta handskar, skor som inte glider och skyddsglasögon rekommenderas.
- f) Om skärmekanismen träffar något främmande föremål eller häcktrimmern börjar ge ifrån sig något ovanligt ljud eller vibrationer, ska du stänga av strömkällan och låta häcktrimmern stoppas. Vidta följande steg:
-inspektera skador;
-kontrollera och dra åt eventuella lösa delar;
-skadade delar byts ut eller reparerats med delar med motsvarande specifikationer.

3. Drift

- a) Ta bort batteriet innan
-rengöring eller vid rensning av blockering;
-kontroll, transport och underhåll eller arbete med häcktrimmern;
-justering av skärarnordningens arbetsläge;
-lämna häcktrimmern utan tillsyn
- b) Se till att häcktrimmern är korrekt placerad i ett angivet arbetsläge innan du startar motorn.
- c) När du använder häcktrimmern ska du alltid se till att driftspositionen är säker, särskilt när du använder en

stege eller trappa.

- d) Använd inte häcktrimmern med en skadad eller alltför sliten skärarordning.
- e) Se alltid till att alla handtag och skydd är monterade när du använder häcktrimmern. Försök aldrig använda en ofullständig monterad häcktrimmer eller en häcktrimmer som är utrustad med en obehörig modifiering.
- f) Använd alltid två händer för att använda en häcktrimmer med två handtag.
- g) Var alltid medveten om din omgivning och var uppmärksam på eventuella faror som du kanske inte är medveten om på grund av buller från häcktrimmern.

4. Underhåll och förvaring

- a) När häcktrimmern stoppas för service, inspektion eller förvaring ska du ta bort batteriet från maskinen och se till att alla rörliga delar har stoppats. Låt häcktrimmern svalna innan du utför inspektioner, justeringar etc.
- b) Låt alltid häcktrimmern svalna innan den läggs undan för förvaring.
- c) När du transporterar eller förvarar häcktrimmern ska du alltid montera skärarordningens transportskydd.

SÄKERHETS FÖRESKRIFTER FÖR BATTERIET

- a) **Ta inte isär batteriet, öppna inte heller batteriet eller sära på battericeller.**
- b) **Kortslut inte batteriet. Förvara inte batteriet på ett slarvigt sätt i en låda där det kan kortslutas eller skadas av ledande material.** När batteriet inte används ska det förvaras på avstånd från metallobjekt, såsom pappersgem, pengar, nycklar, naglar, skruvar eller andra små metallobjekt som kan leda ström från en terminal till en annan. Om batteriterminalerna kortsluter varandra kan de förorsaka brandrisk.
- c) **Exponera inte batteriet för eld eller värme. Undvik förvaring i direkt solljus.**
- d) **Utsätt inte batteriet för mekanisk chock.**
- e) **Om batteriet läcker, låt inte vätskan komma i kontakt med hud eller ögon. Om så ändå skulle hända, skölj med mycket vatten och sök läkarhjälp.**
- f) **Sök omedelbar läkarhjälp om någon har svårt en battericell eller batteriet.**
- g) **Håll batteriet rent och torrt.**
- h) **Torka av batteriet om det blir smutsigt med en torr, ren trasa.**
- i) **Batteriet måste laddas före användning. Använd den här bruksanvisningen för att ladda batteriet korrekt.**
- j) **Låt inte batteriet stå på laddning när det inte används.**
- k) **Efter lång tids användning kan det bli nödvändigt att ladda och ladda ur batteriet många gånger för att nå maximal prestanda.**
- l) **Batterier fungerar bäst när de används vid**

- normal rumstemperatur (20 °C ± 5 °C).**
- m) **När du kassar batteriet, se till att hålla batterier med olika elektrokemiska system ifrån varandra.**
- n) **Ladda endast med laddare av varumärket WORX. Använd ingen annan laddare än den som specifikt ska användas med det här batteriet.** En laddare som passar för en viss typ av batteri kan förorsaka brandrisk vid användning tillsammans med ett annat batteri.
- o) **Använd inte ett batteri som inte är avsett för användning med det här verktyget.**
- p) **Håll batteriet borta från barn.**
- q) **Behåll den ursprungliga bruksanvisningen för framtida användning.**
- r) **Plocka ur batteriet från verktyget då det inte används.**
- s) **Kassera batteriet på rätt sätt.**
- t) **Blanda inte celler från olika tillverkning, kapacitet, storlek eller typ inom en enhet.**
- u) **Avlägsna inte batteriet från originalförpackningen tills det är nödvändigt för användningen.**
- v) **Observera plus (+) och minus (-) märkningen på batteriet och säkerställa korrekt användning.**

SYMBOLER

	För att minska risken för skador måste användaren läsa bruksanvisningen
	Varning
	Använd hörselskydd
	Använd skyddsglasögon
	Använd skyddsmask
	Använd huvudskydd
	skyddshandskar

	skyddade skor
	Håll händer borta från bladen
	Utsätt inte för regn
	Håll tillräckligt avstånd från elektriska kraftledningar
	Håll kringstående undan.
	Uttjänade elektriska produkter får inte kasseras som hushållsavfall. Återanvänd där det finns anläggningar för det. Kontakta dina lokala myndigheter eller återförsäljare för återvinningsråd.
 Li-Ion	Li-Ion-batteri Denna product har märkts med en symbol för sopsortering för alla batterisatser. De kommer då att återvinnas och plockas isär för att minska påverkan på miljön. Batterisatser kan vara skadliga för miljön och för människors hälsa då de innehåller farliga substanser.
	
	Får ej uppeldas
	Batterierna kan komma in i vattnets kretslopp om de inte kasseras korrekt och detta kan vara skadligt för EKO-systemet. Kasta inte batterier i de vanliga osorterade hushållssoporna.
	Ta ur batteriet innan du gör justeringar eller utför service eller underhåll.

LADDARENS KOMPONENTER

1. BLAD
2. ROTATIONSKNAPPEN
3. SLÄPP HÄVSTÄNGEFFEKTEN
4. BLADFODRAL

*Alla tillbehör beskrivna eller avbildade nedan medföljer inte standardprodukten.

TEKNISK INFORMATION

Typ **WA0220 (0220-maskinbeteckning, avser Häcktrimmer bilaga)**

	WA0220
Kapdiameter	24mm
Max kliphöjd	3m
Bladlängd	43cm
Rotationsvinkel för trimmerhuvud	-90 to 90 grader (10 lägen)
Maskinens vikt	2.1kg

79

BULLERINFORMATION

Uppmätt ljudtryck $L_{pA} = 72.32 \text{ dB(A)}$
 $K_{DA} = 3 \text{ dB(A)}$

Uppmätt ljudstyrka $L_{pA} = 92.32 \text{ dB(A)}$
 $K_{DA} = 3 \text{ dB(A)}$

Använd hörselskydd.



VIBRATIONSINFORMATION

Vibrationernas totalvärden (triax vektorsumma) är fastställda enligt EN 60745:

Vibrationsutsändningsvärde: $a_n = 2.524 \text{ m/s}^2$

Osäkerhet $K = 1.5 \text{ m/s}^2$

Det angivna totala vibrationsvärdet kan användas för att jämföra olika verktyg med varandra samt vid en preliminär exponeringsutvärdering.

 **WARNING:** Vibrationsemissionsvärdet vid användning av maskinverktyg kan skilja sig åt från det deklarerade värdet beroende på hur verktyget används

och beroende på följande exempel och andra variationer av hur verktyget används:
 Hur verktyget används och materialet som verktyget används med.
 Verktyget är i bra skick och bra underhållet.
 Användning av korrekt tillbehör till verktyget och säkerställandet att det är vasst och i bra skick.
 Beroende på hur tajt åtdraget handtaget är och om några antivibrationstillbehör används.
 Verktyget används som avsett enligt konstruktionen och de här instruktionerna.
Detta verktyg kan orsaka hand-arm-vibrationssyndrom om det används på felaktigt sätt.



WARNING: För att det ska bli korrekt bör en beräkning av exponeringsnivån under verkliga förhållanden vid användning också tas med för alla delar av hanteringscykeln såsom tiden när verktyget är avstängt och när det körs på tomgång utan att utföra något arbete. Detta kan betydligt minska exponeringsnivån över den totala arbetsperioden.
 Hjälp för att minimera risken för vibrationsexponering. Använd ALLTID skarpa mejslar, borrar och blad. Underhåll verktyget i enlighet med dessa instruktioner och håll det välsmort (där det är nödvändigt).
 Om verktyget ska användas regelbundet, investera i antivibrationstillbehör.
 Planera ditt arbetsschema för att sprida ut användning av kraftigt vibrerande verktyg över flera dagar.

TILLBEHÖR

WA0220	
Hexnyckel	1

Vi rekommenderar att du köper dina tillbehör från samma återförsäljare som du köpte produkten från. Läs på tillbehörens förpackning för mera information. Din återförsäljare kan också hjälpa dig och ge dig råd.

BRUKSANVISNING



OB: Innan du använder verktyget, läs noga igenom bruksanvisningen.

ÄNDAMÅLSENLIG ANVÄNDNING

Denna bilaga är avsedd för hemmabruk, för att klippa och tukta häckar och buskar.

MONTERING OCH DRIFT

ÅTGÄRD	FIGUR
MONTERING	

Förbindelse

Ta bort det befintliga tillbehöret och anslut häcktrimmern. Skjut tillbehöret i huvudens axel och fäst det på plats med låsringen

Se. A

Fästning av axelbandet

Det rekommenderas att alltid fästa axelbandet när du använder verktyget.
VIKTIGT: Fäst aldrig bandet diagonalt över axeln och bröstet, utan placera den på en av dina axlar. På detta sätt kan du ta bort verktyget från kroppen snabbt i händelse av fara.

Se. B

Justera huvudvinkeln

Du kan justera trimvinkeln efter behov (totalt 10 positioner).



WARNING: Underlåtenhet att säkra trimmerhuvudet kan leda till personskada och/eller materiella skador.

Se. C

DRIFT

Ta bort bladskyddet

Se. D

Toppklippning



WARNING: Om några delar saknas, är skadade eller trasiga, använd inte häcksaxen innan alla skadade delar har bytts ut eller reparerats. Underlåtenhet att göra detta kan leda till allvarliga personskador.

Se. E1

SIDOKLIPPNING



WARNING: Trimmern måste stängas av innan handtaget kan roteras.

Se. E2

SMÖRJNING AV KLIPPBLADEN

OB: Det är viktigt att endast använda den rekommenderade standardsmörjoljan för att undvika att klingan skadas.

Se. F

HUR HÄCKTRIMMERN ANVÄNDS

Innan du klipper ett område bör du först inspektera det och ta bort alla främmande föremål som kan kastas iväg eller trassla in sig i bladen. Håll alltid trimmern med båda händerna och med bladen riktade bort från dig innan du startar den.

Vid trimning av nytillväxt bör en bred svepande rörelse användas så att stammarna matas direkt in till bladen. Låt klippbladen nå full hastighet innan du klipper. Under arbetet, håll klippbladen borta från människor och föremål såsom väggar, stora stenar, träd, fordon etc. Om bladen fastnar, stoppa trimmern omedelbart. Släpp de två brytarspakarna innan du försöker att ta bort skräp som fastnat i klippbladen.

Använd handskar när du trimmar taggiga eller stickande växter.

Försök inte att klippa stammar som är för tjocka för

klippbladen.

TOPPKLIPPNING

Använd en bred svepande rörelse. En lätt nedåtriktad lutning av klippbladen i rörelsen riktning ger det bästa klippresultatet.

SIDOKLIPPNING

Vid trimning av sidorna på en häck börjar du nederst och klipper uppåt och spetsar till överkanten på häcken inåt. Denna form exponerar mer av häcken vilket resulterar i en mer likformig tillväxt.

UNDERHÅLL

Ta bort batteriet från häcktrimmern innan du utför justeringar, service eller underhåll.

Det finns inga delar som kan repareras av användaren i verktyget. Använd aldrig vatten eller kemiska medel för att rengöra verktyget. Torka rent med en torr trasa. Förvara alltid verktyget på en torr plats. Håll motorns ventileringöppningar rena. Håll alla arbetskontroller fria från damm.

FÖR BATTERIVERKTYG

Verktyget och batteriet bör användas och förvaras i 0°C-45°C (32°F-113°F). Den rekommenderade omgivningstemperaturen för laddningssystem vid laddning är 0°C-40°C (32°F-104°F).

MILJÖSKYDD



Uttjänade elektriska produkter får inte kasseras som hushållsavfall. Återanvänd där det finns anläggningar för det. Kontakta dina lokala myndigheter eller återförsäljare för återvinningsrikt.

EKLARATION OM ÖVERENSSTÄMMELSE

Vi,
POSITEC Germany GmbH
Grüner Weg 10, 50825 Cologne, Germany

Deklarerar att denna produkt,
Beskrivning Batteridriven häcktrimmer
Typ **WA0220 (0220-maskinbeteckning, avser Häcktrimmer bilaga)**
Funktion **Trimma häckar och buskar**

Uppfyller följande direktiv,
2006/42/EC, 2014/30/EU, 2011/65/EU & (EU)2015/863, 2000/14/EC ändrad av 2005/88/EC

2000/14/EC ändrad av 2005/88/EC:
- Konformitetsutvärderingsprocedur enligt **Bilaga V**
- Uppmätt bullemnivå **92.32dB(A)**
- Deklarerad garanterad bullemnivå **96dB(A)**

Standarder överensstämmer med
EN 60745-1, EN ISO 10517, EN ISO 3744, EN 55014-1, EN 55014-2

Personen som godkänts att sammanställa den tekniska filen

Namn **arcel Filz**
Adress **Positec Germany GmbH**
Grüner Weg 10, 50825 Cologne, Germany

81



2020/01/18
Allen Ding
Vice chefsingenjör, tester och certifiering
Positec Technology (China) Co., Ltd
18, Dongwang Road, Suzhou Industrial
Park, Jiangsu 215123, P. R. China

BEZPIECZEŃSTWO PRODUKTU

OGÓLNE OSTRZEŻENIA DOTYCZĄCE BEZPIECZEŃSTWA PODCZAS PRACY Z ELEKTRONARZĘDZIAMI



UWAGA Należy przeczytać wszystkie przepisy. Błędy w przestrzeganiu

następujących przepisów mogą spowodować porażenie prądem, pożar i/lub ciężkie obrażenia ciała.

Należy dobrze przechowywać te przepisy.

Użyte w dalszej części pojęcie „elektronarzędzie” odnosi się do elektronarzędzi napędzanych prądem (z kablem zasilającym) i do elektronarzędzi napędzanych akumulatorami (bez kabla zasilającego).

1) Miejsce pracy

a) **Miejsce pracy należy utrzymywać w czystości i dobrze oświetlone.** Nieporządek i nie oświetlane zakreślenia pracy mogą doprowadzić do wypadków.

b) **Nie należy pracować tym narzędziem w otoczeniu zagrożonym wybuchem, w którym znajdują się np. łatwopalne ciecze, gazy lub pyły.** Elektronarzędzia wywołują iskry, które mogą podpalić ten pył lub parę.

c) **Elektronarzędzie trzymać podczas pracy z daleka od dzieci i innych osób.** Przy odwróceniu uwagi można stracić kontrolę nad narzędziem.

2) Bezpieczeństwo elektryczne

a) **Wtyczka urządzenia musi pasować do gniazda. Nie wolno zmieniać wtyczki w jakikolwiek sposób. Nie należy używać wtyczek adapterowych razem z uziemionymi narzędziami.** Niezmiennione wtyczki i pasujące gniazda zmniejszają ryzyko porażenia prądem.

b) **Należy unikać kontaktu z uziemionymi powierzchniami jak rury, grzejniki, piece i lodówki.** Istnieje zwiększone ryzyko porażenia prądem, gdy Państwa ciało jest uziemione.

c) **Urządzenie należy trzymać zabezpieczone przed deszczem i wilgocią.** Wniknięcie wody do elektronarzędzia podwyższa ryzyko porażenia prądem.

d) **Nigdy nie należy używać kabla do innych czynności. Nigdy nie używać kabla do noszenia urządzenia za kabel, zawieszania lub do wyciągania wtyczki z gniazda. Kabel należy trzymać z daleka od wysokich temperatur, oleju; ostrych krawędzi lub ruchomych części urządzenia.** Uszkodzone lub poplątane kable

zwiększają ryzyko porażenia prądem.

e) **W przypadku, że elektronarzędziem pracuje się na świeżym powietrzu należy używać kabla przedłużającego, który dopuszczony jest do używania na zewnątrz.** Użycie dopuszczonego do używania na zewnątrz kabla przedłużającego zmniejsza ryzyko porażenia prądem.

f) **Jeśli nie można uniknąć posługiwania się elektronarzędziem w miejscu o dużej wilgotności należy użyć zabezpieczonego zasilacza domowego (RCD).** Stosowanie RCD zmniejsza ryzyko porażenia prądem elektrycznym.

3) Bezpieczeństwo osób

a) **Należy być uważnym, zważać na to co się robi i pracę elektronarzędziem rozpoczynać z rozsądkiem. Nie należy używać urządzenia gdy jest się zmęczonym lub pod wpływem narkotyków, alkoholu lub lekarstw.** Moment nieuwagi przy użyciu urządzenia może doprowadzić do poważnych obrażeń ciała.

b) **Należy nosić osobiste wyposażenie ochronne i zawsze okulary ochronne.** Noszenie osobistego wyposażenia ochronnego jak maska przeciwpyłowa, nie ślizgające się buty robocze, hełm ochronny lub ochrona słuchu, w zależności od rodzaju i użycia elektronarzędzia zmniejsza ryzyko obrażeń ciała.

c) **Należy zapobiec przypadkowemu uruchomieniu. Przed podłączeniem do sieci zasilającej i/lub zestawu baterii, podniesieniem urządzenia i przenoszeniem urządzenia należy sprawdzić, czy przełącznik znajduje się w pozycji wyłączenia.** W przypadku, że przy noszeniu urządzenia trzyma się palec na włączniku/wyłączniku lub włączone urządzenie podłączone zostanie do prądu, to może to doprowadzić do wypadków.

d) **Zanim urządzenie zostanie włączone należy usunąć narzędzia nastawcze lub klucze.**

Narzędzie lub klucz, które znajdują się w ruchomych częściach urządzenia mogą doprowadzić do obrażeń ciała.

e) **Nie należy przeceniać swoich możliwości. Należy dbać o bezpieczną pozycję pracy i zawsze utrzymywać równowagę.** Przez to możliwa jest lepsza kontrola urządzenia w nieprzewidzianych sytuacjach.

f) **Należy nosić odpowiednie ubranie. Nie należy nosić luźnego ubrania lub biżuterii. Włosy, ubranie i rękawice należy trzymać z daleka od ruchomych części.** Luźne ubranie, biżuteria lub długie włosy mogą zostać ujęte przez poruszające się części.

g) **W przypadku, że możliwe jest zamontowanie urządzeń odsysających lub podchwytyjących należy upewnić się, czy są one właściwie podłączone i prawidłowo użyte.** Użycie tych urządzeń zmniejsza zagrożenie spowodowane pyłami.

- 4) **Staranne obcowanie oraz użycie elektronarzędzi**
- a) **Nie należy przeciążać urządzenia. Do pracy używać należy elektronarzędzia, które jest do tego przewidziane.** *Odpowiednim narzędziem pracuje się lepiej i bezpieczniej w podanym zakresie sprawności.*
- b) **Nie należy używać elektronarzędzia, którego włącznik/wyłącznik jest uszkodzony.** *Elektronarzędzie, którego nie można włączyć lub wyłączyć jest niebezpieczne i musi zostać naprawione.*
- c) **Należy odłączyć wtykę od źródła zasilania i/lub zestawu baterii, przed wykonaniem jakichkolwiek regulacji, zmiany akcesoriów lub podczas przechowywania elektronarzędzi.** *Ten środek ostrożności zapobiega niezamierzonemu włączeniu się urządzenia.*
- d) **Nie używane elektronarzędzia należy przechowywać poza zasięgiem dzieci.** *Nie należy dać narzędzia do użytku osobom, które jego nie znają lub nie przeczytały tych przepisów. Używane przez niedoświadczonych osoby elektronarzędzia są niebezpieczne.*
- e) **Urządzenie należy pieczołowicie pielęgnować. Należy kontrolować, czy ruchome części urządzenia funkcjonują bez zarzutu i nie są zablokowane, czy części nie są pęknięte lub uszkodzone, co mogłoby mieć wpływ na prawidłowe funkcjonowanie urządzenia.** *Uszkodzone części należy przed użyciem urządzenia oddać do naprawy. Wiele wypadków spowodowanych jest przez niewłaściwą konserwację elektronarzędzi.*
- f) **Narzędzia tnące należy utrzymywać ostre i czyste.** *Starannie pielęgnowane narzędzia tnące z ostrymi krawędziami tnącymi zablokują się rzadziej i łatwiej się je prowadzi.*
- g) **Elektronarzędzia, osprzęt, narzędzia itd. należy używać odpowiednio do tych przepisów i tak, jak jest to przewidziane dla tego specjalnego typu urządzenia. Uwzględnić należy przy tym warunki pracy i czynność do wykonania.** *Użycie elektronarzędzi do innych niż przewidziane prace może doprowadzić do niebezpiecznych sytuacji.*
- 5) **Staranne użytkowanie elektronarzędzi napędzanych akumulatorami**
- a) **Akumulatory należy ładować tylko w ładowarkach, które poleci producent.** *Dla ładowarki, która nadaje się do ładowania określonych akumulatorów istnieje niebezpieczeństwo pożaru, gdy użyte zostaną inne akumulatory.*
- b) **Do elektronarzędzi należy używać jedynie przewidzianych do tego akumulatorów.** *Użycie innych akumulatorów może doprowadzić do obrażeń ciała i niebezpieczeństwa pożaru.*
- c) **Nie używany akumulator należy trzymać z daleka od spinaczy, monet, kluczy,**

gwoździ, śrub lub innych małych przedmiotów metalowych, które mogłyby spowodować zmostkowanie kontaktów. *Zwarcie pomiędzy kontaktami akumulatora może spowodować oparzenia lub pożar.*

- d) **Przy niewłaściwym użyciu możliwe jest wydostanie się cieczy z akumulatora. Należy unikać kontaktu z nią. Przy przypadkowym kontakcie spłukać wodą. W przypadku, że ciecz dostała się do oczu należy dodatkowo skonsultować się z lekarzem.** *Ciecz akumulatorowa może doprowadzić do podrażnienia skóry lub oparzeń,*
- 6) **Serwis**
- a) **Naprawę urządzenia należy zlecić jedynie kwalifikowanemu fachowcowi i przy użyciu oryginalnych części zamiennych.** *To gwarantuje, że bezpieczeństwo urządzenia zostanie zachowane.*

OSTRZEŻENIE BEZPIECZEŃSTWA

- Nie zbliżać żadnej części ciała do ostrzy.** *Gdy ostrza są ruchu nie należy usuwać obciążonych kawałków krzaków ani też ich przytrzymywać. Upewnić się, że urządzenie jest wyłączone, przed przystąpieniem do odblokowywania.* *Chwila nieuwagi podczas używania nożyc do żywopłotu może spowodować poważne obrażenia.*
- Przenieść nożyce trzymając za uchwyt, i z zatrzymanymi ostrzami.** *Zawsze zakładać pokrowiec do transportu lub przechowywania. Właściwe obchodzenie się z nożycami do żywopłotu zredukuję ryzyko pokaleczeniem się ostrzami.*
- Jeśli narzędzie tnące może mieć kontakt z ukrytym okablowaniem, podczas działania narzędzie należy trzymać za izolowane powierzchnie.** *Kontakt z 'aktywnym' okablowaniem może także spowodować obnażenie metalowych elementów i porażenie operatora prądem elektrycznym.*

**WAŻNE
PRZED UŻYCIEM NALEŻY UWAŻNIE
PRZECZYTAĆ
NALEŻY ZACHOWAĆ DO WYKORZYSTANIA W
PRZYSZŁOŚCI**

ZALECENIA DOTYCZĄCE BEZPIECZNEJ OBSŁUGI

1. **SZKOLENIE**
Przed przystąpieniem do korzystania z urządzenia

należy zapoznać się z jego instrukcją obsługi.

2. PRZYGOTOWANIE

- a) **NOŻYCE DO ŻYWOPLÓTU MOGĄ SPOWODOWAĆ POWAŻNE OBRAŻENIA.**
Należy uważnie zapoznać się z instrukcją obsługi, przygotowania, konserwacji, uruchamiania i wyłączania nożyc do żywoplotu. Zapoznać się ze wszystkimi elementami sterującymi i zasadami prawidłowego użytkowania nożyc.
- b) Nie należy nigdy pozwalać dzieciom korzystać z nożyc do żywoplotu.
- c) Uważać na napowietrzne linie energetyczne.
- d) Unikać obsługi urządzenia w obecności innych osób, szczególnie dzieci.
- e) Stosować odpowiednią odzież! Nie używać luźnego ubrania lub biżuterii, ponieważ mogą one utknąć w ruchomych częściach sterującego. Stosować wytrzymałe rękawice, obuwie antypoślizgowe i okulary ochronne.
- f) Jeżeli mechanizm tnący zetknie się z jakimkolwiek przedmiotem obcym lub zacznie wydawać nietypowy dźwięk lub wibracje, należy wyłączyć źródło zasilania i odczekać na zatrzymanie nożyc do żywoplotu. Wykonać następujące kroki:
-sprawdzić urządzenie pod kątem uszkodzeń;
-sprawdzić pod kątem luźnych elementów i dokręcić je;
-wymienić lub naprawić wszelkie uszkodzone części przy użyciu elementów o odpowiedniej specyfikacji.

lub przechowywania, należy wyjąć akumulator z urządzenia i upewnić się, że wszystkie ruchome części zostały zatrzymane. Przed przystąpieniem do kontroli, regulacji, itp. odczekać na schłodzenie nożyc.

- b) Przed składowaniem nożyc do żywoplotu należy zawsze odczekać na ich schłodzenie.
- c) Podczas transportu lub składowania nożyc należy zawsze zamontować osłonę transportową elementu tnącego.

INSTRUKCJA BEZPIECZEŃSTWA DOTYCZĄCA MODUŁU AKUMULATORA

- a) **Nie demontuj, nie otwieraj lub nie niszcz ogniw pomocniczych lub modułu akumulatora.**
- b) **Nie zwieraj ogniwa lub modułu akumulatora. Nie przechowuj ogniw lub modułu akumulatora w sposób bezładny w pudle lub szufladzie, gdzie mogą się wzajemnie zewrzeć lub ulec zwarciu przez inne metalowe przedmioty.** Nie używany akumulator należy trzymać z daleka od spinaczy, monet, kluczy, gwoździ, śrub lub innych małych przedmiotów metalowych, które mogłyby spowodować zmostkowanie kontaktów. Zwarcie pomiędzy kontaktami akumulatora może spowodować oparzenia lub pożar.
- c) **Nie narażaj ogień lub modułu akumulatora na działanie ciepła lub ognia. Unikaj składowania w miejscach pod bezpośrednim działaniem światła słonecznego.**
- d) **Nie narażaj ogień lub modułu akumulatora na uderzenia mechaniczne.**
- e) **W razie wycieku z ogniwa, nie dopuść, aby płyn zetknął się ze skórą lub dostał się do oczu. Jeśli już nastąpił kontakt z płynem, przemyj skłoną powierzchnię dużą ilością wody i zwróć się o pomoc medyczną.**
- f) **Nie używaj ogniwa lub modułu akumulatora nie przeznaczonego do pracy z danym urządzeniem.**
- g) **Utrzymuj ogniwa i moduł akumulatora w czystości i w stanie suchym.**
- h) **Jeśli zaciski ogniwa lub modułu akumulatora zostały zanieczyszczone, oczyść je czystą i suchą szmatką.**
- i) **Ogniwa pomocnicze i moduł akumulatora należy przed użyciem naładować. Zawsze używaj właściwej ładowarki i przestrzegaj instrukcji ładowania zawartej w instrukcji obsługi dostarczonej przez producenta urządzenia.**
- j) **Nie pozostawiaj modułu akumulatora na długie ładowanie, jeśli go nie używasz.**
- k) **Po dłuższym okresie składowania może**

3. DZIAŁANIE



- a) Wyjąć akumulator przed
-czyszczeniem lub usuwaniem zablokowanych przedmiotów;
-przystąpieniem do inspekcji, konserwacji lub pracy z nożycami;
-regulacją pozycji roboczej urządzenia tnącego;
-pozostawieniem nożyc bez opieki;
- b) Przed uruchomieniem silnika należy upewnić się, że nożyce do żywoplotu znajdują się we właściwej pozycji roboczej.
- c) Podczas obsługi nożyc do żywoplotu należy zawsze zwracać uwagę na to, aby pozycja robocza była bezpieczna i pewna, zwłaszcza podczas używania stopni lub drabiny.
- d) Nie używać nożyc z uszkodzonym lub nadmiernie zużytym elementem tnącym.
- e) Podczas używania nożyc upewnić się, że wszystkie uchwyty i osłony zostały zamontowane. Nie należy nigdy próbować używać niekompletnych nożyc do żywoplotu lub nożyc wyposażonych w niezatwierdzone modyfikacje.
- f) Nożyce do żywoplotu wyposażone w dwa uchwyty należy obsługiwać zawsze obiema rękami.
- g) Zawsze zwracać uwagę na otoczenie i zachować czujność pod kątem ewentualnych zagrożeń, których użytkownik może nie być świadomym z powodu hałasu wytwarzanego przez nożyce do żywoplotu.

4. KONSERWACJA I PRZECHOWYWANIE

- a) Gdy nożyce do żywoplotu zostaną zatrzymane w celu wykonania czynności serwisowych, kontroli

być niezbędne kilkukrotne naładowanie i rozładowanie ogniwo lub modułu akumulatora, aby uzyskać optymalną wydajność.

- l) Ogniwa pomocnicze oraz moduł akumulatora osiągną największą wydajność podczas pracy w normalnej temperaturze pokojowej (20°C ± 5°C).
- m) Podczas utylizacji akumulatorów należy oddzielić od siebie akumulatory o różnych systemach elektromechanicznych.
- n) Akumulatory należy ładować tylko w ładowarkach, które poleci producent. Dla ładowarki, która nadaje się do ładowania określonych akumulatorów istnieje niebezpieczeństwo pożaru, gdy użyte zostaną inne akumulatory.
- o) Nie używaj ogniwa lub modułu akumulatora nie przeznaczonego do pracy z danym urządzeniem.
- p) Trzymaj ogniwa i moduł akumulatora poza zasięgiem dzieci.
- q) Zachowaj oryginalne instrukcje produktu do wglądu.
- r) Kiedy to możliwe, wyjmuj moduł akumulatora, jeśli urządzenia się nie używa.
- s) Zużyte ogniwa i akumulatory utylizuj zgodnie z zasadami gospodarki odpadami.
- t) Nie używaj w urządzeniu ogniwo różnych producentów, pojemności i wymiarów.
- u) Nie wyjmuj baterii z oryginalnego opakowania do momentu zastosowania w urządzeniu.
- v) Kieruj się poprawną biegunowością wyznaczoną za pomocą symboli plus (+) i minus (-) na baterii / akumulatorze.

	Używać maski przeciwpyłowej
	Stosować osłonę głowy
	rękawice ochronne
	obuwie ochronne
	Trzymać dłonie z dala od ostrza
	Nie wystawiać na działanie deszczu.
	Zachować odpowiednią odległość od linii napięcia
	Należy zachować bezpieczną odległość o przechodniów.
	Aby zmniejszyć niebezpieczeństwo odniesienia obrażeń, użytkownik powinien przeczytać podręcznik z instrukcjami
	Ostrzeżenie
	Używać ochrony słuchu
	Używać ochrony wzroku
	Opady wyrobów elektrycznych nie powinny być wyrzucane razem z odpadami gospodarstwa domowego. Należy korzystać z recyklingu, jeśli istnieje odpowiednia infrastruktura. Porady dotyczące recyklingu można uzyskać u władz lokalnych lub sprzedawcy detalicznego.
 Li-Ion	Bateria litowo-jonowa. Ten produkt oznaczono symbolem „segregacji odpadów” dla zużytych baterii i akumulatorów. Umożliwia to jego recykling i demontaż, które zmniejszają negatywny wpływ na środowisko. Pakiety akumulatorów są niebezpieczne dla środowiska i dla ludzkiego życia, gdyż zawierają niebezpieczne substancje.



Nie wrzucać do ognia



Nieprawidłowo używane baterie mogą dostać się do obiegu wodnego, co jest groźne dla ekosystemu. Nie wyrzucaj baterii wraz z niesortowanymi odpadami miejskimi.



Przed przystąpieniem do jakiegokolwiek regulacji, serwisowania lub konserwacji należy odłączyć akumulator od przycinarki żywopłotów.

DANE DOTYCZĄCE HAŁASU I WIBRACJI

Ważone ciśnienie akustyczne $L_{pA} = 72.32 \text{ dB(A)}$
 $K_{pA} = 3 \text{ dB(A)}$

Ważona moc akustyczna $L_{pA} = 92.32 \text{ dB(A)}$
 $K_{pA} = 3 \text{ dB(A)}$

Używać ochrony słuchu.



INFORMACJE DOTYCZĄCE DRGAŃ

Łączna wartość drgań (suma wektora triax) określona według normy EN 60745:

Wartość przenoszenia wibracji: $a_h = 2.524 \text{ m/s}^2$

Niepiewność $K = 1.5 \text{ m/s}^2$

Zadeklarowana całkowita wartość wibracji może być wykorzystana do porównania jednego narzędzia z innym oraz może być użyta we wstępnej ocenie narażenia.



Ostrzeżenie: Wartość emisji wibracji w czasie rzeczywistego używania elektronarzędzia może się różnić od zadeklarowanej, w zależności od sposobu używania narzędzia w następujących przykładach i innych sposobach używania narzędzia:

Jak używane jest narzędzie oraz, czy materiał jest cięty czy wiercony.

Czy narzędzie jest w dobrym stanie i czy jest prawidłowo konserwowane.

Czy używane są prawidłowe akcesoria narzędzia i czy narzędzie jest właściwie naostrzone oraz w dobrym stanie. Czy dokręcone są szczęki na uchwyty i czy używane są jakiegokolwiek akcesoria antywibracyjne.

Oraz, czy narzędzie jest używane zgodnie z przeznaczeniem i według instrukcji.

Nieprawidłowe prowadzenie tego narzędzia może spowodować syndrom wibracji rąk



OSTRZEŻENIE: W szczególności, oszacowanie poziomu ekspozycji w rzeczywistych warunkach używania powinno brać także pod uwagę wszystkie elementy cyklu działania, takie jak czasy wyłączenia narzędzia i czas bezczynności, ale nie rzeczywiście wykonywaną pracę. Może to znacznie zmniejszyć poziom ekspozycji w całym okresie pracy.

Pomoc w minimalizacji narażenia na wibracje. Należy ZAWSZE używać ostrych dłut, wiertel i ostrzy. Narzędzie należy konserwować z godnie z instrukcjami i prawidłowo smarować (w odpowiednich miejscach). Jeśli narzędzie jest używane regularnie należy zakupić akcesoria antywibracyjne.

Należy zaplanować harmonogram pracy w celu rozłożenia używania narzędzi wytwarzających wysoki

LISTA KOMPONENTÓW

1. OSTRZE

2. PRZYCIŚK OBROTOWY

3. ZWOLNIJ DŹWIGNIĘ

4. OSŁONA OSTRZA

*Nie wszystkie pokazane na ilustracji akcesoria są dostarczane standardowo.

DANE TECHNICZNE

Typ **WA0220 (0220-oznaczenie urządzenia, model Załącznik do nożyce do żywopłotu)**

	WA0220
Średnica cięcia	24mm
Maksymalna wysokość koszenia	3m
Długość ostrza	43cm
Kąt obrotu głowicy nożyc	od -90 do 90 stopni (10 pozycji)
Waga urządzenia	2.1kg

poziom drgań na kilka dni.

AKCESORIA

WA0220	
Klucz sześciokątny	1

Zaleca się zakup wszystkich akcesoriów w sklepie, gdzie zakupiono narzędzie. Więcej szczegółów można znaleźć w dodatkowym opakowaniu. Personel sklepu może również udzielić pomocy i porad.

INSTRUKCJE OBSŁUGI



UWAGA: Przed użyciem narzędzia przeczytać uważnie instrukcję obsługi.

Użytkowanie zgodnie z przeznaczeniem

Ten załącznik jest do cięcia i przycinania żywopłotów i krzewów w ogrodach przydomowych i działkowych.

MONTAŻ I OBSŁUGA

DZIAŁANIE	RY-SUNEK
MONTAŻ	
Łączenie Usunąć istniejący załącznik i podłączyć nożyce do żywopłotu. Wsunąć akcesorium do wału jednostki głównej i zabezpieczyć na miejscu za pomocą pierścienia blokującego.	Patrz Rys. A
Mocowanie pasa naramiennego Zaleca się, aby podczas użytkowania narzędzia zawsze korzystać z pasa naramiennego. WAŻNE: Nigdy nie mocować pasa po przekątnej przez ramię i klatkę piersiową, lecz raczej umieścić go na ramieniu z jednej strony. Umożliwia to szybkie zdjęcie urządzenia w razie niebezpieczeństwa.	Patrz Rys. B
Regulacja kąta głowicy W razie potrzeby można dostosować kąt przycinania (łącznie 10 pozycji).  OSTRZEŻENIE: Nieprawidłowe zamocowanie głowicy nożyc może spowodować obrażenia ciała i/lub uszkodzenie mienia.	Patrz Rys. C
KORZYSTANIE Z URZĄDZENIA	
Usunąć osłonę ostrza	Patrz Rys. D

Przycinanie górnych gałęzi



OSTRZEŻENIE: Zabrania się używania urządzenia jeżeli brakuje części urządzenia, urządzenie jest uszkodzone lub zepsute. Nie używać nożyc do cięcia roślin, jeżeli wszystkie uszkodzone części nie zostały wymienione lub naprawione. Niespełnienie tego warunku może spowodować poważne uszkodzenia ciała.

Patrz Rys. E1

przycinanie boków



OSTRZEŻENIE: Przed obróceniem rękojeści należy wyłączyć przycinarkę.

Patrz Rys. E2

SMAROWANIE OSTRZA

UWAGA: Aby uniknąć uszkodzenia ostrza, należy używać wyłącznie zalecanego smaru.

Patrz Rys. F

UŻYTKOWANIE NOŻYC

Przed przystąpieniem do przycinania należy sprawdzić obszar i usunąć wszelkie obce przedmioty, które mogłyby zostać zaplątane w ostrza. Przed włączeniem nożyc należy zawsze ująć oburącz, z ostrzem skierowanym od siebie. Podczas cięcia młodych roślin należy przykładać nożyce szerokim, zamaszystym ruchem, aby gałęzie natrafiały bezpośrednio na ostrze.

Przed rozpoczęciem cięcia należy poczekać, aż ostrza rozpędzą się do maksymalnej prędkości roboczej. Podczas pracy należy zawsze oddalać się od osób postronnych i twardych przedmiotów, takich jak ściany, duże kamienie, drzewa, pojazdy, itp.

Jeżeli ostrze zakleszczy się, należy natychmiast zatrzymać nożyce. Następnie należy odłączyć ją od sieci zasilającej i oczyścić ostrze z zakleszczonych pozostałości materiału ciętego.

Podczas cięcia kolczastych lub ciemnych roślin należy nosić rękawice ochronne.

Nie wolno próbować ciąć zbyt grubych gałęzi.

PRZycinanie górných gałęzi

Nożyce należy prowadzić szerokim, zamaszystym ruchem. Lekkie pochylenie ostrza w dół zgodnie z kierunkiem cięcia daje najlepsze wyniki.

PRZycinanie boków

Podczas przycinania boków żywopłotu należy zacząć cięcie od dołu i posuwać się w górę, zwięzając żywopłot ku górze. Taki kształt odłoni więcej gałęzi i zapewni bardziej równomierny wzrost żywopłotu.

KONSERWACJA

Przed przystąpieniem do jakiegokolwiek regulacji, serwisowania lub konserwacji należy wyjąć akumulator z nożyc do żywopłotu. W narzędziu nie ma żadnych części, które wymagałyby serwisowania przez użytkownika. Nigdy nie należy używać wody czy środków czyszczących do czyszczenia narzędzia

z napędem elektrycznym. Czyścić suchą szmatką. Zawsze należy przechowywać narzędzie w suchym miejscu. Utrzymywać w czystości otwory wentylacyjne silnika. Utrzymywać wszystkie urządzenia sterujące w czystości. W otworach wentylacyjnych mogą pojawiać się iskry, jest to normalne i nie spowoduje uszkodzenia narzędzia.

ZALECENIA DLA NARZĘDZI AKUMULATOROWYCH

Zakres temperatury roboczej i przechowywania narzędzi oraz akumulatora wynosi 0°C-45°C (32°F-113°F) . Zalecany zakres temperatury ładowania dla układu ładowania wynosi 0°C-40°C (32°F-104°F) .

OCHRONA ŚRODOWISKA



Odpady wyrobów elektrycznych nie powinny być wyrzucane razem z odpadami gospodarstwa domowego. Należy korzystać z recyklingu, jeśli istnieje odpowiednia infrastruktura. Porady dotyczące recyklingu można uzyskać u władz lokalnych lub sprzedawcy detalicznego.

DEKLARACJA ZGODNOŚCI

My,
POSITEC Germany GmbH
Grüner Weg 10, 50825 Cologne, Germany

Deklarujemy, że produkt,
Opis **Akumulatorowe nożyce do żywopłotu**
Typ **WA0220 (0220-oznaczenie urządzenia, model Załącznik do nożyce do żywopłotu)**
Funkcja **Przycinanie żywopłotów i krzaków**

Jest zgodny z następującymi dyrektywami,
**2006/42/EC, 2014/30/EU, 2011/65/
EU&(EU)2015/863, 2000/14/EC zmieniona
dyrektywą 2005/88/EC**

2000/14/EC zmieniona dyrektywą 2005/88/EC:
- Procedura oceny zgodności zgodna z **Aneksm V
Dyrektywy**

- Moc dźwięku **92.32 dB(A)**
- Deklarowana gwarantowana moc dźwięku **96dB(A)**

Normy są zgodne z,
**EN 60745-1, EN ISO 10517, EN ISO 3744, EN
55014-1, EN 55014-2**

Osoba upoważniona do kompilacji pliku technicznego,
Nazwa **Marcel Filz**
Adres **Positec Germany GmbH
Grüner Weg 10, 50825 Cologne, Germany**

2020/01/18
Allen Ding
Zastępca głównego inżyniera,
testowanie i certyfikacja
Positec Technology (China) Co., Ltd
18, Dongwang Road, Suzhou Industrial
Park, Jiangsu 215123, P. R. China

ОРИГИНАЛНА ИНСТРУКЦИЯ ОБЩИ ПРЕДУПРЕЖДЕНИЯ ЗА БЕЗОПАСНОСТ НА ЕЛЕКТРИЧЕСКИ ИНСТРУМЕНТИ



ПРЕДУПРЕЖДЕНИЕ Прочетете всички предупреждения за безопасност и всички инструкции. Неспазването на предупрежденията и инструкциите може да доведе до токов удар, пожар и/или сериозни наранявания.

Запазете всички предупреждения и инструкции за бъдеща справка.

Терминът „електрически инструмент“ в предупрежденията се отнася за електрически инструмент с мрежово захранване (кабелен) или електрически инструмент с акумулаторно захранване (безкабелен).

1) Безопасност на работното място

- a) **Пазете работното място чисто и добре осветено.** Разхвърляните или тъмни места предразполагат към злополуки.
- b) **Да не се работи с електрически инструменти в експлозивни атмосферни зони, като в присъствие на запалими течности, газове или прах.** Електрическите инструменти създават искри, които могат да запалят праха или парите.
- c) **Да се държат децата и околните настрана по време на работа с електрически инструмент.** Разсейванията могат да ви принудят да загубите контрол.

2) Електробезопасност

- a) **Щепселите на електрическите инструменти трябва да отговарят на контакта.** Да не се видоизменя щепселът по какъвто и да било начин. Да не се използват каквито и да било адаптерни щепсели със заземени (замасени) електрически инструменти. Невидоизменените щепсели и отговарящите контакти намаляват риска от токов удар.
- b) **Да се избягва контакт на тялото със заземени или замасени повърхности като тръби, радиатори, кухненски печки и хладилници.** Има увеличен риск от токов удар, ако тялото ви е заземено или замасено.
- c) **Да не се излагат електрическите инструменти на дъжд или мокри условия.** Проникващата в един електрически инструмент вода увеличава риска от токов удар.
- d) **Да не се използва захранващият кабел за други цели.** Никога да не

се използва кабелът за носене, теглене или дърпане на щепсела на електрическия инструмент. Кабелът да се пазят от топлина, масла, остри ръбове или движещи се части. Повредените или оплетени кабели увеличават риска от токов удар.

- e) **При работа с електрически инструменти на открито да се използва удължителен кабел, подходящ за употреба на открито.** Употребата на кабел, подходящ за употреба на открито, намалява риска от токов удар.
- f) **Ако не може да се избегне работата с електрически инструмент във влажно място, да се използва защитено от устройство за остатъчен ток (УОТ) захранване.** Употребата на УОТ намалява риска от токов удар.

3) Лична безопасност

- a) **Бъдете нащрек, гледайте какво правите и влагвайте разум при работа с електрическия инструмент.** Не използвайте електрически инструмент, когато сте уморени или под въздействието на лекарства, алкохол или лечение. Момент невнимание при работа с електрически инструменти може да доведе до сериозно лично нараняване.
- b) **Използвайте лични предпазни средства за очите.** Предпазни средства като противопрахова маска, предпазни обувки, каска или слухова защита, използвани за съответните условия, намаляват личните наранявания.
- c) **Да се предотвратява случайно пускане.** Уверявайте се, че превключвателят е в изключено положение преди свързване към захранващия източник и/или акумулаторната батерия, вземане или пренасяне на инструмента. Пренасянето на електрически инструмент с пръст на превключвателя или захранването на електрически инструменти с включен превключвател предизвиква злополуки.
- d) **Да се сваля всякакъв ключ за настройка или гаечен ключ преди включване на електрическия инструмент.** Прикачен към въртяща се част на електрическия инструмент гаечен ключ или ключ за настройка може да доведе до лично нараняване.
- e) **Не се протягайте.** Поддържайте правилна стойка на краката и равновесие постоянно. Това позволява по-добър контрол на електрическия инструмент в неочаквани ситуации.
- f) **Обличайте се подходящо.** Не носете висящо работно облекло или украшения. Пазете косата, облеклото и ръкавиците далеч от движещи се части. Висящите дрехи, бижутерия или дълги коси могат да бъдат захванати от движещи се части.

g) Ако са ви предоставени уреди за събиране на прах и близо до вас има съоръжения за складиране на прах, погрижете се те да бъдат правилно свързани и използвани. Употребата на прахоуловители може да намали опасностите, свързани с прах.

4) Използване и грижи за електрическите инструменти

a) **Не насилвайте електрическия инструмент. Използвайте правилния инструмент за вашата цел.** Точният инструмент ще свърши работата по-добре и по-безопасно с номиналните данни, за които е конструиран.

b) **Да не се използва електрическият инструмент, ако превключвателят не го включва и изключва.** Всеки електрически инструмент, който не може да се управлява с превключвателя, е опасен и трябва да се ремонтира.

c) **Изваждайте щепсела от захранващия източник и/или акумулаторната батерия от електрическия инструмент преди да правите всякакви настройки, смяна на принадлежности или съхраняване на електрическите инструменти.** Такива превазвешени предпазни мерки намаляват риска от случайно пускане на електрическия инструмент.

d) **Неработещите електрически инструменти да се съхраняват далеч от достъпа на деца и да не се позволява на лица, незапознати с електрическия инструмент или тези инструкции, да работят с електрическия инструмент.** Електрическите инструменти са опасни в ръцете на необучени потребители.

e) **Поддържайте електрическите инструменти.** Да се проверява за разцентроване или притягане на движещи се части, счупване на части и всякакво друго условие, което може да се отрази на работата на електрическия инструмент. Ако има повредени, електрическият инструмент да се ремонтира преди употреба. Много злополуки се причиняват от лошо поддържани електрически инструменти.

f) **Да се поддържат режещите инструменти остри и чисти.** Правилно поддържаните режещи инструменти с остри режещи ръбове засядат по-малко и са по-лесни за контрол.

g) **Електрическият инструмент, принадлежностите и крайниците на инструмента да се използват в съответствие с тези инструкции, като се отчитат работните условия и извършваната работа.** Употребата на електрическия инструмент за операции, различни от тези по предназначение, би могла доведе до опасна ситуация.

5) Използване и грижи за батерията на

инструмента

a) **Да се зарежда само с посоченото от производителя зарядно устройство.**

Зарядно устройство, което е подходящо за един тип акумулаторна батерия, може да създаде риск от пожар, когато се използва с друга акумулаторна батерия.

b) **Да се използват електрическите инструменти само със специално предназначенияте акумулаторни батерии.** Употребата на всякакви други акумулаторни батерии може да създаде риск от нараняване и пожар.

c) **Когато батерията не е в употреба, съхранявайте я далече от други метални предмети като кламери, монети, ключове, пирони, винтове или други дребни метални предмети, които могат да направят връзка от един терминал до друг.** Окъсяването на полюсите изводи на батерията може да причини изгаряния или пожар.

d) **В неблагоприятни условия от батерията може да протече течност. Избягвайте контакт. Ако възникне случайно контакт, да се промие с вода. Ако в очите попадне течност, да се потърси допълнително медицинска помощ.** Изпусканата от батериите течност може да причини възпаления или изгаряния.

6) Обслужване

a) **Сервизното обслужване на вашия електроинструмент трябва да се извършва само от квалифицирано лице, като се използват само оригинални резервни части.** С това ще се гарантира поддържането на безопасността на електрическия инструмент.

ДРУГИ ПРЕДУПРЕЖДЕНИЯ ЗА СИГУРНОСТ

1. **Дръжте всички части на тялото далеч от режещия нож. Когато острието се движи, не изваждайте чипове и не пазете чипове. Когато отстранявате задръстване от хартия, уверете се, че превключвателят е изключен.** Ако не работи с тримера за жив плет, това може да доведе до сериозни телесни наранявания.
2. **Задръжте дръжката на тримера за жив плет, за да спрете ножа на резачката. Когато транспортирате или съхранявате тримера за жив плет, винаги прикрепете капака на режещия блок.** Правилната работа на тримера за жив плет ще намали потенциала за телесни наранявания от режещия нож.
3. **Електроинструментите трябва да се държат само с изолирана захващаща**

повърхност, тъй като режещият нож може да влезе в контакт със скрити проводници. Контактът на режещия нож с "активен" проводници може да "активен" голата метална част на електроинструмента и може да доведе до токов удар на оператора.

ВАЖНО

ПРОЧЕТЕТЕ ВНИМАТЕЛНО ПРЕДИ ИЗПОЛЗВАНЕ ДЪРЖАЙТЕ ЗА БЪДЕЩА РЕФЕРЕНЦИЯ

КОД ЗА БЕЗОПАСНА РАБОТА

1. Обучение

Запознайте се с това ръководство за потребителя, преди да се опитате да работите с устройството.

2. Подготовка

- ТОЗИ ТРИМЕР ЗА ХРАНИТЕ МОЖЕ ДА ПРИЧИНИТЕ ТЕЗИ НАРУШЕНИЯ. Моля, прочетете внимателно инструкциите за правилно боравене, подготовка, поддръжка, стартиране и спиране на тримера за жив плет. Запознайте се с всички контроли и правилното използване на тримери за жив плет.
- Не позволявайте на децата да използват тримера за жив плет.
- Внимавайте за надземни захранващи кабели.
- Избягвайте да работите наблизо, особено деца.
- Облечете се добре! Не носете свободни дрехи или бижута, в противен случай движещите се части могат да бъдат прищипани. Препоръчва се използването на здрави ръкавици, нехлъзгащи се обувки и предпазни очила.
- Ако механизъмът за рязане се натъкне на някакви чужди предмети или тримерът на жив плет започва да издава ненормални звуци или вибрации, изключете захранването и спрете тримера за жив плет. Моля, изпълнете следните стъпки:

Проверете за повреди;
Проверете и затегнете всички свободни части;
Сменете или поправете повредените части с части със същите спецификации.
-Проверете за повреди;
-Проверете и затегнете всички свободни части;
-Сменете или поправете повредените части с части със същите спецификации.

3. Операция

- Преди да извадите батерията Почистете или премахнете препятствията; Проверете, извършете поддръжка или работа на тримери за жив плет; Регулирайте работното положение на режещото устройство;
-Почистете или премахнете препятствията;
-Проверете, извършете поддръжка или работа на тримери за жив плет;
-Регулирайте работното положение на режещото

устройство;

-Оставете тримера за жив плет без надзор;

Оставете тримера за жив плет без надзор;

- Преди да стартирате двигателя, уверете се, че тримерът за жив плет е разположен правилно в определеното работно положение.
- Когато работите с тример за жив плет, уверете се, че работното положение е безопасно и надеждно, особено когато използвате стълба или стълба.
- Никога не използвайте тример за жив плет с повредена или силно износена машина за рязане.
- Когато използвате тример за жив плет, уверете се, че всички дръжки и предпазители са инсталирани. Никога не се опитвайте да използвате незавършен тример за жив плет или неотгоризирани модифициран тример за жив плет.
- Винаги използвайте тример за жив плет с две дръжки с две ръце.
- Винаги обръщайте внимание на заобикалящата ви среда и бъдете нащрек за потенциални опасности, които може да не осъзнаете поради шума от тримера за жив плет.

4. Поддръжка и съхранение

- Когато тримерът за жив плет спре за поддръжка, проверка или съхранение, извадете батерията от машината и се уверете, че всички подвижни части са спрели. Оставете тримера за жив плет да се охлади преди извършване на каквито и да било проверки, корекции или други лечения.
- Преди съхранение не забравяйте да оставите тримера за жив плет да се охлади.
- Когато транспортирате или съхранявате тримера за жив плет, винаги инсталирайте транспортните предпазители на режещото оборудване.





ПРЕДУПРЕЖДЕНИЯ ЗА БЕЗОПАСНОСТ ЗА АКУМУЛАТОРНАТА БАТЕРИЯ

- Не разглобявайте, не отваряйте и не нарязвайте клетките или акумулаторната батерия.**
- Не свързвайте накъсо акумулаторна батерия. Не съхранявайте акумулаторните батерии случайно в кутия или чекмедже, където те могат да се окъсят помежду си или от проводящи материали.** Когато акумулаторната батерия не е в употреба, я съхранявайте далеч от други метални предмети като кламери, монети, ключове, пирони, винтове или други дребни метални предмети, които могат свържат единия полюсен извод с другия. Окъсяването на полюсните изводи на батерията може да причини изгаряния или пожар.
- Не излагайте акумулаторната батерия на топлина или огън. Избягвайте съхранение на пряка слънчева светлина.**

СИМВОЛИ

- d) Не подлагайте акумулаторната батерия на механичен удар.
- e) В случай на теч от акумулаторната батерия не позволявайте на течността да влезе в контакт с кожата или очите. В случай на контакт измийте засегнатата област с обилно количество вода и потърсете медицинска помощ.
- f) Незабавно да се потърси медицинска помощ, ако са погълнати клетка или акумулаторна батерия.
- g) Пазете акумулаторната батерия чиста и суха.
- h) Избърсвайте полюсните изводи на акумулаторната батерия с чиста суха кърпа, ако те се замърсят.
- i) Преди употреба акумулаторната батерия трябва да бъде зареждана. Винаги правете справка с тази инструкция и използвайте правилната процедура за зареждане.
- j) Не дръжте акумулаторната батерия на заряд, когато не се използва.
- k) След продължителен период на съхранение може да се наложи зареждане и разреждане на акумулаторната батерия няколко пъти за получаване на максимални експлоатационни показатели.
- l) Акумулаторната батерия отдава най-добрите си експлоатационни показатели, когато работи при нормална стайна температура ($20\text{ }^{\circ}\text{C} \pm 5\text{ }^{\circ}\text{C}$).
- m) Когато изхвърляте акумулаторни батерии, дръжте батериите от различни електрохимични системи отделно една от друга.
- n) Зареждайте само със зарядното устройство, посочено от WORX. Не използвайте друго зарядно устройство освен специално предназначено за използване с оборудването. Зарядно устройство, което е подходящо за един тип акумулаторна батерия, може да създаде риск от пожар, когато се използва с друга акумулаторна батерия.
- o) Не използвайте акумулаторна батерия, която не е предназначена за използване с оборудването.
- p) Пазете акумулаторната батерия далеч от деца.
- q) Запазете оригиналната литература на изделията за бъдещи справки.
- r) Изваждайте акумулаторната батерия от оборудването, когато не се използва.
- s) Изхвърлете я по подходящ начин.
- t) Не смесвайте клетки от различно производство, капацитет, размер или тип в устройството.
- u) Не изваждайте батериите от оригиналната й опаковка, докато е необходима за употреба.
- v) Спазвайте обозначенията плюс (+) и минус (-) на батерията и се уверете, че се използват правилно

	Прочетете ръководството
	Предупреждение
	Да се носят средства за защита на слуха
	Да се носят предпазни средства за очите
	Да се носи противопохова маска
	Носете предпазна глава
	ЗАЩИТНИ РЪКАВИЦИ
	ЗАЩИТНИ ОБУВКИ
	Дръжте ръцете далеч от острието
	Да не се излага на дъжд
	Дръжте достатъчно разстояние от захранващия кабел
	Дръжте минавачите далеч

	Отпадъчните електрически изделия не трябва да бъдат изхвърляни заедно с битовите отпадъци. Молим да ги рециклирате, когато съществуват съоръжения за това. Консултирайте се с местните власти или търговци на дребно относно съвети за рециклиране.
 Li-Ion	Li-Ion батерия Този продукт е маркиран със символ, свързан с „разделното събиране“ на всички пакети батерии. Впоследствие той ще бъде рециклиран или разглобен, за да се намали въздействието върху околната среда. Пакетите батерии може да бъдат опасни за околната среда и за човешкото здраве, тъй като съдържат опасни съставки.
	Да не се изгаря
	Батериите може да влязат в кръговрата на водата, ако бъдат изхвърлени неправилно, което може да е опасно за екосистемата. Не изхвърляйте батерии като несортирани домакински отпадъци.
	Извадете батерията от гнездото, преди да направите корекция, обслужване или поддръжка.

СПИСЪК НА КОМПОНЕНТИТЕ

1. БЛЕЙД
2. БУТОН ЗА ЗАВЪРТАНЕ
3. ОСВОБОДЕТЕ ЛИВЪРИДЖ
4. НОЖОВА НОЖИЦА

Не всички илюстрирани или описани принадлежности се включват в стандартна доставка.

ТЕХНИЧЕСКИ ДАННИ

Тип **WA0220 (0220- обозначение на машината, представително за Приставка за тример на жив плет)**

	WA0220
Диаметър на рязане	24mm

Макс. Височина на рязане	3m
Дължина на острието	43cm
Фина настройка на ъгъла на завъртане на главата	-90 до 90 градуса (10 позиции)
Тегло	2.1kg

ИНФОРМАЦИЯ ЗА ШУМ

A-претеглено звуковото налягане $L_{PA} = 72.32dB(A)$
 $K_{PA} = 3dB(A)$

A-претеглена звукова мощност $L_{PA} = 92.32dB(A)$
 $K_{PA} = 3dB(A)$

Да се носят средства за защита на слуха.



ИНФОРМАЦИЯ ЗА ВИБРАЦИИ

Общи стойности за вибрации (векторна сума по трите оси) в съответствие с EN 60745:

Стойност за емисии на вибрации: $a_n = 2.524m/s^2$

Неопределеност $K = 1.5m/s^2$

Декларираната обща стойност за вибрации може да бъде използвана за сравняване на един инструмент с друг и също така като предварителна оценка на експозицията.



ПРЕДУПРЕЖДЕНИЕ: Стойността за емисии на вибрации по време на действителната употреба на електрическия инструмент може да се различава от декларираната в зависимост от начините, по които се използва инструментът от притежателя и останалите варианти за употреба на инструмента:

Как се използват инструментът и материалите, които се режат.

Инструментът е в добро състояние и добре поддържан. Използване на правилната принадлежност за инструмента и гарантиране, че е остра и в добро състояние.

Стегнатост на ръкохватката на дръжките и дали се използват антивибрационни принадлежности. И че инструментът се използва по предназначение съгласно неговата конструкция и тези инструкции.

Този инструмент може да доведе до синдром на вибрации, предавани на системата ръка-рамо, ако неговата употреба не се управлява адекватно.



ПРЕДУПРЕЖДЕНИЕ: För att det ska bli korrekt bör en beräkning av exponeringsnivån under verkliga förhållanden vid användning också tas med för alla delar av hanteringscykeln såsom tiden när verktyget är avstängt och när det körs på tomgång utan att utföra något arbete. Detta kan betydligt minska exponeringsnivån över den totala arbetsperioden. Hjälp för att minimera risken för vibrationsexponering. Använd ALLTID skarpa mejslar, borrar och blad. Underhåll verktyget i enlighet med dessa instruktioner och håll det välsmort (där det är nödvändigt). Om verktyget ska användas regelbundet, investera i antivibrationstillbehör. Planera ditt arbetsschema för att sprida ut användning av kraftigt vibrerande verktyg över flera dagar.

ПРИНАДЛЕЖНОСТИ

	WA0220
Шестнадесетичен ключ	1

Препоръчваме ви да закупите изброените в списъка по-горе принадлежности от същия магазин, в който ви е продаден инструментът. За допълнителна информация вж. опаковката на принадлежностите. Персоналът на магазина може да ви помогне и да ви даде съвет.

ИНСТРУКЦИИ ЗА ЕКСПЛОАТАЦИЯ



ЗАБЕЛЕЖКА: Прочетете внимателно книжката с инструкции, преди да използвате инструмента.

ПРЕДНАЗНАЧЕНИЕ

Този аксесоар се използва за рязане и подрязване на домашни живи плетове и храсти.

СЪБИРАНЕ & ОПЕРАЦИЯ

Действие	Фигура
СЪБРАНИЕ	
Свързване Извадете съществуващите приставки и прикрепете тример за жив плет. Плъзнете аксесоара в вала на основното устройство и го закрепете на място със заключващия пръстен.	Вж. Фиг. А

Закрепване на презрамката

Препоръчва се винаги да носите презрамка при използване на инструмента.

ВАЖНО: Не пресичайте каишката по диагонал над раменете и гърдите, а вместо това го поставете на едно от раменете. По този начин можете бързо да извадите инструмента от тялото си в случай на опасност.

Вж. Фиг. В

Регулирайте ъгъла на главата

Можете да регулирате ъгъла на подстригване според нуждите (общо 10 позиции).



ПРЕДУПРЕЖДЕНИЕ: Неправилното прикрепване на тримерната глава може да доведе до телесни наранявания и / или имуществени щети.

Вж. Фиг. С

ОПЕРАЦИЯ

Сваляне на предпазителя на острието

Вж. Фиг. D

Най рязане



ПРЕДУПРЕЖДЕНИЕ: Ако липсват, повредени или повредени части, не използвайте тримера за жив плет, докато всички повредени части не бъдат заменени или поправени. Ако не го направите, това може да доведе до сериозни телесни наранявания.

Вж. Фиг. E1

Странично рязане



ПРЕДУПРЕЖДЕНИЕ: Преди да завъртите дръжката, спрете да работите с тримера.

Вж. Фиг. E2

Смазване на режещото острие

ЗАБЕЛЕЖКА: Важно е да използвате само препоръчителни стандартни лубриканти, за да не повредите остриетата.

Вж. Фиг. F

КАК ДА ИЗПОЛЗВАТЕ ТРИМЕРА ЗА ХИДЖИ

Преди да отрежете зоната, я огледайте и отстранете всички чужди предмети, които могат да бъдат хвърлени или заплетени върху острието.

Преди да отворите тримера, винаги използвайте двете си ръце и го дръжте далеч от острието. Когато подрязвате нов растеж, използвайте широк спектър от метли, за да вкарате стъблото право в листата.

Оставете режещото острие да достигне максималната си скорост преди рязане. Дръжте режещия нож далеч от хора и предмети, като стени, големи камъни, дървета, превозни средства и други.

Ако острието спре, спрете тримера веднага. Преди да опитате да изчистите задръстени отломки на режещото острие, освободете двата лоста за превключване.

Носете ръкавици, когато подстригвате трънливи или бодливи израстъци.

Не се опитвайте да отрежете прът, който е твърде дебел за режещия нож.

Най рязане

Извършвайте широк спектър от метене. Режещото острие е наклонено леко надолу в посока на движение, за да осигури най-добри резултати при рязане

Странично рязане

Когато подрязвате страните на жив плет, започнете от дъното и отрежете нагоре, като постепенно свивате живия плет навътре от върха. Тази форма ще разкрие повече живи плетове и ще направи растежа по-равномерен.

ПОДДРЪЖКА

Преди да направите каквито и да е корекции, поддръжка или поддръжка, извадете батерията от тримера за жив плет.

Във вашия електрически инструмент няма части, които могат да бъдат обслужвани от потребителя. Никога не използвайте вода или химически почистващи препарати за почистване на електрическия инструмент. Избърсвайте със суха кърпа. винаги съхранявайте електрическия инструмент на сухо място. Пазете вентилационните отвори на двигателя чисти. Поддържайте всички органи за управление без прах.

ЗА ИНСТРУМЕНТИ С БАТЕРИИ

Диапазонът на околната температура за използване и съхранение на инструмента и батерията е 0°C–45°C (32°F–113°F).

Препоръчителният диапазон за температура на околната среда за системата за зареждане по време на зареждане е 0°C–40°C (32°F–104°F).

ОПАЗВАНЕ НА ОКОЛНАТА СРЕДА



Отпадъчните електрически изделия не трябва да бъдат изхвърляни заедно с битовите отпадъци. Молим да ги рециклирате, когато съществуват съоръжения за това. Консултирайте се с местните власти или търговци на дребно за съвети относно рециклирането.

ДЕКЛАРАЦИЯ ЗА СЪОТВЕТСТВИЕ

Ние,
Positec Germany GmbH
Grüner Weg 10, 50825 Cologne, Germany

декларираме, че изделието
описание **Тример за жив плет с батерия**
Тип **WA0220 (0220-обозначаване на машини, представител наПриставка за тример на жив плет)**
функция **Подстрижете живи плетове и четки**

В съответствие със следните Директиви,
2006/42/EC, 2014/30/EU, 2011/65/EU&(EU)2015/863, 2000/14/EC изменена от 2005/88/EC

2000/14/EC изменена от 2005/88/EC:

- Процедура за оценка на съответствието съгл.

Приложение V

- Измерено ниво на звукова мощност **92.32 dB(A)**

- Декларирано ниво на звукова мощност **96dB(A)**

Стандартите съответстват на:

EN 60745-1, EN ISO 10517, EN ISO 3744, EN 55014-1, EN 55014-2

Упълномощено лице за съставяне на техническия паспорт.

Име **arcel Filz**

Адрес **Positec Germany GmbH
Grüner Weg 10, 50825 Cologne, Germany**



2020/01/18

Allen Ding

Зам. гл. инженер по изпитване и сертифициране
Positec Technology (China) Co., Ltd
18, Dongwang Road, Suzhou Industrial
Park, Jiangsu 215123, P. R. China

TERMÉKBIZTONSÁG ELEKTROMOS KÉZISZERSZÁMOK BIZTONSÁGOS HASZNÁLATÁVAL KAPCSOLATOS ÁLTALÁNOS FIGYELMEZTETÉSEK



FIGYELEM Olvasson el minden biztonsági figyelmeztetést és valamennyi utasítást. A figyelmeztetések és utasítások figyelmen kívül hatása áramütést, tüzet és/ vagy súlyos sérülést eredményezhet.

Örizzon meg minden figyelmeztetést és utasítást, a jövőben szüksége lehet ezekre.

A figyelmeztetésekben használatos "elektromos kéziszerszám" kifejezés az ön hálózatról üzemeltetett (vezetékes) elektromos kéziszerszámára vagy akkumulátoros (vezeték nélküli) elektromos kéziszerszámára vonatkozik.

1) A munkaterület biztonsága

a) **A munkaterületet tartsa tisztán és jól megvilágítva.** A zsúfolt vagy sötét munkaterület balesetveszélyhez vezethet.

b) **Ne üzemeltessen elektromos kéziszerszámot robbanékony légkörben, például gyúlékony folyadékok, gázok vagy por jelenléte mellett.** Az elektromos kéziszerszámok használata során szikrák keletkeznek, amelyek hatására a por vagy gáz kigyulladhat.

c) **Elektromos kéziszerszámok működtetése közben tartsa távol a gyermekeket és bármézőkódot.** A figyelem elterelése kontrollvesztést eredményezhet.

2) Elektromos biztonság

a) **Az elektromos kéziszerszámok dugójának illeszkednie kell a dugaljba. Soha, semmilyen módon ne módosítsa a dugót.** Földelt elektromos kéziszerszámokkal ne használjon adaptert. Ha nem módosított dugókat és megfelelő dugaljat használ, azzal csökkenti az áramütés kockázatát.

b) **Ne érintse meg a földelt felületeket, például csöveket, radiátorokat, tűzhelyeket vagy hűtőszekrényeket.** Ha a test földelt, nagyobb az áramütés kockázata.

c) **Ne tegye ki esőnek vagy nedves körülményeknek az elektromos kéziszerszámokat.** Ha egy elektromos kéziszerszámba víz kerül, megnő az áramütés kockázata.

d) **Vigyázzon a szerszám kábelére. Soha ne**

hordozza, húzogassa vagy húzza ki az árából az elektromos kéziszerszámot a kábelnél fogva. A kábel tartsa távol a hőtől, olajtól, éles peremektől vagy mozgó részekről. A sérült vagy összegubancolódott kábel növeli az áramütés kockázatát.

e) **Ha az elektromos kéziszerszámot szabadterben üzemelteti, használjon külső használatra alkalmas hosszabbítót.** A külső használatra alkalmas kábel használatával csökken az áramütés kockázata.

f) **Ha elkerülhetetlen, hogy az elektromos kéziszerszámot nedves helyen működtesse, használjon maradékáram-működtetésű megszakító (RCD) védelemmel rendelkező áramforrást.** A maradékáram-működtetésű megszakító használata csökkenti az áramütés kockázatát.

3) Személyi biztonság

a) **Az elektromos kéziszerszám működtetése közben maradjon éber, figyeljen arra, amit csinál, és használja a józan eszt.** Ne működtesse az elektromos kéziszerszámot, ha fáradt, illetve gyógyszerek, alkohol vagy drogok hatása alatt áll. Egy pillanatnyi figyelmetlenség az elektromos kéziszerszámok működtetése közben súlyos sérülésekhez vezethet.

b) **Használjon személyi védőfelszereléseket. Mindig használjon szemvédelmet.** A személyi védőfelszerelés, például pormaszk, csúszásmentes biztonsági lábbeli, védősisak vagy szükség esetén hallásvédelem használatával csökkenthető a személyi sérülések kockázata.

c) **Kerülje el, hogy a szerszám véletlenül működésbe lépjen. Mielőtt az elektromos kéziszerszámot áramhoz csatlakoztatná, behelyezné az akkumulátort, felvenné vagy vinné a szerszámot ellenőrizze, hogy a kapcsoló "ki" helyzetbe legyen állítva.** Ha a szerszám hordozásakor ujját a kapcsolón tartja, vagy áram alá helyezi a bekapcsoló kiegészítet, az balesetekhez vezethet.

d) **Mielőtt az elektromos kéziszerszámot bekapcsolná, távolítsa el róla minden állítókulcsot.** Ha az elektromos kéziszerszám forgórészein állítókulcs marad, az személyi sérüléshez vezethet.

e) **Ne próbáljon túl messzire nyúlni. Mindig vigyázzon, hogy stabilan álljon, és őrizz meg egyensúlyát.** Ez segít, hogy váratlan helyzetekben uralja az elektromos kéziszerszámot.

f) **Viseljen megfelelő öltözéket. Ne viseljen bő ruházatot vagy hosszú ékszer. Haját, ruházatát és kesztyűjét tartsa a mozgó alkatrészekről távol.** A bő ruházatot, hosszú ékszer vagy hosszú hajat bekapathatják a mozgó elemek.

g) **Ha a szerszámhoz porszívó vagy -gyűjtő csatlakoztatható, vigyázzon, hogy ezeket csatlakoztassa és megfelelően használja.** A porgyűjtő használatával csökkenthetőek a porral

4) Az elektromos kéziszerszám használata és karbantartása

a) Ne erősítse az elektromos kéziszerszámot. Mindig megfelelő elektromos kéziszerszámot használjon.

Ha a megfelelő elektromos kéziszerszámot használja, azzal a rendeltetési területén jobban és biztonságosabban elvégezhető a munka.

b) Ne használja az elektromos kéziszerszámot, ha azt nem lehet kikapcsolni. Ha egy elektromos kéziszerszám nem szabályozható a kapcsolóval, az veszélyes, és javításra szorul.

c) Mielőtt a szerszámot beállítaná, tartozékot cserélné, illetve tároláskor húzza ki a dugót az áramforrásból, és/vagy vegye ki az akkumulátort az elektromos kéziszerszámból. Ezekkel a megelőző biztonsági intézkedésekkel csökken annak a kockázata, hogy a kéziszerszám véletlenül bekapcsoljon.

d) Az elektromos kéziszerszámokat használaton kívül tartsa a gyermekektől távol, és ne hagyja, hogy a szerszámot vagy ezeket az utasításokat nem ismerő személyek működtessék azt. A tapasztalatlan felhasználók kezében az elektromos kéziszerszámok veszélyessé válnak.

e) Tartsa karban az elektromos kéziszerszámokat. Ellenőrizze, hogy a mozgó elemek megfelelően helyezkednek-e el és nem szorultak-e be, az alkatrészek épek, és semmilyen más hiba nincs kihatással az elektromos kéziszerszám működésére. Ha sérülést talál, használat előtt javíttassa meg a szerszámot. A nem megfelelően karbantartott elektromos kéziszerszámok sok balesetet okoznak.

f) A vágószerszámokat tartsa tisztán, és figyeljen, hogy élesek maradjanak. A megfelelően karbantartott, éles vágószerszámok ritkábban akadnak meg, és egyszerűbben irányíthatóak.

g) Az elektromos kéziszerszámot, a kiegészítőket és fejeket használja a fenti utasításoknak megfelelően, figyelembe véve a munkakörülményeket és az elvégzendő munkát. Ha az elektromos kéziszerszámot nem rendeltetésszerűen használja, az veszélyhelyzetet teremthet.

5) Az akkumulátoros kéziszerszám használata és karbantartása

a) Csak a gyártó által javasolt töltővel töltsse fel. Ha egy adott akkumulátorhoz megfelelő töltőt másik akkumulátorral használ, az tűzveszélyes lehet.

b) Az elektromos kéziszerszámokat csak a kijelölt akkumulátorokkal használja. Ha más akkumulátorokat használ, az sérülés- és tűzveszélyes.

c) Az akkumulátorokat használaton kívül tartsa a fémtárgyaktól, például

gemkapcsoktól, pénzérméktől, kulcsoktól, szögektől, csavaroktól vagy más kis fémtárgyaktól távol, mert ezek összekapcsolhatják a pólusokat. Az akkumulátor pólusainak rövidzárlata égés- és tűzveszélyes.

d) Nem megfelelő körülmények között az akkumulátorból folyadék szivárgóhat; kerülje az érintkezést ezzel a folyadékkal. Véletlen érintkezés esetén mossa le vízzel. Ha a folyadék szembe kerül, mossa ki vízzel, és forduljon orvoshoz. Az akkumulátorból szivárgó folyadék irritációt vagy égési sérülést okozhat.

6) Szerviz

a) Az elektromos kéziszerszámot csak képzett szerelő javíthatja megfelelő cserealkatrészekkel. Ez biztosítja az elektromos kéziszerszám biztonságos működését.

KIEGÉSZÍTŐ BIZTONSÁGI SZABÁLYOK

- 1. Vigyázzon, hogy minden testrészét távol tartsa a késtől. Ha a kés mozgásban van, ne próbálja meg kivenni a levágott anyagot, és ne tartsa meg a vágandó anyagot. Ha a beszorult anyagot akarja kitisztítani, ellenőrizze, hogy a kapcsoló "ki" állásban legyen. Egy pillanatnyi figyelmetlenség a sövényvágó működtetése közben súlyos sérülésekhez vezethet.**
- 2. Hordozáskor a sövényvágót a markolatnál fogja, és várja meg, hogy a kés mozgása leálljon. A sövényvágó szállításához vagy tárolásához mindig tegye fel a vágóél-védőt. A sövényvágó megfelelő kezelésével csökken a vágóél okozta személyi sérülések esélye.**
- 3. Ha fennáll a veszély, hogy a vágótartozék rejtett vezetőkeket érint, az elektromos kéziszerszámot tartsa szigetelt tapadófelület mellett.** Ha a vágótartozék feszültség alatt álló vezetőket érint, az elektromos kéziszerszám külső fémalkatrészei feszültség alá kerülhetnek, aminek hatására a szerszám működtetője áramütést szenvedhet.

FONTOS HASZNÁLAT ELŐTT FIGYELMESEN OLVASSA EL ŐRIZZE MEG, KÉSŐBB SZÜKSÉGE LEHET RÁ

A BIZTONSÁGOS MŰKÖDTETÉS GYAKORLATA

1. Tájékozódás

Ismerkedjen meg a felhasználói útmutatóval, mielőtt

megkísérelné a készülék üzemeltetését.

2. ELŐKÉSZÍTÉS

- a) **EZ A SÖVÉNYVÁGÓ SÚLYOS SÉRÜLÉSEKET OKOZHAT.**
Olvassa el figyelmesen a sövényvágó megfelelő kezelésével, előkészítésével, karbantartásával, indításával és leállításával kapcsolatos utasításokat. Ismerkedjen meg a vezérlőgombokkal és a sövényvágó megfelelő használatával.
- b) *Soha ne engedje meg, hogy a sövényvágót gyermekek használják.*
- c) *Figyeljen oda a felső áramvezetésekre.*
- d) *Ne üzemeltesse, ha a közelben emberek, különösen ha gyermekek vannak.*
- e) *Viseljen megfelelő öltözéket!*
Ne viseljen bő ruházatot vagy ékszereket, mivel EZEKET a mozgó alkatrészek bekapathatják.
Javasoljuk, hogy viseljen erős kesztyűt, jól tapadó lábbelit és védőszemüveget.
- f) Ha a vágómechanizmus idegen tárgyat érint, vagy ha a sövényvágó bármilyen szokatlan hangot hallat, eset szokatlanul remeg, kapcsolja ki, és várja meg, hogy leálljon.
Végezze el a következő lépéseket:
- ellenőrizze, hogy vannak-e sérülések;
- ellenőrizze és szorítsa meg a meglazult részeket;
- cseréltesse ki vagy javíttassa meg a sérült alkatrészeket azonos műszaki jellemzőkkel rendelkező alkatrészekkel.

ellenőrizze, hogy minden mozgó alkatrész leálljon. Minden ellenőrzés, beállítás stb. előtt várja meg, hogy a sövényvágó lehűljön.

- b) Tárolás előtt mindig várja meg, hogy a sövényvágó lehűljön.
- c) A sövényvágó szállításához vagy tárolásához mindig tegye fel a vágóeszköz védőjét.

AZ AKKUMULÁTORRAL KAPCSOLATOS BIZTONSÁGI FIGYELMEZTETÉSEK

- a) **Az akkumulátort ne szedje szét, ne nyissa fel és ne vágja meg.**
- b) **Ne zárja rövidebbre az akkumulátort. Az akkumulátorokat ne tárolja olyan dobozban vagy fiókban, ahol rövidebb zárhatják egymást, vagy valamilyen vezető anyag a rövidzárlatukat okozhatja.**
Az akkumulátorokat használaton kívül tartsa a fémtárgyaktól, például gemkapcsoktól, pénzérméktől, kulcsoktól, szögektől, csavaroktól vagy más kis fémtárgyaktól távol, mert ezek összekapcsolhatják a pólusokat. Az akkumulátor pólusainak rövidzárlata égés- és tűzveszélyes.
- c) **Ne tegye ki hőnek vagy tűznek az akkumulátort. Ne tárolja közvetlen napfényben.**
- d) **Az akkumulátort ne tegye ki ütésnek.**
- e) **Ha az akkumulátor szivárog, vigyázzon, hogy a folyadék ne kerüljön a bőrre vagy szembe. Amennyiben a bőrre vagy szembe kerül, az érintett területet mossa le bő vízzel, és forduljon orvoshoz.**
- f) **Az akkumulátort vagy egy cella lenyelése esetén azonnal forduljon orvoshoz.**
- g) **Vigyázzon, hogy az akkumulátor tiszta és száraz maradjon.**
- h) **Ha az akkumulátor pólusaira szennyeződés kerül, azt egy tiszta, száraz ruhával törölje le.**
- i) **Az akkumulátort használat előtt fel kell tölteni. A töltést mindig az utasításoknak megfelelően, helyes eljárást használva végezze.**
- j) **Használaton kívül ne hagyja töltőn az akkumulátort.**
- k) **Hosszan tartó tárolást követően a maximális teljesítmény elérése érdekében szükséges lehet, hogy az akkumulátort többször feltöltse és lemerítse.**
- l) **Az akkumulátort szobahőmérsékleten (20 °C ± 5 °C) használva nyújtja a legjobb teljesítményt.**
- m) **Az akkumulátorok ártalmatlanításakor a különböző elektrokémiai rendszereket különítse el egymástól.**
- n) **Csak a WORX által javasolt töltővel tölts fel. Kizárólag a készülékhez való**

3. Működtetés

- a) Vegye ki az akkumulátort, mielőtt megtisztítja a készüléket vagy egy elakadást orvosol;
- ellenőrizi, karbantartja a sövényvágót, vagy valamilyen munkát végez rajta;
- beállítja a vágóeszköz munkahelyzetét;
- felügyelet nélkül hagyja a sövényvágót.
- b) Mielőtt elindítja a motort, ellenőrizze, hogy a sövényvágó megfelelően helyezkedjen el a kívánt munkahelyzetben.
- c) A sövényvágó működtetése közben mindig figyeljen arra, hogy a munkavégzési helyzet biztonságos legyen, különösen ha lépcsőn vagy létrán dolgozik.
- d) Ne működtesse a sövényvágót, ha a vágóeszköz sérült vagy túlságosan kopott.
- e) Mindig ellenőrizze, hogy a sövényvágó használata közben minden markolat és védőelem fel legyen szerelve.
Soha ne használjon hiányos sövényvágót, vagy olyant, amelyen illetéktelen módosításokat hajtottak végre.
- f) A két markolattal ellátott sövényvágókat mindig két kézzel fogja meg.
- g) Mindig legyen tisztában a környezetével, és figyeljen oda az esetleges veszélyekre, amelyek a sövényvágó által keltett zaj miatt esetleg elkerülhetik a figyelmét.

4. Karbantartás és tárolás

- a) Ha a sövényvágót karbantartás, ellenőrzés vagy tárolás céljából állítja le, vegye ki az akkumulátort, és

használatra mellékelt töltőt használja. Ha egy adott akkumulátorhoz megfelelő töltőt másik akkumulátorral használ, az tűzveszélyes lehet.

- o) Ne használjon a készülékkel való használatra tervezettől eltérő akkumulátort.**
- p) Az akkumulátor gyermekektől távol tartandó.**
- q) Őrizze meg a termékhez mellékelt utasításokat, a későbbiekben szüksége lehet ezekre.**
- r) Amikor a szerszámot nem használja, vegye ki belőle az akkumulátort.**
- s) Ártalmatlanításnál megfelelően járjon el.**
- t) Ne helyezzen be különböző gyártótól származó, illetve eltérő kapacitású, méretű vagy típusú akkukat a készülékbe.**
- u) Az akkucsomag csomagolását csak közvetlenül a használat előtt távolítsa el.**
- v) Figyeljen az akkun látható (+) és mínusz (-) polaritású jelzésekre az akku előírt használata érdekében.**

SZIMBÓLUMOK

	A sérülésveszély csökkentése érdekében a felhasználónak el kell olvasnia az utasításokat
	Figyelmeztetés
	Viseljen hallásvédőt!
	Viseljen védőszemüveget!
	Viseljen porvédő maszkot!
	Viseljen fejevédőt
	védőkesztyű
	munkavédelmi lábbeli

	Tartsa távol a kezét a pengétől
	Ne tegye ki nedvességnak
	Tartson megfelelő távolságot az áramvezetésektől
	A közelben ne álldogáljon senki
	A leselejtezett elektromos készülékek nem dobhatók ki a háztartási hulladékkal. Ha van a közelben elektromos hulladék gyűjtő udvar, vigye oda a készüléket. Az újrahasznosítási lehetőségekről tájékozódjon a helyi hatóságoknál vagy a kereskedőnél.
	Lítium-ion akkumulátor. A terméken található szimbólum arra utal, hogy minden akkumulátorcsomagot külön kell gyűjteni. Ezeket aztán újrahasznosítják vagy szétszerelik, hogy csökkentsék a környezetre gyakorolt hatását. Az akkumulátorcsomag veszélyes lehet a környezetre és az emberi egészségre nézve, mivel veszélyes anyagokat tartalmaz.
	Ne dobja tűzbe
	Az akkumulátor nem megfelelő leselejtezés esetén bekerülhet a víz körforgásba, ami veszélyes lehet az ökoszisztémára nézve. A hulladék akkumulátort ne dobja a kommunális hulladékba.
	Bármilyen állítás, javítás vagy karbantartási művelet előtt vegye ki az akkumulátort a sövényvágóból.

AZ ALKATRÉSZEK LISTÁJA

1. KÉS
2. ROTÁCIÓS GOMB
3. ENGEDJE EL A TŐKEÁTTÉTelt
4. KÉSTOK

Nem minden készülék tartalmazza valamennyi, a fentiekben felsorolt alkatrészt.

MŰSZAKI ADATOK

Típus **WA0220 (0220-a készülék jelölése, azaz az Pólusú sövényvágó ragaszkodás)**

	WA0220
Vágási átmérő	24mm
Max. Vágási magasság	3m
Penge hossz	43cm
Vágófej elforgatási szöge	-90 és 90 fok között (10 pozíció)
A gép súlya	2.1kg

ZAJÉRTÉKEK

A-súlyozású hangnyomáásszint $L_{pA} = 72.32 \text{ dB(A)}$
 $K_{pA} = 3 \text{ dB(A)}$

A-súlyozású hangerő $L_{pA} = 92.32 \text{ dB(A)}$
 $K_{pA} = 3 \text{ dB(A)}$

Viseljen fülvédőt



VIBRATION INFORMATION REZGÉSÉRTÉKEK

Az EN60745 szabvány szerint meghatározott összes rezgés (háromtengelyű vektoriális összeg) a következő:

Rezgéskibocsátás: $a_h = 2.524 \text{ m/s}^2$

Bizonytalanság $K = 1.5 \text{ m/s}^2$

A hivatalos összesített rezgésszint a szerszámok

összehasonlítására, illetve a kitétség előzetes felmérésére használható.



FIGYELEM: Az elektromos kéziszerszám használata során a rezgéskibocsátás eltérhet a fenti értéktől attól függően, hogy a szerszámot hogyan használják. Az érték függhet az alábbiaktól: Hogyan használják a szerszámot, milyen anyagokat vágnak.

Az eszköz jó állapotban van-e, megfelelően karbantartják-e.

Megfelelő tartozékokat használnak-e az eszközhöz, vigyáznak-e, hogy éles legyen és jó állapotban maradjon.

A markolat megfelelően rögzül-e, használnak-e rezgéscsillapító tartozékokat.

A szerszámot rendeltetészerűen, kialakításának és a jelen utasításoknak megfelelően használják-e.

Ha a szerszámot nem kezelik megfelelően, kéz-kar vibrációs szindrómát okozhat.



FIGYELEM:A pontosság érdekében az expozíciós szint becslést értékehez a valószínűségi körülmények között figyelembe kell venni a működési ciklus valamennyi elemét, így azt az időt is, amikor a szerszám ki van kapcsolva, és amikor üresjáratban működik. Ez a teljes munkaidőszak viszonylatában jelentősen csökkentheti az expozíciós szintet.

A rezgéskockázatnak való kitétséget az alábbiakkal csökkentheti:

MINDIG éles vésőt, pengét, és hegyes fűrőfejet használjon.

Az eszközt jelen utasításoknak megfelelően tartsa karban, és vigyázzon a megfelelő kenésre (ahol erre szükség van).

Ha rendszeresen használja az eszközt, vásároljon rezgéscsillapító tartozékokat.

Úgy tervezze meg a munkáját, hogy a magas rezgésszámú eszközök használatát igénylő feladatokat több napra ossza el.

TARTOZÉKOK

	WA0220
Hatlapú csavarkulcs	1

Javasoljuk, hogy a tartozékokat ugyanabból a boltból vásárolja meg, ahol a szerszámot is vásárolta. További részleteket a tartozék csomagolásán talál. Kérjen segítséget és tanácsot a bolti eladóktól.

HASZNÁLATI UTASÍTÁSOK





MEGJEGYZÉS: Mielőtt a szerszámot használná, olvassa el figyelmesen az utasításokat.

Rendeltetés

Ez a ragasztódása célja, hogy belföldön használható vágás és sövények és bokrok vágására.

ÖSSZESZERELÉS ÉS MŰKÖDÉS

MŰVELET	ÁBRA
ÖSSZESZERELÉS	
Kapcsolat Távolítsa el a meglévő tartozékokat és csatlakoztassa a sövényvágót. Csúsztassa a tartozékokat a főegység tengelyébe és rögzítse a helyén a reteszelő gyűrűvel.	Lásd az A ábrát
A vállpánt felszerelése Javasoljuk, hogy az eszközt mindig vállpánttal használja. FONTOS: Soha ne tegye a pántot keresztirányba a vállán és a mellkasán, hanem az egyik vállán használja azt. Így veszélyhelyzetben gyorsan le tudja venni magáról az eszközt.	Lásd az B ábrát
A fej szögének beállítása A vágási szöveget szükség szerint beállíthatja (összesen 10 pozíció). VIGYÁZAT: Ha nem rögzíti megfelelően a vágófejet, az személyi sérüléshez vagy anyagi kárhoz vezethet.	Lásd az C ábrát
MŰKÖDÉS	
Vegye le a késtokot	Lásd az D ábrát
Felső vágás  FIGYELEM: Ha a gép valamelyik alkatrésze hiányzik, károsodott vagy eltörött, a károsodott alkatrészek cseréje vagy megjavítása előtt ne működtesse a sövényvágót. Ezen intelm figyelmen kívül hagyása súlyos testi sérülésekhez vezethet.	Lásd az E1 ábrát
Oldalsó vágás  FIGYELMEZTETÉS: A fogantyút elfordítása előtt mindig állítsa le a sövényvágót.	Lásd az E2 ábrát
A kés kenése MEGJEGYZÉS: A vágóél károsodásának elkerüléséért fontos követelmény, hogy mindig az előírt standard kenőolajat használja.	Lásd az F ábrát

A SÖVENYVÁGÓ HASZNÁLATA

Mielőtt vágást végezne, ellenőrizze a vágási területet, és szedje ki az idegen tárgyakat, amelyeket a szerszám feldobhatna, vagy amelyek a kés mellé szorulhatnak. Bekapcsolás előtt a sövényvágót fogja meg mindkét kezével, és tartsa távol a többi testrészétől.

Friss ágak vágásakor széles, söprő mozdulatot használjon, hogy az ágak közvetlenül a kés útjába kerüljenek. Mielőtt a vágást elkezdené, várja meg, hogy a kések elérjék a maximális sebességet. Működés közben tartsa távol a kést az emberektől és tárgyaktól, például falaktól, nagy kövektől, fáktól, járművektől, stb.

Ha a kés elakad, azonnal állítsa le a sövényvágót. Mielőtt megpróbálná kiszedni a beszorult hulladékokat, engedje fel a két kapcsolókat

Tövisek vagy szúrós ágak vágásakor viseljen kesztyűt. Ne próbáljon olyan ágakat vágni, amelyek túl vastagok a kések számára.

FELSŐ VÁGÁS

Használjon széles, söprő mozdulatot. A legjobb eredményt akkor éri el, ha a vágókést kicsit megdönti mozgásirányba.

OLDALSÓ VÁGÁS

Ha a sövény oldalát vágja, alulról felfele haladjon, fent befele kerekítve a sövény peremét. Így a sövény felülete nagyobb lesz, ami egyenletesebb növekedést eredményez.

KARBANTARTÁS

Bármilyen állítás, javítás vagy karbantartás művelet előtt vegye ki az akkumulátort a sövényvágóból.

A szerszám nem tartalmaz a felhasználó által javítható alkatrészeket. Soha ne használjon vizet vagy vegyi tisztítószeret a szerszám tisztításához. Törölje tisztára egy száraz ronggyal. A szerszámot mindig száraz helyen tárolja. Tartsa tisztán a motor szellőzőnyílásait. Minden szabályozóeszközt tartson pormentesen.

AKKUS KÉZISZERSZÁMOKRA VONATKOZÓ FIGYELMEZTETÉSEK

A szerszámot és az akkumulátort csak 0-45°C (32°F-113°F) közötti hőmérsékleti tartományban szabad használni és tárolni.

Az akkumulátor újratöltéséhez ajánlott hőmérsékleti tartomány 0-40°C (32°F-104°F) között található.

KÖRNYEZETVÉDELEM



A leselejtezett elektromos készülékek nem dobhatók a háztartási hulladék közé. Ha van a közelben elektromos hulladékokat gyűjtő központ, vigye oda a készüléket. Az újrahasznosítási lehetőségekről tájékozódjon a helyi hatóságoknál vagy a kereskedőnél.

MEGFELELŐSÉGI NYILATKOZAT

A gyártó:
POSITEC Germany GmbH
Grüner Weg 10, 50825 Cologne, Germany

Kijelenti, hogy a termék
Leírás **Akkumulátoros pólusú sövényvágó**
Típus **WA0220 (0220-a készülék jelölése, azaz az Pólusú sövényvágó ragaszkodás)**
Rendeltetés **Sövények és bokrok vágása**

Megfelel a következő irányelveknek,
2006/42/EC, 2014/30/EU, 2011/65/EU&(EU)2015/863, 2000/14/EC módosítva 2005/88/EC

2000/14/EC módosítva 2005/88/EC:
– Megfelelőség-felmérési eljárás az V. függelék értelmében
- Mért hangerő-szint **92.32 dB(A)**
- Garantált hangerő-szint **96dB(A)**

Az alábbi normáknak,
EN 60745-1, EN ISO 10517, EN ISO 3744, EN 55014-1, EN 55014-2

A műszaki dokumentáció összeállítására jogosult személy:
Név: **Marcel Filz**
Cím: **Positec Germany GmbH**
Grüner Weg 10, 50825 Cologne, Germany



2020/01/18
Allen Ding
Helyettes főmérnök, Tesztelés és minősítés
Positec Technology (China) Co., Ltd
18, Dongwang Road, Suzhou Industrial
Park, Jiangsu 215123, P. R. China

SECURITATEA PRODUSULUI AVERTISMENTE GENERALE DE SIGURANȚĂ PENTRU UNELTE ELECTRICE



AVERTISMENT Citiți toate avertismentele de siguranță și toate instrucțiunile. Dacă nu respectați toate avertismentele și instrucțiunile de mai jos, există riscul electrocutării, incendiului și/sau al accidentării grave.

Păstrați toate avertismentele și instrucțiunile pentru consultări ulterioare.

Termenul „unealtă electrică” din avertismente se referă la o unealtă electrică alimentată de la rețeaua de energie electrică (prin cablu) sau la o unealtă electrică alimentată de la un acumulator (fără cablu).

1) SIGURANȚA ZONEI DE LUCRU

- Mențineți zona de lucru curată și bine iluminată.** Zonele de lucru în deordine și întunecoase favorizează accidentele.
- Nu utilizați uneltele electrice în atmosferă explozive, de exemplu în prezența unor lichide, gaze sau praf inflamabile.** Uneltele electrice provoacă scântei ce pot aprinde pulberea sau vaporii.
- Asigurați-vă că nu sunt în apropiere persoane și copii în timpul funcționării unei unelte electrice.** Distragerea atenției poate duce la pierderea controlului uneltei.

2) SIGURANȚA ELECTRICĂ

- Fișele uneltei electrice trebuie să se potrivească perfect în priza de alimentare. Nu modificați niciodată ștecherul. Nu folosiți niciun adaptor pentru uneltele electrice cu împământare.** Utilizarea ștecherelor nemodificate în prize corespunzătoare va reduce riscul electrocutării.
- Evitați contactul fizic cu suprafețe cu legătură la pământ, cum ar fi țevi, radiatoare, mașini de gătit sau frigider.** Riscul electrocutării este mai mare în cazul în care corpul dumneavoastră vine în contact cu suprafața împământată.
- Nu expuneți uneltele electrice la ploaie sau la umiditate.** Dacă intră apă în unealta electrică, riscul electrocutării este mai mare.
- Nu deteriorați cablul de alimentare. Nu folosiți niciodată cablul pentru transportarea, tragerea sau scoaterea din priză a uneltei electrice.** Păstrați cablul de alimentare la distanță de căldură, ulei, margini ascuțite sau părți mobile. Cablurile deteriorate sau încurcate măresc riscul electrocutării.
- Când folosiți unealta electrică în exterior,**

utilizați un prelungitor potrivit pentru utilizarea în exterior. Utilizarea unui cablu potrivit pentru uzul în exterior reduce riscul electrocutării.

- Dacă utilizarea uneltei electrice într-un loc umed nu poate fi evitată, folosiți o alimentare protejată cu dispozitiv de curent rezidual (RCD).** Folosirea unui dispozitiv RCD reduce riscul electrocutării.
- SIGURANȚA PERSONALĂ**
 - Fiți concentrat, urmăriți ceea ce faceți și dați dovadă de simț practic când folosiți o unealtă electrică.** Nu folosiți o unealtă electrică dacă sunteți obosit sau sub influența drogurilor, a alcoolului sau a medicamentelor. O clipă de neatenție în timpul funcționării uneltei electrice poate duce la accidentări personale grave.
 - Folosiți echipament personal de protecție. Purtați întotdeauna ochelari de protecție.** Echipamentele de protecție precum masca de protecție contra prafului, încălțăminte cu talpă antiderapantă, casca sau protecția pentru urechi vor reduce riscul accidentărilor, utilizate în mod corespunzător.
 - Preveniți punerea accidentală în funcțiune. Asigurați-vă că întrerupătorul se află în poziția de oprire înainte de a face conectarea la sursa de alimentare și/sau la acumulator, înainte de a ridica sau a transporta unealta.** Transportarea uneltelor electrice ținând degetul pe întrerupător sau alimentarea acestora cu întrerupătorul pornit poate duce la accidentări.
 - Scoateți orice cheie de reglare sau cheie de piulițe înainte de a porni unealta electrică.** O cheie de piulițe sau o altă cheie rămasă prinsă de o componentă rotativă a uneltei poate duce la rănirea personală.
 - Păstrați un echilibru corect. Mențineți-vă permanent echilibrul și sprijiniți-vă ferm pe picioare.** Acest lucru permite un control mai bun al uneltei electrice în situații neprevăzute.
 - Îmbrăcați-vă corespunzător. Nu purtați îmbrăcăminte prea largă sau bijuterii. Nu vă apropiați părul, hainele sau mânușile de componentele mobile.** Hainele prea largi, bijuteriile și părul lung se pot prinde în piesele mobile.
 - Dacă sunt furnizate accesorii pentru conectarea unor dispozitive de aspirare și colectare a prafului, asigurați-vă că acestea sunt montate și folosite corect.** Folosirea colectorului de praf poate reduce riscul accidentărilor din cauza prafului.
 - UTILIZAREA ȘI ÎNTREȚINEREA UNELTELOR ELECTRICE**
 - Nu forțați unealta electrică. Folosiți unealta electrică potrivit pentru aplicație.** Cu unealta electrică potrivită, veți lucra mai bine și mai în siguranță, la viteza pentru care a

fost concepută.

- b) Nu folosiți unealta electrică dacă nu o puteți porni sau opri de la întrerupător.** Orice unealtă electrică ce nu poate fi acționată de la întrerupător este periculoasă și trebuie reparată.
- c) Scoateți ștecherul din sursa de curent și/ sau scoateți bateria din unealta electrică înainte de a efectua reglaje, de a schimba accesoriile sau de a depozita uneltele electrice.** Astfel de măsuri de siguranță reduc riscul pornirii accidentale a unelei electrice.
- d) Nu lăsați uneltele electrice la îndemână copiilor și nu permiteți persoanelor ce nu știu să le manevreze și nu cunosc instrucțiunile să acționeze aceste unelte.** Uneltele electrice sunt periculoase în mâinile utilizatorilor neinstruiți.
- e) Efectuați întreținerea uneltelor electrice. Verificați posibila aliniere incorectă sau posibila blocare a componentelor mobile, deteriorarea componentelor sau orice alte situații care pot afecta funcționarea unelei electrice. Dacă unealta electrică este deteriorată, reparați-o înainte de utilizare.** Multe accidente sunt provocate din cauza întreținerii incorecte a uneltelor.
- f) Efectuați tăierea trebuie menținute ascuțite și curate.** Riscul blocării uneltelor de tăiere cu margini ascuțite întreținute corect este mai mic și acestea sunt mai ușor de controlat.
- g) Folosiți unealta electrică, accesoriile, piesele etc. conform acestor instrucțiuni, luând în considerare condițiile de lucru și operația de efectuat.** Folosirea unelei electrice pentru operații diferite de cele pentru care a fost concepută poate duce la accidentare.

5) Utilizarea și întreținerea uneltelor cu acumulatori

- a) Efectuați reincărcarea numai cu încărcătorul specificat de producător.** Un încărcător adecvat pentru un anumit tip de acumulator poate prezenta risc de incendiu dacă este utilizat cu alt tip de acumulator.
- b) Folosiți mașinile electrice numai cu acumulatorii special destinați acestora. Utilizarea oricăror altor acumulatori poate prezenta risc de rănire și de incendiu.**
- c) Când nu folosiți acumulatorul, țineți-l la distanță de obiecte metalice precum agrafe de birou, monede, chei, cuie, șuruburi sau alte obiecte metalice mici, ce pot constitui o legătură între cele două borne.** Un scurtcircuit al bornelor acumulatorului poate duce la arsuri sau incendiu.
- d) În condiții necorespunzătoare de utilizare, se poate prelinge lichid din acumulator; evitați contactul. În caz de producere accidentală a contactului, clătiți bine cu apă. Dacă v-a intrat lichid în ochi, consultați imediat medicul. Lichidul expulzat din acumulator poate cauza iritații sau arsuri.**

6) SERVICE

- a) Service-ul unelei electrice trebuie efectuat de persoane calificate, folosind doar piese de schimb identice.** Acest lucru va asigura folosirea în continuare a unelei electrice în siguranță.

REGULI SUPLIMENTARE PRIVIND SIGURANȚA

- 1. Țineți toate părțile corpului la distanță de lama țineți materialul de tăiat când lamele sunt în mișcare. Asigurați-vă că întrerupătorul este oprit când îndepărtați materialul blocat.** Un moment de neatenție în timpul operării mașinii de tuns gardul viu poate duce la accidentarea personală gravă.
- 2. Transportați mașina de tuns gardul viu de mâner cu lama de tăiere oprită. Când transportați sau depozitați mașina de tuns gardul viu, fixați întotdeauna capacul dispozitivului de tăiere.** Manipularea adecvată a mașinii de tuns gardul viu va reduce accidentarea personală posibilă din partea lamelor de tăiere.
- 3. Țineți unealta electrică de suprafețele de prindere izolate atunci când efectuați o operațiune în care accesoriul de tăiere poate intra în contact cu fire ascuse.** Accesoriul de tăiere care intră în contact cu un fir aflat sub tensiune poate pune sub tensiune componentele metalice neizolate ale mașinii electrice și poate produce un șoc electric asupra operatorului.

IMPORTANT

CITIȚI CU ATENȚIE ÎNAINTE DE UTILIZARE PĂSTRAȚI PENTRU CONSULTĂRI ULTERIOARE

PRACTICI DE UTILIZARE ÎN SIGURANȚĂ

1. Instruirea

Familiarizați-vă cu acest manual înainte de a încerca să utilizați acest echipament.

2. Pregătirea

- a) ACEST FOARFECE DE TĂIAT GARD VIU POATE CAUZA LEZIUNI GRAVE.** Citiți cu atenție instrucțiunile referitoare la manipularea corectă, pregătirea pentru lucru, mentenanța, pornirea și oprirea acestui foarfece de tăiat gard viu. Familiarizați-vă cu toate elementele de comandă și utilizarea corectă a echipamentului.
- b) Nu lăsați niciodată copiii să folosească acest foarfece de tăiat gard viu.**
- c) Atenție la liniile de curent electric aeriene.**
- d) Evitați utilizarea în timpul în care se află prin apropiere oameni și, în special, copii.**

AVERTISMENTE DE SIGURANȚĂ PENTRU ACUMULATOR

- e) Purtați o îmbrăcăminte adecvată! Nu purtați îmbrăcăminte largă sau bijuterii care ar putea fi prinse de componentele mobile. Se recomandă folosirea unor mănuși rezistente, a unei încălțăminte care nu alunecă și a ochelarilor de protecție.
- f) În cazul în care mecanismul de tăiere lovește un obiect străin sau dacă foarfecele de tăiat gard viu începe să scoată un zgomot sau vibrații neobișnuite, închideți sursa de curent și lăsați aparatul să se oprească. Urmați pașii de mai jos:
 - verificați deteriorarea;
 - verificați și strângeți orice componentă slăbită;
 - lăsați să fie înlocuite sau reparate orice componente deteriorate cu piese având specificații echivalente.

3. Funcționarea

- a) Scoateți acumulatorul înainte de
 - a efectua curățarea sau de a îndepărta blocajele;
 - a efectua verificarea, mentenanța sau înainte de a lucra la aceste echipament;
 - a efectua reglarea poziției de lucru a dispozitivului de tăiere;
 - înainte de a lăsa echipamentul nesupravegheat;
- b) Asigurați-vă că foarfecele de tăiat gard viu se află corect în poziția de lucru stabilită înainte de a porni motorul.
- c) În timpul exploatării echipamentului trebuie întotdeauna să vă asigurați că poziția de exploatare este sigură, în special când folosiți scară o scară sau trepte.
- d) Nu exploatați foarfecele de tăiat gard viu având dispozitivul de tăiere defect sau uzat în mod excesiv.
- e) Asigurați-vă întotdeauna că toate mâner și apărătoarele sunt fixate corect atunci când utilizați foarfece de tăiat gard viu. Nu încercați niciodată să utilizați un echipament incomplet sau unul care a fost modificat neautorizat.
- f) Utilizați întotdeauna două mâini pentru a lucra cu foarfecele de tăiat gard viu care este echipat cu două mâner.
- g) Fiți întotdeauna atenți la ceea ce se află în jurul dumneavoastră și la posibilele pericole care pe care trebuie să le luați în considerare datorită zgomotului echipamentului.

4. Întreținerea și depozitarea









- a) În cazul în care echipamentul este oprit pentru service, verificare sau depozitare, scoateți bateria de acumulator din mașină și asigurați-vă că toate componentele mobile sunt oprite. Lăsați foarfecele de tăiat gard viu să se răcească înainte de a face orice verificare, reglare etc.
- b) Lăsați întotdeauna foarfecele de tăiat gard viu să se răcească înainte de depozitare.
- c) În cursul transportului sau al depozitării echipamentului, fixați întotdeauna apărătoarea dispozitivului de tăiere destinată transportului.

- a) **Nu demontați, deschideți sau rupeți celulele sau acumulatorul.**
- b) **Nu scurtcircuitați un acumulator. Nu depozitați acumulatorarele la întâmplare într-o cutie sau într-un sertar unde s-ar putea scurtcircuita între ele sau prin materiale conductoare.** Când acumulatorul nu este utilizat, țineți-l la distanță de alte obiecte metalice, precum agrafele de birou, monede, chei, cuie, șuruburi sau alte obiecte metalice mici, care pot crea contact între cele două borne. Scurtcircuitarea bornelor acumulatorului poate cauza arsuri sau incendii.
- c) **Nu expuneți acumulatorul la căldură sau foc. Evitați depozitarea în lumina directă a soarelui.**
- d) **Nu supuneți acumulatorul la șocuri mecanice.**
- e) **În cazul scurgerii acumulatorului, aveți grijă ca lichidul să nu intre în contact cu pielea sau ochii. În cazul contactului, spălați zona afectată cu apă din belșug și solicitați asistență medicală.**
- f) **Consultați medicul imediat dacă ați înghițit o celulă sau un acumulator.**
- g) **Mentineți acumulatorul curat și uscat.**
- h) **Ștergeți bornele acumulatorului cu o cârpă curată și uscată dacă se murdăresc.**
- i) **Acumulatorul trebuie încărcat înainte de utilizare. Consultați întotdeauna aceste instrucțiuni și utilizați procedura de încărcare corectă.**
- j) **Nu lăsați acumulatorul la încărcat dacă nu îl utilizați.**
- k) **După perioade extinse de depozitare, poate fi necesară încărcarea și descărcarea acumulatorului de mai multe ori pentru a obține performanțe maxime.**
- l) **Acumulatorul oferă cele mai bune performanțe când este operat la temperatura normală a camerei (20 °C ± 5 °C).**
- m) **Când depuneți la deșeurii acumulatorarele, păstrați separat acumulatorale unor sisteme electrochimice diferite.**
- n) **Reîncărcați folosind doar încărcătorul specificat de WORX.** Nu utilizați niciun alt încărcător în afară de cel conceput specific pentru utilizarea cu acest echipament. Un încărcător destinat unui anumit tip de acumulator poate genera riscul de izbucnire a incendiilor dacă este utilizat cu un alt acumulator.
- o) **Nu utilizați acumulatorale care nu sunt concepute pentru utilizarea cu acest echipament.**
- p) **Nu lăsați acumulatorul la îndemâna copiilor.**
- q) **Păstrați documentația originală a**

- produsului pentru consultări ulterioare.**
- r) **Scoateți acumulatorul din echipament dacă nu îl utilizați.**
- s) **Depuneți acumulatorul la deșeurii în mod corespunzător.**
- t) **Nu introduceți în aparat acumulator care provin de la producători diferiți sau cu capacități, dimensiuni sau tipuri diferite.**
- u) **Nu scoateți pachetul de acumulator din ambalajul lui original decât în momentul premergător utilizării acestuia.**
- v) **Țineți cont de polaritatea (+) și (-) indicate pe acumulator pentru a asigura o utilizare corectă a acestuia.**

SIMBOLURI

	Pentru a reduce riscul de accidentări, utilizatorul trebuie să citească manualul de instrucțiuni
	Avertisment
	Purtați căști de protecție auditivă
	Purtați ochelari de protecție
	Purtați mască de protecție contra prafului
	Purtați cască de protecție cap
	Mânuși de protecție
	Încălțăminte de protecție
	Țineți mâinile departe de lame

	Feriți-l de ploaie
	Păstrați distanță suficientă față de liniile de curent electric
	Instruiți persoanele aflate în zonă să păstreze distanța.
	Produsele electrice nu trebuie depuse la deșeurii împreună cu gunoii menajeri. Vă rugăm să depuneți produsele electrice la unitățile de reciclare existente. Consultați-vă cu autoritățile locale sau cu distribuitorul pentru sfaturi privind reciclarea.
	Baterie Li-Ion. Acest produs a fost marcat cu simbolul referitor la 'colectarea separată' a tuturor blocurilor de baterii și a carcasei de baterie. Acestea vor fi apoi reciclate sau demontate pentru a se reduce impactul asupra mediului. Blocurile de baterii pot fi periculoase pentru mediu și sănătatea umană pentru că ele conțin substanțe periculoase.
	Nu ardeți
	Bateriile pot intra în circuitul apei, dacă sunt lichidate incorect, fapt ce poate fi periculos pentru ecosistem. Nu lichidați deșeurile de baterii la fel ca deșeurii comunale nesortate.
	Scoateți acumulatorul din mașina de tuns gardul viu înainte de a efectua orice ajustări, operațiuni de service sau întreținere.

LISTA DE COMPONENTE

1. LAMĂ
2. BUTON ROTATIV
3. ELIBERAȚI PÂRGHIA
4. TEACĂ PENTRU LAMĂ

Nu toate accesoriile ilustrate sau descrise sunt incluse în livrarea standard.

DATE TEHNICE

Tip **WA0220** (0220-denumirea echipamentului, reprezentând Atașamentele trimmere de gard viu)

	WA0220
Diametrul de tăiere	24mm
Înălțimea maximă de tăiere	3m
Lungimea lamei	43cm
Unghi rotație cap de tăiere	-90 la 90 grade (10 poziții)
Greutate mașină	2.1kg

INFORMAȚII PRIVIND ZGOMOTUL

Presiune sonică ponderată $L_{pA} = 72.32 \text{ dB(A)}$
 $K_{pA} = 3 \text{ dB(A)}$

Putere acustică ponderată $L_{pA} = 92.32 \text{ dB(A)}$
 $K_{pA} = 3 \text{ dB(A)}$

Purtați echipament de protecție pentru ure



INFORMAȚII PRIVIND VIBRAȚIILE

Valori totale vibrații (sumă vectorială triaxială) determinată conform EN 60745:

Valoare emisii de vibrații: $a_n = 2.524 \text{ m/s}^2$

Marjă de eroare $K = 1.5 \text{ m/s}^2$

aloarea totală declarată a vibrațiilor poate fi utilizată pentru compararea unei unelte cu o alta și, de asemenea, poate fi utilizată în cazul unei evaluări preliminare a expunerii.



AVERTISMENT: Valoarea emisiilor de vibrații în timpul utilizării efective a unelei electrice poate diferi de valoarea nivelului declarat, în funcție de modul în care unealta este utilizată, în funcție de următoarele exemple și alte variații privind utilizarea unelei:

Modul în care scula este folosită și tipul de materiale tăiate sau sfredelile.

Unealta să fie într-o stare bună și întreținută corespunzător.

Utilizarea accesoriului corect pentru unealtă, fiind ascuțit și în bună stare de funcționare.

Strângerea cu fermitate a mânerelor și utilizarea oricăror accesorii anti-vibrații.

Iar unealta este utilizată conform destinației de utilizare și acestor instrucțiuni.

Această unealtă poate cauza sindromul vibrației mâinii-brațului dacă nu este utilizată corespunzător.



AVERTISMENT: Pentru precizie, o estimare a nivelului de expunere în condițiile de utilizare reale trebuie de asemenea să țină cont de toate componentele ciclului de operare, precum momentele când unealta este oprită și când merge în gol, dar nu efectuează operația propriu-zisă. Acest lucru ar putea reduce semnificativ nivelul de expunere pe durata totală de lucru.

Ajută la reducerea riscului de expunere la vibrații.

Întrețineți unealta în conformitate cu aceste instrucțiuni și mențineți-o bine lubrifiată (dacă este cazul)

Dacă unealta va fi utilizată în mod regulat, investiți în accesorii anti-vibrații.

Planificați-vă lucrul pentru a desfășura utilizarea uneltelor cu nivel ridicat de vibrații de-a lungul mai multor zile.

ACCESORII

	WA0220
Cheie hexagonală	1

Vă recomandăm să achiziționați accesoriile de la același magazin de la care ați cumpărat unealta. Consultați ambalajul accesoriului pentru detalii suplimentare. Personalul din magazin vă poate oferi asistență și sfaturi.

INSTRUCȚIUNI DE UTILIZARE





NOTĂ: Înainte de a utiliza unealta, citiți cu atenție manualul de instrucțiuni.

UTILIZARE CONFORM DESTINAȚIEI

Acest atașament este destinat tăierii și tunderii gardurilor vii și a tufșurilor din grădinile din fața caselor sau din

ASAMBLARE ȘI OPERARE

ACȚIUNE	FIGURA
ASAMBLARE	
<p>ndepărtați atașamentul existent și conectați dispozitivul de tuns. Glišați accesoriul în arborele unității principale și fixați-l în loc cu inelul de blocare</p>	Consultați fig. A
<p>Atașarea chingii de umăr Se recomandă ca chinga de umăr să fie întotdeauna atașată când folosiți unealta. IMPORTANT: Nu atașați niciodată chinga diagonal peste umărul și pieptul dumneavoastră, ci mai bine puneți-o pe un umăr. În acest mod puteți îndepărta unealta rapid de pe corpul dumneavoastră în caz de pericol.</p>	Consultați fig. B
<p>Reglarea unghiului capului Puteți regla unghiul de tuns în funcție de necesități (10 poziții în total).  AVERTIZARE: În cazul în care nu reușiți să asigurați corect capul de tăiere, s-ar putea să vă cauzați leziuni sau pagube materiale.</p>	Consultați fig. C
108 OPERAȚIUNE	
Îndepărtați teaca lamei	Consultați fig. D
<p>Tăierea din vârf  Avertisment: Dacă vreo piesă componentă lipsește, este deteriorată sau crăpată, nu utilizați mașina până la înlocuirea sau repararea tuturor pieselor deteriorate. Nerespectarea acestei prevederi poate duce la leziuni corporale grave.</p>	Consultați fig. E1
<p>Tăierea laterală  AVERTISMENT: Opriți mașina de tuns gard viu înainte de a roti mânerul posterior.</p>	Consultați fig. E2
<p>Lubrifierea lamei de tăiere NOTĂ: Pentru a evita deteriorarea lamei de ferăstrău, este importantă utilizarea exclusivă a uleiului de lubrifiere standard, recomandat de producător.</p>	Consultați fig. F

CUM SĂ FOLOȘIȚI MAȘINA DVS DE TUNS GARDUL VIU

Înainte de tunderea unei zone, inspecțiați mai întâi și îndepărtați orice obiecte străine care ar putea fi aruncate de lame sau prinse în acestea. Țineți întotdeauna mașina de tuns gardul viu cu ambele mâini și cu lama în direcție opusă de dvs când o porniți.

Atunci când tundeți gard viu nou crescut, folosiți o mișcare de rotire în așa fel încât tulpinile să fie alimentate direct înspre lamă.

Lăsați lamele de tăiere să atingă viteza maximă înainte de a intra cu lama în materialul de tăiat. Lucrați întotdeauna mergând în direcție diferită de persoane sau obiecte solide precum ziduri, pietre mari, copaci, vehicule etc.

Dacă lama se blochează, opriți imediat mașina de tuns gardul viu. Deconectați-o de la sursa de curent și curățați resturile blocate din lamele de tăiere.

Purtați mănuși când tăiați plantele ascuțite sau cu spini. Nu încercați să tăiați tulpini ce sunt prea groase pentru lama de tăiere.

TĂIEREA DIN VÂRF

Folosiți o mișcare de rotire largă. O ușoară aplecare în față a lamelor de tăiere în direcția mișcării dă cele mai bune rezultate de tăiere.

TĂIEREA LATERALĂ

Atunci când tundeți părțile laterale ale gardului viu, începeți de la bază și tăiați în sus, în în formă conică gardul îndreptat spre vârf. Această formă va expune mai mult din gardul viu, rezultând într-o formă mai uniformă creșterea.

ÎNTREȚINERE

scoateți bateria din foarfecele de tăiat gard viu înainte de orice reglare, service sau mentenanță.

Interiorul uneltei electrice nu conține piese care pot fi depanate de către utilizator. Nu utilizați niciodată apă sau agenți chimici de curățare pentru curățarea uneltei electrice. Ștergeți unealta cu o cârpă uscată. Depozitați întotdeauna unealta într-un loc uscat. Mențineți fantele de aerisire a motorului curate. Feriți de praf toate comenzile de lucru.

CONSIDERAȚII PRIVIND UNELTELE ALIMENTATE CU ACUMULATOR

Plaja temperaturii ambientale în care se poate utiliza și stoca unealta electrică și acumulatorul, este cuprinsă între 0-45°C (32°F-113°F).

Plaja temperaturii ambientale în care se poate utiliza sistemul de reîncărcare și se poate reîncărca acumulatorul, este cuprinsă între 0-40°C (32°F-104°F).

PROTECȚIA MEDIULUI



Produsele electrice nu trebuie depuse la deșeuri împreună cu gunoiul menajer.

Vă rugăm să depuneți produsele electrice la unitățile de reciclare existente. Consultați-vă cu autoritățile locale sau cu distribuitorul pentru sfaturi privind reciclarea.

DECLARAȚIE DE CONFORMITATE

Subsemnații,
POSITEC Germany GmbH
Grüner Weg 10, 50825 Cologne, Germany

Declarăm că produsul,
Descriere **Trimmere de gard viu cu baterie**
Tip **WA0220 (0220-denumirea echipamentului, reprezentând Atașamentde trimmere de gard viu)**
Funcții **Tunderea gardului viu și a tufișurilor**

Respectă următoarele Directive
2006/42/EC, 2014/30/EU, 2011/65/EU & (EU)2015/863, 2000/14/EC amendată de 2005/88/EC

2000/14/EC amendată de 2005/88/EC:
- Procedură de evaluare a conformității conformă cu **Anexa V**
- Nivel de putere sonoră măsurat **92.32dB(A)**
- Nivel declarat de putere sonoră garantată **96dB(A)**

Nivel declarat de putere sonoră garantată
EN 60745-1, EN ISO 10517, EN ISO 3744, EN 55014-1, EN 55014-2

Persoana responsabilă pentru elaborarea fișei tehnice,
Nume **Marcel Filz**
Adresa **Positec Germany GmbH**
Grüner Weg 10, 50825 Cologne, Germany



2020/01/18
Allen Ding
Adjunct Inginer șef, Testare și certificare
Positec Technology (China) Co., Ltd
18, Dongwang Road, Suzhou Industrial
Park, Jiangsu 215123, P. R. China

BEZPEČNOST VÝROBKU OBEČNÁ BEZPEČNOSTNÍ UPOZORNĚNÍ PRO ELEKTRICKÉ NÁSTROJE

 **VAROVÁNÍ:** Přečtěte si všechna bezpečnostní upozornění a instrukce.

Nedodržení bezpečnostních instrukcí a varování může vést ke zranění el. proudem, vypuknutí požáru, poškození nářadí a nebo k vážným zraněním.

Uložte instrukce a veškerou dokumentaci pro budoucí použití.

Výraz "elektrické ruční nářadí" znamená v upozornění buď na nářadí na elektrický pohon (napájené z elektrické sítě) nebo na akumulátorové nářadí (napájené z akumulátoru).

1) Bezpečnost na pracovišti

- a) **Udržujte pracoviště v čistotě a dobře osvětlené.** Pracoviště plně nepotřebných předmětů nebo slabě osvětlené zvyšuje možnost úrazu.
- b) **Nepoužívejte elektrické ruční nářadí v prostředí náchylném na exploze jako například v přítomnosti hořlavých tekutin, plynů nebo prachu.** Elektrické ruční nářadí při práci vytváří jiskry, které mohou vznítit prach nebo výpar.
- c) **Při práci s elektrickým ručním nářadím udržujte děti a přihlízející osoby v dostatečné vzdálenosti.** Ztráta pozornosti může vést ke ztrátě kontroly nad nářadím.

2) Bezpečnost při práci s elektrinou

- a) **Vidlice elektrického ručního nářadí musí být shodného typu jako zásuvky el. sítě. Neměňte vidlice nedovoleným nebo neodborným způsobem, předejete tak možným zraněním nebo úrazu el proudem.** Nepoužívejte spolu s uzemněným ručním nářadím žádné adaptéry, které neumožňují ochranu zemněním.
- b) **Vyhýbejte se kontaktu s uzemněnými povrchy jako například trubkami, radiátory, sporáky a ledničkami.** Je-li vaše tělo spojené s uzemněným předmětem, nebo stojíte na uzemněné ploše, vzniká zvýšené riziko úrazu elektrickým proudem.
- c) **Nevystavujte ruční nářadí dešti nebo vlhkým podmínkám.** Když se voda dostane pod povrch elektrického ručního nářadí, vzniká zvýšené riziko úrazu elektrickým proudem.
- d) **Nemanipulujte s napájecím kabelem necitlivě. Nikdy si nepřitahujte elektrické ruční nářadí k sobě pomocí kabelu, netahejte je za sebou pomocí kabelu a**

nevyrhávejte kabel ze zástrčky, abyste ruční nářadí vypnuli. Nevystavujte kabel vysokým teplotám, oleji, ostrým hranám nebo kontaktu s pohyblivými díly. Poškozené nebo zamotané kabely mohou vést k zvýšenému riziku úrazu elektrickým proudem.

- e) **Při práci s ručním nářadím v exteriéru, použijte prodlužovací kabel vhodný pro použití v exteriéru.** Použití kabel vhodný pro venkovní prostředí, snižujete tím riziko vzniku úrazu elektrickým proudem.
- f) **Pokud je práce s ručním nářadím ve vlhkých podmínkách nevyhnutelná, použijte napájení chráněné jističem typu proudový chránič (RCD).** Použití RCD jističe redukuje riziko vzniku úrazu elektrickým proudem.

3) Osobní bezpečnost

- a) **Buďte soustředění, sledujte co děláte a při práci s ručním nářadím se řiďte zdravým rozumem. Nepoužívejte ruční nářadí, jste-li unaveni nebo pod vlivem omamných látek, alkoholu nebo léků.** Moment nepozornosti při práci s ručním nářadím může vést k vážnému osobnímu zranění.
 - b) **Použijte osobní ochranné pomůcky. Vždy noste ochranu očí.** Ochranné pomůcky jako například proti prachová maska, boty s protiskluzovou podrážkou nebo chrániče sluchu použité v příslušných podmínkách pomáhají snižovat riziko vážného osobního zranění.
 - c) **Předcházejte neúmyslnému zapnutí. Ujistěte se, že vypínač je ve vypnuté poloze předtím, než zapojíte nářadí do elektrické sítě a nebo k akumulátoru, rovněž při zvedání nebo nošení nářadí.** Nošení nářadí s prstem na vypínači nebo nářadí pod napětím
 - d) **Odstraňte jakékoliv nastavovací, nebo maticové klíče a šrouby předtím, než zapnete ruční nářadí.** Nastavovací nebo jiný klíč ponechaný na rotující části ručního nářadí může způsobit osobní úraz.
 - e) **Nepřecenjujte se. Udržujte si stabilitu a pevnou zem pod nohama za každých podmínek.** Umožňuje vám to lepší kontrolu nad ručním nářadím v neočekávaných situacích.
 - f) **Při práci se vhodné oblečte. Nenoste volné oblečení nebo šperky. Udržujte svoje vlasy, oblečení a rukavice ve vzdálenosti od pohyblivých částí.** Volné oblečení, šperky nebo dlouhé vlasy se mohou do pohyblivých částí zachytit.
 - g) **Pokud jsou zařízení nastavená na spojení se zařízeními na zachytávání a extrakci prachu, ujistěte se, že jsou tato zařízení správně připojena a využita.** Použitím sběrače prachu redukuje rizika vyvolaná prachem.
- 4) **Použití a údržba ručního nářadí**
 - a) **Na ruční nářadí netlačte. Použijte správné ruční nářadí pro danou činnost.** Správné ruční nářadí udělá práci lépe a takovou rychlostí, pro kterou bylo navrženo.

- b) Nepoužívejte ruční nářadí, pokud správně nefunguje vypínač on/off.** Jakékoliv ruční nářadí, které se nedá ovládat vypínačem, je nebezpečné a musí být opraveno.
- c) Dříve než začnete dělat jakékoliv úpravy, vyměňovat doplňky nebo ruční nářadí odkládat, odpojte zástrčku od sítě a nebo akumulátoru.** Taková preventivní bezpečnostní opatření redukuje riziko náhodného zapnutí ručního nářadí.
- d) Nepoužívejte-li ruční nářadí, skladujte je mimo dosah dětí a nedovolte osobám, které nemají zkušenosti s prací s ručním nářadím nebo neznají tyto pokyny, s nářadím pracovat.** Ruční nářadí je nebezpečné v rukách neškolené a nezkušené osoby.
- e) Údržba ručního nářadí.** Zkontrolujte chybne připojení nebo spojení pohyblivých částí, zlomené části nebo jiné okolnosti, které by mohly ovlivnit funkčnost ručního nářadí. Je-li nářadí poškozeno, nechte je před novým použitím opravit. Mnoho úrazů vzniká proto, že ohně Komma je elektrické ruční nářadí špatně udržováno.
- f) Udržujte řezné nástroje ostré a čisté.** Správně udržované řezné nástroje s ostrými řezacími hranami jsou méně náchylné na zakousnutí a lépe se ovládají.
- g) Používejte elektrické nářadí v souladu s těmito pokyny, berte v úvahu pracovní podmínky a druh vykonávané práce.** Je-li elektrické nářadí použito na jiné účely, než je určeno, může docházet k nebezpečným situacím.

- 5) Používání a péče starostlivost o akumulátorové elektrické nářadí**
- a) Nabíjejte je nabíječkou určenou výrobcem.** Nabíječka, která je vhodná pro jeden typ baterií, může při použití s jiným typem baterií způsobit požár.
- b) Elektrické nářadí používejte jen s určenou baterií.** Použití jakéhokoli jiného typu baterií může zvýšit riziko zranění a požáru.
- c) Není-li baterie používána, neukládejte ji do blízkosti jiných kovových předmětů, jako jsou sponky na papír, mince, klíče, hřebíky, šrouby nebo jiné drobné kovové předměty, které by mohly zkratovat kontakty.** Zkratování kontaktů baterie může vést k popáleninám nebo vzniku požáru.
- d) Při nesprávném používání může z baterie vystříknout elektrolyt, vyhybejte se styku s ním, má žíravé účinky. Dojde-li ke styku kapaliny s pokožkou, opláchněte zasažené místo vodou. Dostane-li se kapalina do očí, použijte čistou vodu k vypláchnutí a ihned vyhledejte lékařskou pomoc. Kapalina vyteká z baterie může způsobit podráždění a poleptání.**
- 6) Servis**
- a) Servisní práce na nářadí nechte provést kvalifikovanými pracovníky za použití originálních náhradních dílů.** Výsledkem bude trvalá bezpečnost při práci s elektrickým nářadím.

DOPLŇUJÍCÍ BEZPEČNOSTNÍ ZÁSADY

- 1. Udržujte všechny části těla v bezpečné vzdálenosti od pohybujících se noží. Jsou-li nože nůžek v pohybu, neodstraňujte ostříhaný materiál a nedržte materiál, který budete stříhat. Před odstraněním zaseknutého materiálu se ujistěte, zda je spínač v poloze vypnuto.** Chvilková nepozornost při práci s nůžkami na živé ploty může vést k způsobení vážného zranění.
- 2. Přenášejte nůžky na živé ploty za rukojeť a vždy se zastavenými noži nůžek. Při přepravě nebo při uložení nůžek na živé ploty vždy nasad'te na nože nůžek ochranné pouzdro.** Správná manipulace s nůžkami na živé ploty snižuje riziko možného zranění osob, které by bylo způsobeno noži nůžek.
- 3. Při práci, během které se mohou nože nůžek dostat do kontaktu se skrytými vodiči, držte elektrické nářadí vždy pouze za izolované plochy.** Kontakt noží s „živým“ vodičem způsobí, že neizolované kovové části nářadí budou také „živé“, což způsobí obsluze úraz elektrickým proudem.

**DŮLEŽITÉ
PŘED POUŽITÍM SI PEČLIVĚ PŘEČTĚTE
TENTO NÁVOD A USCHOVEJTE TYTO
POKYNY
PRO BUDOUCÍ ODKAZY**

111

POKYNY PRO BEZPEČNOU OBSLUHU

1. Průprava

Před obsluhou zařízení se seznamte s návodem k obsluze.

2. Příprava

- 1. TYTO NŮŽKY NA ŽIVÝ PLOT MOHOU PŘIVODIT VÁŽNÝ ÚRAZ.** Pečlivě si přečtěte pokyny pro správnou manipulaci, přípravu, údržbu, spuštění a zastavení nůžek na živé ploty. Seznamte se se všemi ovládacími prvky a se správným použitím nůžek na živé ploty.
- Nikdy nedovolte dětem používat nůžky na živé ploty.
- Dávejte pozor na nadzemní elektrické vedení.
- Nespouštějte nůžky na živý plot, pokud se v blízkosti nacházejí lidé, zejména děti.
- Vhodně se oblékejte! Nenoste volný oděv nebo šperky, které se mohou zachytit v pohyblivých částech. Doporučuje se používat odolné rukavice, nekouzlovavá obuv a ochranné brýle.
- Pokud řezací mechanismus zasáhne jakýkoli cizí předmět nebo nůžky na živý plot začnou vydávat

neobvyklý hluk nebo vibrace, vypněte zdroj napájení a počkejte, až se nůžky na živý plot zastaví.

Postupujte následujícími kroky:

- zkontrolujte, zda nejsou nůžky na živý plot poškozeny;
- zkontrolujte a dotáhněte všechny uvolněné části;
- poškozené díly vyměňte nebo opravte pomocí náhradních dílů, které mají shodnou specifikaci.

3. Použití

- a) Před následujícími úkony vyjměte akumulátor
 - čištění, nebo při odstraňování zablokování;
 - kontrola, provádění údržby nebo práce na nůžkách na živý plot;
 - nastavení pracovní polohy řezné části;
 - ponechání nůžek na živý plot bez dozoru;
- b) Před spuštěním motoru se ujistěte, zda jsou nůžky na živý plot správně umístěny v určené pracovní poloze.
- c) Při provozu nůžek na živý plot se vždy ujistěte, zda je pracovní poloha bezpečná, zejména při použití na schodech nebo na žebříku.
- d) Nepoužívejte nůžky na živý plot s poškozeným nebo nadměrně opotřebovaným řezným zařízením.
- e) Při používání nůžek na živý plot vždy zajistěte, aby byly všechny rukojeti a kryty nasazeny. Nikdy se nepokoušejte použít nůžky na živý plot v neúplném sestavení, nebo s neschválenou úpravou.
- f) K obsluze nůžek se dvěma rukojetmi používejte vždy obě ruce současně.
- g) Vždy vezměte v úvahu své okolí a buďte ostražití ohledně možných nebezpečí, která vzhledem k hluku nůžek na živý plot nemusíte hned zaznamenat.

4. Údržba a uložení

- a) Když jsou nůžky na živý plot zastaveny kvůli provedení údržby, kontroly nebo pro jejich uskladnění, vyjměte z nich akumulátor a ujistěte se, zda se všechny pohyblivé části zastavily. Před prováděním jakýchkoli kontrol, seřízení atd. nechejte nůžky na živý plot vychladnout.
- b) Také před uskladněním nechejte nůžky na živý plot vychladnout.
- c) Při přepravě nebo skladování nůžek na živý plot vždy nasadte na řezné ústrojí transportní kryt.

BEZPEČNOSTNÍ VAROVÁNÍ TÝKAJÍCÍ SE BATERIÍ





- a) **Nepokoušejte se demontovat, rozebírat nebo rozřezávat baterie nebo její články.**
- b) **Neprovádějte zkratování baterie.**
Neukládejte baterie nahodile v krabicích nebo v zásuvkách, kde by mohlo dojít k jejich vzájemnému zkratování nebo k zkratování způsobenému jinými předměty.
Není-li baterie používána, udržujte ji v bezpečné vzdálenosti od sponek na papíry, mincí, klíčů, hřebíků, šroubů nebo jiných malých kovových předmětů, které mohou způsobit propojení kontaktů

baterie. Zkratování kontaktů baterie může způsobit popáleniny nebo požár.

- c) **Nevystavujte baterii působení horka nebo ohně. Vyvarujte se skladování baterií na otevřeném slunci.**
- d) **Nevystavujte baterii mechanickým rázům.**
- e) **Dojde-li k úniku kapaliny z baterie, zabraňte tomu, aby se tato kapalina dostala do kontaktu s pokožkou nebo aby zasáhla oči. Dojde-li k takovému kontaktu, zasažené místo omyjte značným množstvím vody a vyhledejte lékařské ošetření.**
- f) **Dojde-li k požití kapaliny z baterie, vyhledejte okamžitě lékařské ošetření.**
- g) **Udržujte baterie čisté a suché.**
- h) **Jsou-li svorky baterie znečištěny, otřete je čistým a suchým hadříkem.**
- i) **Baterie musí být před použitím nabitá. Vždy postupujte podle uvedených pokynů a používejte správný postup nabíjení.**
- j) **Nenechávejte baterii nabíjet, nebude-li baterie použita.**
- k) **Po dlouhodobém uložení budete možná muset provést několik cyklů nabíjení a vybíjení, aby baterie dosáhla svého maximálního výkonu.**
- l) **Baterie poskytuje nejvyšší výkon, je-li používána při běžné pokojové teplotě (20 °C ± 5 °C).**
- m) **Při likvidaci baterií oddělte od sebe baterie s odlišnými elektrochemickými systémy.**
- n) **Provádějte nabíjení pouze v nabíječce, která je specifikovaná společností WORX. Nepoužívejte jinou nabíječku, než je nabíječka speciálně dodaná pro použití s tímto zařízením.** Nabíječka, která je vhodná pro jeden typ baterie, může při použití jiného typu baterie vytvářet riziko způsobení požáru.
- o) **Nepoužívejte žádnou baterii, která není určena pro použití s tímto zařízením.**
- p) **Ukládejte baterie mimo dosah dětí.**
- q) **Ušchovejte originální dokumentaci k tomuto výrobku pro budoucí odkazy.**
- r) **Není-li zařízení používáno, vyjměte z něj baterii.**
- s) **Provádějte řádnou likvidaci baterie.**
- t) **V zařízení nekombinujte bateriové články různého data výroby, kapacity, velikosti nebo typu.**
- u) **Nevyjímejte baterii z originálního obalu dříve, než bude použita.**
- v) **Dodržujte polaritu vložených baterií plus (+) a minus (-) a zajistěte používání baterií správným způsobem.**

SYMBOLY

	Pro omezení rizika zranění si pečlivě přečtěte návod k obsluze.
	Výstraha
	Používejte pomůcky pro ochranu sluchu
	Používejte pomůcky pro ochranu očí
	Používejte respirátor
	Používejte ochranu hlavy
	OCHRANNÉ RUKAVICE
	OCHRANNÁ OBUV
	Ruce držte z dosahu čepele
	Nevystavujte toto zařízení vlhkosti
	Udržujte dostatečnou vzdálenost od elektrického vedení
	Držte z dosahu okolních osob.

	Vysloužilé elektrické přístroje nevyhazujte společně s domovním odpadem. Nářadí recyklujte ve sběrnách k tomu účelu zřízených. O možnostech recyklace se informujte na místních úřadech nebo u prodejce .
 Li-Ion	Akumulátor Li-Ion. Tento výrobek byl označen symbolem „tříděný odpad“ pro všechny jednotlivé a složené akumulátory. Proto musí být s ohledem dopadu na životní prostředí po dosloužení recyklován nebo demontován. Akumulátory obsahují nebezpečné látky, proto mohou být nebezpečné pro životní prostředí a lidské zdraví
	Nevystavujte ohni
	Akumulátory se mohou při nesprávném způsobu likvidace dostat do systému koloběhu vody, což může ohrozit vlastní ekosystém. Dosloužilé akumulátory nelikvidujte jako netříděný komunální odpad.
	Před prováděním jakéhokoli seřízení, opravy nebo údržby vždy vyjměte z nářadí baterii.

113

SEZNAM KOMPONENTŮ

1. NOŽE NŮŽEK
2. TLAČÍTKO OTÁČENÍ
3. UVOLNĚTE PÁKU
4. OCHRANNÉ POUZDRŮ

Standardní dodávka nemusí obsahovat veškeré vyobrazené či popsané příslušenství.

TECHNICKÉ ÚDAJE

Typ **WA0220 (0220 - označení strojního zařízení, zástupce pro nožnice na živé ploty na příloha)**

	WA0220
Tloušťka řezu	24mm

Maximální řezná výška	3m
Délka čepele	43cm
Úhel náklonu stříhací hlavy	-90 až 90 stupňů (10 poloh)
Hmotnost stroje	2.1kg

ÚDAJE O HLUKU

Naměřená hladina akustického tlaku	$L_{pA} = 72.32 \text{ dB(A)}$ $K_{pA} = 3 \text{ dB(A)}$
Naměřený akustický výkon	$L_{pA} = 92.32 \text{ dB(A)}$ $K_{pA} = 3 \text{ dB(A)}$

Používejte ochranu sluchu.



INFORMACE O VIBRACÍCH

Celkové hodnoty vibrací (trojosé nebo vektorové součtové měření) stanovené v souladu s EN 60745:

Hodnota vibračních emisí: $a_h = 2.524 \text{ m/s}^2$

Uncertainty $K = 1.5 \text{ m/s}^2$

Deklarovaná celková hodnota vibrací může být použita pro vzájemné srovnání jednotlivých nářadí a rovněž může být použita k předběžnému stanovení doby práce.



Výstraha: Hodnota vibračních emisí během praktického používání tohoto elektrického nástroje se může lišit od deklarované hodnoty v závislosti na způsobech, jakými je nástroj používán v závislosti na následujících podmínkách a dalších možnostech použití nástroje:

Způsob, jakým je nástroj používán, a povaha narušovaných nebo vrtaných materiálů.
Dobry stav nástroje a řádné provádění jeho údržby
Používání správného příslušenství s nástrojem, ostrost a dobrý stav příslušenství.

Utažení úchopu na rukojetích a použití antivibračního příslušenství.

Používání nástroje k účelům určeným konstrukcí a v souladu s těmito pokyny.

Při nesprávném používání může tento nástroj způsobit syndrom vibrací rukou a paží.



Výstraha: Je třeba upřesnit, že při odhadu výše rizika vibrací v praxi je nutno rovněž zohlednit všechny fáze pracovního cyklu, například dobu, kdy je nástroj vpnutý a kdy běží naprázdno, ale nevykonává práci. To

může podstatně snížit působení vibrací v rámci celkového pracovního času.

Zásady pro omezení rizika působení vibrací:

VŽDY používejte ostré trny, vrtáky a čepele.

Provádějte údržbu tohoto nástroje v souladu s těmito pokyny a nástroj (příslušným způsobem) dobře promazávejte.

Má-li být tento nástroj používán pravidelně, zakupte antivibrační příslušenství.

Naplánujte práci tak, aby bylo provádění úkolů, které vyžadují silné vibrace nástroje, rozloženo do několika dní.

PŘÍSLUŠENSTVÍ

	WA0220
Šestihřanný klíč	1

Doporučujeme zakoupit příslušenství u stejného prodejce, u kterého jste koupili nářadí. Pro další detaily prostudujte obal příslušenství. Personál obchodu vám může pomoci a poradit.

POKYNY PRO OBSLUHU





POZNÁMKA: Před tím než začnete nářadí používat, přečtete si pečlivě manuál.

URČENÉ POUŽITÍ

Tato příloha je určeno pro použití v domácnostech pro stříhání a úpravu živých plotů a křovin.

SESTAVENÍ A POUŽÍVÁNÍ

POSTUP	OBR.
SESTAVENÍ	
Připojuje Odstraňte existující nástavec a připojte nůžky na živé ploty. Zasuňte příslušenství do hřídele hlavní jednotky a zajistěte jej na místě pojistným kroužkem.	Viz obr. A
Nasazení ramenního popruhu Při používání nářadí se doporučuje vždy nasadit ramenní popruh. DŮLEŽITÉ: Nikdy nepřipevňujte popruh diagonálně přes rameno a hrud', ale místo toho jej vedte pouze přes jedno z ramen. Tímto způsobem můžete nářadí v případě nebezpečí rychle sejmout z těla pryč.	Viz obr. B

<p>Nastavení úhlu hlavy Úhel oříznutí můžete upravit podle potřeby (celkem 10 pozic).  VAROVÁNÍ: Nesprávné zajištění stříhací hlavy může mít za následek zranění osob nebo poškození majetku.</p>	Viz obr. C
POUŽÍVÁNÍ	
<p>Sejměte z nožů ochranné pouzdro</p> <p>Stříhání horní části keře  VAROVÁNÍ: Pokud některé součásti zcela chybí, nebo jsou poškozeny nebo zlomeny, nepoužívejte akumulátorové nůžky do té doby, než budou všechny poškozené díly vyměněny nebo opraveny. V opačném případě může dojít k vážnému zranění.</p>	Viz obr. D
<p>Stříhání boční části keře  VAROVÁNÍ: Před otočením rukojeti chod nůžek zastavte.</p>	Viz obr. E2
<p>Mazání nožů nůžek POZNÁMKA: Je důležité používat pouze doporučený standardní mazací olej, aby nedošlo k poškození ostří.</p>	Viz obr. F

JAK SE NŮŽKY NA ŽIVÉ PLOTY POUŽÍVAJÍ

Před každým použitím zkontrolujte nejdříve prostor, kde budete s nůžkami pracovat a odstraňte všechny předměty, které mohou být odmrštěny nebo které by se mohly namotat na nože nůžek. Před spuštěním držte tyto nůžky na živé ploty vždy oběma rukama a tak, aby nože nůžek směřovaly směrem od vás.

Stříháte-li nově obrostlé živé ploty, použijte široké obloukové pohyby tak, aby byly nové stonky naváděny přímo do nožů nůžek.

Před zahájením stříhání počkejte, dokud nože nůžek nedosáhnou maximálních otáček. Vždy pracujte v bezpečné vzdálenosti od ostatních osob a pevných předmětů, jako jsou zdi, velké kameny, stromy, vozidla atd.

Dojde-li k zastavení nožů nůžek, okamžitě tyto nůžky zastavte. Před pokusem o odstranění zaseknutých zbytků rostlin mezi noži uvolněte obě spínací páky. Při stříhání žahavých nebo pichlavých rostlin používejte ochranné rukavice.

Nepokoušejte se stříhat stonky nebo větvičky, které jsou pro nože nůžek příliš velké.

STŘÍHÁNÍ HORNÍ ČÁSTI KEŘE

Použijte široký obloukový pohyb. Nejlepší pracovní výsledky zaručuje mírný náklon nožů nůžek ve směru prováděného pohybu.

STŘÍHÁNÍ BOČNÍ ČÁSTI KEŘE

Při stříhání boční části živého plotu zahajte práci u jeho spodní části a stříhejte směrem nahoru tak, aby se živý

plot nahore zužoval dovnitř. Tento tvar odhalí větší část živého plotu, což má za následek jeho rovnoměrnější růst.

ÚDRŽBA

Před provedením jakéhokoli seřízení, servisu nebo údržby vyjměte z nůžek na živý plot akumulátor. Ve vašem nářadí nejsou žádné díly, jejichž opravu by mohl provádět uživatel. Nikdy nepoužívejte při čištění vašeho elektrického nářadí vodu nebo chemické čisticí prostředky. Otřete a očistěte nářadí suchým hadříkem. Vždy ukládejte toto elektrické nářadí na suchém místě. Udržujte v čistotě větrací otvory motoru. Udržujte v čistotě všechny ovládací prvky.

PRO AKUMULÁTOROVÁ NÁŘADÍ

Rozsah okolní teploty, pro použití a skladování nářadí a akumulátoru je 0°C-45°C (32°F-113°F) .
Doporučený rozsah okolní teploty pro nabíjecí systém v průběhu nabíjení je 0°C-40°C (32°F-104°F) .

OCHRANA ŽIVOTNÍHO PROSTŘEDÍ



Vysloužilé elektrické přístroje nevyhazujte společně s domovním odpadem. Nářadí  recyklujte ve sběrnách k tomu účelu zřízených. O možnostech recyklace se informujte na místních úřadech nebo u prodejce.

PROHLÁŠENÍ O SHODĚ

My,
POSITEC Germany GmbH
Grüner Weg 10, 50825 Cologne, Germany

Tímto prohlašujeme, že výrobek

Popis **Bateriově napájený nožnice na živé ploty**

Typ **WA0220 (0220 - označení strojního zařízení, zástupce pro nožnice na živé ploty na příloha)**

Funkce **Stříhání živých plotů a křovin**

splňuje požadavky následujících směrnic
**2006/42/EC, 2014/30/EU, 2011/65/
EU&(EU)2015/863, 2000/14/EC upravená
směrnicí 2005/88/EC**

2000/14/EC upravená směrnicí 2005/88/EC:

- Postup posuzování shody podle **Dodatek V**
- Měřená úroveň akustického výkonu I **92.32 dB(A)**
- Deklarovaná zaručená úroveň akustického výkonu **96dB(A)**

Použité normy,

**EN 60745-1, EN ISO 10517, EN ISO 3744, EN
55014-1, EN 55014-2**

Osoba odpovídající za vytvoření technické dokumentace,

Jméno: **Marcel Filz**

Adresa: **Positec Germany GmbH
Grüner Weg 10, 50825 Cologne, Germany**

116



2020/01/18

Allen Ding

Zástupce vrchní konstrukční kanceláře,

Testování & Certifikace

Positec Technology (China) Co., Ltd

18, Dongwang Road, Suzhou Industrial

Park, Jiangsu 215123, P. R. China

BEZPEČNOSŤ VÝROBKU VŠEOBECNÉ BEZPEČNOSTNÉ VAROVANIA NA POUŽÍVANIE ELEKTRICKÉHO NÁRADIA



VAROVANIE: prečítajte všetky bezpečnostné varovania a inštrukcie.

Chyba pri sledovaní varovaní a inštrukcií môže viesť k elektrickému šoku, vypuknutiu požiaru a/alebo k vážnym zraneniam.

Odložte si všetky varovania a inštrukcie pre budúcu potrebu.

Výraz „elektrické ručné náradie“ vás vo varovaniach odkazuje buď na náradie na elektrický pohon (napájané z elektrickej siete), alebo na akumulátorové náradie (napájané z akumulátora).

1) Bezpečnosť na pracovisku

- a) **Udržujte pracovisko čisté a dobre osvetlené.** Pracovisko plné nepotrebných predmetov alebo slabosvetlené zvyšuje možnosť úrazu.
- b) **Nepoužívajte elektrické ručné náradie v prostredí náchylnom na explóziu, ako napríklad v prítomnosti horľavých tekutín, plynov alebo prachu.** Elektrické ručné náradie vytvára iskry, ktoré môžu vznietiť prach alebo výpary.
- c) **Udržujte deti a prizerajúcich sa v dostatočnej vzdialenosti pri práci s elektrickým ručným náradím.** Strata pozornosti môže viesť k strate kontroly nad náradím.

2) Bezpečnosť pri práci s elektrinou

- a) **Prípojky elektrického ručného náradia musia byť zhodné so zástrčkami.** Nemodifikujte prípojku žiadnym spôsobom. Nepoužívajte spolu s uzemneným ručným náradím žiadne adaptérové prípojky, ktoré neumožňujú ochranu uzemnením. Pôvodné prípojky a k nim prislúchajúce zástrčky znižujú riziko úrazu elektrickým prúdom.
- b) **Vyhýbajte sa kontaktu s uzemnenými povrchmi, ako napríklad rúrkami, radiátormi, sporákmi a chladničkami.** Keď je vaše telo spojené s uzemneným predmetom alebo stojí na uzemnenom území, je zvýšené riziko elektrického šoku.
- c) **Nevystavujte ručné náradie dažďu alebo vlhkým podmienkam.** Keď sa voda dostane pod povrch elektrického ručného náradia, je zvýšené riziko elektrického šoku.
- d) **Nezaochádzajte s káblom prípojky necitlivo.** Nikdy si nepriťahuje elektrické ručné náradie k sebe pomocou kábla, neťahajte ho za sebou pomocou kábla a

nevyrhávajte kábel zo zástrčky, aby ste ručné náradie vypli. Nevystavujte kábel vysokým teplotám, oleju, ostrým hranám alebo pohyblivým častiam. Poškodené alebo zamotané káble môžu viesť ku zvýšenému riziku elektrického šoku.

- e) **Pri práci s ručným náradím v exteriéri použite predĺžovací kábel vhodný na použitie v exteriéri.** Použitím kábla vhodného na použitie v exteriéri redukuje riziko vzniku elektrického šoku.
- f) **Pokiaľ je práca s ručným náradím vo vlhkých podmienkach nevyhnutná, použite napájanie chránené ističom typu prúdový chránič (RCD).** Použitie RCD ističa redukuje riziko vzniku elektrického šoku.

3) Osobná bezpečnosť

- a) **Buďte sústredení, sledujte čo robíte, a pri práci s ručným náradím sa riadte zdravým rozumom.** Nepoužívajte ručné náradie keď ste unavení alebo pod vplyvom omamných látok, alkoholu alebo liekov. Moment nepozornosti pri práci s ručným náradím môže viesť k vážnemu osobnému zraneniu.
- b) **Použite osobné ochranné pomôcky.** Vždy noste ochranu očí. Ochranné pomôcky, ako napríklad protiprachová maska, topánky s protišmykovou podrážkou alebo chrániče sluchu použité v príslušných podmienkach pomáhajú redukovať vážne osobné zranenia.
- c) **Predíd'te neúmyselnému zapnutiu.** Uistite sa že prepínač je vo vypnutej pozícii pred tým, než zapojíte náradie do elektriny a/alebo k akumulátoru, pri zdvihnutí alebo nosení náradia. Nosenie náradia s prstom na prepínači alebo aktívneho náradia, ktoré je zapnuté, zvyšuje možnosť úrazu.
- d) **Odstráňte akékoľvek nastavovacie kľúče alebo kľúče na matice a skrutky pred tým, než zapnete ručné náradie.** Nastavovací alebo iný kľúč ponechaný pripavený na rotujúcej časti ručného náradia môže spôsobiť osobný úraz.
- e) **Neprečunujte sa.** Udržujte si stabilitu a pevnú zem pod nohami za každých podmienok. Umožňuje vám to lepšiu kontrolu nad ručným náradím v neočakávaných situáciách.
- f) **Oblečte sa náležite.** Nenoste voľné oblečenie alebo šperky. Udržujte svoje vlasy, oblečenie a rukavice vzdialené od pohyblivých častí. Voľné oblečenie, šperky alebo dlhé vlasy sa môžu do pohyblivých častí zachytiť.
- g) **Pokiaľ sú zariadenia nastavené na spojenie so zariadeniami na zachytávanie a extrakciu prachu, uistite sa, že sú náležite využitie a pripojené.** Použitím zberača prachu redukuje riziká spojené s prachom.

4) Použitie a údržba ručného náradia

- a) **Nepret'ahujte ručné náradie.** Použite správne ručné náradie pre určitú činnosť. Správne ručné náradie spraví prácu lepšie a v medziach, na ktoré bolo navrhnuté.

- b) Nepoužívajte ručné náradie, pokiaľ sa prepínač neprepína medzi zapnutím a vypnutím.** Akékoľvek ručné náradie, ktoré nie je kontrolovateľné prepínačom, je nebezpečné a musí byť opravené.
- c) Odpojte prípojku ručného náradia od zdroja energie a/alebo akumulátora pred tým, než začnete robiť akékoľvek úpravy, vymieňať doplnky alebo uskladňovať ručné náradie.** Takéto preventívne bezpečnostné opatrenia redukujú riziko náhodného zapnutia ručného náradia.
- d) Keď ručné náradie nepoužívate, skladujte ho mimo dosahu detí a nedovoľte osobám, ktoré nemajú skúsenosti s prácou s ručným náradím alebo neboli oboznámené s týmito inštrukciami, dotýkať sa náradia.** Ručné náradie je nebezpečné v rukách netrénovanej osoby.
- e) Údržba ručného náradia. Skontrolujte chýbne pripojenia alebo spojiva pohyblivých častí, zlomené časti alebo iné okolnosti, ktoré by mohli ovplyvniť funkčnosť ručného náradia. Pri poškodení musí byť pred použitím najprv elektrické ručné náradie opravené.** Mnoho úrazov vzniká preto, že je elektrické ručné náradie zle udržiavané.
- f) Udržujte rezacie nástroje ostré a čisté.** Náležite udržiavané rezacie nástroje s ostrými rezacími hranami sú menej náchylné na „zaseknutie“ a sú ľahšie ovládateľné.
- g) Používajte elektrické náradie v súlade s týmito pokynmi, berte do úvahy pracovné podmienky a druh vykonávanej práce.** Ak sa elektrické náradie použije na iné účely, než na čo sú určené, môže dochádzať k nebezpečným situáciám.
- 5) Používanie a starostlivosť o batériové elektrické náradie**
- a) Nabíjajte iba nabíjačkou určenou výrobcom.** Nabíjačka, ktorá je vhodná na jeden typ bloku batérií, môže pri použití s iným typom batérií spôsobiť požiar.
- b) Elektrické náradie používajte iba s určeným typom bloku batérií.** Použitie akéhokoľvek iného typu batérií môže zvýšiť riziko zranenia a požiaru.
- c) Ak sa blok batérií nepoužíva, neukladajte ho do blízkosti iných kovových predmetov, ako sú sponky na papier, mince, kľúče, klince, skrutky alebo iné drobné kovové predmety, ktoré by mohli skratovať kontakty.** Skratovanie kontaktov batérie môže viesť k popáleninám alebo vzniku požiaru.
- d) Pri nesprávnom používaní môže z batérie vystreknúť kvapalina; vyhýbajte sa styku s ňou. Ak dôjde k styku kvapaliny s pokožkou, opláchnite zasiahnuté miesto vodou.** Ak sa kvapalina dostane do očí, ihneď vyhľadajte lekársku pomoc. Kvapalina uniknutá z batérie môže spôsobiť podráždenie a poleptanie.

- 6) Servis**
- a) Servisné práce na náradí nechajte vykonať kvalifikovaných pracovníkov s použitím originálnych náhradných dielov.** Výsledkom bude trvalá bezpečnosť pri práci s elektrickým náradím.

DOPLŇUJÍCÍ BEZPEČNOSTNÍ ZÁSADY

- 1. Udržujte všetky časti tela v bezpečnej vzdialenosti od pohyblivých časť a nožov. Ak sú nože nožnic v pohybe, neodstraňujte ostrihaný materiál a nedržte materiál, ktorý budete strihať. Pred odstránením zaseknutého materiálu sa uistite, či je spínač v polohe vypnuté.** Chvilková nepozornosť pri práci s nožnicami na živé ploty môže viesť k spôsobeniu vážneho zranenia.
- 2. Prenášajte nožnice na živé ploty za rúkovať a vždy so zastavenými nožmi nožnic. Pri preprave alebo pri uložení nožnic na živé ploty vždy nasadte na nože nožnic ochranné puzdro.** Správna manipulácia s nožnicami na živé ploty zníži riziko možného zranenia osôb, ktoré by bolo spôsobené nožmi nožnic.
- 3. Pri práci, počas ktorej sa môžu nože nožnic dostať do kontaktu so skrytými vodičmi, držte elektrické náradie vždy iba za izolované plochy.** Kontakt nožov so „živým“ vodičom spôsobí, že neizolované kovové časti náradia budú taktiež „živé“, čo spôsobí obsluhu úraz elektrickým prúdom.

**DÔLEŽITÉ
PRED POUŽITÍM SI POZORNE PREČÍTAJTE
NÁVOD NA OBSLUHU A USCHOVAJTE
HO NA ĎALŠIE POUŽITIE.**

POKYNY K BEZPEČNÉMU POUŽITIU

- 1. Príprava**
Pred obsluhou zariadenia sa zoznámte s návodom na obsluhu.
- 2. Príprava**
 - a) TIETO NOŽNICE NA ŽIVÝ PLOT MÔŽU PRIVODIŤ VÁŽNE ZRANENIE.** Starostlivo si prečítajte pokyny pre správnu manipuláciu, prípravu, údržbu, spustenie a zastavenie nožnic na živé ploty. Zoznámte sa so všetkými ovládacími prvkami a so správnym použitím nožnic na živé ploty.
 - b) Nikdy nedovoľte deťom používať nožnice na živé**

- ploty.
- c) Dávajte pozor na nadzemné elektrické vedenie.
- d) Nespušťaťe nožnice na živý plot, ak sa v blízkosti nachádzajú ľudia, najmä deti.
- e) Vhodne sa obliekajte! Nenoste voľný odev alebo šperky, ktoré sa môžu zachytiť v pohyblivých častiach. Odporúča sa používať odolné rukavice, nekľzáva obuv a ochranné okuliare.
- f) Ak rezací mechanizmus zasiahne akýkoľvek cudzí predmet alebo nožnice na živý plot začnú vydávať neobvyklý hluk alebo vibrácie, vypnite zdroj napájania a počkajte, až sa nožnice na živý plot zastavia. Postupujte nasledujúcimi krokmi:
 - kontrolujte, či nie sú nožnice na živý plot poškodené;
 - kontrolujte a dotiahnite všetky uvoľnené časti;
 - poškodené diely vymeňte alebo opravte pomocou náhradných dielov, ktoré majú zhodnú špecifikáciu.

3. Použitie

- a) Pred nasledujúcimi úkonmi vyberte akumulátor
 - čistenie, alebo pri odstraňovaní zablokovania;
 - kontrola, vykonávanie údržby alebo práca na nožniciach na živý plot;
 - nastavenie pracovnej polohy reznej časti;
 - ponechanie nožnic na živý plot bez dozoru;
- b) Pred spustením motora sa uistite, či sú nožnice na živý plot správne umiestnené v určenej pracovnej polohe.
- c) Pri prevádzke nožnic na živý plot sa vždy uistite, či je pracovná poloha bezpečná, najmä pri použití na schodoch alebo na rebríku.
- d) Nepoužívajte nožnice na živý plot s poškodeným alebo nadmerne opotrebovaným rezným zariadením.
- e) Pri používaní nožnic na živý plot vždy zaisťte, aby boli všetky rukoväte a kryty nasadené. Nikdy sa nepokúšajte použiť nožnice na živý plot v neúplnom zostavení, alebo s neschválenou úpravou.
- f) Na obsluhu nožnic s dvoma rukovätami používajte vždy obe ruky súčasne.
- g) Vždy vezmite do úvahy svoje okolie a buďte ostražití o možných nebezpečenstvách, ktoré vzhľadom k hluku nožnic na živý plot nemusíte hneď zaznamenať.

4. Údržba a uskladnenie

- a) Keď sú nožnice na živý plot zastavené kvôli údržbe, kontrole alebo pre ich uskladnenie, vyberte z nich akumulátor a uistite sa, či sa všetky pohyblivé časti zastavili. Pred vykonávaním kontrol, nastavenia atď. nechajte nožnice na živý plot vychladnúť.
- b) Aj pred uskladnením nechajte nožnice na živý plot vychladnúť.
- c) Pri preprave alebo skladovaní nožnic na živý plot vždy nasadte na reznú ústrojenstvo transportný kryt.

BEZPEČNOSTNÉ VAROVANIA TÝKAJÚCE SA BATÉRIÍ

- a) **Nepokúšajte sa demontovať, rozoberať**

- alebo rozrezávať batérie alebo jej články.
- b) **Batérie neskratujte. Neukladajte batérie náhodne v škatuliach alebo v zásuvkách, kde by mohlo dôjsť k ich vzájomnému skratovaniu alebo k skratovaniu spôsobenému inými predmetmi.** Ak sa batéria nepoužíva, udržiajte ju v bezpečnej vzdialenosti od sponiak na papieri, minci, kľúčov, klinčov, skrutiek alebo iných malých kovových predmetov, ktoré môžu spôsobiť prepojenie kontaktov batérie. Skratovanie kontaktov batérie môže spôsobiť popálenie alebo požiar.
- c) **Nevystavujte batériu pôsobeniu tepla alebo ohňa. Vyvarujte sa skladovania batérií na otvorenom slnku.**
- d) **Nevystavujte batériu mechanickým rázom.**
- e) **Ak dôjde k úniku kvapaliny z batérie, zabráňte tomu, aby sa táto kvapalina dostala do kontaktu s pokožkou alebo aby zasiahla oči. Ak dôjde k takému kontaktu, zasiahnuté miesto umyte značným množstvom vody a vyhľadajte lekárske ošetrenie.**
- f) **ak dôjde k požitiu kvapaliny z batérie, vyhľadajte okamžite lekárske ošetrenie.**
- g) **Udržujte batérie čisté a suché.**
- h) **ak sú svorky batérie znečistené, utrite ich čistou a suchou handričkou.**
- i) **Batéria musí byť pred použitím nabitá. Vždy postupujte podľa uvedených pokynov a používajte správny postup nabíjania.**
- j) **Nenechávajte batériu nabíjať, ak nebude batéria použitá.**
- k) **Po dlhodobom uložení budete možno musieť vykonať niekoľko cyklov nabíjania a vybíjania, aby batéria dosiahla svoj maximálny výkon.**
- l) **Batéria poskytuje najvyšší výkon, ak sa používa pri bežnej izbovej teplote (20 °C ± 5 °C).**
- m) **Pri likvidácii batérií oddel'te od seba batérie s odlišnými elektrochemickými systémami.**
- n) **Vykonávajte nabíjanie iba v nabíjačke, ktorá je špecifikovaná spoločnosťou WORX. Nepoužívajte inú nabíjačku, než je nabíjačka špeciálne dodaná na použitie s týmto zariadením.** Nabíjačka, ktorá je vhodná pre jeden typ batérie, môže pri použití iného typu batérie vytvárať riziko spôsobenia požiaru.
- o) **Nepoužívajte žiadnu batériu, ktorá nie je určená na použitie s týmto zariadením.**
- p) **Ukladajte batérie mimo dosahu detí.**
- q) **Ušchovajte originálnu dokumentáciu k tomuto výrobku na budúce odkazy.**
- r) **ak sa zariadenie nepoužíva, vyberte z neho batériu.**
- s) **Vykonávajte riadnu likvidáciu batérie.**
- t) **V zariadení nekombinujte batériové články rôzneho dátumu výroby, kapacity, veľkosti alebo typu.**
- u) **Nevyberajte batériu z originálneho obalu skôr, než bude použitá.**

v) **Dodržujte polaritu vložených batérií plus (+) a mínus (-) a zaistíte používanie batérií správnym spôsobom.**

SYMBOLY

	Kvôli zníženiu rizika poranenia je potrebné, aby si používateľ najprv prečítal návod
	VAROVANIE
	Používajte ochranu sluchu
	Používajte ochranné prostriedky zraku
	Používajte protiprachovú masku
	Používajte ochranu hlavy
	OCHRANNÉ RUKAVICE
	OCHRANNÁ OBUV
	Ruky držte z dosahu čepele
	Nevystavujte dážďu
	Udržujte dostatočnú vzdialenosť od elektrického vedenia

	Udržujte ostatné osoby v bezpečnej vzdialenosti
	Elektrické výrobky sa nesmú likvidovať spolu s domácim odpadom. Recyklujte v zberných miestach na tento účel zriadených. O možnosti recyklácie sa informujte na miestnych úradoch alebo u predaju.
	Akumulátor Li-Ion. Tento výrobok bol označený symbolom "triedený odpad" pre všetky jednotlivé a zložené akumulátory. Preto musí byť s ohľadom vplyvu na životné prostredie po doslúžení recyklovaný alebo demontovaný. Akumulátory obsahujú nebezpečné látky, preto môžu byť nebezpečné pre životné prostredie a ľudské zdravie.
	Nespaľujte ich
	Akumulátory sa môžu pri nesprávnom spôsobe likvidácie dostať do systému kolobehu vody, čo môže ohroziť vlastný ekosystém. Doslúžile akumulátory nelikvidujte ako zmesový komunálny odpad.
	Pred vykonávaním akéhokoľvek nastavenia, opravy alebo údržby vždy vyberte z náradia batériu.

ZOZNAM SÚČASTÍ

1. NOŽE NOŽNÍC
2. TLAČIDLO OTÁČANIA
3. UVOLNITE PÁKU
4. OCHRANNÉ PUZDRO

Štandardná dodávka neobsahuje všetky zobrazené či opísané príslušenstvo.

TECHNICKÉ ÚDAJE

Typ **WA0220** (0220-označenie zariadenia, zástupca pre Zastrihávač plotov na príloha)

	WA0220
Hrúbka rezu	24mm
Maximálna výška rezu	3m
Dĺžka čepele	43cm
Uhol náklonu strihacej hlavy	-90 až 90 stupňov (10 polôh)
Hmotnosť stroja	2.1kg

INFORMÁCIE O HLUKU

Nameraný akustický tlak $L_{pA} = 72.32 \text{ dB(A)}$
 $K_{pA} = 3 \text{ dB(A)}$

Nameraný akustický výkon $L_{pA} = 92.32 \text{ dB(A)}$
 $K_{pA} = 3 \text{ dB(A)}$

Používajte ochranu sluchu.



INFORMÁCIE O VIBRÁCIÁCH

Výsledné celkové hodnoty pre vibrácie (suma pre trojosový vektor) stanovené podľa normy EN 60745:

Hodnota emisie vibrácií: $a_n = 2.524 \text{ m/s}^2$

Nepresnosť K = 1.5 m/s²

Deklarovaná celková hodnota vibrácií sa môže použiť na vzájomné porovnanie jednotlivých náradí a takisto aj na predbežné stanovenie času práce.



VÝSTRAHA: Hodnota emisie vibrácií počas skutočného používania elektrického náradia sa

môže odlišovať od deklarovanej hodnoty, a to v závislosti od spôsobu používania náradia a v závislosti od nasledujúcich príkladov odchýlok od spôsobu používania náradia:

Akým spôsobom sa náradie používa a aké materiály budú rezané.

Náradie je v dobrom stave a je dobre udržiavané.

Používanie správneho príslušenstva v spojení s náradím a zabezpečenie jeho ostrosti a dobrého stavu.

Tesnosť zovretia rukovätí a používanie doplnkov proti vibráciám.

Používanie náradia na účel určený podľa konštrukcie a v súlade s pokynmi.

Toto náradie môže vyvolávať syndróm trasenia rúk a ramien, pokiaľ jeho používanie nie je správnym spôsobom riadené.



VÝSTRAHA: Kvôli presnosti by mal odhad úrovne expozície v skutočných podmienkach používania obsahovať taktiež všetky súčasti prevádzkového cyklu, ako sú časy, keď je náradie vypnuté a keď beží na voľnobehu, a to mimo skutočného vykonávania práce. Tým môže dôjsť k značnému zníženiu úrovne expozície počas celkového prevádzkového času.

Pomôžte minimalizovať riziko expozície účinkom vibrácií. Náradie udržiavajte v súlade s týmto návodom a udržiavajte ho dobre namazané (ak je to potrebné).

Ak sa náradie používa často, investujte do príslušenstva zabraňujúceho vibráciám.

Prácu si naplánujte tak, aby ste akékoľvek používanie náradia pri vysokých vibráciách rozdelili na niekoľko dní.

PRÍSLUŠENSTVO

	WA0220
Šesťhranný kľúč	1

Odporúčame príslušenstvo kúpiť v rovnakom obchode ako samotné náradie. Podrobnejšie informácie sú pribalené k jednotlivému príslušenstvu. Odborní predavači vám pomôžu a poradia.

POKYNY NA OBSLUHU



POZNÁMKA: Pred tým, ako náradie použijete, prečítajte si návod na použitie.

URČENÉ POUŽITIE

Táto aloha je určené na použitie v domácnostiach na strihanie a úpravu živých plotov a krovin.

MONTÁŽ A OBSLUHA

VEYKONÁVANÝ ÚKON	OB- RÁZOK
SESTAVENÍ	
Pripojenie Odstráňte existujúci nástavec a pripojte plotostrih. Zasuňte príslušenstvo do hriadeľa hlavnej jednotky a zaisťte ho na mieste pomocou poistného krúžku. Nasadenie ramenného popruhu Pri používaní náradia sa odporúča vždy nasaadiť ramenný popruh. DÔLEŽITÉ: Nikdy nepripevňujte popruh diagonálne cez rameno a hrud', ale namiesto toho ho vedte iba cez jedno z ramien. Týmto spôsobom môžete náradie v prípade nebezpečenstva rýchlo sňať z tela preč.	Pozrite obr. A
Nastavenie uhla hlavy Uhol orezania môžete upraviť podľa potreby (celkom 10 pozícií). VAROVANIE: Nesprávne zaistenie strihacej hlavy môže mať za následok zranenie osôb alebo poškodenie majetku.	Pozrite obr. B
POUŽÍVANÍ	
Odstráňte z nožov ochranné puzdro Strihanie hornej časti kra VAROVANIE: Ak niektoré súčasti úplne chýbajú alebo sú poškodené alebo zlomené, nepoužívajte akumulátorové nožnice do tej doby, kým nebudú všetky poškodené diely vymenené alebo opravené. V opačnom prípade môže dôjsť k vážnemu zraneniu. Strihanie bočnej časti kra VAROVANIE: Pred otočením rukoväte chod nožnic vypnite.	Pozrite obr. C
Mazanie nožov nožnic POZNÁMKA: Je dôležité používať iba odporučený štandardný mazací olej, aby nedošlo k poškodeniu ostria.	Pozrite obr. D
	Pozrite obr. E1
	Pozrite obr. E2
	Pozrite obr. F

AKO SA NOŽNICE NA ŽIVÉ PLOTY POUŽÍVAJÚ

Pred každým použitím skontrolujte najskôr priestor, kde budete s nožnicami pracovať, a odstráňte všetky predmety, ktoré môžu byť odmrštené alebo ktoré by sa mohli namotať na nože nožnic. Pred spustením držte tieto nožnice na živé ploty vždy oboma rukami a tak, aby nože nožnic smerovali smerom od vás.

Ak striháte čerstvo obrastané živé ploty, používajte široké oblúkové pohyby tak, aby boli nové stonky navádzané priamo do nožov nožnic.

Pred začatím strihania počkajte, pokiaľ nože nožnic nedosiahnu maximálne otáčky. Vždy pracujte v bezpečnej vzdialenosti od ostatných osôb a pevných predmetov, ako sú steny, veľké kamene, stromy, vozidlá atď.

Ak dôjde k zastaveniu nožov nožnic, okamžite tieto nožnice zastavte. Pred pokusom o odstránenie zaseknutých zvyškov rastlín medzi nožmi uvoľnite obe spínacie páky.

Pri strihaní príhľivých alebo pichľavých rastlín používajte ochranné rukavice.

Nepokúšajte sa strihať stonky alebo vetvičky, ktoré sú pre nože nožnic príliš veľké.

STRIHANIE HORNEJ ČASTI KRA

Používajte široký oblúkový pohyb. Najlepšie pracovné výsledky zaručuje mierny sklon nožov nožnic v smere vykonávaného pohybu.

STRIHANIE BOČNEJ ČASTI KRA

Pri strihaní bočnej časti živého plotu začnite prácu v jeho spodnej časti a strihajte smerom hore tak, aby sa živý plot hore zužoval dovnútra. Tento tvar odhali väčšiu časť živého plotu, čo má za následok jeho rovnomernejší rast.

ÚDRŽBA

Pred vykonaním akéhokoľvek nastavenia, servisu alebo údržby vyberte z nožnic na živý plot akumulátor.

Vo vašom náradí nie sú žiadne diely, ktorých opravu by mohol vykonávať používateľ. Nikdy nepoužívajte pri čistení vášho elektrického náradia vodu alebo chemické čistiace prostriedky. Utrite a očistite náradie suchou handričkou. Vždy ukladajte toto elektrické náradie na suchom mieste. Udržujte v čistote vetracie otvory motora. Udržujte v čistote všetky ovládacie prvky.

PRE AKUMULÁTOROVÉ NÁRADIE

Rozsah okolitej teploty, na použitie a skladovanie náradia a akumulátora je 0°C-45°C (32°F-113°F).

Odporúčany rozsah okolitej teploty pre nabíjaci systém v priebehu nabíjania je 0°C-40°C (32°F-104°F).

OCHRANA ŽIVOTNÉHO PROSTREDIA



Elektrické výrobky sa nesmú likvidovať spolu s domácim odpadom. Recyklujte v zberných miestach na tento účel zriadených. O možnosti recyklácie sa informujte na miestnych úradoch alebo u predajcu.

VYHLÁSENIE O ZHODE

My,
POSITEC Germany GmbH
Grüner Weg 10, 50825 Cologne, Germany

Týmto vyhlasujeme, že výrobok
Popis **Zastrihávač plotov na batériu**
Typ **WA0220 (0220-označenie zariadenia, zástupca pre Zastrihávač plotov na príloha)**
Funkcia **Strihanie živých plotov a krovín**

Spĺňa požiadavky nasledujúcich smerníc
**2006/42/EC, 2014/30/EU, 2011/65/
EU&(EU)2015/863, 2000/14/EC upravená
smernicou 2005/88/EC**

2000/14/EC upravená smernicou 2005/88/EC:
- Postup posudzovania zhody podľa Dodatok V
- Meraná úroveň akustického výkonu **92.32dB(A)**
- Deklarovaná zaručená úroveň akustického výkonu
96dB(A)

Použité normy:
**EN 60745-1, EN ISO 10517, EN ISO 3744, EN
55014-1, EN 55014-2**

Osoba zodpovedajúca za vytvorenie technickej
dokumentácie:
Meno: **Marcel Filz**
Adresa: **Positec Germany GmbH
Grüner Weg 10, 50825 Cologne, Germany**



2020/01/18
Zástupca vrchnej konštrukčnej kancelárie,
Testovanie & Certifikácia
Positec Technology (China) Co., Ltd
18, Dongwang Road, Suzhou Industrial
Park, Jiangsu 215123, P. R. China

VARNOST IZDELKA SPLOŠNA VARNOSTNA NAVODILA ZA ELEKTRIČNA ORODJA



OPOZORILO! Preberite vsa opozorila in napotila. Napake zaradi neupoštevanja spodaj navedenih opozoril in napotil lahko povzročijo električni udar, požar in/ali težke telesne poškodbe.

Vsa opozorila in napotila shranite, ker jih boste v prihodnje še potrebovali.

Pojem „električno orodje“, ki se pojavlja v nadaljnjem besedilu, se nanaša na električna orodja z električnim pogonom (z električnim kablom) in na akumulatorska električna orodja (brez električnega kabla).

1) Varnost na delovnem mestu

a) Delovno področje naj bo vedno čisto in dobro osvetljeno. Nered in neosvetljena delovna področja lahko povzročijo nezgode.

b) Ne uporabljajte električnega orodja v okolju, kjer lahko pride do eksplozij oziroma tam, kjer se nahajajo vnetljive tekočine, plini ali prah. Električna orodja povzročajo iskrenje, zaradi katerega se lahko prah ali para vnameta.

c) Prosimo, da med uporabo električnega orodja ne dovolite otrokom ali drugim osebam, da bi se Vam približali. Odvračanje Vaše pozornosti drugam lahko povzroči izgubo kontrole nad napravo.

2) Električna varnost

a) Priključni vtičak električnega orodja se mora prilegati vtičnici. Spreminjanje vtičaca na kakršenkoli način ni dovoljeno. Pri ozemljenih električnih orodjih ne uporabljajte vtičacev z adapterji. Nespremenjeni vtičaci in ustrezne vtičnice zmanjšujejo tveganje električnega udara.

b) Izogibajte se telesnemu stiku z ozemljenimi površinami kot so na primer cevi, grelci, štedilniki in hladilniki. Tveganje električnega udara je večje, če je Vaše telo ozemljeno.

c) Prosimo, da napravo zavarujete pred dežjem ali vlago. Vdor vode v električno orodje povečuje tveganje električnega udara.

d) Ne uporabljajte kabla za nošenje ali obešanje električnega orodja in ne vlecite za kabel, če želite vtičak izvleči iz vtičnice. Kabel zavarujte pred vročino, oljem, ostrimi robovi ali premikajočimi se deli naprave. Poškodovani ali zapleteni kablji povečujejo tveganje električnega udara.

e) Kadar uporabljate električno orodje zunaj, uporabljajte samo kabselske podaljške, ki so primerni za delo na prostem. Uporaba kabselskega podaljška, ki jê primeren za delo na prostem, zmanjšuje tveganje električnega udara.

f) Če je uporaba električnega orodja v vlažnem okolju neizogibna, uporabljajte stikalo za zaščito pred kvarnim tokom. Uporaba zaščitnega stikala zmanjšuje tveganje električnega udara.

3) Osebna varnost

a) Bodite pozorni, pazite kaj delate ter se dela z električnim orodjem lotite z razumom. Ne uporabljajte električnega orodja, če ste utrujeni oziroma če ste pod vplivom mamil, alkohola ali zdravil. Trenutek nepazljivosti med uporabo električnega orodja je lahko vzrok za resne telesne poškodbe.

b) Uporabljajte osebno zaščitno opremo in vedno nosite zaščitna očala. Nošenje osebne zaščitne opreme, na primer maske proti prahu, nedrsečih zaščitnih čevljev, varnostne čelade ali zaščitnih slušnikov, kar je odvisno od vrste in načina uporabe električnega orodja, zmanjšuje tveganje telesnih poškodb.

c) Izogibajte se nenamernemu zagonu. Pred priključitvijo električnega orodja na električno omrežje in/ali na akumulator in pred dviganjem ali nošenjem se prepričajte, če je električno orodje izklopljeno. Prenašanje naprave s prstom na stikalu ali priključitev vklopljenega električnega orodja na električno omrežje je lahko vzrok za nezgodo.

d) Pred vklopljanjem električnega orodja odstranite nastavitvena orodja ali izvijače. Orodje ali ključ, ki se nahaja v vrtečem se delu naprave, lahko povzroči telesne poškodbe.

e) Izogibajte se nenormalni telesni drži. Poskrbite za trdno stojišče in za stalno ravnotežje. Tako boste v nepričakovanih situacijah električno orodje lahko bolje nadzorovali.

f) Nosite primerna oblačila. Ne nosite ohlapnih oblačil in nakita. Lase, oblačila in rokavice ne približujte premikajočim se delom naprave. Premikajoči se deli naprave lahko zagrabijo ohlapno oblačilo, dolge lase ali nakit.

g) Če je na napravo možno montirati priprave za odsesavanje ali prestezanje prahu, se prepričajte, če so le-te priključene in če se pravilno uporabljajo. Uporaba priprave za odsesavanje prahu zmanjšuje zdravstveno ogroženost zaradi prahu.

4) Skrbna uporaba in ravnanje z električnimi orodji

a) Ne preobremenjujte naprave. Pri delu uporabljajte električna orodja, ki so za to delo namenjena. Z ustreznim električnim orodjem boste v navedenem zmogljivostnem področju delali bolje in varneje.

b) Ne uporabljajte električnega orodja s pokvarjenim stikalom. Električno orodje, ki se ne da več vklopiti ali izklopiti, je nevarno in ga je potrebno popraviti.

c) Pred nastavljanjem naprave, zamenjavo delov pribora ali odlaganjem naprave izvlecite vtičak iz električne vtičnice in/ali

odstranite akumulator. Ta previdnostni ukrep preprečuje nenameren zagon električnega orodja.

- d) Električna orodja, katerih ne uporabljate, shranjujte izven dosega otrok.** Osebam, ki naprave ne poznajo ali niso prebrale teh navodil za uporabo, naprave ne dovolite uporabljati. Električna orodja so nevarna, če jih uporabljajo neizkušene osebe.
- e) Skrbno negujte električno orodje. Kontrolirajte brezhibno delovanje premičnih delov naprave, ki se ne smejo zatikati.** Če so ti deli zlomljeni ali poškodovani do te mere, da ovirajo delovanje električnega orodja, jih je potrebno pred uporabo naprave popraviti. Slabo vzdrževana električna orodja so vzrok za mnoge nezgode.
- f) Rezalna orodja vzdružite tako, da bodo vedno ostra in čista.** Skrbno negovana rezalna orodja z ostrimi robovi se manj zatikajo in so lažje vodljiva.
- g) Električna orodja, pribor, vsadna orodja in podobno uporabljajte ustrezno tem navodilom.** Pri tem upoštevajte delovne pogoje in dejavnost, ki jo boste opravljali. Uporaba električnih orodij v namene, ki so drugačni od predpisanih, lahko privede do nevarnih situacij.

5) Skrbno ravnanje in uporaba akumulatorskih orodij

- a) Akumulatorske baterije polnite samo v polnilnikih, ki jih priporoča proizvajalec.** Polnilnik, ki je namenjen določeni vrsti akumulatorskih baterij, se lahko vname, če ga boste uporabljali skupaj z drugačnimi akumulatorskimi baterijami.
- b) V električnih orodjih uporabljajte le akumulatorske baterije, ki so zanje predvidene.** Uporaba drugih akumulatorskih baterij lahko povzroči telesne poškodbe ali požar.
- c) Akumulatorska baterija, katere ne uporabljate, ne sme priti v stik s pisarniški sponkami, kovanci, žbljji, vijaki in drugimi manjšimi kovinskimi predmeti, ki bi lahko povzročili premostitev kontaktov.** Kratek stik med akumulatorskimi kontakti lahko ima za posledico opekline ali požar.
- d) V primeru napačne uporabe lahko iz akumulatorske baterije izteče tekočina. Izogibajte se kontaktu z njo. Pri naključnem kontaktu s kožo spirajte z vodo. Če pride tekočina v oko, dodatno poiščite tudi zdravniško pomoč. Iztekajoča akumulatorska tekočina lahko povzroči draženje kože ali opekline.**
- 6) Servisiranje**
- a) Vaše električno orodje naj popravlja samo kvalificirano strokovno osebje ob obvezni uporabi originalnih rezervnih delov.** Tako bo zagotovljena ohranitev varnosti naprave.

DODATNI VARNOSTNI PREDPISI

- 1. Poskrbite, da bodo vsi deli telesa varno oddaljeni od rezilnih nožev. Med delovanjem nožev ne poskušajte odstranjevati rezalnega materiala in prav tako ne poskušajte držati materiala, ki ga numeravate odrezati. Zagojenimi rezalnimi material odstranite le pri izklopljeni napravi. Le trenutek nepazljivosti pri uporabi škarij za grmičevje lahko privede do težkih poškodb.**
- 2. Škarje za grmičevje prenašajte za ročaj, nož mora pri tem mirovati. Pri transportiranju in pred shranjevanjem morate na škarje za grmičevje vedno namestiti zaščitno pokrov. Skrbno rokovanje z napravo zmanjša nevarnost poškodb, ki bi nastale zaradi noža.**
- 3. Električno orodje smete med delom držati le na izoliranem ročaju, saj lahko pride do dotika rezila s skritimi omrežnimi kabli orodja. Stik rezila z napeljavjo, ki je pod napetostjo, lahko povzroči, da so posledično tudi kovinski deli naprave pod napetostjo in to vodi do električnega udara.**

POMEMBNO

PRED UPORABO OBVEZNO PREBERITE SHRANITE ZA KASNEJŠO UPORABO

125

VARNA UPORABA

1. Usposabljanje

Preden začnete uporabljati ta obrezovalnik, se seznanite z navodili za uporabo.

2. Priprava

- TA OBREZOVALNIK ŽIVE MEJE LAHKO POVZROČI RESNE POŠKODBE.** Natančno preberite navodila za pravilno ravnanje, pripravo, vzdrževanje, zagon in ugasnitev obrezovalnika žive meje. Natančno se seznanite z vsemi nadzori in pravilno uporabo obrezovalnika žive meje.
- Otrokom nikoli ne dovolite uporabo obrezovalnika žive meje.
- Pazite na nadzemne električne vode.
- Izogibajte se uporabi obrezovalnika, medtem, ko so v bližini ljudje, še posebej otroci.
- Primerno se oblecite! Ne nosite ohlapnih oblačil ali nakita, ki se lahko zatakne v premikajoče se dele. Priporočamo uporabo trpežnih rokavic, nedrseče obutve in zaščitna očala.
- Če rezalni mehanizem udari v tuj predmet ali obrezovalnik žive meje ustvarja neobičajen zvok ali vibracije, izklopite vir napajanja in pustite, da se obrezovalnik žive meje ustavi. Naredite naslednje:
 - preglejte, če je kaj poškodovano;
 - preverite in zategnite morebitne razrahljane dele;
 - poškodovane dele zamenjajte ali popravite z deli, ki

imajo enake specifikacije.

3. Uporaba

- a) Odstranite baterijo pred
-čiščenjem ali odstranjevanjem blokade;
-preverjanjem, vzdrževanjem ali delom na obrezovalniku žive meje;
-prilagoditvijo delovnega položaja rezalnega dela;
-ko pustite obrezovalnik žive meje brez nadzora;
- b) Prepričajte se, da je pred zagonom obrezovalnik žive meje pravilno nameščen v predvidenem položaju.
- c) Pri uporabi obrezovalnika žive meje vedno zagotovite, da je delo z njim varno in zaščiteno, še posebej pri uporabi stopnic ali lestve.
- d) Obrezovalnika žive meje ne uporabljajte, če ima poškodovan ali preveč obrabljen rezalni del.
- e) Pri uporabi obrezovalnika žive meje vedno poskrbite, da so nameščeni vsi ročaji in ščitniki. In ga nikoli ne uporabljajte nepopolnega ali opremljenega z nepooblaščenimi spremembami.
- f) Obrezovalnik žive meje opremljen z dvema ročajema vedno uporabljajte z obema ročajema.
- g) Vedno bodite pozorni na svojo okolico in na morebitne nevarnosti, ki se jih morda ne zavedate zaradi hrupa obrezovalnika žive meje.

4. Vzdrževanje in shranjevanje

- a) Ko se obrezovalnika žive meje ustavi zaradi servisiranja, pregleda ali shranjevanja, odstranite baterijo in se prepričajte, da so se vsi premikajoči deli ustavili. Pustite, da se obrezovalnik žive meje ohladi. Preden opravite kakršnekoli preglede, prilagoditve, itd.
- b) Pred shranjevanjem vedno pustite, da se obrezovalnik žive meje popolnoma ohladi.
- c) Med transportom in shranjevanjem obrezovalnika žive meje vedno namestite transportno zaščitno rezalnega dela.

VARNOSTNA OPOZORILA ZA AKUMULATOR







- a) **Ne razstavljajte, odpirajte ali odstranjujte celic akumulatorja.**
- b) **Pazite, da ne povzročite kratkega stika med terminaloma akumulatorja. Akumulatorjev nikoli ne shranjujte v škatli ali predalu, kjer bi lahko prišlo do kratkega stika zaradi povezave terminalov s prevodnimi predmeti.** Kadar akumulator ni nameščen v napravo, ga hranite proč od drugih kovinskih predmetov, kot so sponke za papir, kovanci, ključ, žebli, vijaki ali drugi drobni kovinski predmeti, ki bi lahko omogočili stik med terminaloma. Če pride do stika med terminaloma akumulatorja, to lahko povzroči požar.
- c) **Akumulatorja ne izpostavljajte vročini ali ognju. Poskrbite, da ne bo izpostavljen neposredni sončni svetlobi.**
- d) **Akumulatorja ne izpostavljajte mehanskim**

udarcem.

- e) **Če opazite, da akumulator pušča, pazite, da tekočina ne bo prišla v stik z očmi. Če akumulatorska tekočina vseeno pride v stik z očmi, izperite prizadeto območje z obilo vode in poiščite zdravniško pomoč.**
- f) **Predvsem pa takoj poiščite medicinsko pomoč, če ste celico ali del akumulatorja zaužili.**
- g) **Akumulator shranjujte na čistem in suhem mestu.**
- h) **Če se akumulator zamaže, ga takoj očistite s čisto in suho krpo.**
- i) **Akumulator morate pred uporabo napolniti. Pri polnjenju akumulatorja vedno upoštevajte predpisana navodila in postopke.**
- j) **Če akumulatorja ne polnite, ga odstranite iz polnilca.**
- k) **Po daljšem obdobju skladiščenja, boste za doseg maksimalne zmogljivosti akumulatorja verjetno morali slednjega nekajkrat napolniti in izprazniti.**
- l) **Akumulator deluje najbolj učinkovito, če ga uporabljate pri običajni sobni temperaturi (20 °C ± 5 °C).**
- m) **Pri odlaganju akumulatorja pazite, da boste akumulatorje, ki imajo različne elektrokemične sisteme zavrgli ločeno.**
- n) **Za polnjenje uporabljajte le polnilce, ki jih je predpisal WORX. Nikoli ne uporabljajte polnilnikov, ki niso posebej namenjeni za polnjenje vašega akumulatorja.** Polnilec, ki je lahko primeren za polnjenje ene vrste akumulatorjev, lahko pri drugi povzroči nevarnost požara.
- o) **Nikoli ne uporabljajte polnilcev, ki niso posebej zasnovani za polnjenje vašega akumulatorja.**
- p) **Akumulatorje shranjujte izven dosega otrok.**
- q) **Za podrobnosti, si oglejte gradivo, ki je bilo priloženo akumulatorju.**
- r) **Če naprave ne uporabljate, iz nje odstranite akumulator.**
- s) **Akumulatorje odlagajte skladno s predpisi.**
- t) **V napravi ne uporabljajte celic različnih proizvajalcev, zmogljivosti, velikosti ali tipa.**
- u) **Akumulator odstranite iz originalne embalaže šele, ko ga boste potrebovali.**
- v) **Upoštevajte znaka plus (+) in minus (-) na akumulatorju ter poskrbite za njegovo pravilno u0porabo.**

SIMBOLI

	Zaradi zmanjševanja nevarnosti poškodb, se temeljito seznanite z navodili za uporabo
	Opozorilo
	Uporabljajte zaščito za ušesa
	Uporabljajte zaščito za oči.
	Nosite zaščitno masko za prah
	Nosite čelado
	ZAŠČITNE ROKAVICE
	ZAŠČITNO OBUTEV
	Roke držite stran od rezila
	Ne izpostavljajte dežju
	Držite varnostno razdaljo od električnih vodov

	Prisotni naj bodo varno oddaljeni
	Odpadnih električnih naprav ne smete zavreči skupaj z ostalimi gospodinjstskimi odpadki. Dostavite jih na mesto za ločeno zbiranje odpadkov. Glede podrobnosti, se posvetujte z lokalno službo za ravnanje z odpadki.
 Li-Ion 	Baterije Li-Ion Ta izdelek je označen s simbolom, ki se nanaša na 'ločeno zbiranje' za vse baterijske napajalnike in baterijski napajalnik. Nato bodo reciklirane ali razstavljene, da se zmanjša škodljiv vpliv na okolje. Baterijski napajalniki vsebujejo nevarne snovi in so zato lahko nevarni za okolje in za zdravje ljudi.
	Prepovedano sežiganje
	Če se baterije nepravilno odlaga, lahko vstopijo v vodni cikel, kar pa je lahko nevarno za ekosistem. Odpadnih baterij ne odlagajte v nesortirane komulane odpadke.
	Pred vsakim prilagajanjem, servisiranjem ali vzdrževanjem izvlcite akumulator iz ležišča.

127

SESTAVNI DELI

- REZILO**
- GUMB ZA OBRAČANJE GLAVE OBREZOVALNIKA**
- SPROSTITVE VZVOD**
- ZAŠČITA REZILA**

Pri standardni dobavi niso vključeni vsi prikazani dodatki.

TEHNIČNI PODATKI

Vrsta **WA0220 (0220-oznaka naprave, predstavnik Škarje za živo mejo Dodatna oprema)**

	WA0220
Premer rezanja	24mm
Največja višina reza	3m
Dolžina rezila	43cm
Kot obračanja glave obrazovalnika	-90 to 90° (10 nastavitvev)
Teža orodja	2.1kg

PODATKI O HRUPU

Vrednotena raven zvočnega tlaka	$L_{pA} = 72.32 \text{ dB(A)}$ $K_{pA} = 3 \text{ dB(A)}$
Vrednotena raven zvočne moči	$L_{pA} = 92.32 \text{ dB(A)}$ $K_{pA} = 3 \text{ dB(A)}$

Uporabljajte zaščito za ušesa.



PODATKI O VIBRACIJAH

Łączna wartość drgań (suma wektora triax) określona według normy EN 60745:

Vrednost emisije vibracij: $ah = 2.524 \text{ m/s}^2$

Nezanesljivost meritve $K = 1.5 \text{ m/s}^2$

Deklarovaná celková hodnota vibrácií sa môže použiť na vzájomné porovnanie jednotlivých náradí a takisto aj na predbežné stanovenie času práce.

! VÝSTRAHA: Hodnota emisie vibrácií počas skutočného používania elektrického náradia sa môže odlišovať od deklarovanej hodnoty, a to v závislosti od spôsobu používania náradia a v závislosti od nasledujúcich príkladov odchýlok od spôsobu používania náradia:

Akým spôsobom sa náradie používa a aké materiály budú rezané alebo vŕtané.

Náradie je v dobrom stave a je dobre udržiavané.

Používanie správneho príslušenstva v spojení s náradím a zabezpečenie jeho ostrosti a dobrého stavu.

Tesnosť zovretia rukovätí a používanie doplnkov proti vibráciám.

Používanie náradia na podľa konštrukcie určený účel a v súlade s pokynmi.

Toto náradie môže vyvolávať syndróm trasenia rúk a ramien, pokiaľ jeho používanie nie je správnym spôsobom riadené.



VÝSTRAHA: Kvôli presnosti by mal odhad úrovne expozície v skutočných podmienkach používania obsahovať tiež všetky súčasti prevádzkového cyklu, ako sú doby, počas ktorých je náradie vypnuté a počas ktorých beží na voľnobehu, a to mimo skutočného vykonávania práce. Tým môže dôjsť k značnému zníženiu úrovne expozície počas celkového prevádzkového času. Pomôžte minimalizovať riziko expozície účinkom vibrácií. VŽDY používajte ostré sekáče a čepele. Náradie udržiavajte v súlade s týmto návodom a udržiavajte ho dobre namazané (ak je to potrebné). Ak sa náradie používa často, investujte do príslušenstva zabraňujúceho vibráciám. Prácu si naplánujte tak, aby ste akékoľvek používanie náradia pri vysokých vibráciách rozdelili na niekoľko dní.

DODATKI

	WA0220
Šesterokotni kľuč	1

Príporočamo vam, da dodatke vedno kupujete v isti trgovini, kot ste kupili strojek. Za podrobnosti si oglejte razlage na embalaži kompleta dodatkov. Pri odločanju o ustreznem dodatku, vam lahko pomaga tudi osebe v trgovini.

NAVODILA ZA UPORABO





POZNÁMKA: Pred tým, ako náradie použijete, prečítajte si návod na použitie.

NAMEN UPORABE

Ta dodatna oprema se uporablja za rezanje in obrezovanje domačih živih mej in grmovja.

SESTAVLJANJE IN NAČIN UPORABE

OPRAVILO	SLIKA
SESTAVLJANJE	
Povezovanje Odstranite obstoječe nastavke in pritrдите škarnik za živo mejo. Drсно dodatno opremo potisnite v gred glavne enote in jo pritrдите z zapornim obročem.	Glejte sliko. A

<p>Pritrditev ramenskega pasu Priporočljivo je, da pri uporabi orodja vedno pritrdite ramenski pas.</p> <p>POMEMBNO: Pasu nikoli ne namestite diagonalno čez rame in prsi, temveč ga namestite na eno od ramen. Na ta način lahko v primeru nevarnosti hitro odstranite orodje s telesa.</p>	<p>Glejte sliko. B</p>
<p>Prilagoditev kota glave Po potrebi lahko prilagodite kot obrezovanja (skupaj 10 položajev).</p> <p> OPOZORILO: Nepravilna pritrditev glave obrezovalnika lahko povzroči telesne poškodbe in/ali materialno škodo.</p>	<p>Glejte sliko. C</p>
<p>DELOVANJE</p>	
<p>Odstranite zaščito rezila</p>	<p>Glejte sliko. D</p>
<p>Vrhnje rezanje</p> <p> OPOZORILO: Če kateri od delov manjka ali je poškodovan, rezalnika ne uporabljajte dokler ne bodo vsi deli brezhibno delovali. Neupoštevanje tega priporočila se lahko odrazi v resnih telesnih poškodbah.</p>	<p>Glejte sliko. E1</p>
<p>Bočno rezanje</p> <p> OPOZORILO: Če želite ročaj obrniti, napravo najprej izklopite.</p>	<p>Glejte sliko. E2</p>
<p>Mazanje rezila</p> <p>POZNÁMKA: Zelo je pomembno, da za mazanje rezila uporabljate le priporočeno standardno olje.</p>	<p>Glejte sliko. F</p>

Pri bočnem obrezovanju žive meje, začnite spodaj in režite navzgor, pri čemer živo mejo pri vrhu prirežite navznoter. Takšna oblika bo živi meji zagotovila enakomernejšo rast.

VZDRŽEVANJE

Pred kakršnim koli prilagajanjem, servisiranjem ali vzdrževanjem odstranite baterijo iz obrezovalnika žive meje.

Naprava tudi nima nobenih delov, ki bi jih morali servisirati. Za čiščenje naprave nikoli ne uporabljajte vode ali kemičnih sredstev. Obrišite jo le s suho krpo. Napravo vedno shranjujte na suhem mestu. Poskrbite, da bodo prezračevalne odprtine čiste. Vsi elementi krmiljenja morajo biti čisti, brez prahu.

ZA AKUMULATORSKA ORODJA

Razpon temperature okolice za uporabo in shranjevanje orodja in baterije je 0 °C–45 °C (32°F–113°F). Priporočeni razpon temperature okolice za polnilni sistem med polnjenjem je 0 °C–40 °C (32°F–104°F).

VAROVANJE OKOLJA

 Odpadnih električnih naprav ne smete zavreči skupaj z ostalimi gospodinjskimi odpadki. Dostavite jih na mesto za ločeno zbiranje odpadkov. Glede podrobnosti, se posvetujte z lokalno službo za ravnanje z odpadki.

129

KAKO UPORABLJATI REZALNIK ŽIVE MEJE

Preden začnete z delom, najprej odstranite predmete, ki bi jih rezalnik lahko vrgel v zrak, ali bi se ujeli v rezilo. Rezalnik vedno držite z obema rokama, rezilo pa naj bo ob vklopu obrnjeno proč od vas.

Če režete mlade vejice, rezalnik premikajte s širokimi gibi, da odrezani deli ne bodo padali neposredno na rezilo.

Preden začnete z rezanjem, počakajte, da rezila dosežejo polno hitrost. Med delom imejte rezila obrnjena proč od ljudi in sten, kamnov, dreves, vozil ter drugih predmetov.

Če se rezilo zaustavi, takoj ugasnite rezalnik. Sprostite stikali in šele nato odstranite morebitne tujke iz rezil.

Če režete trnato ali bodičasto grmičevje, uporabljajte zaščitne rokavice.

Nikoli ne režite vej, ki so predebele za rezanje.

VRHNJE REZANJE

Rezalnik premikajte v širokih gibih. Najboljše rezultate boste dosegli, če boste sprednji del rezila držali obrnjenega malce navzdol.

BOČNO REZANJE

IZJAVA O SKLADNOSTI

Mi,
POSITEC Germany GmbH
Grüner Weg 10, 50825 Cologne, Germany

Izjavljamo, da je izdelek,
Opis izdelka **Škarje za živo mejo na baterije**
Vrsta izdelka **WA0220 (0220-oznaka naprave,**
predstavnik Škarje za živo mejo Dodatna
oprema)
Funkcija **Obrezovanje žive meje in grmičevja**

skladen z naslednjimi direktivami
2006/42/EC, 2014/30/EU, 2011/65/
EU&(EU)2015/863, 2000/14/EC amended by
2005/88/EC

2000/14/EC spremenjena 2005/88/EC:
- Postopek za ugotavljanje skladnosti, glede na
Dodatek V
- Izmerjena raven zvočne moči **92.32dB(A)**
- Deklarirana raven zvočne moči **96dB(A)**

In izpolnjuje naslednje standarde,
EN 60745-1, EN ISO 10517, EN ISO 3744, EN
55014-1, EN 55014-2

Oseba, ki je pooblaščenca za skladnost tehnične
dokumentacije,

Ime **Marcel Filz**
Naslov **Positec Germany GmbH**
Grüner Weg 10, 50825 Cologne, Germany



2020/01/18
Allen Ding
Namestnik glavnega inženirja,
Testiranje in certifikacija
Positec Technology (China) Co., Ltd
18, Dongwang Road, Suzhou Industrial
Park, Jiangsu 215123, P. R. China



www.worx.com

Copyright © 2020, Positec. All Rights Reserved.
AR01492002