

WORX®

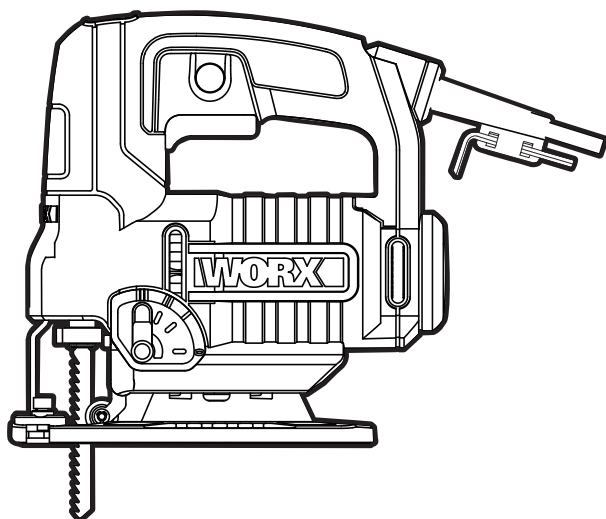

Jigsaw	EN	P07
Stichsäge	D	P14
Scie sauteuse	F	P22
Seghetto alternativo	I	P30
Sierra de calar	ES	P38
Serra tico-tico	PT	P46
Decoupeerzaag	NL	P54
Stiksav	DK	P62
Pendelstikksag	NOR	P68
Pendelsticksåg	SV	P74
Pilarka szablasta	PL	P82
Σέγα χειρού	GR	P90
Rezgőfűrész	HU	P98
Fierăstrău pendular	RO	P106
Přímočará pila	CZ	P114
Priamočiara píla	SK	P122
Vbodna žaga	SL	P130

WX477 WX477.I WX478 WX478.I WX479

Original instructions	EN
Originalbetriebsanleitung	D
Notice originale	F
Istruzioni originali	I
Manual original	ES
Manual original	PT
Oorspronkelijke gebruiksaanwijzing	NL
Original brugsanvisning	DK
Opprinnelige Instruksjonene	NOR
Bruksanvisning i original	SV
Instrukcja oryginalna	PL
ΠΡΩΤΟΤΥΠΟ ΟΔΗΓΙΩΝ ΧΡΗΣΗΣ	GR
Eredeti használati utasítás	HU
Instrucțiuni originale	RO
Původní návod k používání	CZ
Pôvodný návod na použitie	SK
Izvirna navodila	SL

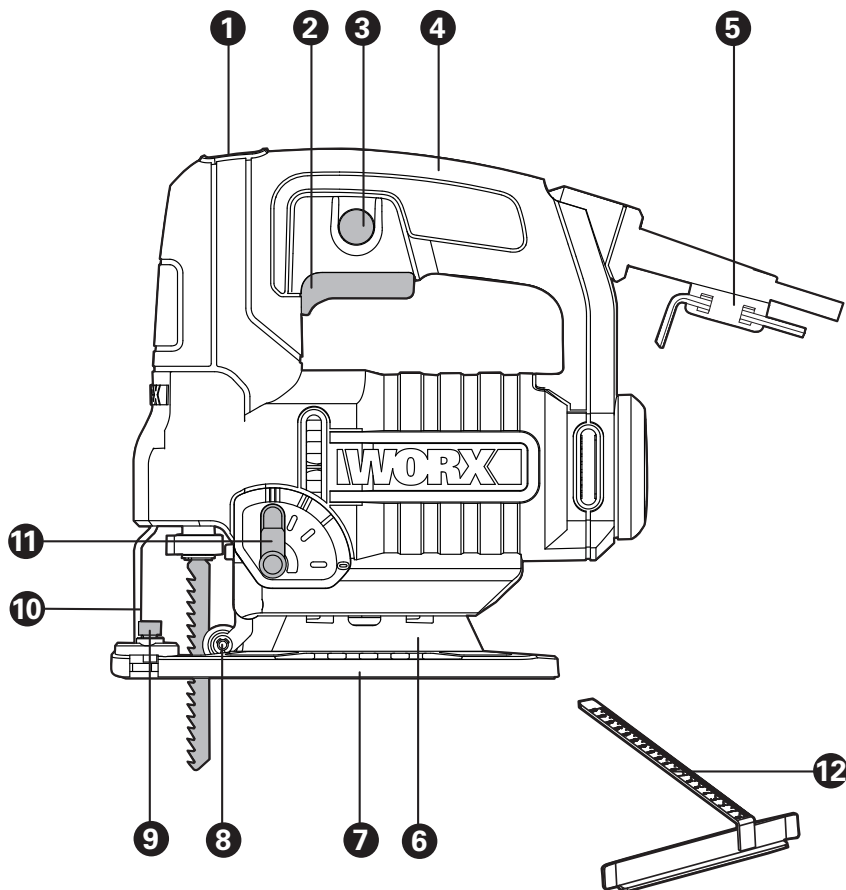

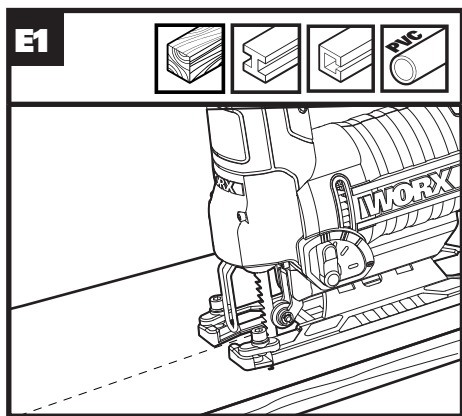
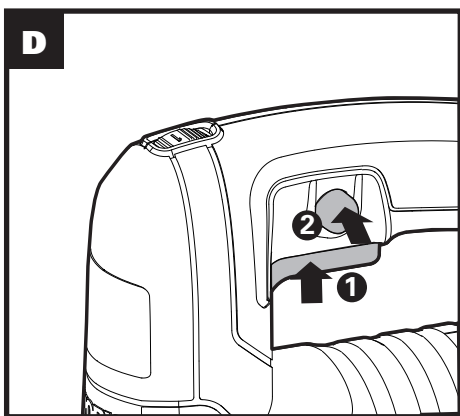
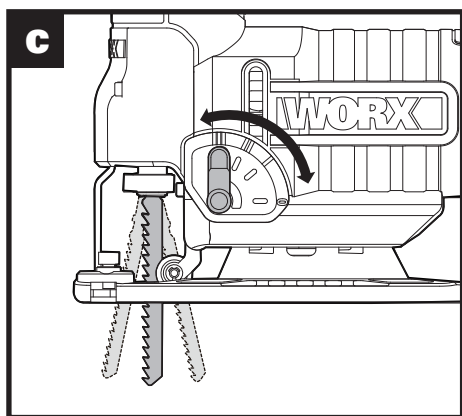
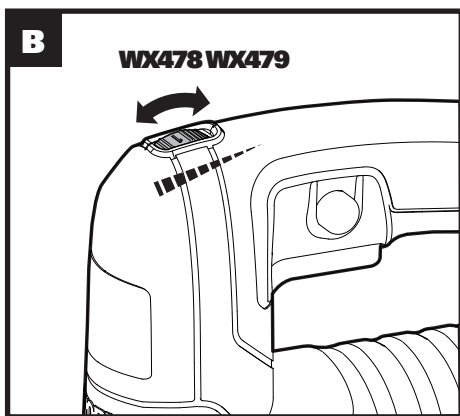
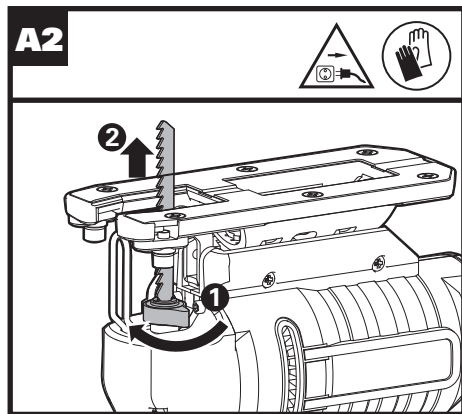
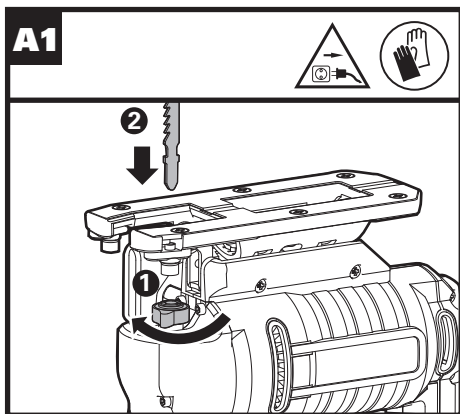

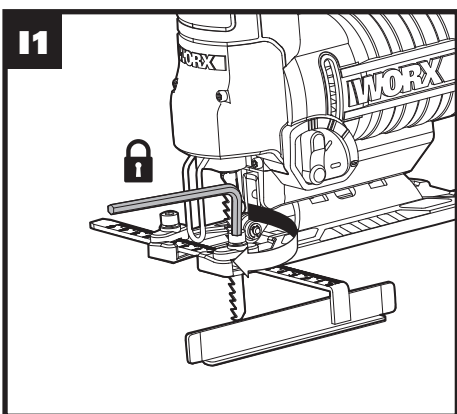
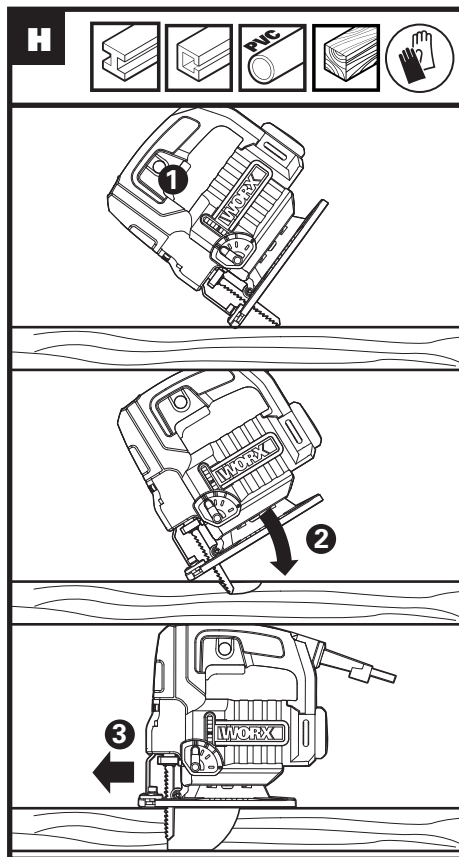
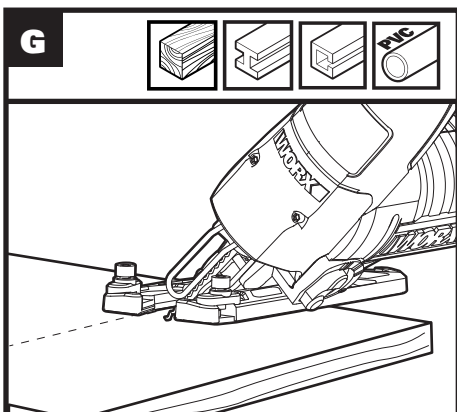
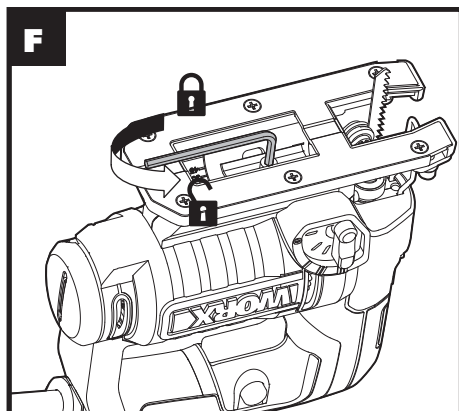
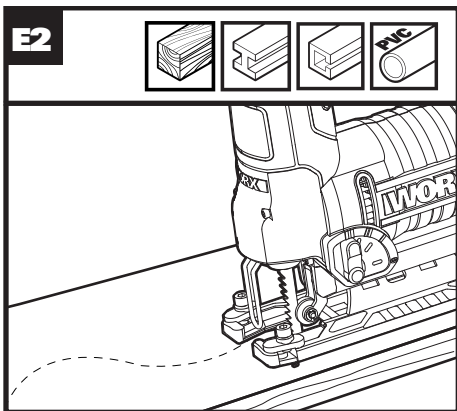

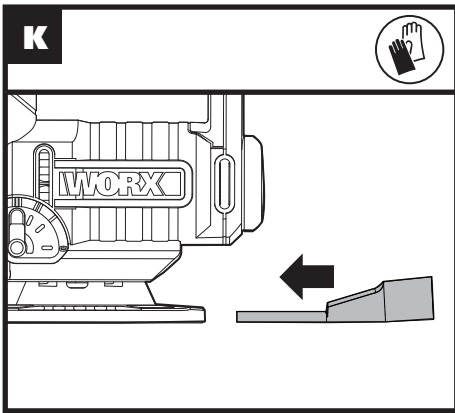
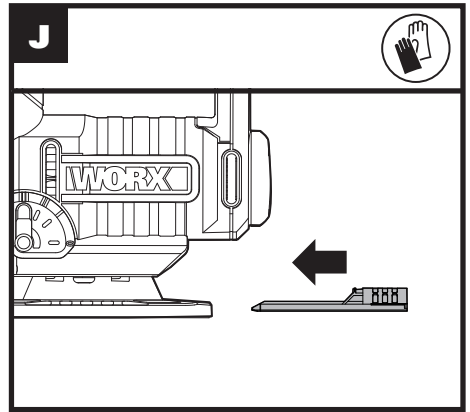
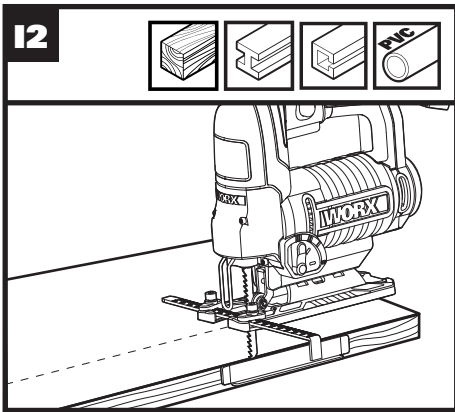

PRODUCT SAFETY

GENERAL POWER TOOL

SAFETY WARNINGS

 **WARNING** Read all safety warnings, instructions, illustrations and specifications provided with this power tool.

Failure to follow all instructions listed below may result in electric shock, fire and/or serious injury. **Save all warnings and instructions for future reference.**

The term "power tool" in the warnings refers to your mains-operated (corded) power tool or battery-operated (cordless) power tool.

1) Work area safety

- a) **Keep work area clean and well lit.** Cluttered or dark areas invite accidents.
- b) **Do not operate power tools in explosive atmospheres, such as in the presence of flammable liquids, gases or dust.** Power tools create sparks which may ignite the dust or fumes.
- c) **Keep children and bystanders away while operating a power tool.** Distractions can cause you to lose control.

2) Electrical safety

- a) **Power tool plugs must match the outlet. Never modify the plug in any way. Do not use any adapter plugs with earthed (grounded) power tools.** Unmodified plugs and matching outlets will reduce risk of electric shock.
- b) **Avoid body contact with earthed or grounded surfaces, such as pipes, radiators, ranges and refrigerators.** There is an increased risk of electric shock if your body is earthed or grounded.
- c) **Do not expose power tools to rain or wet conditions.** Water entering a power tool will increase the risk of electric shock.
- d) **Do not abuse the cord. Never use the cord for carrying, pulling or unplugging the power tool. Keep cord away from heat, oil, sharp edges or moving parts.** Damaged or entangled cords increase the risk of electric shock.
- e) **When operating a power tool outdoors, use an extension cord suitable for outdoor use.**

Use of a cord suitable for outdoor use reduces the risk of electric shock.

- f) **If operating a power tool in a damp location is unavoidable, use a residual current device (RCD) protected supply.** Use of an RCD reduces the risk of electric shock.

3) Personal safety

- a) **Stay alert, watch what you are doing and use common sense when operating a power tool. Do not use a power tool while you are tired or under the influence of drugs, alcohol or medication.** A moment of inattention while operating power tools may result in serious personal injury.
- b) **Use personal protective equipment. Always wear eye protection.** Protective equipment such as dust mask, non-skid safety shoes, hard hat, or hearing protection used for appropriate conditions will reduce personal injuries.
- c) **Prevent unintentional starting. Ensure the switch is in the off-position before connecting to power source and/or battery pack, picking up or carrying the tool.** Carrying power tools with your finger on the switch or energising power tools that have the switch on invites accidents.
- d) **Remove any adjusting key or wrench before turning the power tool on.** A wrench or a key left attached to a rotating part of the power tool may result in personal injury.
- e) **Do not overreach. Keep proper footing and balance at all times.** This enables better control of the power tool in unexpected situations.
- f) **Dress properly. Do not wear loose clothing or jewellery. Keep your hair and clothing away from moving parts.** Loose clothes, jewellery or long hair can be caught in moving parts.
- g) **If devices are provided for the connection of dust extraction and collection facilities, ensure these are connected and properly used.** Use of dust collection can reduce dust-related hazards.
- h) **Do not let familiarity gained from frequent use of tools allow you to become complacent and ignore tool safety principles.** A careless action can cause severe injury within a fraction of a second.

4) Power tool use and care

- a) Do not force the power tool. Use the correct power tool for your application.** The correct power tool will do the job better and safer at the rate for which it was designed.
- b) Do not use the power tool if the switch does not turn it on and off.** Any power tool that cannot be controlled with the switch is dangerous and must be repaired.
- c) Disconnect the plug from the power source and/or remove the battery pack, if detachable, from the power tool before making any adjustments, changing accessories, or storing power tools.** Such preventive safety measures reduce the risk of starting the power tool accidentally.
- d) Store idle power tools out of the reach of children and do not allow persons unfamiliar with the power tool or these instructions to operate the power tool.** Power tools are dangerous in the hands of untrained users.
- e) Maintain power tools and accessories. Check for misalignment or binding of moving parts, breakage of parts and any other condition that may affect the power tool's operation. If damaged, have the power tool repaired before use.** Many accidents are caused by poorly maintained power tools.
- f) Keep cutting tools sharp and clean.** Properly maintained cutting tools with sharp cutting edges are less likely to bind and are easier to control.
- g) Use the power tool, accessories and tool bits etc. in accordance with these instructions, taking into account the working conditions and the work to be performed.** Use of the power tool for operations different from those intended could result in a hazardous situation.
- h) Keep handles and grasping surfaces dry, clean and free from oil and grease.** Slippery handles and grasping surfaces do not allow for safe handling and control of the tool in unexpected situations.
- 5) Service**
- a) Have your power tool serviced by a qualified repair person using only identical**





replacement parts. This will ensure that the safety of the power tool is maintained.

JIG SAW SAFETY WARNINGS

- 1. Hold jig saw by insulated gripping surfaces, when performing an operation where the cutting accessory may contact hidden wiring or its own cord.** Cutting accessory contacting a "live" wire may make exposed metal parts of the power tool "live" and could give the operator an electric shock.
- 2. Use clamps or another practical way to secure and support the workpiece to a stable platform.** Holding the workpiece by hand or against your body leaves it unstable and may lead to loss of control.

SYMBOLS

	To reduce the risk of injury, user must read instruction manual
	Double insulation
	Warning
	Wear ear protection
	Wear eye protection
	Wear dust mask
	Waste electrical products must not be disposed of with household waste. Please recycle where facilities exist. Check with your local authorities or retailer for recycling advice.
	Before any work on the machine itself, pull the mains plug from the socket outlet.
	Wear protective gloves
	Wood
	Aluminium

	Metal
	Plastic
	Lock
	Unlock

1. VARIABLE SPEED CONTROL (ONLY FOR WX478 WX478.1 WX479)

2. ON/OFF SWITCH

3. LOCK-ON BUTTON

4. SOFT GRIP HANDLE

5. ALLEN KEY

6. ANGLE PLATE

7. BASE PLATE

8. ROLLER GUIDE

9. PARALLEL GUIDE FIXING

10. FINGER PROTECTION GUIDE

11. PENDULUM FUNCTION CONTROL

12. PARALLEL GUIDE (ONLY FOR WX478 WX478.1 WX479)*

***Not all the accessories illustrated or described are included in standard delivery.**

TECHNICAL DATA

Type **WX477 WX477.1 WX478 WX478.1 WX479 (460-479-designation of machinery, representative of Jig Saw)**

		WX477 WX477.1	WX478 WX478.1	WX479
Rated Voltage		220-240V~50Hz		
Rated power		550W	650W	750W
Rated No-load speed		3100/min	1000-3100/min	
Stroke length		20mm		
Bevel capacity		±45°		
Protection Class		□/II		
Cutting depth	Wood	65mm	90mm	100mm
	Aluminum	12mm	20mm	
	Steel	6mm	8mm	10mm
Weight		2.2kg	2.3kg	

NOISE INFORMATION

	WX477 WX477.1	WX478 WX478.1 WX479
A weighted sound pressure	L_{pA} : 86.0dB(A)	L_{pA} : 87.4dB(A)
A weighted sound power	L_{WA} : 97.0dB(A)	L_{WA} : 98.4dB(A)
K_{pA} & K_{WA}	3.0dB(A)	
Wear ear protection. 		

VIBRATION INFORMATION

Vibration total values (triax vector sum) determined according to EN 62841:

		WX477 WX477.1	WX478 WX478.1 WX479
Cutting wood	Vibration emission value	$a_h = 4,195\text{m/s}^2$	$a_h = 5,074\text{m/s}^2$
	Uncertainty	$K = 1.5\text{m/s}^2$	
Cutting steel metal	Vibration emission value	$a_h = 7,848\text{m/s}^2$	$a_h = 9,548\text{m/s}^2$
	Uncertainty	$K = 1.5\text{m/s}^2$	

11

The declared vibration total value and the declared noise emission value have been measured in accordance with a standard test method and may be used for comparing one tool with another. The declared vibration total value and the declared noise emission value may also be used in a preliminary assessment of exposure.



WARNING: The vibration and noise emissions during actual use of the power tool can differ from the declared value depending on the ways in which the tool is used especially what kind of workpiece is processed dependant on the following examples and other variations on how the tool is used:

How the tool is used and the materials being cut or drilled.

The tool being in good condition and well maintained.

The use of the correct accessory for the tool and ensuring it is sharp and in good condition.

The tightness of the grip on the handles and if any anti vibration and noise accessories are used.

And the tool is being used as intended by its design and these instructions. .

This tool may cause hand-arm vibration syndrome if its use is not adequately managed.



WARNING: To be accurate, an estimation of exposure level in the actual conditions of use should also take account of all parts of the operating cycle such as the times when the tool is switched off and when it is running idle but not actually doing the job. This may significantly reduce the exposure level over the total working period.

Helping to minimise your vibration and noise exposure risk.

Always use sharp chisels, drills and blades. Maintain this tool in accordance with these instructions and keep well lubricated (where appropriate).

If the tool is to be used regularly then invest in anti vibration and noise accessories.

Plan your work schedule to spread any high vibration tool use across a number of days.

ACCESSORIES

	WX477 WX477.1	WX478 WX478.1	WX479
Hex key	1	1	1
Metal cutting blade	1	1	1
Wood cutting blade	1	1	1
Aluminum cutting blade	1	1	1
Parallel guide	/	1	1
Vacuum adaptor	/	1	1

We recommend that you purchase your accessories from the same store that sold you the tool. Refer to the accessory packaging for further details. Store personnel can assist you and offer advice.

OPERATING INSTRUCTIONS



NOTE: Before using the tool, read the instruction book carefully.

INTENDED USE

The machine is intended for sawing wood, plastic, metal and building materials while resting firmly on the workpiece. It is suitable for straight and curved cuts with mitre angles to 45°. The saw blade recommendations are to be observed.

ASSEMBLY AND OPERATION

Action	Figure
Blade Installation	See Fig. A1
Blade Removing	See Fig. A2
Variable Speed Control (Only for WX478 WX478.1 WX479)	See Fig. B
Pendulum Function	See Fig. C
ON/OFF Switch	See Fig. D
Lock-On Button	See Fig. D
Straight Cut and Curve Cut	See Fig. E1,E2
Bevel Cut	See Fig. F,G
Plunge Cut	See Fig. H
Parallel Guide (Only for WX478 WX478.1 WX479)	See Fig. I1,I2
Blade Storage (Only for WX478 WX478.1 WX479)	See Fig. J
Vacuum Adaptor (Only for WX478 WX478.1 WX479)	See Fig. K

MAINTENANCE

Remove the plug from the socket before carrying out any adjustment, servicing or maintenance.

Your power tool requires no additional lubrication or maintenance.

There are no user serviceable parts in your power tool. Never use water or chemical cleaners to clean your power tool. Wipe clean with a dry cloth. Always store your power tool in a dry place. Keep the motor ventilation slots clean. Keep all working controls free of dust. Occasionally you may see sparks through the ventilation slots. This is normal and will not damage your power tool.

If the supply cord is damaged, it must be replaced by the manufacturer, its service agent or similarly qualified persons in order to avoid a hazard.

ENVIRONMENTAL PROTECTION



Waste electrical products should not be disposed of with household waste. Please recycle where facilities exist. Check with your local authorities or retailer for recycling advice.

TROUBLESHOOTING

Symptom	Possible Causes	Possible Solution
Tool will not start when power on	<ul style="list-style-type: none">• Power cord is not plugged.	<ul style="list-style-type: none">• Check to make sure power cord is connected well into a working outlet.
Poor cut quality	<ul style="list-style-type: none">• Blade is worn out.• Blade is assembled incorrectly• Pushing rate is too fast.	<ul style="list-style-type: none">• Make sure the blade is sharp and not broken.• Make sure the blade is installed properly. Push the machine slowly.
Work efficiency is low.	<ul style="list-style-type: none">• Blade is worn out• Incorrect speed setting• Incorrect Pendulum function setting	<ul style="list-style-type: none">• Change to a new blade.• Adjust the variable speed control according to the material• Adjust the pendulum function control according to the material
Blade is not clamped tightly by the Blade Holder.	<ul style="list-style-type: none">• Blade is not inserted into place fully.	Dismantle the blade and reinstall it correctly.

DECLARATION OF CONFORMITY

We,
Positec Germany GmbH
Grüner Weg 10, 50825 Cologne, Germany

Declare that the product,
Description **Worx Jigsaw**
Type **WX477 WX477.1 WX478 WX478.1 WX479 (460-479-designation of machinery, representative of Jig Saw)**
Function **Sawing various materials**

Complies with the following directives,
2006/42/EC
2014/30/EU
2011/65/EU&(EU)2015/863

Standards conform to:
EN 62841-1
EN 62841-2-11
EN 55014-1
EN 55014-2

EN 61000-3-2
EN 61000-3-3

The person authorized to compile the technical file,
Name Marcel Filz
Address Positec Germany GmbH Grüner Weg 10, 50825 Cologne, Germany



2021/4/15
Allen Ding
Deputy Chief Engineer, Testing & Certification
Positec Technology (China) Co., Ltd
18, Dongwang Road, Suzhou Industrial
Park, Jiangsu 215123, P. R. China

PRODUKTSICHERHEIT

ALLGEMEINE SICHERHEITSHINWEISE FÜR ELEKTROWERKZEUGE

 **WARNUNG! Machen Sie sich mit allen Sicherheitswarnungen, Anweisungen, Abbildungen und Spezifikationen vertraut, die mit diesem Elektrowerkzeug geliefert werden.** Die Nichtbeachtung der unten aufgeführten Anweisungen kann in elektrischen Schlägen, Feuer und/oder schweren Verletzungen resultieren.

Bewahren Sie alle Sicherheitshinweise und Anweisungen für die Zukunft auf.

Der in den Sicherheitshinweisen verwendete Begriff „Elektrowerkzeug“ bezieht sich auf akkubetriebene Elektrowerkzeuge (ohne Netzkabel).

1) Arbeitsplatzsicherheit

a) Halten Sie Ihren Arbeitsbereich sauber und gut beleuchtet. Unordnung oder unbeleuchtete Arbeitsbereiche können zu Unfällen führen.

b) Arbeiten Sie mit dem Elektrowerkzeug nicht in explosionsgefährdeter Umgebung, in der sich brennbare Flüssigkeiten, Gase oder Stäube befinden. Elektrowerkzeuge erzeugen Funken, die den Staub oder die Dämpfe entzünden können.

c) Halten Sie Kinder und andere Personen während der Benutzung des Elektrowerkzeugs fern. Bei Ablenkung können Sie die Kontrolle über das Gerät verlieren.

2) Elektrische Sicherheit

a) Der Anschlussstecker des Elektrowerkzeuges muss in die Steckdose passen. Der Stecker darf in keiner Weise verändert werden. Verwenden Sie keine Adapterstecker gemeinsam mit schutzgeerdeten Elektrowerkzeugen. Unveränderte Stecker und passende Steckdosen verringern das Risiko eines elektrischen Schlages.

b) Vermeiden Sie Körperkontakt mit geerdeten Oberflächen wie von Rohren, Heizungen, Herden und Kühlschränken. Es

besteht ein erhöhtes Risiko durch elektrischen Schlag, wenn Ihr Körper geerdet ist.

- c) Halten Sie Elektrowerkzeuge von Regen oder Nässe fern.** Das Eindringen von Wasser in ein Elektrowerkzeug erhöht das Risiko eines elektrischen Schlages.
- d) Zweckentfremden Sie das Kabel nicht, um das Elektrowerkzeug zu tragen, aufzuhängen oder um den Stecker aus der Steckdose zu ziehen. Halten Sie das Kabel fern von Hitze, Öl, scharfen Kanten oder sich bewegenden Geräteteilen.** Beschädigte oder verwickelte Kabel erhöhen das Risiko eines elektrischen Schlages.
- e) Wenn Sie mit einem Elektrowerkzeug im Freien arbeiten, verwenden Sie nur Verlängerungskabel, die auch für den Außenbereich geeignet sind.** Die Anwendung eines für den Außenbereich geeigneten Verlängerungskabels verringert das Risiko eines elektrischen Schlages.
- f) Wenn der Betrieb des Elektrowerkzeuges in feuchter Umgebung nicht vermeidbar ist, verwenden Sie einen Fehlerstromschutzschalter.** Der Einsatz eines Fehlerstromschutzschalters vermindert das Risiko eines elektrischen Schlages.

3) Sicherheit von Personen

- a) Seien Sie aufmerksam, Achten Sie darauf, was Sie tun, und gehen Sie mit Vernunft an die Arbeit mit einem Elektrowerkzeug. Benutzen Sie kein Elektrowerkzeug, wenn Sie müde sind oder unter dem Einfluss von Drogen, Alkohol oder Medikamenten stehen.** Ein Moment der Unachtsamkeit beim Gebrauch des Elektrowerkzeuges kann zu ernsthaften Verletzungen führen.
- b) Tragen Sie persönliche Schutzausrüstung und immer eine Schutzbrille.** Das Tragen persönlicher Schutzausrüstung, wie Staubmaske, rutschfeste Sicherheitsschuhe, Schutzhelm oder Gehörschutz, je nach Art und Einsatz des Elektrowerkzeuges, verringert das Risiko von Verletzungen.
- c) Vermeiden Sie eine unbeabsichtigte Inbetriebnahme. Vergewissern Sie sich, dass das Elektrowerkzeug ausgeschaltet ist, bevor Sie es an den Akku anschließen,**

es aufnehmen oder tragen. Wenn Sie beim Tragen des Elektrowerkzeuges den Finger am Schalter haben oder das Gerät eingeschaltet an die Stromversorgung anschließen, kann dies zu Unfällen führen.

d) Entfernen Sie Einstellwerkzeuge oder Schraubenschlüssel, bevor Sie das Elektrowerkzeug einschalten. Ein Werkzeug oder Schlüssel, der sich in einem drehenden Geräteteil befindet, kann zu Verletzungen führen.

e) Vermeiden Sie eine abnormale Körperhaltung. Sorgen Sie für einen sicheren Stand und halten Sie jederzeit das Gleichgewicht. Dadurch können Sie das Elektrowerkzeug in unerwarteten Situationen besser kontrollieren.

f) Tragen Sie geeignete Kleidung. Tragen Sie keine weite Kleidung oder Schmuck. Halten Sie Haare und Kleidung fern von sich bewegenden Teilen. Lockere Kleidung, Schmuck oder lange Haare können von sich bewegenden Teilen erfasst werden.

g) Wenn Staubabsaug- und -auffangeinrichtungen montiert werden können, vergewissern Sie sich, dass diese angeschlossen sind und richtig verwendet werden. Verwendung einer Staubabsaugung kann Gefährdungen durch Staub verringern.

h) Vermeiden Sie, durch die häufige Nutzung des Werkzeugs in einen Trott zu verfallen und Prinzipien für die Werkzeugsicherheit zu ignorieren. Eine unachtsame Aktion kann im Bruchteil einer Sekunde zu schweren Verletzungen führen.

4) Verwendung und Behandlung des Elektrowerkzeuges

a) Überlasten Sie das Gerät nicht. Verwenden Sie für Ihre Arbeit das dafür bestimmte Elektrowerkzeug. Mit dem passenden Elektrowerkzeug arbeiten Sie besser und sicherer im angegebenen Leistungsbereich.

b) Benutzen Sie kein Elektrowerkzeug, dessen Schalter defekt ist. Ein Elektrowerkzeug, das sich nicht mehr ein- oder ausschalten lässt, ist gefährlich und muss repariert werden.

c) Klemmen Sie den Stecker von der Stromversorgung ab und/oder entfernen Sie den Akku (falls abnehmbar) aus

dem Elektrowerkzeug, bevor Sie Geräteeinstellungen vornehmen, Zubehörteile wechseln oder das Gerät weglegen. Diese

Vorsichtsmaßnahme verhindert den unbeabsichtigten Start des Elektrowerkzeuges.

d) Bewahren Sie unbenutzte Elektrowerkzeuge außerhalb der Reichweite von Kindern auf. Lassen Sie Personen das Gerät nicht benutzen, die mit diesem nicht vertraut sind oder diese Anweisungen nicht gelesen haben.

Elektrowerkzeuge sind gefährlich, wenn Sie von unerfahrenen Personen benutzt werden.

e) Warten Sie die Elektrowerkzeuge und Zubehör. Kontrollieren Sie, ob bewegliche Teile einwandfrei funktionieren und nicht klemmen, ob Teile gebrochen oder so beschädigt sind, dass die Funktion des Elektrowerkzeuges beeinträchtigt ist. Lassen Sie beschädigte Teile vor dem Einsatz des Gerätes reparieren. Viele Unfälle haben ihre Ursache in schlecht gewarteten Elektrowerkzeugen.

f) Halten Sie Schneidwerkzeuge scharf und sauber. Sorgfältig gepflegte Schneidwerkzeuge mit scharfen Schneidkanten verklemmen sich weniger und sind leichter zu führen.

g) Verwenden Sie Elektrowerkzeug, Zubehör, Einsatzwerkzeuge usw. entsprechend diesen Anweisungen. Berücksichtigen Sie dabei die Arbeitsbedingungen und die auszuführende Tätigkeit. Der Gebrauch von Elektrowerkzeugen für andere als die vorgesehenen Anwendungen kann zu gefährlichen Situationen führen.

h) Halten Sie die Griffe trocken, sauber und frei von Öl und Fett. Rutschige Griffe und Oberflächen unterbinden die sichere Bedienbarkeit und Kontrolle über das Werkzeug in unerwarteten Situationen.







5) Service









a) Lassen Sie Ihr Elektrowerkzeug nur von qualifiziertem Fachpersonal und nur mit Original-Ersatzteilen reparieren. Damit wird sichergestellt, dass die Sicherheit des Gerätes erhalten bleibt.

SICHERHEITSHINWEISE FÜR STICHSÄGEN

- Halten Sie das Werkzeug an den isolierten Griffen, wenn die Gefahr besteht, dass Sie beim Arbeiten in Wänden, Decken usw. verborgene Leitungen berühren könnten.** Metallteile am Werkzeug, die mit stromführenden Drähten in Berührung kommen, werden selbst stromführend und können der Bedienperson einen elektrischen Schlag versetzen.
- Klemmen oder andere Vorrichtungen verwenden, um das Werkstück zu sichern und aufzunehmen.** Wenn das Werkstück in der Hand oder gegen den Körper gehalten wird, kann man die Kontrolle verlieren.

SYMBOLLE

	Zur Reduzierung der Verletzungsgefahr bitte die Bedienungsanleitung durchlesen
	Schutzisolation
	Warnung
	Tragen Sie einen Gehörschutz
	Tragen Sie eine Schutzbrille
	Tragen Sie eine Staubschutzmaske

	Elektroprodukte dürfen nicht mit dem normalen Haushaltsmüll entsorgt werden, sondern sollten nach Möglichkeit zu einer Recyclingstelle gebracht werden. Ihre zuständigen Behörden oder Ihr Fachhändler geben Ihnen hierzu gerne Auskunft.
	Ziehen Sie vor jeglichen Arbeiten an der Maschine selbst den Netzstecker aus der Steckdose.
	Schutzhandschuhe tragen
	Holz
	Aluminium
	Metall
	Plastik
	Verriegeln
	Entriegeln

1. DREHZAHLREGELUNG (NUR FÜR WX478 WX478.1 WX479)

2. EIN/AUS-SCHALTER

3. FESTSTELLSCHALTER

4. SOFTHANDGRIFF

5. SECHSKANTSCHLÜSSEL

6. WINKELPLATTE

7. GRUNDPLATTE

8. SÄGEBLATTFÜHRUNG

9. BEFESTIGUNGEN DES PARALLELANSCHLAGS

10. FINGERSCHUTZ

11. PENDELHUB REGELUNG

12. PARALLELANSCHLAG (NUR FÜR WX478 WX478.1 WX479)*

***Abgebildetes oder beschriebenes Zubehör gehört teilweise nicht zum Lieferumfang.**

TECHNISCHE DATEN

Typ **WX477 WX477.1 WX478 WX478.1 WX479 (460-479- Bezeichnung der Maschine, Repräsentant Stichsäge)**

		WX477 WX477.1	WX478 WX478.1	WX479
Nennspannung		220-240V~50Hz		
Nennleistung		550W	650W	750W
Leerlaufnendrehzahl		3100/min	1000-3100/min	
Sägeblatthub		20mm		
Schnittwinkel		±45°		
Schutzisolation		□/II		
Schnitttiefe	Holz	65mm	90mm	100mm
	Aluminium	12mm	20mm	
	Stahl	6mm	8mm	10mm
Gewicht		2.2kg	2.3kg	

INFORMATIONEN ÜBER LÄRM

	WX477 WX477.1	WX478 WX478.1 WX479
Gewichteter Schalldruck	L_{PA} : 86.0dB(A)	L_{PA} : 87.4dB(A)
Gewichtete Schalleistung	L_{WA} : 97.0dB(A)	L_{WA} : 98.4dB(A)
K_{PA} & K_{WA}	3.0dB(A)	

Tragen Sie einen Gehörschutz.



INFORMATIONEN ÜBER VIBRATIONEN

Vibrationsgesamtwertermittlung gemäß EN62841:

		WX477 WX477.1	WX478 WX478.1 WX479
Brett schneiden	Vibrationsemissionswert	$a_h = 4,195m/s^2$	$a_h = 5,074m/s^2$
	Unsicherheit	$K = 1.5m/s^2$	
Holzbalken schneiden	Vibrationsemissionswert	$a_h = 7,848m/s^2$	$a_h = 9,548m/s^2$
	Unsicherheit	$K = 1.5m/s^2$	

Der angegebene Vibrationsgesamtwert kann und der angegebene Vibrationsemissionswert wurden gemäß Standardprüfverfahren gemessen und können zum Vergleichen eines Werkzeug mit einem

anderen verwendet werden.

Der angegebene Vibrationsgesamtwert und der angegebene Vibrationsemissionswert können auch für eine anfängliche Beurteilung der Beeinträchtigung verwendet werden.



WARNUNG: Die Vibrations- und Lärmemissionen bei der eigentlichen Nutzung des Elektrowerkzeugs können vom angegebenen Wert abweichen, je nachdem, wie das Werkzeug verwendet wird und insbesondere abhängig davon, welcher Werkstücktyp verarbeitet wird, und abhängig von folgenden Beispielen und verschiedenen Einsatzmöglichkeiten des Werkzeugs:

Wie das Werkzeug verwendet wird und Materialien geschnitten oder angebohrt werden.

Das Werkzeug ist in gutem Zustand und gut gepflegt.

Verwendung des richtigen Zubehörs für das Werkzeug und Gewährleistung seiner Schärfe und seines guten Zustands.

Die Festigkeit des Griffs auf den Handgriffen und, falls Antivibrations- und Lärmschutzzubehör verwendet wird.

Und ob das verwendete Werkzeug dem Design und diesen Anweisungen entsprechend verwendet wird.

Wird dieses Werkzeug nicht angemessen gehandhabt, kann es ein Hand-Arm-Vibrationssyndrom erzeugen.



WARNUNG: Um genau zu sein, sollte eine Abschätzung des Belastungsgrades aller Arbeitsabschnitte während tatsächlicher Verwendung berücksichtigt werden, z.B. die Zeiten, wenn das Werkzeug ausgeschaltet ist, und wenn es sich im Leerlauf befindet und eigentlich nicht eingesetzt wird. Auf diese Weise kann der Belastungsgrad während der gesamten Arbeitszeit wesentlich gemindert werden.

Hilft dabei, das Risiko der Vibrations- und Lärmbelastung zu minimieren.

Verwenden Sie **IMMER** scharfe Meißel, Bohrer und Sägeblätter.

Pflegen Sie dieses Werkzeug diesen Anweisungen entsprechend und achten Sie auf eine gute Einfettung (wo erforderlich).

Falls das Werkzeug regelmäßig verwendet werden soll, investieren Sie in Antivibrations- und Lärmschutzzubehör.

Machen Sie einen Arbeitsplan, um die Verwendung von hochvibrierenden Werkzeugen auf mehrere Tage zu verteilen.

ZUBEHÖRTEILE

	WX477 WX477.1	WX478 WX478.1	WX479
Zubehörteile	1	1	1
Metal cutting blade	1	1	1
Wood cutting blade	1	1	1
Aluminum cutting blade	1	1	1
Parallel guide	/	1	1
Vacuum adaptor	/	1	1

Wir empfehlen Ihnen, sämtliche Zubehörteile beim selben Fachhändler zu beziehen, bei dem Sie auch Ihr Elektrowerkzeug gekauft haben. Weitere Informationen finden Sie auf der Verpackung der Zubehörteile. Auch Ihr Fachhändler berät Sie gerne.

HINWEISE ZUM BETRIEB



HINWEIS: Lesen Sie das Handbuch vor Inbetriebnahme des Werkzeuges sorgfältig durch.

TRAGEN SIE EINE STAUBSCHUTZMASKE

BESTIMMUNGSGEMÄSSER GEBRAUCH

Das Elektrowerkzeug ist bestimmt, bei fester Auflage Trennschnitte und Ausschnitte in Holz, Kunststoff, Metall, Keramikplatten und Gummi auszuführen. Es ist geeignet für gerade und kurvige Schnitte mit einem Gehrungswinkel bis 45°. Die Sägeblattempfehlungen sind zu beachten.

MONTAGE UND BEDIENUNG

Massnahme	Abbildung
Klinge installieren	Siehe Abb. A1
Klinge entfernen	Siehe Abb. A2
Drehzahlregelung (Nur für WX478 WX478.1 WX479)	Siehe Abb. B
20 Pendelfunktion	Siehe Abb. C
Ein/aus-schalter	Siehe Abb. D
Feststellschalter	Siehe Abb. D
Gerader Schnitt und Bogenschnitt	Siehe Abb. E1,E2
Gehrungsschnitt	Siehe Abb. F,G
Tauchschnitt	Siehe Abb. H
Parallelanschlag (Nur für WX478 WX478.1 WX479)	Siehe Abb. I1,I2
Sägeblattaufbewahrung (Nur für WX478 WX478.1 WX479)	Siehe Abb. J
Staubabsaugadapter (Nur für WX478 WX478.1 WX479)	Siehe Abb. K

WARTUNG

Ziehen Sie grundsätzlich den Netzstecker, bevor Sie Einstell-,Reparatur- oder Wartungstätigkeiten ausführen.

Ihr Werkzeug benötigt keine zusätzliche Schmierung oder Wartung.

Es enthält keine Teile, die Sie warten müssen. Reinigen Sie Ihr Werkzeug niemals mit Wasser oder chemischen Lösungsmitteln. Wischen Sie es mit einem trockenen Tuch sauber. Lagern Sie Ihr Werkzeug immer an einem trockenen Platz. Sorgen Sie dafür, dass bei staubigen Arbeiten die Lüftungsöffnungen frei sind. Halten Sie alle Bedienelemente staubfrei. Gelegentlich sind durch die Lüftungsschlitze hindurch Funken zu sehen. Dies ist normal und wird Ihr Werkzeug nicht beschädigen.

Wenn ein Ersatz von Stecker oder Anschlussleitung erforderlich ist, dann ist dies von unserer Servicestelle oder einer Elektrofachwerkstatt durchzuführen, um Sicherheitsgefährdungen zu vermeiden.

UMWELTSCHUTZ



Elektroprodukte dürfen nicht mit dem normalen Haushaltsmüll entsorgt werden, sondern sollten nach Möglichkeit zu einer Recyclingstelle gebracht werden. Ihre zuständigen Behörden oder Ihr Fachhändler geben Ihnen hierzu gerne Auskunft.

PROBLEMLÖSUNG

Symptom	Mögliche Ursache	Mögliche Lösung
Werkzeug startet beim Einschalten nicht	<ul style="list-style-type: none"> • Netzkabel ist nicht eingesteckt. 	<ul style="list-style-type: none"> • Stellen Sie sicher, dass das Netzkabel mit einer funktionierenden Steckdose verbunden ist
Geringe Schnittqualität	<ul style="list-style-type: none"> • Klinge ist abgenutzt • Klinge ist falsch montiert • Schubgeschwindigkeit ist zu hoch. 	<ul style="list-style-type: none"> • Stellen Sie sicher, dass die Klinge scharf und nicht gebrochen ist • Stellen Sie sicher, dass die Klinge richtig installiert ist Schieben Sie die Maschine langsam
Arbeitseffizienz ist gering	<ul style="list-style-type: none"> • Klinge ist abgenutzt • Falsche Geschwindigkeitseinstellung • Falsche Pendelfunktionseinstellung 	<ul style="list-style-type: none"> • Neue Klinge einsetzen • Variablen Geschwindigkeitsregler entsprechend dem Material anpassen • Pendelfunktionsregler entsprechend dem Material anpassen
Klinge ist nicht fest in der Klingenhalterung eingeklemmt	<ul style="list-style-type: none"> • Klinge ist nicht vollständig eingesetzt 	<ul style="list-style-type: none"> • Demontieren Sie die Klinge und setzen Sie erneut richtig ein

KONFORMITÄTSERKLÄRUNG

Wir,
Positec Germany GmbH
Grüner Weg 10, 50825 Cologne, Germany

Erklären hiermit, dass unser produkt
Beschreibung **Worx Stichsäge**
Typ **WX477 WX477.1 WX478 WX478.1 WX479**
(460-479- Bezeichnung der Maschine,
Repräsentant Stichsäge)
Funktion **Sägen verschiedenen Materialien**

Den bestimmungen der folgenden richtlinien
entspricht:

2006/42/EC
2014/30/EU
2011/65/EU&(EU)2015/863

Normen:

EN 62841-1 **EN 62841-2-11**
EN 55014-1 **EN 55014-2**
EN 61000-3-2 **EN 61000-3-3**

Zur Kompilierung der technischen Datei
ermächtigte Person,
Name Marcel Filz

**Adresse Positec Germany GmbH Grüner Weg
10, 50825 Cologne, Germany**



2021/4/15
Allen Ding
Stellvertretender Cheffingenieur, Prüfung und
Zertifizierung
Positec Technology (China) Co., Ltd
18, Dongwang Road, Suzhou Industrial
Park, Jiangsu 215123, P. R. China



SÉCURITÉ DU PRODUIT

AVERTISSEMENTS DE SÉCURITÉ GÉNÉRAUX POUR L'OUTIL

 **AVERTISSEMENT** Lire l'ensemble des mises en garde, instructions, illustrations et spécifications fourni avec cet outil électrique. Ne pas suivre toutes les instructions énumérées ci-dessous peut conduire à une électrocution, un incendie et / ou des blessures graves.

Conserver tous les avertissements et toutes les instructions pour pouvoir s'y reporter ultérieurement.

Le terme «outil» dans les avertissements fait référence à votre outil électrique alimenté par le secteur (avec cordon d'alimentation) ou votre outil fonctionnant sur batterie (sans cordon d'alimentation)

1) Sécurité de la zone de travail

a) Conserver la zone de travail propre et bien éclairée. Les zones en désordre ou sombres sont propices aux accidents.

b) Ne pas faire fonctionner les outils électriques en atmosphère explosive, par exemple en présence de liquides inflammables, de gaz ou de poussières. Les outils électriques produisent des étincelles qui peuvent enflammer les poussières ou les fumées.

c) Maintenir les enfants et les personnes présentes à l'écart pendant l'utilisation de l'outil. Les distractions peuvent vous faire perdre le contrôle de l'outil.

2) Sécurité électrique

a) Il faut que les fiches de l'outil électrique soient adaptées au socle. Ne jamais modifier la fiche de quelque façon que ce soit. Ne pas utiliser d'adaptateurs avec des outils à branchement de terre. Des fiches non modifiées et des socles adaptés réduiront le risque de choc électrique.

b) Éviter tout contact du corps avec des surfaces reliées à la terre telles que les tuyaux, les radiateurs, les cuisinières et les réfrigérateurs. Il existe un risque accru de choc électrique si votre corps est relié à la terre.

c) Ne pas exposer les outils à la pluie ou à des conditions humides. La pénétration d'eau à l'intérieur d'un outil augmentera le risque de choc électrique.

d) Ne pas maltraiter le cordon. Ne jamais utiliser le cordon pour porter, tirer ou débrancher l'outil. Maintenir le cordon à l'écart de la chaleur, du lubrifiant, des arêtes ou des parties en mouvement. Des cordons endommagés ou emmêlés augmentent le risque de choc électrique.

e) Lorsqu'on utilise un outil à l'extérieur, utiliser un prolongateur adapté à l'utilisation extérieure. L'utilisation d'un cordon adapté à l'utilisation extérieure réduit le risque de choc électrique.

f) Si l'usage d'un outil dans un emplacement humide est inévitable, utiliser une alimentation protégée par un dispositif à courant différentiel résiduel (DDR). L'usage d'un DDR réduit le risque de choc électrique.

3) Sécurité des personnes

a) Restez vigilant, regardez ce que vous êtes en train de faire et faites preuve de bon sens dans votre utilisation de l'outil. Ne pas utiliser un outil lorsque vous êtes fatigué ou sous l'emprise de drogues, d'alcool ou de médicaments. Un moment d'inattention en cours d'utilisation d'un outil peut entraîner des blessures graves des personnes.

b) Utiliser un équipement de sécurité. Toujours porter une protection pour les yeux. Les équipements de sécurité tels que les masques contre les poussières, les chaussures de sécurité antidérapantes, les casques ou les protections acoustiques utilisés pour les conditions appropriées réduiront les blessures de personnes.

c) Éviter tout démarrage intempestif. S'assurer que l'interrupteur est en position arrêt avant de brancher l'outil au secteur et/ou au bloc de batteries, de le ramasser ou de le porter. Porter les outils en ayant le doigt sur l'interrupteur ou brancher des outils dont l'interrupteur est en position marche est source d'accidents.

d) Retirer toute clé de réglage avant de mettre l'outil en marche. Une clé laissée fixée sur une partie tournante de l'outil peut donner lieu à des

blessures de personnes.

- e) **Ne pas se précipiter. Garder une position et un équilibre adaptés à tout moment.** Cela permet un meilleur contrôle de l'outil dans des situations inattendues.
 - f) **S'habiller de manière adaptée. Ne pas porter de vêtements amples ou de bijoux. Garder les cheveux et les vêtements à distance des parties en mouvement.** Des vêtements amples, des bijoux ou les cheveux longs peuvent être pris dans des parties en mouvement.
 - g) **Si des dispositifs sont fournis pour le raccordement d'équipements pour l'extraction et la récupération des poussières, s'assurer qu'ils sont connectés et correctement utilisés.** Utiliser des collecteurs de poussière peut réduire les risques dus aux poussières.
 - h) **Ne pas laisser les habitudes acquises au cours d'une utilisation fréquente des outils nous rendre complaisants et ignorer les principes de sécurité de l'outil.** Une action imprudente peut entraîner des blessures graves en une fraction de seconde.
- 4) Utilisation et entretien de l'outil**
- a) **Ne pas forcer l'outil. Utiliser l'outil adapté à votre application.** L'outil adapté réalisera mieux le travail et de manière plus sûre au régime pour lequel il a été construit.
 - b) **Ne pas utiliser l'outil si l'interrupteur ne permet pas de passer de l'état de marche à arrêt et vice versa.** Tout outil qui ne peut pas être commandé par l'interrupteur est dangereux et il faut le réparer.
 - c) **Débrancher la prise de la source d'alimentation et / ou retirer la batterie, si elle est amovible, de l'outil, avant tout réglage, changement d'accessoires ou avant de ranger l'outil.** De telles mesures de sécurité préventives réduisent le risque de démarrage accidentel de l'outil.
 - d) **Conserver les outils à l'arrêt hors de la portée des enfants et ne pas permettre à des personnes ne connaissant pas l'outil ou les présentes instructions de le faire fonctionner.** Les outils sont dangereux entre les mains d'utilisateurs novices.
 - e) **Entretenir les outils et accessoires**

électriques. Vérifier qu'il n'y a pas de mauvais alignement ou de blocage des parties mobiles, des pièces cassées ou toute autre condition pouvant affecter le fonctionnement de l'outil. En cas de dommages, faire réparer l'outil avant de l'utiliser. De nombreux accidents sont dus à des outils mal entretenus.

- f) **Garder affûtés et propres les outils permettant de couper.** Des outils destinés à couper correctement entretenus avec des pièces coupantes tranchantes sont moins susceptibles de bloquer et sont plus faciles à contrôler.
 - g) **Utiliser l'outil, les accessoires et les lames etc., conformément à ces instructions, en tenant compte des conditions de travail et du travail à réaliser.** L'utilisation de l'outil pour des opérations différentes de celles prévues pourrait donner lieu à des situations dangereuses.
 - h) **Maintenir les poignées et les surfaces de préhension sèches, propres et exemptes d'huile et de graisse.** Des poignées et surfaces de préhension glissantes ne permettent pas une manipulation et un contrôle de l'outil en toute sécurité en cas d'imprévu.
- 5) Maintenance et entretien**
- a) **Faire entretenir l'outil par un réparateur qualifié utilisant uniquement des pièces de rechange identiques.** Cela assurera le maintien de la sécurité de l'outil.

AVERTISSEMENTS DE SÉCURITÉ POUR SCIE SABRE

1. **Tenir l'outil par les zones de prises isolées lors d'une utilisation où l'outil tranchant pourrait entrer en contact avec des fils cachés ou avec son propre cordon.** Si les parties externes en métal entrent en contact avec un fil électrique « sous tension », elles pourraient elles aussi devenir « sous tension » et l'utilisateur pourrait recevoir une décharge électrique.
2. **Utilisez des pinces ou un outil quelconque pour fixer et soutenir la pièce à travailler.** Si vous la tenez dans la main ou contre votre corps, elle risque de vous échapper.

SYMBOLES

	Pour réduire le risque de blessure, l'utilisateur doit lire le mode d'emploi
	Double isolation
	Avertissement
	Porter une protection pour les oreilles
	Porter une protection pour les yeux
	Porter un masque contre la poussière
	Les déchets d'équipements électriques et électroniques ne doivent pas être déposés avec les ordures ménagères. Ils doivent être collectés pour être recyclés dans des centres spécialisés. Consultez les autorités locales ou votre revendeur pour obtenir des renseignements sur l'organisation de la collecte.
	Avant tout travail sur la machine elle-même, retirez la fiche d'alimentation de la prise
	Portez des gants de protection
	Bois

	Aluminium
	Métal
	Plastique
	Verrouiller
	Déverrouiller

1. COMMANDE À VITESSE VARIABLE (POUR WX478 WX478.1 WX479 SEULEMENT)

2. INTERRUPTEUR MARCHÉ/ARRÊT

3. INTERRUPTEUR AVEC DISPOSITIF DE BLOCAGE

4. POIGNÉE SOUPLE

5. CLÉ ALLEN

6. GUIDE D'ANGLE

7. SEMELLE

8. GUIDE DE LAME

9. FIXATION DU GUIDE PARALLÈLE

10. BARRE DE SÉCURITÉ

11. COMMANDE DE L'ACTION PENDULAIRE

12. GUIDE PARALLÈLE (POUR WX478 WX478.1 WX479 SEULEMENT)*

*** Les accessoires reproduits ou décrits ne sont pas tous compris avec le modèle standard livré.**

CARACTÉRISTIQUES TECHNIQUES

Modèle **WX477 WX477.1 WX478 WX478.1 WX479 (460-479- désignations des pièces, illustration de la Scie sauteuse)**

		WX477 WX477.1	WX478 WX478.1	WX479
Tension Nominale		220-240V~50Hz		
Puissance		550W	650W	750W
Vitesse à vide		3100/min	1000-3100/min	
Course		20mm		
Capacité de biseau		±45°		
Classe de protection		□/II		
Profondeur de coupe	Bois	65mm	90mm	100mm
	Aluminium	12mm	20mm	
	Acier	6mm	8mm	10mm
Poids		2.2kg	2.3kg	

INFORMATIONS RELATIVES AU BRUIT

	WX477 WX477.1	WX478 WX478.1 WX479
Niveau de pression acoustique	L_{pA} : 86.0dB(A)	L_{pA} : 87.4dB(A)
Niveau de puissance acoustique	L_{WA} : 97.0dB(A)	L_{WA} : 98.4dB(A)
K_{pA} & K_{WA}	3.0dB(A)	

Porter une protection pour les oreilles. 

INFORMATIONS RELATIVES AUX VIBRATIONS

Valeurs totales de vibrations déterminées selon l'EN62841:

		WX477 WX477.1	WX478 WX478.1 WX479
Découpe d'un panneau	Valeur d'émission de vibrations	$a_n = 4,195m/s^2$	$a_n = 5,074m/s^2$
	Incertitude	K = 1.5m/s ²	
Découpe d'une poutre en bois	Valeur d'émission de vibrations	$a_n = 7,848m/s^2$	$a_n = 9,548m/s^2$
	Incertitude	K = 1.5m/s ²	

La valeur totale de vibration déclarée et la valeur d'émission de bruit déclarée ont été mesurées conformément à la méthode d'essai standard et peuvent être utilisées pour comparer un outil à un autre. La valeur totale de vibration déclarée et la valeur d'émission de bruit déclarée peuvent également être utilisées lors d'une évaluation préliminaire de l'exposition.

AVERTISSEMENT: les vibrations et les émissions de bruit au cours de l'utilisation réelle de l'outil électrique peuvent varier de la valeur déclarée en fonction du mode d'utilisation de l'outil, en particulier du type de pièce traité selon les exemples suivants et d'autres variations concernant le mode d'utilisation de l'outil :

Comment l'outil est utilisé et quels matériaux sont coupés ou percés.

L'outil est en bon état et bien entretenu.

L'utilisation du bon accessoire pour l'outil et l'assurance qu'il est affûté et en bon état.

La force avec laquelle vous serrez les poignées et l'utilisation éventuelle d'un quelconque accessoire anti-bruit et anti-vibration.

Et l'outil est utilisé comme prévu dans sa conception et dans les présentes instructions.

Cet outil peut causer un syndrome de vibration du bras et de la main s'il n'est pas correctement géré

AVERTISSEMENT: Pour être précise, une évaluation du niveau d'exposition en conditions réelles d'utilisation doit également tenir compte de toutes les parties du cycle d'utilisation telles que les moments où l'outil est éteint, et ceux où il fonctionne au ralenti mais ne réalise pas réellement de tâche. Ceci peut réduire de façon significative le niveau d'exposition et la période de fonctionnement totale. Facteurs contribuant à minimiser votre risque d'exposition aux vibrations et au bruit.

Utilisez TOUJOURS des ciseaux, des forets et des lames affûtés.

Entretenez cet outil en accord avec les présentes instructions et maintenez-le lubrifié (si approprié).

Si l'outil doit être fréquemment utilisé, investissez dans des accessoires anti-bruit et anti-vibration.

Planifiez votre travail pour étaler toute utilisation d'outil à fortes vibrations sur plusieurs jours.

ACCESSORIES

	WX477 WX477.1	WX478 WX478.1	WX479
Clé Allen	1	1	1
Lame de coupe de Métal	1	1	1
Lame de coupe du bois	1	1	1
Lame de coupe de l'aluminium	1	1	1
Guide parallèle	/	1	1
Adaptateur pour aspirateur	/	1	1

Nous recommandons d'acheter tous les accessoires dans le magasin d'acquisition de l'outil. Pour plus d'informations, se référer à l'emballage des accessoires. Le personnel du magasin est également là pour vous conseiller.

INSTRUCTIONS D'UTILISATION



REMARQUE: Avant d'utiliser cet outil, lire attentivement les instructions.

PORTER UN MASQUE CONTRE LA POUSSIÈRE

UTILISATION CONFORME

L'appareil est conçu pour effectuer, sur un support rigide, des découpes et coupes dans le bois, les matières plastiques, le métal, le caoutchouc et les plaques en céramique. Il est approprié pour des coupes droites et curvilignes avec des angles d'onglet jusqu'à 45°. Respecter les recommandations d'utilisation des lames de scie.

ASSEMBLAGE ET FONCTIONNEMENT

Action	Illustration
Installation de la lame	Voir Fig. A1
Retrait de la lame	Voir Fig. A2
Commande à vitesse variable (Pour WX478/ WX478.1/WX479 Seulement)	Voir Fig. B
Fonction de pendulum	Voir Fig. C
Interrupteur Marche/Arrêt	Voir Fig. D
Interrupteur Avec Dispositif De Blocage	Voir Fig. D
Coupe droite et coupe courbée	Voir Fig. E1,E2
Coupe d'angle	Voir Fig. F,G
Coupe en plongée	Voir Fig. H
Guide parallèle (Pour WX478 WX478.1 WX479 Seulement)	Voir Fig. I1,I2
Rangement De Lames (Pour WX478 WX478.1 WX479 Seulement)	Voir Fig. J
Adaptateur pour aspirateur (Pour WX478 WX478.1 WX479 Seulement)	Voir Fig. K

ENTRETIEN

Retirer la fiche de la prise avant de procéder à un réglage, une réparation ou un entretien.

L'outil motorisé ne requiert pas de graissage ou d'entretien particulier.

Il n'y a pas de pièces réparables par l'utilisateur dans cet outil. Ne jamais utiliser d'eau ou de nettoyeurs chimiques pour nettoyer l'outil. Nettoyer avec un chiffon sec. Toujours conserver l'outil motorisé dans un endroit sec. Maintenir les fentes de ventilation du moteur propres. Empêcher que les commandes de marche soient couvertes de poussière. Il est normal que des étincelles soient visibles dans les fentes de ventilation, cela n'endommagera pas l'outil motorisé.

Si le cordon d'alimentation est endommagé, il doit être remplacé par le fabricant, son agent de réparation ou d'autres personnes professionnelles afin d'éviter tout danger.

PROTECTION DE L'ENVIRONNEMENT



Les déchets d'équipements électriques et électroniques ne doivent pas être déposés avec les ordures ménagères. Ils doivent être collectés pour être recyclés dans des centres spécialisés. Consultez les autorités locales ou votre revendeur pour obtenir des renseignements sur l'organisation de la collecte.

RESOLUTION DES PROBLEMES

Symptôme	Cause possible	Solution Possible
L'outil ne démarre pas quand il est allumé on	<ul style="list-style-type: none">Le cordon d'alimentation n'est pas branché.	<ul style="list-style-type: none">Assurez-vous que le cordon d'alimentation est bien branché, sur une prise de courant sous tension.
Coupe de mauvaise qualité	<ul style="list-style-type: none">La lame est usée.La lame est installée incorrectementLa vitesse d'appui est trop rapide.	<ul style="list-style-type: none">Assurez-vous que la lame est aiguisée et n'est pas endommagée.Assurez-vous que la lame est installée correctement. Poussez la machine doucement
L'efficacité est faible.	<ul style="list-style-type: none">La lame est uséeRéglage de la vitesse incorrectRéglage de la fonction de pendulum incorrect	<ul style="list-style-type: none">Remplacez la lame par une nouvelle lame.Ajustez la vitesse variable en fonction du matériauAjustez la fonction de pendulum en fonction du matériau
La lame n'est pas bien serrée sur le support de lame.	<ul style="list-style-type: none">La lame n'a pas été complètement insérée.	Démontez la lame et réinstallez la correctement

DÉCLARATION DE CONFORMITÉ

Nous,
Positec Germany GmbH
Grüner Weg 10, 50825 Cologne, Germany

Déclarons ce produit

Description **Worx Scie sauteuse**

Modèle **WX477 WX477.1 WX478 WX478.1 WX479**

(460-479- désignations des pièces, illustration de la Scie sauteuse)

Fonction **Sciage de matériaux divers**

Conforme aux directives suivantes

2006/42/EC

2014/30/EU

2011/65/EU&(EU)2015/863

Et conforme aux normes

EN 62841-1

EN 62841-2-11

EN 55014-1

EN 55014-2

EN 61000-3-2

EN 61000-3-3

La personne autorisée à compiler le dossier tech-

nique,

Nom Marcel Filz

**Adresse Positec Germany GmbH Grüner Weg
10, 50825 Cologne, Germany**



2021/4/15

Allen Ding

Ingénieur en chef adjoint, Essais & Certification

Positec Technology (China) Co., Ltd

18, Dongwang Road, Suzhou Industrial

Park, Jiangsu 215123, P. R. China



SICUREZZA DEL PRODOTTO

AVVISI GENERALI PER LA SICUREZZA DEGLI UTENSILI A MOTORE



AVVERTENZA: Leggere tutte le avvertenze di sicurezza, le istruzioni, le illustrazioni e le specifiche fornite con questo elettroutensile. La mancata osservanza delle istruzioni elencate di seguito potrebbe provocare una scossa elettrica, un incendio e/o lesioni gravi. **Conservare tutti gli avvisi e le istruzioni per poterli consultare quando necessario.**

Il termine «elettrodomestico elettrico» utilizzato di seguito in questo manuale si riferisce a utensili elettrici alimentati dalla rete (con linea di allacciamento), oltre che ad utensili elettrici alimentati a batteria (senza linea di allacciamento).

1) Posto di lavoro

a) Mantenere pulito e ordinato il posto di lavoro. Il disordine e le zone di lavoro non illuminate possono essere fonte di incidenti.

b) Evitare d'impiegare l'utensile in ambienti soggetti al rischio di esplosioni nei quali siano presenti liquidi, gas o polveri infiammabili. Gli utensili elettrici producono scintille che possono incendiare polveri e gas.

c) Mantenere lontani i bambini e altre persone durante l'impiego dell'utensile elettrico.

Eventuali distrazioni potranno comportare la perdita di controllo sull'utensile.

2) Sicurezza elettrica

a) La spina elettrica dovrà essere adatta alla presa di corrente. Evitare assolutamente di apportare modifiche alla spina. Non impiegare spine adattatrici assieme a utensili con collegamento a terra. Le spine non modificate e le prese adatte allo scopo riducono il rischio di scosse elettriche.

b) Evitare il contatto fisico con superfici collegate a terra, come tubi, apparecchiature per il riscaldamento, cucine elettriche e frigoriferi. Nel momento in cui il corpo è messo a massa sussiste un maggior rischio di scosse elettriche.

c) Custodire l'utensile al riparo dalla pioggia o dall'umidità. L'eventuale infiltrazione di acqua in un elettroutensile comporta un aumento del

rischio d'insorgenza di scosse elettriche.

d) Non usare il cavo di alimentazione per scopi diversi da quelli previsti, al fine di trasportare o appendere l'elettrodomestico, oppure per staccare la spina dalla presa di corrente. Mantenere l'elettrodomestico al riparo da fonti di calore, olio, spigoli o parti di strumenti in movimento. I cavi danneggiati o aggrovigliati aumentano il rischio d'insorgenza di scosse elettriche.

e) Qualora si voglia usare l'utensile all'aperto, impiegare solo ed esclusivamente cavi di prolunga omologati per l'impiego all'esterno. L'uso di un cavo di prolunga omologato per l'impiego all'esterno riduce il rischio d'insorgenza di scosse elettriche.

f) Se si deve utilizzare l'elettrodomestico in un luogo umido, utilizzare una fonte di alimentazione dotata di interruttore differenziale. L'uso di un interruttore differenziale riduce il rischio di folgorazioni elettriche.

3) Sicurezza delle persone

a) È importante concentrarsi su ciò che si sta facendo e maneggiare con giudizio l'elettrodomestico mentre si lavora. Non utilizzare l'elettrodomestico quando si è stanchi o sotto l'effetto di alcol, stupefacenti e medicinali. Un attimo di distrazione durante l'uso dell'elettrodomestico potrebbe causare lesioni gravi.

b) Indossare sempre dispositivi di protezione individuale, e guanti protettivi. Se si avrà cura d'indossare equipaggiamento protettivo individuale come una maschera antipolvere, calzature antiscivolo di sicurezza, elmetto o dispositivi di protezione acustica, a seconda dell'impiego previsto per l'elettrodomestico, si potrà ridurre il rischio di lesioni.

c) Evitare l'avviamento involontario. Controllare che l'interruttore sia nella posizione di spegnimento (off) prima di effettuare il collegamento a una fonte di alimentazione/batteria e prima di sollevare o trasportare l'elettrodomestico. Il fatto di tenere il dito sopra all'interruttore o di collegare l'utensile acceso all'alimentazione di corrente potrebbe essere causa di incidenti.

- d) Togliere gli attrezzi di regolazione o la chiave inglese prima di accendere l'elettrotensile.** Un attrezzo o una chiave inglese che si trovino in una parte della macchina che sta girando può causare lesioni a persone.
- e) È importante non sopravvalutarsi. Avere cura di mettersi in una posizione sicura e di mantenere l'equilibrio.** In tal modo sarà possibile controllare meglio la macchina in situazioni inaspettate.
- f) Indossare indumenti adeguati. Evitare di indossare vestiti lenti o gioielli. Tenere i capelli e gli indumenti lontani dalle parti mobili.** Vestiti lenti, gioielli o capelli lunghi potrebbero impigliarsi in parti in movimento.
- g) Se sussiste la possibilità di montare dispositivi di aspirazione o di captazione della polvere, assicurarsi che gli stessi siano stati installati correttamente e vengano utilizzati senza errori.** L'impiego dei suddetti dispositivi diminuisce il pericolo rappresentato dalla polvere.
- h) Non lasciare che la familiarità acquisita con l'utilizzo frequente dell'elettrotensile si trasformi in autocompiacimento e trascuratezza dei principi di sicurezza.** Un'azione imprudente può causare lesioni gravi entro una frazione di secondo.
- 4) Maneggio e impiego accurato di elettrotensili**
- a) Non sovraccaricare l'elettrotensile. Impiegare l'elettrotensile adatto per eseguire il lavoro.** Utilizzando l'elettrotensile elettrico adatto si potrà lavorare meglio e con maggior sicurezza nell'ambito della gamma di potenza indicata.
- b) Non utilizzare elettrotensili con interruttori difettosi.** Un elettrotensile che non si può più accendere o spegnere è pericoloso e dovrà essere riparato.
- c) Staccare la spina dalla presa di corrente e/o rimuovere la batteria, se rimovibile, dall'elettrotensile prima di effettuare qualsiasi regolazione, sostituire gli accessori o riporre gli utensili elettrici.** Tale precauzione eviterà che la macchina possa essere messa in funzione inavvertitamente.
- d) Custodire gli elettrotensili non utilizzati fuori della portata dei bambini. Non fare usare l'apparecchio a persone non abituate a farlo o che non abbiano letto le presenti istruzioni.** Gli elettrotensili sono pericolosi se utilizzati da persone inesperte.
- e) Eseguire la manutenzione di elettrotensile e accessori. Verificare che le parti mobili dell'elettrotensile funzionino perfettamente e non s'inceppino, che non ci siano pezzi rotti o danneggiati al punto tale da limitare la funzione della macchina stessa. Far riparare le parti danneggiate prima di utilizzare l'elettrotensile.** Numerosi incidenti vengono causati da elettrotensili la cui manutenzione è stata effettuata in modo poco accurato.
- f) Mantenere affilati e puliti gli utensili da taglio.** Gli utensili da taglio curati con particolare attenzione e con taglienti affilati s'inceppano meno di frequente e sono più facili da condurre.
- g) Utilizzare elettrotensili, accessori, attrezzi, ecc. in conformità con le presenti istruzioni e secondo quanto previsto per questo tipo specifico di macchina. Osservare le condizioni di lavoro e il lavoro da eseguire durante l'impiego.** L'impiego di elettrotensili per usi diversi da quelli consentiti potrà dar luogo a situazioni di pericolo.
- h) Mantenere le impugnature e le superfici di presa asciutte, pulite e prive di olio e grasso.** Le impugnature e le superfici di presa scivolose non permettono l'uso e il controllo sicuri dell'elettrotensile in situazioni impreviste.
- 5) Assistenza**
- a) Fare riparare l'apparecchio esclusivamente da personale specializzato e solo impiegando pezzi di ricambio originali.** In tal modo potrà essere salvaguardata la sicurezza dell'apparecchio.

AVVISI GENERALI PER LA SICUREZZA DEL SEGNETTO ALTERNATIVO

- 1. Qualora si eseguano attività che prevedano il contatto dell'attrezzo con fili**







elettrici nascosti o con lo stesso cavo di alimentazione, tenere l'utensile da taglio servendosi delle apposite impugnature isolate. In questo modo, si eviterà il contatto con i fili sotto tensione, impedendo il trasferimento della stessa alle parti metalliche dell'attrezzo ed il conseguente rischio di scossa elettrica per l'operatore.

2. Utilizzare morsetti o altre attrezzature per fissare e sostenere il pezzo di lavorazione.

Tenere il pezzo in lavorazione in mano o stretto al corpo può far perdere il controllo dell'utensile.

SIMBOLI

	Per ridurre il rischio di lesioni, l'utente deve leggere il manuale di istruzioni
	Doppio isolamento
	Attenzione
	Indossare protezione per le orecchie
	Indossare protezione per gli occhi
	Indossare una mascherina antipolvere
	I prodotti elettrici non possono essere gettati tra i rifiuti domestici. L'apparecchio da rottamare deve essere portato al centro di riciclaggio per un corretto trattamento. Controllare con le autorità locali o con il rivenditore per localizzare il centro di riciclaggio più vicino.

	Prima di qualsiasi intervento sulla macchina, scollegare la spina dalla presa di corrente.
	Indossare guanti protettivi
	Legno
	Alluminio
	Metallo
	Plastica
	Blocco
	Sblocca

1. CONTROLLO VELOCITÀ VARIABILE (SOLO PER WX478 WX478.1 WX479)

2. INTERRUTTORE D'ACCENSIONE/SPEGNIMENTO

3. INTERRUTTORE DI BLOCCO

4. IMPUGNATURA MORBIDA

5. CHIAVE ESAGONALE

6. PIASTRA ANGOLARE

7. PIASTRA

8. GUIDA DELLA LAMA

9. SCANALATURE GUIDA PARALLELA

10. PROTEZIONE PER LE DITA

11. CONTROLLO AZIONE DI PENDOLO

12. GUIDA PARALLELA (SOLO PER WX478 WX478.1 WX479)*

***Accessori illustrati o descritti non fanno necessariamente parte del volume di consegna.**

DATI TECNICI

Codice **WX477 WX477.1 WX478 WX478.1 WX479 (460-479- designazione del macchinario rappresentativo del Seghetto alternativo)**

		WX477 WX477.1	WX478 WX478.1	WX479
Tensione nominale		220-240V~50Hz		
Potenza nominale		550W	650W	750W
Corsa nominale a vuoto		3100/min	1000-3100/min	
Lunghezza corsa		20mm		
Orientamento		±45°		
Classe di protezione		□/II		
Profondità di taglio	Legno	65mm	90mm	100mm
	Alluminio	12mm	20mm	
	Acciaio	6mm	8mm	10mm
Peso		2.2kg	2.3kg	

INFORMAZIONI SUL RUMORE

		WX477 WX477.1	WX478 WX478.1 WX479
Pressione acustica ponderata A		L_{PA} :86.0dB(A)	L_{PA} :87.4dB(A)
Potenza acustica ponderata A		L_{WA} : 97.0dB(A)	L_{WA} : 98.4dB(A)
K_{PA} & K_{WA}			3.0dB(A)

Indossare protezione per le orecchie. 

INFORMAZIONI SULLA VIBRAZIONE

I valori totali di vibrazione sono determinati secondo lo standard EN62841:

		WX477 WX477.1	WX478 WX478.1 WX479
Taglio tavole	Valore emissione vibrazioni	$a_h = 4,195m/s^2$	$a_h = 5,074m/s^2$
	Incertezza	K = 1.5m/s ²	
Taglio travi di legno	Valore emissione vibrazioni	$a_h = 7,848m/s^2$	$a_h = 9,548m/s^2$
	Incertezza	K = 1.5m/s ²	

Il valore totale di emissione di vibrazioni dichiarato e il valore di emissioni sonore dichiarati sono stati misurati in base a un metodo di collaudo standard e possono essere utilizzati per il confronto di un utensile con un altro.

Il valore totale di emissione di vibrazioni dichiarato e il valore di emissioni sonore dichiarato possono anche essere utilizzati in una valutazione preliminare dell'esposizione.



AVVERTENZA: le emissioni di vibrazioni e sonore durante l'uso effettivo dell'elettro utensile possono differire dal valore dichiarato in base alle modalità con cui esso viene utilizzato. In particolare quale tipo di pezzo viene lavorato dipende dai seguenti fattori e da altre variazioni sulle modalità di utilizzo dell'elettro utensile:

Come viene usato l'elettro utensile e quali sono i materiali tagliati o forati.

Le condizioni e la buona manutenzione dell'elettro utensile.

L'uso dell'accessorio corretto per il taglio e la sua affilatura, nonché le sue buone condizioni.

La tenuta della presa sulle impugnature e se vengono utilizzati eventuali accessori antivibrazioni e anturumore.

L'adeguatezza dell'utilizzo dell'elettro utensile rispetto a quanto previsto.

Questo elettro utensile potrebbe causare l'insorgenza della sindrome della vibrazione dell'avambraccio se il suo utilizzo non viene gestito correttamente.



AVVERTENZA: per essere precisi, una stima del livello di esposizione nelle attuali condizioni di utilizzo dovrebbe anche tenere conto di tutte le parti del ciclo operativo, come le volte in cui lo strumento viene spento e il tempo in cui viene lasciato girare a vuoto senza realmente fare il suo lavoro. Questo potrebbe ridurre significativamente il livello di esposizione sul periodo di lavoro totale.

Aiuto a minimizzare il rischio di esposizione alle vibrazioni e al rumore.

Usare sempre scalpelli, trapani e lame affilati.

Conservare questo elettro utensile sempre in conformità a queste istruzioni e mantenerlo ben lubrificato (dove appropriato).

Se l'utensile deve essere utilizzato regolarmente, investire in accessori antivibrazioni e antirumore.

Pianificare il lavoro in modo da suddividere i lavori che implicano le maggiori vibrazioni nell'arco di più giorni.

ACCESSORI

	WX477 WX477.1	WX478 WX478.1	WX479
Chiave esagonale	1	1	1
Lama per taglio di Metallo	1	1	1
Lama per taglio di legno	1	1	1
Lama per taglio di alluminio	1	1	1
Guida parallela	/	1	1
Adattatore Aspirazione	/	1	1

Si raccomanda di acquistare tutti gli accessori nello stesso negozio in cui è stato acquistato l'attrezzo. Fare riferimento alla confezione dell'accessorio per altri dettagli. Il personale del negozio può aiutarvi e consigliarvi.

PROCEDURA PER LA CARICA



NOTA: Leggere scrupolosamente il manuale delle istruzioni prima di usare l'attrezzo.

INDOSSARE UNA MASCHERINA ANTIPOLVERE.

USO CONFORME ALLE NORME

In caso di appoggi fissi, la macchina è idonea per l'esecuzione di tagli di troncatura e di tagli dal pieno nel legno, in materie plastiche, nel metallo, nella piastra ceramica e nella gomma. Essa è adatta per tagli diritti e curvi con un angolo obliquo fino a 45°. Osservare sempre le indicazioni relative alle lame.

MONTAGGIO E FUNZIONAMENTO

Azione	Figura
Installazione della lama	Vedere Fig. A1
Rimozione della lama	Vedere Fig. A2
Controllo velocità variabile (Solo per WX478 WX478.1 WX479)	Vedere Fig. B
Funzione di taglio	Vedere Fig. C
Interruttore d'accensione/ spegnimento	Vedere Fig. D
Interruttore di blocco	Vedere Fig. D
Tagli diritti e tagli curvi	Vedere Fig. E1, E2
Tagli inclinati	Vedere Fig. F, G
Tagli a tuffo	Vedere Fig. H
Guida parallela (Solo per WX478 WX478.1 WX479)	Vedere Fig. I1, I2
Porta-Lame (Solo per WX478 WX478.1 WX479)	Vedere Fig. J
Adattatore Aspirazione (Solo per WX478 WX478.1 WX479)	Vedere Fig. K

riparazione o manutenzione.

L'attrezzo non richiede di lubrificazione o manutenzione aggiuntiva.

All'interno dell'attrezzo non ci sono parti riparabili da parte dell'utente. Non usare mai acqua o detergenti chimici per pulire l'attrezzo. Pulire con un panno asciutto. Immagazzinare sempre gli attrezzi elettrici in luoghi asciutti. Tenere pulite le aperture di ventilazione del motore. Tenere puliti dalla polvere tutti i controlli operativi. La formazione di scintille all'interno delle aperture di ventilazione, è un fenomeno normale che non crea danni all'attrezzo.

Se il cavo d'alimentazione è danneggiato, deve essere sostituito dal produttore, il suo distributore o persona egualmente qualificata per evitare pericoli.

TUTELA AMBIENTALE



I prodotti elettrici non possono essere gettati tra i rifiuti domestici. L'apparecchio da rottamare deve essere portato al centro di riciclaggio per un corretto trattamento. Controllare con le autorità locali o con il rivenditore per localizzare il centro di riciclaggio più vicino.

MANUTENZIONE

Rimuovere la spina dalla presa di corrente prima di eseguire qualsiasi regolazione,

RISOLUZIONE GUASTI

Sintomo	Causa possibile	Soluzione possibile
L'utensile non si avvia quando viene acceso	<ul style="list-style-type: none">• Il cavo di alimentazione non è collegato.	<ul style="list-style-type: none">• Assicurarsi che il cavo di alimentazione sia collegato correttamente ad una presa funzionante.
Scarsa qualità di taglio	<ul style="list-style-type: none">• La lama è usurata.• Lama montata in modo non corretto• Velocità di spinta eccessiva.	<ul style="list-style-type: none">• Assicurarsi che la lama sia affilata e non sia rotta.• Assicurarsi che la lama sia inserita adeguatamente. Spingere lentamente la macchina
Efficienza di lavoro bassa.	<ul style="list-style-type: none">• La lama è usurata• Impostazione di velocità non corretta• Impostazione della funzione di taglio non corretta	<ul style="list-style-type: none">• Sostituire con una nuova lama.• Regolare il controllo della velocità variabile in conformità al materiale• Regolare il controllo della funzione di taglio in conformità al materiale
La lama non è bloccata saldamente dal relativo supporto.	<ul style="list-style-type: none">• La lama non è inserita completamente in posizione.	Smontare la lama e reinstallarla correttamente

DICHIARAZIONE DI CONFORMITÀ

Noi
Positec Germany GmbH
Grüner Weg 10, 50825 Cologne, Germany

Dichiara che l'apparecchio,
Descrizione **Worx Seghetto alternativo**
Codice **WX477 WX477.1 WX478 WX478.1 WX479**
(460-479- designazione del macchinario rappresentativo del Seghetto alternativo)
Funzione **Segare vari materiali**

È conforme alle seguenti direttive,
2006/42/EC
2014/30/EU
2011/65/EU&(EU)2015/863

Conforme a,
EN 62841-1 **EN 62841-2-11**
EN 55014-1 **EN 55014-2**
EN 61000-3-2 **EN 61000-3-3**

Il responsabile autorizzato alla compilazione della

documentazione tecnica,

Nome Marcel Filz

**Indirizzo Positec Germany GmbH Grüner Weg
10, 50825 Cologne, Germany**



2021/4/15

Allen Ding

Vice capo ingegnere, testing e certificazione
Positec Technology (China) Co., Ltd
18, Dongwang Road, Suzhou Industrial

SEGURIDAD DEL PRODUCTO

ADVERTENCIAS DE SEGURIDAD GENERALES SOBRE HERRAMIENTAS ELÉCTRICAS



ADVERTENCIA: Lea todas las advertencias de seguridad, instrucciones, ilustraciones y especificaciones que acompañan a esta herramienta eléctrica. Si no se respetan todas las instrucciones que se indican abajo, podría producirse una descarga eléctrica, un incendio o alguien podría resultar herido de gravedad.

Conserve todas las advertencias e instrucciones para futuras consultas.

El término "herramienta eléctrica" en todas las advertencias siguientes corresponde a la herramienta eléctrica con o sin cable.

1) ZONA DE TRABAJO

a) Mantener su lugar de trabajo limpio y bien iluminado. Bancos de trabajo desordenados y lugares oscuros invitan a los accidentes.

b) No utilizar herramientas eléctricas en atmósferas explosivas, como por ejemplo en presencia de líquidos inflamables, gases o polvo. Las herramientas eléctricas crean chispas que pueden encender el polvo o los vapores.

c) Mantener alejados a los niños y visitantes mientras opera una herramienta eléctrica. Las distracciones pueden hacerle perder el control

2) SEGURIDAD ELÉCTRICA

a) Los enchufes de la herramienta eléctrica deben encajar perfectamente en el tomacorriente. Nunca modificar el enchufe de ninguna manera. No utilizar adaptadores con herramientas eléctricas conectadas a tierra. Los enchufes no modificados y los que encajan perfectamente en el tomacorriente reducirán el riesgo de descarga eléctrica.

b) Evitar el contacto del cuerpo con superficies conectadas a tierra tales como caños, radiadores, cocinas y heladeras. Existe un riesgo creciente de descarga eléctrica si su cuerpo queda conectado a tierra.

c) No exponer las herramientas eléctricas a la lluvia y no guardar en lugares húmedos. El agua que penetra en ellas aumentará el riesgo de una descarga eléctrica.

d) No abusar del cable. Nunca utilizar el cable para transportar, tirar o desenchufar la herramienta eléctrica. Mantener el cable alejado del calor, del aceite, de bordes agudos o piezas móviles. Los cables dañados o enredados aumentan el riesgo de descarga eléctrica.

e) Cuando utilice su herramienta eléctrica al aire libre, emplear un prolongador apto para uso en exteriores. El empleo de cables para uso al aire libre reduce el riesgo de descarga eléctrica.

f) Si es necesario utilizar la herramienta motorizada en un lugar muy húmedo, utilice una fuente de alimentación con dispositivo de corriente residual (RCD). El uso de un RCD reduce el riesgo de descarga eléctrica.

3) SEGURIDAD PERSONAL

a) Mantenerse alerta, poner atención en lo que está haciendo y utilice el sentido común mientras opera una herramienta eléctrica. No emplear la herramienta cuando se encuentre cansado o bajo la influencia de drogas, alcohol o medicación. Un momento de falta de atención durante el manejo de herramientas eléctricas puede dar lugar a daños corporales serios.

b) Utilizar equipo de seguridad. Usar siempre protección ocular. Equipo de seguridad como máscaras contra el polvo, zapatos antideslizantes de seguridad, sombrero o protección auditiva para condiciones apropiadas reducirá daños corporales.

c) Evite el arranque accidental. Asegúrese de que el interruptor se encuentra desactivado antes de enchufar la máquina o colocar la batería, al tomar la herramienta o transportarla. Transportar herramientas con el dedo en el interruptor o enchufar la herramienta cuando el interruptor está encendido invitan a los accidentes.

d) Retire llaves de ajuste o llaves inglesas antes de poner la herramienta en

funcionamiento. Una llave que queda unida a una pieza móvil de la herramienta puede originar daños corporales.

- e) No extralimitarse. Mantenerse firme y con buen equilibrio en todo momento.** Esto permite un mejor control de la herramienta en situaciones inesperadas.
- f) Vestirse apropiadamente. No usar ropa suelta ni alhajas. Mantenga el pelo, la ropa y los guantes alejados de las piezas en movimiento.** La ropa suelta, las alhajas o el cabello largo pueden ser atrapados por las piezas móviles.
- g) Si se proporcionan dispositivos para la extracción y recolección de polvo, asegurarse de que estos estén conectados y utilizados correctamente.** El uso de estos dispositivos puede reducir peligros relacionados con el polvo.
- h) No permita que el hecho de estar familiarizado con el uso de herramientas le haga volverse descuidado o ignorar las normas de seguridad.** La falta de atención puede provocar heridas graves en una fracción de segundo.

4) MANTENIMIENTO de la HERRAMIENTA MOTORIZADA

- a) No forzar la herramienta eléctrica. Utilizar la herramienta eléctrica correcta para su aplicación.** La herramienta eléctrica correcta hará el trabajo mejor y más seguro a la velocidad para la cual fue diseñada.
- b) No utilizar la herramienta eléctrica si el interruptor no la enciende o apaga.** Cualquier herramienta eléctrica que no pueda ser controlada con el interruptor es peligrosa y debe ser reparada.
- c) Desconecte la clavija de la fuente de alimentación o extraiga la batería (si es desmontable) de la herramienta eléctrica antes de realizar cualquier ajuste, cambiar los accesorios o guardar la herramienta.** Tales medidas de seguridad preventivas reducen el riesgo de arranque accidental de la herramienta.
- d) Mantener las herramientas eléctricas que no usa fuera del alcance de los niños y no permita que personas no familiarizadas con la herramienta o con**

estas instrucciones maneje la herramienta eléctrica. Las herramientas eléctricas son peligrosas en manos de usuarios inexpertos.

- e) Realice un mantenimiento adecuado de las herramientas eléctricas y sus accesorios. Comprobar si hay desalineamiento o atascamiento de piezas móviles, rotura de piezas en general y cualquier otra condición que pueda afectar la operación normal de la herramienta.** Si se verifican daños, recurra a un servicio calificado antes de volver a usar la herramienta. Las herramientas mal mantenidas causan muchos accidentes.
 - f) Mantener las piezas de corte limpias y afiladas.** Puesto que son menos probables de atascarse y más fáciles de controlar.
 - g) Utilizar la herramienta eléctrica, accesorios y brocas etc., de acuerdo con estas instrucciones y de la manera prevista para el tipo particular de herramienta eléctrica, teniendo en cuenta las condiciones de trabajo y el trabajo a ser realizado.** El uso de la herramienta eléctrica para otras operaciones distintas de lo previsto podría dar lugar a una situación peligrosa.
 - h) Mantenga las empuñaduras y las superficies de agarre secas, limpias y sin aceite ni grasa.** Una empuñadura o una superficie de agarre resbaladiza dificultan la correcta manipulación y el control de la herramienta en situaciones imprevistas.
- #### **5) Reparación**
- a) Permitir que el mantenimiento de su herramienta eléctrica sea efectuado por una persona calificada usando solamente piezas de recambio idénticas.** Esto es primordial para mantener la seguridad de la herramienta eléctrica

ADVERTENCIA DE SEGURIDAD GENERAL SOBRE LA SIERRA SABLE

- 1. Sostenga la herramienta únicamente por medio de superficies aislantes, al realizar una operación en la que el accesorio de corte pueda entrar en contacto con cableado oculto o con su propio cable.** El contacto de la pieza cortante con un cable

de corriente podría cargar de electricidad las piezas metálicas expuestas de la herramienta y provocar una descarga eléctrica al usuario.

- 2. Utilice abrazaderas u otro equipo para asegurar y soportar la pieza de trabajo.** Si la sujeta con la mano o contra su cuerpo, puede perder el control de la pieza de trabajo.

SÍMBOLOS

	Para reducir el riesgo de lesión, lea el manual de instrucciones
	Doble aislamiento
	Advertencia
	Utilice protección auditiva
	Utilizar protección ocular
	Utilizar una máscara antipolvo
	Los residuos de aparatos eléctricos y electrónicos no deben depositarse en la basura doméstica. Se deben reciclar en las instalaciones especializadas. Consulte a las autoridades locales o el establecimiento para saber cómo reciclar estos productos.
	Antes de empezar una intervención en la propia máquina, desenchufe la clavija de red de la toma de corriente.

	Utilizar guantes de protección
	Madera
	Aluminio
	Metal
	Plástico
	Bloquear
	Desbloquear

1. DIAL DE PRESELECCION DE VELOCIDAD (SOLO PARA WX478 WX478.1 WX479)

2. INTERRUPTOR DE CONEXIÓN/DESCONEXIÓN

3. BOTÓN DE SEGURIDAD

4. EMPUÑADURA BLANDA

5. LLAVE ALLEN

6. GUÍA DE ÁNGULO

7. PLACA BASE

8. RODILLO GUIA

9. TORNILLO FIJADOR DE GUIA

10. BARRA DE SEGURIDAD

11. BOTÓN SISTEMA PENDULAR

12. GUÍA PARALELA (SOLO PARA WX478 WX478.1 WX479)*

*** Los accesorios ilustrados o descritos pueden no corresponder al material suministrado de serie con el aparato.**

DATOS TÉCNICOS

Modelo **WX477 WX477.1 WX478 WX478.1 WX479 (460-479- denominaciones de maquinaria, representantes de Sierra de Calar)**

		WX477 WX477.1	WX478 WX478.1	WX479
Tensión		220-240V~50Hz		
Potencia		550W	650W	750W
Carreras en vacío		3100/min	1000-3100/min	
Longitud de carrera		20mm		
Rango de ángulos de corte		±45°		
Clase de protección		□/II		
Profundidad de corte	Madera	65mm	90mm	100mm
	Aluminio	12mm	20mm	
	Acero	6mm	8mm	10mm
Peso		2.2kg	2.3kg	

INFORMACIÓN DE RUIDO

		WX477 WX477.1	WX478 WX478.1 WX479
Nivel de presión acústica ponderada		L_{pA} :86.0dB(A)	L_{pA} :87.4dB(A)
Nivel de potencia acústica ponderada		L_{WA} : 97.0dB(A)	L_{WA} : 98.4dB(A)
K_{pA} & K_{WA}		3.0dB(A)	

Utilice protección auditiva. 

INFORMACIÓN DE VIBRACIÓN

Los valores totales de vibración se determinan según la norma EN62841:

		WX477 WX477.1	WX478 WX478.1 WX479
Tabla para cortar	Valor de emisión de vibración	$a_h = 4,195m/s^2$	$a_h = 5,074m/s^2$
	Incertidumbre	$K = 1.5m/s^2$	
Viga de madera para cortar	Valor de emisión de vibración	$a_h = 7,848m/s^2$	$a_h = 9,548m/s^2$
	Incertidumbre	$K = 1.5m/s^2$	

El valor total de vibraciones declarado y el valor de emisiones acústicas declarado se han medido de conformidad con un método de prueba estándar y pueden utilizarse para realizar comparaciones entre herramientas.

El valor total de vibraciones declarado y el valor de emisiones acústicas declarado también pueden utilizarse en una evaluación preliminar de la exposición.



ADVERTENCIA: Las vibraciones y las emisiones acústicas que se producen durante el uso de la herramienta eléctrica pueden variar respecto a los valores declarados en función de cómo se utilice la herramienta, especialmente dependiendo del tipo de pieza de trabajo que se procese y de otras formas de usar la herramienta:

Cómo se utiliza la herramienta y se cortan o perforan los materiales.

Si la herramienta se encuentra en buenas condiciones de mantenimiento.

Si se utiliza el accesorio correcto para la herramienta y se garantiza que está afilado y en buenas condiciones.

La firmeza de sujeción de las empuñaduras, y el uso de accesorios para reducir las vibraciones y el ruido.

Y si la herramienta se utiliza según su diseño y estas instrucciones.

Esta herramienta podría causar síndrome de vibración del brazo y la mano si no se utiliza correctamente.



ADVERTENCIA: Para conseguir una mayor precisión, debe tenerse en cuenta una estimación del nivel de exposición en condiciones reales de todas las partes del ciclo de uso, como los tiempos durante los que la herramienta está apagado o cuando está en funcionamiento pero no está realizando ningún trabajo. Ello podría reducir notablemente el nivel de exposición sobre el periodo de carga total.

Minimización del riesgo de exposición a las vibraciones y el ruido.

Utilice SIEMPRE cinceles, brocas y cuchillas afiladas.

Mantenga esta herramienta de acuerdo con estas instrucciones y bien lubricada (si es necesario).

Si la herramienta se va a utilizar de forma habitual, se recomienda adquirir accesorios para reducir las vibraciones y el ruido.

Planifique su programa de trabajo para distribuir el uso de la herramienta a lo largo de varios días.

ACCESORIOS

	WX477 WX477.1	WX478 WX478.1	WX479
Llave allen	1	1	1
Hoja de corte de Metal	1	1	1
Hoja de corte de Madera	1	1	1
Hoja de corte de aluminio	1	1	1
Guía paralela	/	1	1
Adaptador de vacío	/	1	1
Adaptador de vacío	/	1	1

Recomendamos que adquiera todos sus accesorios en el mismo comercio donde compró la herramienta. Consulte los estuches de los accesorios para más detalles. El personal del comercio también puede ayudar y aconsejar.

INSTRUCCIONES DE FUNCIONAMIENTO

 **ATENCIÓN:** Antes de utilizar la herramienta, lea detenidamente el manual de instrucciones.

UTILÍCESE MÁSCARA ANTIPOLVO

UTILIZACIÓN REGLAMENTARIA

El aparato ha sido diseñado para serrar y recortar sobre una base firme, madera, plástico, metal, cerámica y caucho. Es adecuado para efectuar cortes rectos y en curva con un ángulo de inglete de hasta 45°. Utilice las hojas de sierra recomendadas.

MONTAJE Y FUNCIONAMIENTO

Acción	Figura
Instalación de la hoja	Ver Fig. A1
Desinstalación de la hoja	Ver Fig. A2
Control de velocidad variable (Solo para WX478 WX478.1 WX479)	Ver Fig. B
Función de péndulo	Ver Fig. C
Interruptor de encendido/apagado	Ver Fig. D
Botón de seguridad	Ver Fig. D
Corte recto y corte curvo	Ver Fig. E1,E2
Corte biselado	Ver Fig. F,G
Corte penetrante	Ver Fig. H
Tope Paralelo (Solo para WX478 WX478. WX479)	Ver Fig. I1,I2
Almacenaje de hoja (Solo para WX478 WX478. WX479)	Ver Fig. J
Adaptador de vacío (Solo para WX478 WX478.1 WX479)	Ver Fig. K

MANTENIMIENTO

Retire el enchufe de la toma de corriente antes de efectuar cualquier ajuste, reparación o mantenimiento.

Su herramienta eléctrica no requiere de lubricación ni mantenimiento adicional.

No posee piezas en su interior que deban ser reparadas por el usuario. Nunca emplee agua o productos químicos para limpiar su herramienta. Use simplemente un paño seco. Guarde siempre su herramienta en un lugar seco. Mantenga limpias las ranuras de ventilación del motor. Mantenga todos los controles de funcionamiento libres de polvo. La observación de chispas que destellan bajo las ranuras de ventilación indica un funcionamiento normal que no dañará su herramienta.

Si el cable de alimentación está dañado deberá ser reemplazado por el fabricante, su agente de servicio o por alguna persona cualificada para evitar riesgos.

PROTECCIÓN AMBIENTAL



Los residuos de aparatos eléctricos y electrónicos no deben depositarse en la basura doméstica. Se deben reciclar en las instalaciones especializadas. Consulte a las autoridades locales o el establecimiento para saber cómo reciclar estos productos.

SOLUCIÓN DE PROBLEMAS

síntoma	Causa posible	Solución posible
La herramienta no se iniciará cuando la alimentación no esté conectada	<ul style="list-style-type: none"> El cable de alimentación no está enchufado. 	<ul style="list-style-type: none"> Asegúrese de que el cable de alimentación está perfectamente conectado a una toma de corriente eléctrica que funcione.
Mala calidad de corte	<ul style="list-style-type: none"> Hoja desgastada. Hoja montada incorrectamente La tasa de empuje es demasiado rápida. 	<ul style="list-style-type: none"> Asegúrese de que la hoja está afilada y no está rota. Asegúrese de que la hoja está instalada correctamente. Empuje la máquina lentamente
Eficiencia de trabajo baja.	<ul style="list-style-type: none"> Hoja desgastada Configuración de velocidad incorrecta Configuración de la función de péndulo incorrecta 	<ul style="list-style-type: none"> Cambie la hoja por una nueva. Ajuste el control de velocidad variable conforme al material Ajuste el control de la función péndulo conforme al material
La hoja no está fijada fuertemente al soporte de la hoja.	<ul style="list-style-type: none"> La hoja no está insertada completamente en su lugar. 	Desmonte la hoja y vuelva a instalarla correctamente

DECLARACIÓN DE CONFORMIDAD

Los que reciben,
Positec Germany GmbH
Grüner Weg 10, 50825 Cologne, Germany

Declaran que el producto
Descripción **Worx Sierra de calar**
Modelo **WX477 WX477.1 WX478 WX478.1 WX479 (460-479- denominaciones de maquinaria, representantes de Sierra de Calar)**
Función **Sierras de diversos materiales**

Cumple con las siguientes directivas
2006/42/EC
2014/30/EU
2011/65/EU&(EU)2015/863

Normativas conformes a
EN 62841-1 **EN 62841-2-11**
EN 55014-1 **EN 55014-2**
EN 61000-3-2 **EN 61000-3-3**

La persona autorizada para componer el archivo técnico,

Firma Marcel Filz
Dirección Positec Germany GmbH
Grüner Weg 10, 50825 Cologne,
Germany



2021/4/15
Allen Ding
Ingeniero Jefe Adjunto. Pruebas y Certificación
Positec Technology (China) Co., Ltd
18, Dongwang Road, Suzhou Industrial
Park, Jiangsu 215123, P. R. China

SEGURANÇA DO PRODUTO

AVISOS GERAIS DE SEGURANÇA DE FERRAMENTAS ELÉCTRICAS

 **AVISO** Leia todos os avisos de segurança, instruções, ilustrações e especificações fornecidos com esta ferramenta eléctrica. Caso não siga todas as instruções listadas de seguida poderá resultar e choque eléctrico, incêndio e/ou lesões graves.

Guarde estas instruções para referência futura.

Os termos “ferramenta eléctrica” utilizados em todos os avisos constantes destas instruções referem-se à sua ferramenta eléctrica accionada por bateria (sem cabo de alimentação).

1) LOCAL DE TRABALHO

- a) Mantenha o local de trabalho limpo e bem arrumado.** Áreas com pouca iluminação e desordenadas podem provocar acidentes.
- b) Não utilize o aparelho em locais onde existam líquidos, gases ou poeiras inflamáveis e onde exista o risco de explosão.** As ferramentas eléctricas produzem faíscas que podem inflamar poeiras ou gases.
- c) Mantenha as pessoas e particularmente as crianças afastadas da ferramenta eléctrica durante o seu funcionamento.** Qualquer distração pode fazê-lo perder o controlo do berbequim.

2) SEGURANÇA ELÉCTRICA

- a) A ficha do berbequim deve encaixar bem na tomada de alimentação. Nunca modifique fichas, seja de que maneira for. Não utilize nenhuma ficha de adaptação com ferramentas eléctricas que tenham ligação à terra.** Fichas não modificadas e tomadas de corrente adequadas reduzem o risco de choque eléctrico.
- b) Evite o contacto do corpo com superfícies ligadas à terra como tubos, aquecedores, fogões e frigoríficos.** Existe um aumento do risco de choque eléctrico se o seu corpo estiver em contacto com a terra ou a massa.
- c) Não exponha este equipamento à chuva ou humidade.** A infiltração de água num aparelho

eléctrico aumenta o risco de choque eléctrico.

- d) Não maltrate o cabo de alimentação. Nunca utilize o cabo para transportar, puxar ou desligar o aparelho da tomada de corrente. Mantenha o cabo afastado de fontes de calor, óleos, arestas afiadas ou peças em movimento.** Cabos danificados ou enredados aumentam o risco de choque eléctrico.
- e) Quando trabalhar com uma ferramenta eléctrica ao ar livre, use um cabo de extensão adequado para utilização no exterior.** A utilização de um cabo adequado para uso exterior reduz o risco de choque eléctrico.
- f) Se não puder evitar a utilização de uma ferramenta eléctrica num local húmido, utilize uma fonte de alimentação protegida contra corrente residual.** A utilização de um dispositivo com protecção contra corrente residual reduz o risco de choque eléctrico.

3) SEGURANÇA DE PESSOAS

- a) Esteja atento, observe o que está a fazer e seja prudente sempre que trabalhar com uma ferramenta eléctrica. Não utilize nunca uma ferramenta eléctrica quando estiver cansado ou sob a influência de drogas, álcool ou medicamentos.** Um momento de desatenção quando se utiliza uma ferramenta eléctrica pode causar lesões graves.
- b) Utilize equipamentos de segurança. Use sempre óculos de protecção.** Equipamentos de segurança, tais como máscaras protectoras, sapatos de sola antiderrapante, capacetes ou protecções auriculares devidamente utilizados reduzem o risco de lesões.
- c) Evite o arranque acidental da ferramenta. Certifique-se de que o comutador de alimentação está desligado antes de ligar a ferramenta à fonte de alimentação e/ou à bateria, antes de pegar nela ou antes de a transportar.** Se mantiver o dedo no interruptor ou accionar o aparelho enquanto este estiver ligado podem ocorrer acidentes.
- d) Remova quaisquer chaves de ajuste ou de porcas antes de ligar a ferramenta eléctrica.** Chaves de porcas ou de ajuste fixadas a peças móveis do berbequim podem causar lesões.
- e) Não exceda as suas próprias capacidades.**

Mantenha sempre o corpo em posição firme e de equilíbrio, o que lhe permite controlar melhor a ferramenta eléctrica em situações imprevistas.

- f) Use roupa apropriada. Não use vestuário solto ou artigos de joalheria. Mantenha o cabelo e as roupas e luvas afastados das peças móveis.** Roupas soltas, artigos de joalheria ou cabelos compridos podem ser agarrados por peças em movimento.
- g) Se forem fornecidos dispositivos para a montagem de unidades de extracção ou recolha de resíduos, Assegure-se de que são montados e utilizados adequadamente.** A utilização destes dispositivos pode reduzir os perigos relacionados com a presença de resíduos.
- h) Não permita que a familiaridade obtida do uso frequente de ferramentas o tornem complacente o o faça ignorar os princípios de segurança da ferramenta.** Uma ação descuidada pode causar lesões graves numa fração de segundo.

4) UTILIZAÇÃO E MANUTENÇÃO DA FERRAMENTA ELÉCTRICA

- a) Não force a ferramenta. Utilize a ferramenta eléctrica apropriada para cada aplicação.** A utilização da ferramenta eléctrica apropriada executa o trabalho de forma melhor e mais segura, à velocidade para a qual foi concebida.
- b) Não utilize esta ferramenta se o interruptor estiver deficiente, não ligando ou desligando.** Qualquer ferramenta eléctrica que não possa ser controlada pelo interruptor é perigosa e deve ser reparada.
- c) Desligue a ficha da tomada eléctrica e/ou remova o conjunto de pilhas, caso seja possível removê-lo, da ferramenta eléctrica antes de realizar quaisquer ajustes, substituir acessórios ou armazenar ferramentas eléctricas.** Estas medidas de segurança preventivas reduzem o risco de activação accidental da ferramenta.
- d) Quando não estiver a usar a ferramenta eléctrica, guarde-a fora do alcance das crianças e não deixe que esta seja utilizada por pessoas que não a conheçam, nem tenham lido as instruções.** As ferramentas eléctricas são perigosas nas mãos de

utilizadores inexperientes.

- e) Realize a manutenção de ferramentas eléctricas e acessórios. Verifique quaisquer desalinhamentos, encaixes de peças móveis, quebras e outras condições que possam afectar o funcionamento. Se esta ferramenta estiver avariada, mande-a reparar antes a utilizar.** Muitos acidentes são causados pela manutenção deficiente de ferramentas eléctricas.
- f) Mantenha as ferramentas de corte limpas e afiadas.** As ferramentas de corte com manutenção adequada e arestas de corte afiadas têm menos probabilidades bloquear e são mais fáceis de controlar.
- g) Utilize a ferramenta eléctrica, acessórios, brocas, etc. em conformidade com estas instruções e da forma prevista para este tipo específico de ferramenta, tendo em conta as condições presentes e o trabalho a executar.** A utilização de ferramentas eléctricas para aplicações diferentes daquelas a que se destinam pode levar a situações de perigo.

- h) Mantenha as pegas e as superfícies de aderência secas, limpas e sem óleo e massa lubrificante.** As pegas e superfícies de aderência escorregadias não permitem o manuseamento e controlo seguros da ferramenta em situações inesperadas.

5) ASSISTÊNCIA TÉCNICA

- a) A sua ferramenta eléctrica só deve ser reparada por um técnico de assistência qualificado e devem ser apenas utilizadas peças de substituição genuínas, mantendo assim a segurança da ferramenta.**









PONTOS DE SEGURANÇA ADICIONAIS DA SUA SERRA TICO-TICO

- 1. Segure a ferramenta agarrando as superfícies isoladas ao executar uma operação onde a ferramenta cortante pode entrar em contacto com fios eléctricos escondidos ou com o seu próprio cabo eléctrico.** O contacto com um fio "sob tensão" também expõe as partes metálicas da

ferramenta “sob tensão” podendo causar um choque eléctrico ao operador.

- 2. Utilize ganchos ou outro equipamento para fixar e apoiar a peça a trabalhar.** Se segurar a peça na sua mão ou contra o seu corpo, poderá perder o controle.

SÍMBOLOS

	Para reduzir o risco de ferimentos o utilizador deve ler o manual de instruções
	Duplo isolamento
	Aviso
	Usar protecção para os ouvidos
	Usar protecção ocular
	Usar máscara contra o pó
	Os equipamentos eléctricos não devem ser depositados com o lixo doméstico. Se existirem instalações adequadas deve reciclá-los. Consulte a sua autoridade local para tratamento de lixos ou fornecedor para obter aconselhamento sobre reciclagem
	Antes de realizar qualquer trabalho na própria máquina, retire a ficha de alimentação da tomada.
	Usar luvas de protecção

	Madeira
	Alumínio
	Metal
	Plástico
	Bloquear
	Desbloquear

1. CONTROLO DE VELOCIDADE VARIÁVEL (SÓ PARA WX478 WX478.1 WX479)

2. INTERRUPTOR ON/OFF (LIGAR/DESLIGAR)

3. BOTÃO DE BLOQUEIO

4. PEGA COM PUNHO MACIO

5. CHAVE HEXAGONAL

6. PLACA DE ÂNGULO

7. PLACA BASE

8. GUIA DA LÂMINA

9. FIXAÇÕES DA GUIA PARALELA

10. GUIA DE PROTEÇÃO DE DEDOS

11. CONTROLO DA ACÇÃO DO PÊNDULO

12. GUIA PARALELA (SÓ PARA WX478 WX478.1 WX479)*

*** Acessórios ilustrados ou descritos não estão totalmente abrangidos no fornecimento.**

DADOS TÉCNICOS

Tipo **WX477 WX477.1 WX478 WX478.1 WX479 (460-479- designação de aparelho mecânico, representativo de Serra tico-tico)**

		WX477 WX477.1	WX478 WX478.1	WX479
Voltagem nominal		220-240V~50Hz		
Tensão nominal		550W	650W	750W
Cursos sem carga nominal		3100/min	1000-3100/min	
Comprimento do curso		20mm		
Capacidade de esquadria		±45°		
Classe de protecção		□/II		
Capacidade de corte	Madeira	65mm	90mm	100mm
	Alumínio	12mm	20mm	
	Aço	6mm	8mm	10mm
Peso		2.2kg	2.3kg	

INFORMAÇÃO DE RUÍDO

	WX477 WX477.1	WX478 WX478.1 WX479
Pressão de som avaliada	L_{PA} :86.0dB(A)	L_{PA} :87.4dB(A)
Potência de som avaliada	L_{WA} : 97.0dB(A)	L_{WA} : 98.4dB(A)
K_{PA} & K_{WA}	3.0dB(A)	

Usar protecção para os ouvidos. 

INFORMAÇÃO DE VIBRAÇÃO

Os valores totais de vibração são determinados de acordo com a normativa EN 62841:

		WX477 WX477.1	WX478 WX478.1WX479
Corte de madeira	Valor da emissão da vibração	$a_h = 4,195m/s^2$	$a_h = 5,074m/s^2$
	Instabilidade	$K = 1.5m/s^2$	
Corte de metal	Valor da emissão da vibração	$a_h = 7,848m/s^2$	$a_h = 9,548m/s^2$
	Instabilidade	$K = 1.5m/s^2$	

O valor total de vibração declarado e o valor de emissão de ruído declarado foram medidos de acordo com um método de teste normalizado e poderão ser utilizados para comparar ferramentas entre si.
O valor total de vibração declarado e o valor de emissão de ruído declarado também poderão ser utilizados numa avaliação preliminar da exposição.

AVISO: a vibração e as emissões de ruído durante o uso efetivo da ferramenta elétrica podem diferir do valor declarado, em função das formas como a ferramenta é utilizada, especialmente no que se refere ao tipo de peça de trabalho que é processada em função dos seguintes exemplos e de outras variações sobre como a ferramenta é utilizada:

O modo como a ferramenta é utilizada, os materiais a cortar ou perfurar.

A ferramenta estar em boas condições e bem conservada.

A utilização do acessório correcto para a ferramenta e a garantia de que está afiado e em boas condições.

A tensão de aderência nas pegas e se são utilizados acessórios anti-vibração e ruído.

Se a ferramenta é utilizada para o objectivo para a qual foi concebida e segundo as instruções.

Esta ferramenta pode causar síndrome de vibração mão-braço, se não for adequadamente utilizada.

AVISO: Para ser preciso, uma estimativa do nível de exposição nas condições actuais de utilização deve ter em conta todas as partes do ciclo de operação, como os tempos em que a ferramenta está desligada e quando está em funcionamento, mas inactiva, ou seja, não realizando o seu trabalho. Isto poderá reduzir significativamente o nível de exposição durante o período total de trabalho.

Ajudar a minimizar a sua vibração e risco de exposição ao ruído.

Utilize SEMPRE formões, brocas e lâminas afiadas.

Mantenha esta ferramenta de acordo com as instruções e bem lubrificada (quando aplicável).

Se a ferramenta tiver de ser utilizada regularmente, invista em acessórios anti-vibração e anti-ruído.

Planeie o seu horário de trabalho de forma a distribuir a utilização de ferramentas de alta vibração ao longo de vários dias.

ACESSÓRIOS

	WX477 WX477.1	WX478 WX478.1	WX479
Chave hexagonal	1	1	1
Lâmina de corte de metal	1	1	1
Lâmina de corte de madeira	1	1	1
Lâmina de corte de alumínio	1	1	1
Guia paralela	/	1	1
Adaptador de extracção de poeiras	/	1	1

FUNCIONAMENTO



NOTA: Antes de utilizar a ferramenta, leia atentamente o livro de instruções.

USAR MÁSCARA CONTRA O PÓ.

UTILIZAÇÃO CONFORME AS DISPOSIÇÕES

O aparelho é destinado para realizar sobre uma base firme, cortes e recortes em madeira, plástico, metal, placas de cerâmica e borracha. Ele é apropriado para cortes rectos e curvados com um ângulo de chanfradura de até 45°. Observar as recomendações da lâmina de serra.

MONTAGEM E FUNCIONAMENTO

Ação	Figura
Instalação da lâmina	Ver Fig. A1
Remoção da lâmina	Ver Fig. A2
Controlo De Velocidade Variável (Só para WX478 WX478.1 WX479)	Ver Fig. B
52 Função pendular	Ver Fig. C
Interruptor On/Off	Ver Fig. D
Botão de bloqueio	Ver Fig. D
Corte reto e corte curvo	Ver Fig. E1,E2
Corte em bisel	Ver Fig. F,G
Corte de rebarba	Ver Fig. H
Guia paralela (Só para WX478 WX478.1 WX479)	Ver Fig. I1,I2
Armazenamento Da Lâmina (Só para WX478 WX478.1 WX479)	Ver Fig. J
Adaptador de extracção de poeiras (Só para WX478/ WX478.1 WX479)	Ver Fig. K

MANUTENÇÃO

Retire o cabo de alimentação da tomada antes de efectuar quaisquer ajustamentos, reparações ou manutenção.

A sua ferramenta não requer qualquer lubrificação ou manutenção adicional.

A ferramenta não têm peças susceptíveis de ser substituídas pelo utilizador. Nunca utilize água ou produtos químicos para limpar a sua ferramenta. Limpe-a com um pano macio. Guarde sempre a sua ferramenta num local seco. Mantenha as ranhuras de ventilação do motor devidamente limpas. Mantenha todos os controlos operacionais livres de pó. Se observar a ocorrência de faíscas nas ranhuras de ventilação, isso é normal e não danificará a sua ferramenta.

No caso do cabo eléctrico se encontrar com avaria, o mesmo deverá ser substituído por um técnico autorizado.

PROTECÇÃO AMBIENTAL



Os equipamentos eléctricos não devem ser depositados com o lixo doméstico.

Se existirem instalações adequadas deve reciclá-los. Consulte a sua autoridade local para tratamento de lixos ou fornecedor para obter aconselhamento sobre reciclagem.

RESOLUÇÃO DE PROBLEMAS

Problema	Possíveis Causas	Possível Solução
A ferramenta não efetuará o arranque quando a alimentação elétrica estiver ligada	<ul style="list-style-type: none">• O cabo de alimentação não está ligado.	<ul style="list-style-type: none">• Verifique se o cabo de alimentação está corretamente ligado a uma tomada ativa.
Qualidade de corte fraca	<ul style="list-style-type: none">• A lâmina está gasta.• A lâmina está montada incorretamente• A velocidade de impulso é demasiado rápida.	<ul style="list-style-type: none">• Certifique-se de que a lâmina está afiada e não está partida.• Certifique-se de que a lâmina está instalada apropriadamente. Empurre a máquina lentamente
A eficácia operacional é baixa.	<ul style="list-style-type: none">• A lâmina está gasta• Configuração incorreta da velocidade• Configuração incorreta da função Pendular	<ul style="list-style-type: none">• Substitua por uma lâmina nova.• Ajuste o controlo de velocidade variável de acordo com o material• Ajuste o controlo da função pendular de acordo com o material
A lâmina não está bem fixa pelo Suporte da Lâmina.	<ul style="list-style-type: none">• A lâmina não está totalmente inserida no local de aplicação.	Desmonte a lâmina e reinstale-a corretamente

DECLARAÇÃO DE CONFORMIDADE

Nós,
Positec Germany GmbH
Grüner Weg 10, 50825 Cologne, Germany

Declaramos que o produto,
Descrição **Serro tico-tico Worx**
Tipo **WX477 WX477.1 WX478 WX478.1 WX479**
(460-479- designação de aparelho mecânico, representativo de Serra tico-tico)
Função **Serração vários materiais**

Cumpra as seguintes Directivas:

2006/42/EC

2014/30/EU

2011/65/EU&(EU)2015/863

Normas em conformidade com:

EN 62841-1

EN 62841-2-11

EN 55014-1

EN 55014-2

EN 61000-3-2

EN 61000-3-3

Pessoa autorizada a compilar o ficheiro técnico,
Nome Marcel Filz
Endereço Positec Germany GmbH Grüner Weg

10, 50825 Cologne, Germany



53

2021/4/15

Allen Ding

Engenheiro-chefe adjunto, Teste e Certificação
Positec Technology (China) Co., Ltd
18, Dongwang Road, Suzhou Industrial
Park, Jiangsu 215123, P. R. China

PRODUCTVEILIGHEID

ALGEMENE

VEILIGHEIDSWAARSCHUWINGEN

VOOR VERMOGENSMACHINE

 **WAARSCHUWING** Lees alle veiligheidswaarschuwingen, instructies, illustraties en specificaties die bij dit elektrisch gereedschap werden meegeleverd.

Het niet opvolgen van alle onderstaande voorschriften kan tot een elektrische schok, brand en/of ernstig persoonlijk letsel leiden.

Bewaar alle waarschuwingen en instructies voor latere naslag.

De term "(elektrisch) gereedschap" in de waarschuwingen hieronder, verwijst naar uw op netspanning werkende gereedschap (met stroomdraad) of uw accugereedschap (draadloos).

1) WERKGEBIED

a) Houd uw werkgebied schoon en zorg ervoor dat deze goed verlicht is. In rommelige en slecht verlichte werkgebieden gebeuren sneller ongelukken.

b) Gebruik elektrisch gereedschap niet in explosieve atmosferen, zoals in de nabijheid van ontvlambare vloeistoffen, gassen of stof. Elektrisch gereedschap veroorzaakt vonken die de stof of de gassen kunnen doen ontvlammen.

c) Houd kinderen en omstanders uit de buurt terwijl u met elektrisch gereedschap werkt. Afleidingen kunnen ervoor zorgen dat u de controle over het gereedschap verliest.

2) ELEKTRISCHE VEILIGHEID

a) De stekker van het elektrisch gereedschap moet passen in het stopcontact. Pas de stekker op geen enkele manier aan om te zorgen dat hij wel past. Gebruik geen adapterstekkers terwijl u geaard elektrisch gereedschap gebruikt. Onaangepaste stekkers die in het stopcontact passen, verminderen de kans op een elektrische schok.

b) Vermijd lichamelijke contact met geaarde of gegronde oppervlakken, zoals buizen, radiatoren, fornuizen en koelkasten. Als uw lichaam geaard of geground is, is er een grotere kans op een elektrische schok.

c) Stel uw elektrische gereedschap niet bloot aan regen of natte omstandigheden. Water dat elektrisch gereedschap kan binnendringen, vergroot de kans op een elektrische schok.

d) Gebruik de stroomdraad niet op een andere manier dan waarvoor deze gemaakt is. Trek niet aan de stroomdraad, ook niet om de stekker uit het stopcontact te krijgen en draag het gereedschap niet door het aan de stroomdraad vast te houden. Houd de stroomdraad uit de buurt van hitte, olie, scherpe hoeken en bewegende onderdelen. Beschadigde of verwarde stroomdraden vergroten de kans op een elektrische schok.

e) Wanneer u het elektrische gereedschap buitenshuis gebruikt, dient u te zorgen voor een verlengsnoer dat geschikt is voor gebruik buitenshuis. Het gebruik van een verlengsnoer dat geschikt is voor gebruik buitenshuis, vermindert de kans op een elektrische schok.

f) Moet een krachtmachine in een vochtige locatie worden gebruikt, gebruik dan een aardlekschakelaar (ALS). Een ALS vermindert het gevaar op elektrische schokken.

3) PERSOONLIJKE VEILIGHEID

a) Blijf alert, kijk waar u mee bezig bent en gebruik uw gezonde verstand wanneer u met elektrisch gereedschap werkt. Gebruik geen elektrisch gereedschap wanneer u moe bent of onder de invloed van drugs, alcohol of medicijnen. Een moment van onoplettendheid bij het gebruik van elektrisch gereedschap kan leiden tot ernstig persoonlijk letsel.

b) Gebruik een veiligheidsuitrusting. Draag altijd oogbescherming. Een veiligheidsuitrusting, zoals een stofmasker, schoenen met antislipzolen, een veiligheidshelm, of oorbescherming die onder de juiste omstandigheden gebruikt wordt, vermindert de kans op persoonlijk letsel.

c) Pas op dat het apparaat niet onbedoeld wordt gestart. Zorg ervoor dat de schakelaar uit staat voordat u de voeding en/of batterij aansluit, en als u de machine oppakt en draagt. Gereedschap dragen terwijl u uw vinger op de schakelaar houdt, of de stekker in het stopcontact steken terwijl het

gereedschap ingeschakeld staat, is vragen om ongelukken.

- d) Verwijder inbussleutels of moersleutels voordat u het gereedschap inschakelt.** Een sleutel die nog in of op een draaiend onderdeel van het elektrische gereedschap zit, kan leiden tot ernstig persoonlijk letsel.
- e) Werk niet boven uw macht. Zorg er altijd voor dat u stevig staat en goed in balans bent.** Hierdoor hebt u betere controle over het gereedschap in onverwachte situaties.
- f) Draag geschikte kleding. Draag geen loszittende kleding of sieraden. Houd uw haar en kleding uit de buurt van bewegende onderdelen.** Loszittende kleding, sieraden of lang haar kan vast komen te zitten in bewegende onderdelen.
- g) Wanneer er apparaten worden bijgeleverd voor stofafzuiging en –opvang, zorg er dan voor dat deze aangesloten zijn en op de juiste manier gebruikt worden.** Het gebruik van deze apparaten vermindert de gevaren die door stof kunnen ontstaan.
- h) Als u gereedschap veelvuldig gebruikt, dan kan dit leiden tot het negeren van de veiligheidsprincipes, probeer dit te vermijden.** Een achteloze actie kan binnen een fractie van een seconde leiden tot ernstig letsel.

4) GEBRUIK EN ONDERHOUD VAN ELEKTRISCH GEREEDSCHAP





- a) Forceer het gereedschap niet. Gebruik gereedschap dat voor de toepassing geschikt is.** Het gebruik van geschikt gereedschap levert beter werk af en werkt veiliger als het gebruikt wordt op de snelheid waar het voor ontworpen is.
- b) Gebruik het gereedschap niet wanneer de aan/uitschakelaar niet functioneert.** Gereedschap dat niet kan worden bediend met behulp van de schakelaar is gevaarlijk en dient te worden gerepareerd.
- c) Haal de stekker uit het stopcontact en/of verwijder de accu, indien deze kan worden verwijderd, uit het gereedschap voordat u instellingen veranderd, toebehoren vervangt of de machine opbergt.** Deze preventieve veiligheidsmaatregelen verminderen de kans op het ongewild inschakelen van het gereedschap.







- d) Berg gereedschap dat niet gebruikt wordt buiten het bereik van kinderen op en laat personen die niet bekend zijn met het gereedschap of met deze veiligheidsinstructies het gereedschap niet bedienen.** Elektrisch gereedschap kan in de handen van ongetrainde gebruikers gevaarlijk zijn.
 - e) Onderhouden van het gereedschap en accessoires. Controleer of bewegende onderdelen nog goed uitgelijnd staan, of ze niet ergens vastzitten en controleer op elke andere omstandigheid die ervoor kan zorgen dat het gereedschap niet goed functioneert. Wanneer het gereedschap beschadigd is, dient u het te repareren voordat u het in gebruik neemt.** Veel ongelukken worden veroorzaakt door slecht onderhouden elektrisch gereedschap.
 - f) Houd snijdend gereedschap schoon en scherp.** Goed onderhouden snijdend gereedschap met scherpe zaagbladen/messen zal minder snel vastlopen en is makkelijker te bedienen.
 - g) Gebruik het gereedschap, de accessoires, de bitjes, enz. in overeenstemming met deze instructies en op de manier zoals bedoeld voor het specifieke type elektrisch gereedschap, rekening houdend met de werkomstandigheden en het uit te voeren werk.** Het gereedschap gebruiken voor andere doeleinden dan waar deze voor ontworpen is, kan gevaarlijke situaties opleveren.
 - h) Houd de handgrepen en grijppoppervlakten droog, schoon en vrij van olie en smeermiddel.** Glibberige handgrepen en grijppoppervlakten laten geen veilige hantering toe, en zorgen ervoor dat u geen controle hebt over het gereedschap in onverwachte omstandigheden.
- #### **5) SERVICE**
- a) Laat uw elektrisch gereedschap repareren door een bevoegde reparateur die alleen originele reserveonderdelen gebruikt.** Zo bent u er zeker van dat uw gereedschap veilig blijft.

AANVULLENDE VEILIGHEIDSPUNTEN VOOR UW DECOUPEERZAAG

- 1. Houd het gereedschap vast bij de geïsoleerde handgrepen wanneer de zaag in contact zou kunnen komen met verborgen leidingen of de eigen stroomdraad.** Contact met een draad die onder stroom staat, zorgt ervoor dat de metalen delen van de machine ook onder stroom komen te staan, waardoor u een elektrische schok kunt krijgen.
- 2. Gebruik klemmen of andere hulpstukken om het werkstuk vast te klemmen of te ondersteunen.** Bij het in de hand of tegen het lichaam houden van het werkstuk, kan de machine niet goed onder controle gehouden worden.

SYMBOLLEN

	Lees de gebruikershandleiding om het risico op letsels te beperken
	Dubbele isolatie
	Waarschuwing
	Draag oorbescherming
	Draag een veiligheidsbril
	Draag een stofmasker

	Afgedankte elektrische producten mogen niet bij het normale huisafval terechtkomen. Breng deze producten waar mogelijk naar een recyclecentrum bij u in de buurt. Vraag de verkoper of de gemeente informatie en advies over het recyclen van elektrische apparatuur.
	Voordat u werkzaamheden uitvoert aan de machine zelf, moet u de stekker uit het stopcontact trekken.
	Draag beschermende handschoenen
	Hout
	Aluminium
	Metaal
	Plastic
	Vergrendelen
	Ontgrendelen

-
- 1. SNELHEIDSREGELAAR (ALLEEN VOOR WX478 WX478.1 WX479)**

 - 2. AAN/UIT-SCHAKELAAR**

 - 3. SCHAKELAAR VOOR CONTINU GEBRUIK**

 - 4. ZACHTE HANDGREEP**

 - 5. INBUSSLEUTEL**

 - 6. HOEKPLAAT**

 - 7. VOETPLAAT**

 - 8. BLADGELEIDER**

 - 9. PARALLELGELEIDING KLEMMEN**

 - 10. BESCHERMKAPJE**

 - 11. PENDELINSTELLINGEN**

 - 12. PARALLELGELEIDER (ALLEEN VOOR WX478 WX478.1 WX479)***
-

* Niet alle getoonde en beschreven toebehoren worden meegeleverd.

TECHNISCHE GEGEVENS

Type **WX477 WX477.1 WX478 WX478.1 WX479 (460-479- aanduiding van machinerie, kenmerkend voor Decoupeerzaag)**

		WX477 WX477.1	WX478 WX478.1	WX479
Spanning		220-240V~50Hz		
Opgenomen vermogen		550W	650W	750W
Onbelast toerental		3100/min	1000-3100/min	
Slaglengte		20mm		
Afschuin capaciteit		±45°		
Veiligheidsklasse		□/II		
Zaagdiepte	Hout	65mm	90mm	100mm
	Aluminium	12mm	20mm	
	Staal	6mm	8mm	10mm
Gewicht		2.2kg	2.3kg	

GELUIDSPRODUCTIE

	WX477 WX477.1	WX478 WX478.1 WX479
A-gewogen geluidsdruk	L_{pA} : 86.0dB(A)	L_{pA} : 87.4dB(A)
A-gewogen geluidsvermogen	L_{wA} : 97.0dB(A)	L_{wA} : 98.4dB(A)
K_{pA} & K_{wA}	3.0dB(A)	

Draag oorbescherming. 

TRILLINGSGEDEVENS

Totale trillingswaarden (som triaxvector) bepaald volgens EN 62841:

		WX477 WX477.1	WX478 WX478.1 WX479
Zagen van board	Trillingswaarde	$a_h = 4,195m/s^2$	$a_h = 5,074m/s^2$
	Fout	$K = 1.5m/s^2$	
Zagen van houten balk	Trillingswaarde	$a_h = 7,848m/s^2$	$a_h = 9,548m/s^2$
	Fout	$K = 1.5m/s^2$	

De totale waarde van trillingen en geluidsemissie werden gemeten volgens een standaard testmethode en kunnen worden gebruikt om gereedschappen te vergelijken.

De totale waarde van trillingen en geluidsemissie kunnen ook voor een voorlopige beoordeling van de blootstelling worden gebruikt.



WAARSCHUWING: Trillingen en geluidsemissie die tijdens het gebruik van het gereedschap optreden, kunnen verschillen van de opgegeven waarde, dit is afhankelijk van de manier waarop het gereedschap wordt gebruikt, met name van het werkstuk dat wordt bewerkt, afhankelijk van de volgende voorbeelden en andere variaties in de manier waarop het gereedschap wordt gebruikt:

Hoe de machine gebruikt wordt en hoe het materiaal gesneden of geboord wordt.

De conditie en de onderhoudstoestand van de machine.

Gebruik van de juiste toebehoren. Zorg ervoor dat ze scherp zijn en in goede conditie.

Hoe stevig de handgreep wordt vastgehouden en of er anti-trilling en -geluidsaccessoires worden gebruikt.

De machine moet gebruik worden zoals door de ontwerper bedoeld is en in overeenstemming met deze instructies.

Deze machine kan een trillingssyndroom in hand en arm veroorzaken als hij niet op de juiste wijze gehanteerd wordt.



WAARSCHUWING: Voor de nauwkeurigheid moet bij een schatting van het blootstellingsniveau in de feitelijke gebruiksomstandigheden rekening worden gehouden met alle delen van de bewerking, zoals het moment dat de machine wordt uitgeschakeld en de tijden waarop de machine loopt zonder daadwerkelijk gebruikt te worden. Dit kan het blootstellingsniveau over de totale werkperiode aanzienlijk verminderen.

Het risico op blootstelling aan trillingen en geluid verminderen.

Gebruik **ALTIJD** scherpe beitels, boren en zaagbladen.

Onderhoud de machine volgens deze instructies en houd hem goed gesmeerd (voor zover van toepassing).

Als het gereedschap regelmatig wordt gebruikt, investeer dan in anti-trilling en -geluidsaccessoires.

Plan de werkzaamheden zodat de taken met veel trillingen over een aantal dagen verspreid worden.

TOEBEHOREN

	WX477	WX477.1	WX478	WX478.1	WX479
Inbussleutel		1		1	1
Metalen snijmes		1		1	1
Zaagblad voor hout		1		1	1
Aluminium zaagblad		1		1	1
Parallelgeleider		/		1	1
Stofzuigeradapter		/		1	1

Wij adviseren u alle accessoires te kopen in de winkel waar u het gereedschap heeft aangekocht. Kijk op de verpakking van accessoires voor meer informatie. Ook het winkelpersoneel kan u helpen en adviseren.

BEDIENINGSINSTRUCTIES



OPMERKING: Lees voor het gebruik van het gereedschap aandachtig het instructieboekje.

DRAAG EEN STOFMASKER

GEbruik VOLGENS BESTEMMING

Het gereedschap is bestemd voor het met vaste steun schulpen en het zagen van uitsparingen in hout, kunststof, metaal, keramiekplaten en rubber. De machine is geschikt om recht en in bochten te zagen met een verstekhoek tot 45°. De adviezen voor zaagbladen moeten in acht worden genomen.

ASSEMBLAGE EN BEDIENING

Actie	Afbeelding
Installatie zaagblad	Zie afb. A1
Verwijderen van zaagblad	Zie afb. A2
Snelheidsregelaar (Alleen voor WX478 WX478.1 WX479)	Zie afb. B
60 Slingerfunctie	Zie afb. C
Aan/uitschakelaar	Zie afb. D
Schakelaar voor continu gebruik	Zie afb. D
Rechte snede en gebogen snede	Zie afb. E1,E2
Schuine snede	Zie afb. F,G
Invalsnelde	Zie afb. H
Parallelgeleider (Alleen voor WX478 WX478.1 WX479)	Zie afb. I1,I2
Zaagblad opslag (Alleen voor WX478 WX478.1 WX479)	Zie afb. J
Stofzuigeradapter (Alleen voor WX478 WX478.1 WX479)	Zie afb. K

ONDERHOUD

Trek de voedingskabel uit de aansluiting voordat u eventuele aanpassingen, reparaties of onderhoud uitvoert.

Dit elektrische gereedschap hoeft niet extra gesmeerd of onderhouden te worden. Dit gereedschap bevat geen onderdelen waaraan de gebruiker onderhoud kan of moet uitvoeren. Gebruik nooit water of chemische reinigingsmiddelen voor het schoonmaken van uw elektrische gereedschap. Veeg het schoon met een droge doek. Bewaar uw elektrische gereedschap altijd op een droge plek. Houd de ventilatiegleuven van de motor schoon. Houd alle bedieningselementen vrij van stof. Er kunnen vonken zichtbaar zijn in de ventilatiegleuven. Dit is normaal en leidt niet tot beschadiging van uw gereedschap.

Is de voedingskabel beschadigd, dan moet hij, om risico te voorkomen, worden vervangen door de fabrikant, zijn vertegenwoordiger of een ander bevoegd persoon.

BESCHERMING VAN HET MILIEU



Afgedankte elektrische producten mogen niet bij het normale huisafval terechtkomen. Breng deze producten waar mogelijk naar een recyclecentrum bij u in de buurt. Vraag de verkoper of de gemeente informatie en advies over het recyclen van elektrische apparatuur.

PROBLEEMOPLOSSINGEN

Symptoom	Mogelijke oorzaak	Mogelijke Oplossing
Gereedschap start niet bij inschakelen	<ul style="list-style-type: none">• Netsnoer is niet aangesloten.	<ul style="list-style-type: none">• Controleer of het netsnoer goed is aangesloten op een stopcontact.
Slechte kwaliteit snede	<ul style="list-style-type: none">• Blad is versleten.• Blad is verkeerd gemonteerd• Duwsnelheid is te hoog	<ul style="list-style-type: none">• Controleer of het blad scherp en niet gebroken is.• Controleer of het blad goed is gemonteerd.• Duw de machine langzaam vooruit
De werkefficiëntie is te laag.	<ul style="list-style-type: none">• Het blad is versleten• Onjuiste snelheidsinstelling• Onjuiste instelling slingerfunctie	<ul style="list-style-type: none">• Vervang het blad door een nieuw exemplaar.• Stel de variabele snelheidsregeling af volgens het materiaal• Stel de slingerfunctieregeling af volgens het materiaal
Het blad is niet stevig geklemd door de bladhouder.	<ul style="list-style-type: none">• Het blad zit niet helemaal op zijn plaats.	Demonteer het blad en installeer het opnieuw op de juiste manier

CONFORMITEITVERKLARING

Wij,
Positec Germany GmbH
Grüner Weg 10, 50825 Cologne, Germany

Verklaren dat het product
Beschrijving **Worx Decoupeerzaag**
Type **WX477 WX477.1 WX478 WX478.1 WX479**
(460-479- aanduiding van machinerie, kenmerkend voor Decoupeerzaag)
Functie **Zagen verschillende materialen**

Overeenkomt met de volgende richtlijnen

2006/42/EC

2014/30/EU

2011/65/EU&(EU)2015/863

Standaards in overeenstemming met

EN 62841-1

EN 62841-2-11

EN 55014-1

EN 55014-2

EN 61000-3-2

EN 61000-3-3

De persoon die bevoegd is om het technische bestand te compileren,

Naam Marcel Filz

Adres Positec Germany GmbH Grüner Weg 10,

50825 Cologne, Germany



2021/4/15

Allen Ding

Plaatsvervangend Chief Ingenieur, Testen en Certificering

Positec Technology (China) Co., Ltd
18, Dongwang Road, Suzhou Industrial Park, Jiangsu 215123, P. R. China



PRODUKTSIKKERHED

GENERELLE SIKKERHEDSINSTRUKSER FOR EL-VÆRKTØJ

 **ADVARSEL:** Læs alle sikkerhedsadvarsler, instruktioner, illustrationer og specifikationer, som følger med el-værktøjet. I tilfælde af manglende overholdelse af anvisningerne nedenfor er der risiko for elektrisk stød, brand og/eller alvorlige personskader.

Gem alle advarsler og instruktioner til senere brug.

Begrebet "el-værktøj" i advarslerne refererer til el-værktøj, der kører på lysnettet, (med netkabel) samt akku-værktøj (uden netkabel).

1) SIKKERHED PÅ ARBEJDSPLADSEN

- a) **Sørg for, at arbejdsområdet er rent og ryddeligt.** Uorden eller uoplyste arbejdsområder øger faren for uheld.
- b) **Brug ikke el-værktøjet i eksplosionstruede omgivelser, hvor der er brændbare væsker, gasser eller støv.** El-værktøj kan slå gnister, der kan antænde støv eller dampe.
- c) **Sørg for, at andre personer og ikke mindst børn holdes væk fra arbejdsområdet, når el-værktøjet er i brug.** Hvis man distraheres, kan man miste kontrollen over el-værktøjet.

2) ELEKTRISK SIKKERHED

- a) **El-værktøjets stik skal passe til kontakten. Stikket må under ingen omstændigheder ændres. Brug ikke adapterstik sammen med jordforbundet el-værktøj.** Uændrede stik, der passer til kontakterne, nedsætter risikoen for elektrisk stød.
- b) **Undgå kropskontakt med jordforbundne overflader som f.eks. rør, radiatorer, komfurer og køleskabe.** Hvis din krop er jordforbundet, øges risikoen for elektrisk stød.
- c) **El-værktøjet må ikke udsættes for regn eller fugt.** Indtrængning af vand i et el-værktøj øger risikoen for elektrisk stød.
- d) **Brug ikke ledningen til formål, den ikke er beregnet til. Du må aldrig bære el-værktøjet i ledningen, hænge el-værktøjet op i ledningen eller rykke i ledningen for at trække stikket ud af kontakten.** Beskyt ledningen mod varme, olie, skarpe kanter eller maskindele, der er i

bevægelse. Beskadede eller indviklede ledninger øger risikoen for elektrisk stød.

- e) **Hvis el-værktøjet benyttes i det fri, må der kun benyttes en forlængerledning, der er egnet til udendørs brug.** Brug af forlængerledning til udendørs brug nedsætter risikoen for elektrisk stød.
- f) **Hvis det ikke kan undgås at bruge el-værktøjet i fugtige omgivelser, skal der bruges et HFI-relæ.** Brug af et HFI-relæ reducerer risikoen for at få elektrisk stød.

3) PERSONLIG SIKKERHED

- a) **Det er vigtigt at være opmærksom, se, hvad man laver, og bruge el-værktøjet fornuftigt. Brug ikke noget el-værktøj, hvis du er træt, har nydt alkohol eller er påvirket af medikamenter eller euforiserende stoffer.** Få sekunders uopmærksomhed ved brug af el-værktøjet kan føre til alvorlige personskader.
- b) **Brug beskyttelsesudstyr og hav altid beskyttelsesbriller på.** Brug af sikkerhedsudstyr som f.eks. støvmaske, skridsikkert fodtøj, beskyttelseshjelm eller høreværn afhængig af maskintype og anvendelse nedsætter risikoen for personskader.
- c) **Undgå utilsigtet igangsætning. Kontrollér, at el-værktøjet er slukket, før du tilslutter det til strømtilførslen og/eller akkuen, løfter eller bærer det.** Undgå at bære el-værktøjet med fingeren på afbryderen og sørg for, at el-værktøjet ikke er tændt, når det slutes til nettet, da dette øger risikoen for personskader.
- d) **Gør det til en vane altid at fjerne indstillingsværktøj eller skruenøgle, før el-værktøjet tændes.** Hvis et stykke værktøj eller en nøgle sidder i en roterende maskindel, er der risiko for personskader.
- e) **Undgå en unormal legemssposition. Sørg for at stå sikkert, mens der arbejdes, og kom ikke ud af balance.** Dermed har du bedre muligheder for at kontrollere el-værktøjet, hvis der skulle opstå uventede situationer.
- f) **Brug egnet arbejdstøj. Undgå løse beklædningsgenstande eller smykker. Hold hår og tøj væk fra dele, der bevæger sig.** Dele, der er i bevægelse, kan gribe fat i løstsiddende tøj, smykker eller langt hår.
- g) **Hvis støvudsugnings- og opsamlingsudstyr kan monteres, er det vigtigt, at dette**

tilsluttes og benyttes korrekt. Brug af en støvopsugning kan reducere støvmængden og dermed den fare, der er forbundet støv.

- h) Selvom du kender værktøjet godt og er vant til at bruge det, skal du alligevel være opmærksom og overholde sikkerhedsanvisningerne.** Et øjeblik uopmærksomhed kan medføre alvorlige personskader.

4) OMHYGGE LIG OMGANG MED OG BRUG AF EL-VÆRKTØJ

- a) Undgå overbelastning af el-værktøjet. Brug altid et el-værktøj, der er beregnet til det stykke arbejde, der skal udføres.** Med det passende el-værktøj arbejder man bedst og mest sikkert inden for det angivne effektområde.
- b) Brug ikke et el-værktøj, hvis afbryder er defekt.** Et el-værktøj, der ikke kan startes og stoppes, er farlig og skal repareres.
- c) Træk stikket ud af stikkontakten og/eller fjern akkuen, hvis den er aftagelig, før maskinen indstilles, før skift af tilbehørsdele eller før el-værktøjet lægges til opbevaring.** Disse sikkerhedsforanstaltninger forhindrer utilsigtet start af el-værktøjet.
- d) Opbevar ubenyttet el-værktøj uden for børns rækkevidde. Lad aldrig personer, der ikke er fortrolige med el-værktøjet eller ikke har gennemlæst disse instrukser, benytte el-værktøjet.** El-værktøj er farligt, hvis det benyttes af ukyndige personer.
- e) Vedligehold el-værktøj og tilbehørsdele. Kontroller, om bevægelige maskindele fungerer korrekt og ikke sidder fast, og om delene er brækket eller beskadiget, således at el-værktøjets funktion påvirkes. Få beskadigede dele repareret, inden el-værktøjet tages i brug.** Mange uheld skyldes dårligt vedligeholdte el-værktøjer.
- f) Sørg for, at skæreværktøjer er skarpe og rene.** Omhyggeligt vedligeholdte skæreværktøjer med skarpe skærekanten sætter sig ikke så hurtigt fast og er nemmere at føre.
- g) Brug el-værktøj, tilbehør, indsatsværktøj osv. iht. disse instrukser. Tag hensyn til arbejdsforholdene og det arbejde, der skal udføres.** Anvendelse af el-værktøjet til formål, som ligger uden for det fastsatte anvendelsesområde, kan føre til farlige situationer.

- h) Hold håndtag og gribeblader tørre, rene og fri for olie og smørefedt.** Hvis håndtag og gribeblader er glatte, kan værktøjet ikke håndteres og styres sikkert, hvis der sker noget uventet.

5) Service









- a) Sørg for, at el-værktøj kun repareres af kvalificerede fagfolk og at der kun benyttes originale reservedele.** Dermed sikres størst mulig maskinsikkerhed.

SIKKERHEDSADVARSLER FOR STIKSAV

- 1. Hold elværktøjet i de isolerede håndgreb, når du udfører opgaver, hvor værktøjet kan komme i kontakt med skjulte elledninger eller sin egen ledning.** Hvis værktøjet rammer en strømførende ledning, bliver dets elektriske dele også strømførende, hvilket kan give brugeren elektrisk stød.
- 2. Bær altid støvmaske.**

SYMBOLER

	For at undgå risikoen for personskader skal brugeren læse brugervejledningen
	Dobbelt isoleret
	Advarsel
	Bær høreværn
	Bær øjenværn
	Bær støvmaske

	Affald af elektriske produkter må ikke bortskaffes sammen med husholdningsaffald. Indlever så vidt muligt produktet til genbrug. Kontakt de lokale myndigheder eller forhandleren, hvis du er i tvivl.
	Før ethvert arbejde på selve maskinen skal stikket trækkes ud af stikkontakten.
	Bær beskyttelseshandsker
	Træ
	Aluminium
	Metal
	Plastic
	Lås
	Lås op

1. **KNAP TIL HASTIGHEDSREGULERING * (KUN TIL WX478/WX478.1/WX479)**

2. **TÆND/SLUK-KONTAKT**

3. **SIKRINGSKNAP**

4. **BLØDT GUMMI GREB**

5. **UNBRAKONØGLE**

6. **VINKELJUSTERING AF SÅLEN**

7. **FODPLADE**

8. **KLINGESTYR**

9. **HOLDER TIL PARALLELANSLAG**

10. **BESKYTTELSESFINGER**

11. **KNAP TIL PENDULREGULERING**

12. **PARALLELANSLAG * (KUN TIL WX478/WX478.1/WX479)**

* Illustreret eller beskrevet tilbehør er kun delvis indeholdt i leverancen.

TEKNISK DATA

Type **WX477/WX477.1/WX478/WX478.1/WX479**
(460-479-udpegning af maskiner, repræsentant for Stiksav)

	WX477 WX477.1	WX478 WX478.1	WX479	
Nominel Spænding	220-240V~50Hz			
Nominel Effekt	550W	650W	750W	
Hastighed uden belastning	3100/min	1000-3100/min		
Slaglængde	20mm			
Smig kapacitet	±45°			
Dobbeltisolering	 /II			
Skæringskapacitet	Træ	65mm	90mm	100mm
	Aluminium	12mm	20mm	
	Stål	6mm	8mm	10mm
Vægt	2.2kg		2.3kg	

STØJINFORMATION

	WX477 WX477.1	WX478 WX478.1 WX479
A-vægtet lyd-tryksniveau	L_{pA} : 86.0dB(A)	L_{pA} : 87.4dB(A)
A-vægtet lyddefektniveau	L_{WA} : 97.0dB(A)	L_{WA} : 98.4dB(A)
K_{pA} & K_{WA}	3.0dB(A)	
Bær høreværn		

VIBRATIONSinFORMATION

	WX477 WX477.1	WX478 WX478.1 WX479	
Den totale værdi for vibration målt ifølge EN62841:			
Savbord	Værdi for vibration	$a_h = 4,195m/s^2$	$a_h = 5,074m/s^2$
	Usikkerhed	$K = 1.5m/s^2$	
Savning i metal	Værdi for vibration	$a_h = 7,848m/s^2$	$a_h = 9,548m/s^2$
	Usikkerhed	$K = 1.5m/s^2$	

Den angivne vibrationstotalværdi og den deklarerede støjemissionsværdi er målt i overensstemmelse med en standard testmetode og kan bruges til at sammenligne et værktøj med et andet.

Den angivne vibrationstotalværdi og den angivne støjemissionsværdi kan også anvendes i en foreløbig vurdering af eksponeringen

ADVARSEL: Vibrationer og støjemissioner under selve brugen af elværktøjet kan afvige fra den deklarerede værdi afhængigt af, hvordan værktøjet bruges, især hvad slags emne behandles afhængigt af følgende eksempler og andre variationer af, hvordan værktøjet bliver brugt: Hvordan værktøjet bruges og materialerne skæres eller bores.

Værktøjets stand og vedligeholdelse.
Anvendelse af korrekt tilbehør og kontrol med, at

det er skarpt og i en i det hele taget god tilstand. Hvor kraftigt, der holdes fast i håndtaget og, om der benyttes antivibrationsudstyr. Om værktøjet anvendes i henhold til dets konstruktion og nærværende anvisninger.

Værktøjet kan medføre et hånd/arm-vibrationssyndrom, hvis det ikke bruges på rigtig måde.

ADVARSEL: En vurdering af udsættelsesgraden under det aktuelle brug skal omfatte alle dele af arbejdsrytmen, herunder antallet af gange værktøjet slås til og fra, og tomgangsdriften uden for selve arbejdsopgaven. Dette kan afgørende reducere udsættelsesniveauet i den samlede arbejdsperiode.

Hjælper med at minimere risikoen for vibrationer og støjeksposering.

Brug ALTID skarpe mejsler, bor og blade.

Vedligehold værktøjet i overensstemmelse med disse instruktioner og hold det korrekt smurt (hvor det er nødvendigt).

Hvis værktøjet skal bruges regelmæssigt, skal du investere i anti-vibrations- og støj tilbehør.

Planlæg dit arbejde, så du kan fordele arbejde med kraftige vibrationer over flere dage.

TILBEHØR

	WX477 WX477.1	WX478 WX478.1	WX479
unbrakonøgle	1	1	1
blad til skæring i metal	1	1	1
blad til skæring af træ	1	1	1
blad til skæring i aluminium	1	1	1
parallelanslag	/	1	1
Udsugningsadapter	/	1	1

Det anbefales, at alt udstyr købes i samme butik som maskinen. Se på emballagen til tilbehøret for at få yderligere oplysninger. Få hjælp og råd i butikken.

BETJENINGSVEJLEDNING



Noter: Før du bruger dette værktøj, læs instruktionsbogen omhyggeligt.

Beregnet anvendelse:

Maskinen er beregnet til – på et fast underlag – at udføre gennemskæringer, udsnit i træ, plast, metal, keramikplader og gummi. Den er egnet til lige og kurvede snit med en geringsvinkel på op til 45°.

Benytt de anbefalede savklinger

SAMLING & BETJENING

HANDLING	BILLEDE
Montering af klingen	See Fig. A1
Afmontering af klingen	See Fig. A2
Knap til hastighedsregulering (kun til wx478/wx478.1/Wx479)	See Fig. B
Pendulfunktion	See Fig. C
Tænd/sluk-kontakt	See Fig. D
Sikringsknap	See Fig. D
Lige skæring og kurveskæring	See Fig. E1, E2
Smigskæring	See Fig. F, G
Dybdeskæring	See Fig. H
Parallellanslag (kun til WX478/WX478.1/WX479)	See Fig. I1, I2
Klinge opbevaring (kun til WX478/ WX478.1/WX479)	See Fig. J
Udsugningsadapter (kun til WX478/ WX478.1/WX479)	See Fig. K

VEDLIGEHOLDELSE

Træk stikket ud af stikkontakten, inden der udføres nogen form justering, service eller vedligeholdelse.

Denne bore-/skruemaskine kræver ikke særlig smøring eller vedligeholdelse.

Bore-/skruemaskinen må kun serviceres og repareres i et professionelt værksted. Brug aldrig vand eller kemiske rengøringsmidler til rengøring. Må kun rengøres med en tør klud. Opbevares på et tørt sted. Hold motorens ventilationsåbninger

rene. Knapperne o.l. skal være rene og frie for støv. Det er helt normalt, at der kan forekomme gnister i ventilationsåbningerne, og det beskadiger ikke bore-/skruemaskinen.

Hvis elledningen beskadiges, skal den udskiftes af producenten, dennes servicerepræsentant eller anden kvalificeret fagmand for at undgå, at der opstår farlige situationer.

MILJØBESKYTTELSE



Affald af elektriske produkter må ikke bortskaffes sammen med husholdningsaffald.

Indlever så vidt muligt produktet til genbrug. Kontakt de lokale myndigheder eller forhandleren, hvis du er i tvivl.

FEJLFINDING

Symptom	Mulige årsager	Mulig løsning
Maskinen starter ikke, når man tænder for det	<ul style="list-style-type: none">• Strømkablet er ikke sluttet til.	<ul style="list-style-type: none">• Sørg for, at strømkablet er ordentligt sluttet til stikkontakten.
Dårlig skærekvalitet	<ul style="list-style-type: none">• Klingen er slidt ned.• Klingen er samlet forkert• Maskinen skubbes for hurtigt frem.	<ul style="list-style-type: none">• Sørg for, at klingen er skarp og ikke beskadiget.• Sørg for, at klingen er sat ordentlig på.• Skub maskinen langsommere frem
Maskinen skærer ikke særligt effektivt.	<ul style="list-style-type: none">• Klingen er nedslidt• Forkert hastighedsindstilling• Forkert indstilling af pendul-funktionen setting	<ul style="list-style-type: none">• Skift klingen med en ny.• Indstil hastigheden i henhold til materialet• Indstil pendul-funktionen i henhold til materialet
Klingen kan ikke spændes ordentlig fast med klingeholderen. Klinge kan ikke spændes ordentlig fast med klingeholderen.	<ul style="list-style-type: none">• Klingen er ikke sat helt på plads.	<ul style="list-style-type: none">• Tag klingen ud igen, og sæt den korrekt i igen

KONFORMITETSERKLÆRING

Vi,
POSITEC Germany GmbH
Grüner Weg 10, 50825 Cologne, Germany

erklærer herved, at produktet,
Beskrivelse **Worx Stiksav**
Type **WX477 WX477.1 WX478 WX478.1
WX479 (460-479-udpegning af maskiner,
repræsentant for Stiksav)**
Funktion **Savning af forskellige materialer**

er i overensstemmelse med følgende direktiver:

2006/42/EC

2014/30/EU

2011/65/EU&(EU)2015/863

Standarder i overensstemmelse med

EN 62841-1

EN 62841-2-11

EN 55014-1

EN 55014-2

EN 61000-3-2

EN 61000-3-3

Personen, autoriseret til at udarbejde den tekniske fil,

Navn Marcel Filz

**Adresse Positec Germany GmbH
Grüner Weg 10, 50825 Cologne, Germany**



2021/4/15

Allen Ding

Vicechef, Ingeniør, Test & Certificering

Positec Technology (China) Co., Ltd

18, Dongwang Road, Suzhou Industrial

Park, Jiangsu 215123, P.R. China

PRODUKTSIKKERHET

GENERELLE ADVARSLER FOR ELEKTROVERKTØY

 **ADVARSEL** Les alle sikkerhetsanvisningene, instruksjonene, illustrasjonene og spesifikasjonene som følger med dette elektroverktøyet. Manglende overholdelse av anvisningene nedenfor kan medføre elektrisk støt, brann og/eller alvorlige personskader.

Ta godt vare på alle advarslene og informasjonene.

Det nedenstående anvendte uttrykket "elektroverktøy" gjelder for strømdrevne (med ledning) og batteridrevne elektroverktøy (uten ledning).

1) SIKKERHET PÅ ARBEIDSPLASSEN

a) Hold arbeidsområdet rent og ryddig.

Rotete arbeidsområder eller arbeidsområder uten lys kan føre til ulykker.

b) Ikke arbeid med elektroverktøyet i eksplosjonsutsatte omgivelser – der det befinner seg brennbare væsker, gass eller støv. Elektroverktøy lager gnister som kan antenne støv eller damper.

c) Hold barn og andre personer unna når elektroverktøyet brukes. Hvis du blir forstyrret under arbeidet, kan du miste kontrollen over elektroverktøyet.

2) ELEKTRISK SIKKERHET

a) Støpselet til elektroverktøyet må passe inn i stikkkontakten. Støpselet må ikke forandres på noen som helst måte. Ikke bruk adapterstøpsler sammen med jordede maskiner. Bruk av støpsler som ikke er forandret på og passende stikkontakter reduserer risikoen for elektriske støt.

b) Unngå kroppskontakt med jordede overflater slik som rør, ovner, komfyrer og kjøleskap. Det er større fare ved elektriske støt hvis kroppen din er jordat.

c) Hold elektroverktøyet unna regn eller fuktighet. Dersom det kommer vann i et elektroverktøy, øker risikoen for elektriske støt.

d) Ikke bruk ledningen til andre formål, f.eks. til å bære elektroverktøyet, henge den opp

eller trekke den ut av stikkkontakten. Hold ledningen unna varme, olje, skarpe kanter eller maskindeler som beveger seg.

Med skadede eller opphopede ledninger øker risikoen for elektriske støt.

- ##### e) Når du arbeider utendørs med et elektroverktøy, må du kun bruke en skjøteledning som er godkjent til utendørs bruk. Når du bruker en skjøteledning som er egnet for utendørs bruk, reduseres risikoen for elektriske støt.
- ##### f) Hvis det ikke kan unngås å bruke elektroverktøyet i fuktige omgivelser, må du bruke en jordfeilbryter. Bruk av en jordfeilbryter reduserer risikoen for elektriske støt.

3) PERSONSIKKERHET

a) Vær oppmerksom, pass på hva du gjør, gå fornuftig frem når du arbeider med et elektroverktøy. Ikke bruk elektroverktøyet når du er trett eller er påvirket av narkotika, alkohol eller medikamenter.

Et øyeblikks uoppmerksomhet ved bruk av elektroverktøyet kan føre til alvorlige skader.

b) Bruk personlig verneutstyr og husk alltid å bruke vernebriller. Bruk av personlig sikkerhetsutstyr som støvmaske, sklifaste arbeidssko, hjelm eller hørselvern – avhengig av type og bruk av elektroverktøyet – reduserer risikoen for skader.

c) Unngå å starte verktøyet ved en feiltagelse. Forviss deg om at elektroverktøyet er slått av før du kobler det til strømmen og/eller batteriet, løfter det opp eller bærer det. Hvis du holder fingeren på bryteren når du bærer elektroverktøyet eller kobler elektroverktøyet til strømmen i innkoblet tilstand, kan dette føre til uhell.

d) Fjern innstillingsverktøy eller skrunøkler før du slår på elektroverktøyet. Et verktøy eller en nøkkel som befinner seg i en roterende maskindel, kan føre til skader.

e) Ikke overvurder deg selv. Sørg for å stå stødig og i balanse. Dermed kan du kontrollere elektroverktøyet bedre i uventede situasjoner.

f) Bruk alltid egnede klær. Ikke bruk vide

klær eller smykker. Hold hår og klær unna deler som beveger seg. Løstsittende tøy, smykker eller langt hår kan komme inn i deler som beveger seg.

- g) Hvis det kan monteres støvavsug- og oppsamlingsinnretninger, må du forvisse deg om at disse er tilkoblet og brukes på korrekt måte.** Bruk av et støvavsug reduserer farer på grunn av støv.
- h) Selv når du er blitt vant til verktøyet, må du ikke bli sløv og ignorere sikkerhetsreglene for verktøyet.** En uforsiktig handling kan forårsake alvorlig personskade i løpet av et brøkdels sekund.

4) AKTSOM HÅNDTERING OG BRUK AV ELEKTROVERKTØY

- a) Ikke overbelast elektroverktøyet. Bruk et elektroverktøy som er beregnet til den type arbeid du vil utføre.** Med et passende elektroverktøy arbeider du bedre og sikrere i det angitte effektområdet.
- b) Ikke bruk elektroverktøy med defekt på-/avbryter.** Et elektroverktøy som ikke lenger kan slås av eller på, er farlig og må repareres.
- c) Trekk støpselet ut av stikkkontakten og/eller fjern batteriet (hvis demonterbart) før du utfører innstillinger på elektroverktøyet, skifter tilbehørsdeler eller legger elektroverktøyet bort.** Disse tiltakene forhindrer en utilsiktet startung av elektroverktøyet.
- d) Elektroverktøy som ikke er i bruk må oppbevares utilgjengelig for barn. Ikke la elektroverktøyet brukes av personer som ikke er fortrolig med dette eller ikke har lest disse anvisningene.** Elektroverktøy er farlige når de brukes av uerfarne personer.
- e) Vær nøye med vedlikeholdet av elektroverktøyet og tilbehøret. Kontroller om bevegelige maskindeler fungerer feilfritt og ikke klemmes fast, og om deler er brukket eller skadet, slik at dette innvirker på elektroverktøyets funksjon. La skadede deler repareres før elektroverktøyet brukes.** Dårlig vedlikeholdte elektroverktøy er årsaken til mange uhell.
- f) Hold skjæreverktøyene skarpe og rene.** Godt stelte skjæreverktøy med skarpe skjær

setter seg ikke så ofte fast og er lettere å føre.

- g) Bruk elektroverktøy, tilbehør, verktøy osv. i henhold til disse anvisningene. Ta hensyn til arbeidsforholdene og arbeidet som skal utføres.** Bruk av elektroverktøy til andre formål enn det som er angitt kan føre til farlige situasjoner.
- h) Hold håndtak og gripeflater tørre, rene og uten olje eller fett.** Glatte håndtak og gripeflater hindrer sikker håndtering og styring av verktøyet i uventede situasjoner.





5) Service

- a) Maskinen din skal alltid kun repareres av kvalifisert fagpersonale og kun med originale reservedeler.** Slik opprettholdes elektroverktøyets sikkerhet.

SIKKERHETSADVARSLER FOR DIN STIKKSAG

- 1. Hold verktøyet med en isolerende gripeoverflate når du utfører en operasjon der skjæreverktøyet kan komme i kontakt med skulte ledninger eller sin egen ledning.** Kontakt med en "levende" ledninger vil utsette metalldeleer til verktøyet og operatøren for støt.
- 2. Bruk støvmaske**

SYMBOLER

	For å redusere risikoen for personskade, må brukeren lese instruksjonsveiledningen
	Beskyttelsesklasse
	Advarsel
	Bruk hørselsvern

	Bruk vernebriller
	Bruk støvmaske
	Avfall etter elektriske produkter må ikke legges sammen med husholdningsavfall. Vennligst resirkuler avfallet der dette finnes. Undersøk hos de lokale myndighetene eller en detaljist for resirkuleringsråd.
	Før du utfører arbeid på selve maskinen, dra støpset ut av stikkontakten.
	Bruk vernehansker
	Tre
	Aluminium
	Metall
	Plastic
	Lås
	Lås opp

1. VARIABEL HASTIGHETSKONTROLL * (KUN FOR WX478/WX478.1/WX479)

2. PÅ/AV BRYTER

3. LÅS AV-KNAPP

4. MYKT GRIPEHÅNDTAK

5. NØKSEL

6. VINKELPLATE

7. BUNNPLATE

8. BLADFØRING

9. PARALLELLSTAG TILBEHØR

10. BESKYTTELSESFINGER

11. PENDELDRIFTKONTROLL

12. PARALLELLEDER * (KUN FOR WX478/ WX478.1/WX479)

* Illustrert eller beskrevet tilbehør inngår delvis ikke i leveransen.

TEKNISKE DATA

Type **WX477/WX477.1/WX478/WX478.1/
WX479** (460-479-betegner maskin, anger
Pendelstikksag)

	WX477 WX477.1	WX478 WX478.1	WX479	
Merkespenning	220-240V~50Hz			
Merkeytelse	550W	650W	750W	
Nominell Tomgangshastighet	3100/min	1000-3100/min		
Slaglengde	20mm			
Skråkantkapasitet	±45°			
Beskyttelsesklasse	□/II			
Skjærekapa- sitet	Treverk	65mm	90mm	100mm
	Aluminium	12mm	20mm	
	Stål	6mm	8mm	10mm
Vekt	2.2kg		2.3kg	

INFORMATIONEN ÜBER LÄRM

	WX477 WX477.1	WX478 WX478.1 WX479
Belastning lydtrykk	L_{PA} : 86.0dB(A)	L_{PA} : 87.4dB(A)
Belastning lydeffekt	L_{WA} : 97.0dB(A)	L_{WA} : 98.4dB(A)
K_{PA} & K_{WA}	3.0dB(A)	

Bruk hørselsvern.



INFORMATIONEN ÜBER VIBRATIONEN

	WX477 WX477.1	WX478 WX478.1 WX479
--	--------------------------	------------------------------------

Totale vibrasjonsverdier satt i henhold til EN62841:

Skjæring i tre:	Vibrasjon utsendings verdi	$a_h = 4,195m/s^2$	$a_h = 5,074m/s^2$
	Usikkerhet	$K = 1.5m/s^2$	
Skjæring i metall:	Vibrasjon utsendings verdi	$a_h = 7,848m/s^2$	$a_h = 9,548m/s^2$
	Usikkerhet	$K = 1.5m/s^2$	

Den oppgitte totale vibrasjonsverdien og den oppgitte støyutslippsverdien er målt i henhold til en standard testmetode og kan brukes for sammenligning av et verktøy med et annet. Den oppgitte totale vibrasjonsverdien og den oppgitte støyutslippsverdien kan også brukes i en innledende eksponeringsvurdering.

⚠ ADVARSEL: Vibrasjons- og støynivå under faktisk bruk av verktøyet kan avvike fra oppgitt verdi, avhengig av hvordan verktøyet brukes og hvilken type materiale det brukes på, se følgende eksempler og andre variasjoner for bruk av verktøyet:
Hvordan verktøyet brukes og hvilke materialer

som kappes eller bores.

Verktøyet er i god stand og godt vedlikeholdt. Bruk av riktig tilbehør for verktøyet, og sørg for at det er skarpt og i god stand. Hvor stramt grepet på håndtakene er, og om det brukes antivibrasjonstilbehør. Og at verktøyet blir brukt til det formålet det er tilsiktet i henhold til designet og disse instruksjonene.

Dette verktøyet kan forårsake hånd-arm vibrasjonssyndrom, hvis det ikke brukes riktig.

⚠ ADVARSEL: For å være nøyaktig, bør også et overslag over eksponeringsnivå under faktiske bruksforhold også tas med i betraktning i alle deler av driftssyklusen, slik som når verktøyet er skrudd av og når det går på tomgang, men ikke faktisk gjør jobben. Dette kan redusere eksponeringsnivået betraktelig over hele arbeidsperioden.

Minimere eksponeringsrisiko for vibrasjon og støy.

Bruk ALLTID skarpe meisler, drillere og blad. Vedlikehold verktøyet i henhold til disse instruksjonene og sørg for at det er godt smurt (der det er hensiktsmessig). Invester i tilbehør for demping av vibrasjon og støy hvis verktøyet skal brukes regelmessig. Planlegg arbeidstidsplassen din slik at du sprer bruk av høyvibrasjonsverktøy utover flere dager.

TILLEGGSTY

	WX477 WX477.1	WX478 WX478.1	WX479
Nøkkel	1	1	1
blad for metallskjæring	1	1	1
blad for ved skjæring	1	1	1
aluminiums skjærebblad	1	1	1
Parallellstag	/	1	1
Støvutslugsadapter	/	1	1

Vi anbefaler at du kjøper alt ekstrautstyr fra butikken der du kjøpte dette verktøyet. Henviser til tilbehørspakningen for videre detaljer. Butikkkpersonalet kan også gi hjelp og råd.

DRIFTSINSTRUKSER



Merk: Les nøye gjennom instruksjonsboka før du bruker verktøyet.

Formålmessig bruk

Maskinen er beregnet til å utføre kappinger og utskjæringer i tre, kunststoff, metall, keramikkplater og gummi på faste underlag. Den er egnet til rette og kurve-snitt med en gjæringsvinkel på opp til 45°. Ta hensyn til sagbladanbefalingene.

Montering & Bruk

HANDLING	FIGUR
Installasjon av blad	See Fig. A1
Fjerning av blad	See Fig. A2
Variabel hastighetskontroll (kun for wx478/wx478.1/Wx479)	See Fig. B
Funksjon til pendel	See Fig. C
På/av bryter	See Fig. D
Lås av-knapp	See Fig. D
Rett skjæring og kurveskjæring	See Fig. E1, E2
Skråskjæring	See Fig. F, G
Innstikk	See Fig. H
Parallellanlegg (kun for WX478/WX478.1/WX479)	See Fig. I1, I2
Oppbevaring av blad (kun for WX478/WX478.1/WX479)	See Fig. J
Støvutugingsadapter (kun for WX478/WX478.1/WX479)	See Fig. K

VEDLIKEHOLD

Ta ut støpselet fra stikkontakten før du foretar justeringer, service eller vedlikehold.

Det elektriske verktøyet trenger ikke ytterligere

smøring eller vedlikehold. Det er ingen brukernyttige deler i det elektriske verktøyet. Bruk aldri vann eller kjemiske rensedmidler for å rense verktøyet. Tørk av med en tørr klut. Du må alltid lagre verktøyet på en tørr plass. Hold alltid motorens ventilasjonskanaler rene. Hold alle betjeningskontrollene fri for støv. Hvis du ser gnister i ventilasjonskanalene, er dette normalt og vil ikke skade verktøyet. Hvis den medfølgende ledningen er beskadiget må den erstattes av produsenten, serviceagenten eller andre kvalifiserte personer for å unngå risiko.

MILJØVERTILTAK



Avfall etter elektriske produkter må ikke legges sammen med husholdningsavfall.

■ Vennligst resirkuler avfallet der dette finnes. Undersøk hos de lokale myndighetene eller en detaljist for resirkuleringsråd.

FEILSØKING

Problemer	Mulige årsaker	Mulig løsning
Verktøyet vil ikke starte når strømmen slås på	<ul style="list-style-type: none">• Strømledningen er ikke satt i.	<ul style="list-style-type: none">• Kontroller at strømledningen er godt koblet til en fungerende stikkontakt.
Dårlig skjærekvalitet	<ul style="list-style-type: none">• Bladet er utslitt.• Bladet er satt sammen på feil måte.• For raske stikk.	<ul style="list-style-type: none">• Kontroller at bladet er skarpt og ikke brutt.• Kontroller at bladet er riktig montert.• Skyv maskinen langsomt
Effektiviteten til arbeidet er lav.	<ul style="list-style-type: none">• Bladet er utslitt• Feil hastighetsinnstilling• Feil pendelfunksjonsinnstilling	<ul style="list-style-type: none">• Bytt til et nytt blad.• Juster den variable hastighetskontrollen i henhold til materialet• Juster pendelfunksjonskontrollen i henhold til materialet
Bladet klemmes ikke godt av bladholderen.	<ul style="list-style-type: none">• Bladet ikke er satt godt nok på plass.	<ul style="list-style-type: none">• Demonter bladet, og monter det igjen på riktig måte

SAMSVARERKLÆRING

Vi,
POSITEC Germany GmbH
Grüner Weg 10, 50825 Cologne, Germany

Erklærer at produktet
Beskrivelse **Worx Pendelstikksag**
Type **WX477 WX477.1 WX478 WX478.1**
WX479 (460-479-betegner maskin, anger
Pendelstikksag)
Funksjon **Saging ulike materialer**

Samsvarer med følgende direktiver,
2006/42/EC
2014/30/EU
2011/65/EU&(EU)2015/863

Standardene samsvarer med
EN 62841-1
EN 62841-2-11
EN 55014-1
EN 55014-2
EN 61000-3-2
EN 61000-3-3

Personen som er autorisert til å utarbeide den tekniske filen,
Navn Marcel Filz

Adresse Positec Germany GmbH
Grüner Weg 10, 50825 Cologne, Germany



2021/4/15
Allen Ding
Visesjefsingeniør, Testing og Sertifisering
Positec Technology (China) Co., Ltd
18, Dongwang Road, Suzhou Industrial
Park, Jiangsu 215123, P.R. China

PRODUKTSÄKERHET

GENERELLA SÄKERHETSVARNINGAR FÖR ELVERKTYG

 **Varning:** Läs alla säkerhetsföreskrifter, instruktioner, illustrationer och specifikationer som följer med detta elverktyg. Underlåtelse att följa instruktionerna nedan kan leda till elstöt, brand och/eller allvarlig skada.

Spara alla varningar och instruktioner för framtida bruk.

Termene "strömförande verktyg" i alla varningsmeddelande nedan avser ditt (sladdverktyg) strömförande verktyg eller batteridrivna (sladdlösa) strömförande verktyg.

1) ARBETSOMRÅDET

a) Håll arbetsområdet rent och väl upplyst.

Skräpiga och mörka områden är skaderisker.

b) Använd inte strömförande verktyg i

explosiva miljöer, som nära brandfarliga vätskor, gaser eller damm. Strömförande verktyg skapar gnistor som kan antända damm eller ångor.

c) Håll barn och åskådare borta när du använder ett strömförande verktyg.

Distractioner kan göra att du förlorar kontrollen.

2) ELSÄKERHET

a) Stickkontaktarna till verktyget måste matcha eluttaget. Modifiera inte stickkontakten på något sätt. Använd inte adapterkontakter i samband med jordade strömförande verktyg. Omodifierade stickkontakter och matchande eluttag minskar risken för elstöt.

b) Undvik kroppskontakt med jordade ytor som rör, element, spisar och kylskåp. Det finns en större risk för elstötter om din kropp är jordad.

c) Exponera inte strömförande verktyg för regn eller fuktiga förhållanden. Kommer det in vatten i ett strömförande verktyg ökar det risken för elstötter. Bära, dra eller dra ut stickkontakten för det

d) Missbruka inte sladden. Använd aldrig sladden för att strömförande verktyget.

Håll sladden borta från hetta, olja, skarpa kanter eller rörliga delar. Skadade eller tilltrasslade sladdar ökar risken för elstötter.

e) När du använder ett strömförande verktyg utomhus använder du en förlängnings-sladd som lämpar sig för utomhus bruk. Använder du en sladd för utomhus bruk reducerar du risken för elstötter.

f) Om det inte går att undvika att driva ett elverktyg i en fuktig lokal, använd då en restströmsskyddad (RCD) strömtillförselanordning. Användning av en RCD minskar risken för elektriska stötter.

3) PERSONLIG SÄKERHET

a) Var uppmärksam, håll ögonen på vad du gör och använd sunt förnuft när du använder ett strömförande verktyg. Använd inte ett strömförande verktyg när du är trött eller påverkad av droger, alkohol eller läkemedel. En kort stund av ouppmärksamhet med strömförande verktyg kan resultera i allvarliga personskador.

b) Använd säker utrustning. Använd alltid skyddsglasögon. Säkerhetsutrustning som munskydd, halkfria skor, skyddshjälm eller hörselskydd som används när det behövs kommer att reducera personskador.

c) Förhindra ofrivillig start. Se till att kontakten är i off-läge innan du ansluter till strömkälla och/eller batterienhet, tar upp eller bär med dig verktyget. Bär du strömförande verktyg med fingret på kontakten eller sätter i stickkontakten i elluttaget när kontakten är i PÅ-läge utgör det en skaderisk.

d) Ta bort alla skiftnycklar eller skruvnycklar innan du sätter på det strömförande verktyget. En skift- eller skruvnyckel som lämnas kvar på en roterande del på ett strömförande verktyg kan orsaka personskador.

e) Sträck dig inte för långt. Bibehåll alltid fotfästet och balansen. Detta gör att du kan kontrollera verktyget bättre i oväntade situationer.

f) Klä dig rätt. Använd inte löst sittande kläder eller smycken. Håll ditt hår och dina kläder borta från rörliga delar. Lösa kläder, smycket eller långt hår kan snärjas in i rörliga delar.

g) Om det på enheterna finns anslutning för dammsug och dammuppsamling ser du

till att de är anslutna och används korrekt.

Använder du dessa anordningar reducerar det dammrelaterade faror.

- h) Låt inte förtrogenhet, tack vare frekvent användning av verktyget, lura dig att känna dig för trygg med det och därmed ignorera säkerhetsföreskrifterna.** En vårdslös handling kan orsaka allvarlig skada inom loppet av en sekund.

4) ANVÄNDNING OCH UNDERHÅLL AV STRÖMFÖRANDE VERKTYG

- a) Forcera inte det strömförande verktyget. Använd korrekt verktyg för arbetet.** Det korrekta verktyget kommer att göra jobbet bättre och säkrare med den hastighet den tillverkats för.
- b) Använd inte verktyget om kontakten inte sätter på eller stänger av det.** Alla strömförande verktyg som inte kan kontrolleras med kontakten är farliga och måste repareras.
- c) Koppla bort kontakten från strömkällan och/eller ta bort batterierna, om de är löstagbara, från elverktyget, innan du utför några justeringar, ändrar i tillbehören eller magasinerar elverktygen.** Sådana förebyggande säkerhetsåtgärder reducerar risken för att du startar verktyget oavsiktligt.
- d) Förvara verktyget som inte används utom räckhåll för barn och låt inte någon person använda verktyget som inte känner till verktyget eller dessa anvisningar.** Strömförande verktyg är farliga i händerna på utbildade användare.
- e) Håll koll på elverktyget och tillbehören. Kontrollera inriktningen eller fästet för rörliga delar, defekta delar och alla andra saker som kan påverka användningen av elverktyget. Om den skadats måste elverktyget repareras före användning.** Många olyckor orsakas av felaktigt underhållna elverktyg.
- f) Håll sågverktyget skarpa och rena.** Korrekt underhållna skärverktyg med skarpa egg kommer inte att köra fast lika ofta och är enklare att kontrollera.
- g) Använd elverktyget, tillbehören och verktygsbitsen etc. i enlighet med dessa anvisningar och på det sätt som avsetts för varje typ av elverktyg. Ha också i åtanke**

arbetsförhållandena och arbetet som skall utföras. Använder du elverktyg för åtgärder som skiljer sig det avsedda arbetet kan det resultera i riskfyllda situationer.

- h) Håll handtag och greppytor torra, rena och fria från olja och fett.** Hala handtag och greppytor ger inte säker hantering och kontroll över verktyget i oväntade situationer.

5) UNDERHÅLL





- a) Låt ditt elverktyg underhållas av en kvalificerad reparatör som bara använder äkta reservdelar.** Det kommer att garantera att elverktygets säkerhet bibehålls.

SÄKERHETSINSTRUKTIONER FÖR DIN KONTURSÅG

- 1. Håll och återgående sågen med isolerade greppytor när du utför ett arbete där skär tillbehöret kan komma i kontakt med dolda sladdar eller sin egen sladd.** Kommer man i kontakt med en strömförande sladd kommer det att leda in ström i verktygets metalldelar och ge användaren en elchock.
- 2. Säkra och palla arbetsstycket med klämmor eller liknande.** Håll det inte i handen eller mot kroppen; du kan förlora kontrollen.

SYMBOLER

	För att minska risken för skador måste användaren läsa bruksanvisningen
	Skyddsklass
	Varning
	Använd hörselskydd
	Använd skyddsglasögon
	Använd skyddsmask
	Uttjänta elektriska produkter får inte kasseras som hushållsavfall. Återanvänd där det finns anläggningar för det. Kontakta dina lokala myndigheter eller återförsäljare för återvinningsrid.
	Innan något arbete på maskinen utförs måste kontakten dras ut ur eluttaget.
	Använd skyddshandskar
	Trä

	Aluminium
	Metall
	Plast
	Lås
	Lå upp

-
- 1. VARIABEL HASTIGHETSKONTROLL (ENDAST FÖR WX478 WX478.1 WX479)**

 - 2. PÅ/AV-KNAPP**

 - 3. KONTAKTLÅS-PÅ-KNAPP**

 - 4. HANDTAG MED MJUKT GREPP**

 - 5. SEXKANTIG NYCKEL**

 - 6. VINKELPLÅT**

 - 7. BASPLATTA**

 - 8. KLINGGUIDE**

 - 9. PARALLELLGUIDEANORDNINGAR**

 - 10. SKYDDSFINGER**

 - 11. PENDELKONTROLL**

 - 12. PARALLELLSTYRNING (ENDAST FÖR WX478 WX478.1 WX479)***
-

* Avbildat eller beskrivet tillbehör ingår delvis inte i leveransomfånget.

TEKNISK INFORMATION

Typ **WX477 WX477.1 WX478 WX478.1 WX479 (460-479- maskinbeteckning, anger Pendelsticksåg)**

		WX477 WX477.1	WX478 WX478.1	WX479
Spänning		220-240V~50Hz		
Effekt		550W	650W	750W
Hastighet Utan Belastning		3100/min	1000-3100/min	
Slaglängd		20mm		
Såg vinkel		±45°		
Dubbel isolering		□/II		
Skärdjup	Trä	65mm	90mm	100mm
	Aluminum	12mm	20mm	
	Stål	6mm	8mm	10mm
Vikt		2.2kg	2.3kg	

BULLERINFORMATION

	WX477 WX477.1	WX478 WX478.1 WX479
Uppmätt ljudtryck	L_{PA} : 86.0dB(A)	L_{PA} : 87.4 dB(A)
Uppmätt ljudstyrka	L_{WA} : 97.0dB(A)	L_{WA} : 98.4dB(A)
K_{DA} & K_{WA}	3.0dB(A)	

Använd hörselskydd. 

VIBRATIONSinFORMATION

Vibration totala värden fastställda enligt EN62841:

		WX477 WX477.1	WX478 WX478.1 WX479
Kapning av brädor	Vibrationsutsändningsvärde	$a_h = 4,195m/s^2$	$a_h = 5,074m/s^2$
	Osäkerhet	$K = 1.5m/s^2$	
Kapning av träbalkar	Vibrationsutsändningsvärde	$a_h = 7,848m/s^2$	$a_h = 9,548m/s^2$
	Osäkerhet	$K = 1.5m/s^2$	

Det angivna totala vibrationsvärdet och det angivna bullervärdet har uppmätts i enlighet med en standardtestmetod och kan användas för att jämföra ett verktyg med ett annat.

Det angivna totala vibrationsvärdet och det angivna bullervärdet kan också användas i en preliminär exponeringsbedömning.

! VARNING: Vibrationer och buller vid användning av elverktyget kan skilja sig från det angivna värdet beroende på vilket sätt verktyget används på, särskilt vilken typ av arbetsstycke som bearbetas beroende på följande exempel och andra varianter på hur verktyget används:

Hur verktyget används och materialet som skärs eller borrar.

Verktyget är i bra skick och bra underhållet.

Användning av korrekt tillbehör för verktyget och säkerställ att de är skarpa och i bra skick.

Åtdragningsgraden av greppet på handtagen och om några antivibrations- och bullertillbehör används.

Och att verktyget används såsom avsett enligt dess konstruktion och dessa instruktioner.

Detta verktyg kan orsaka hand-arm vibrationssyndrom om det används på felaktigt sätt.

! VARNING: För att vara korrekt bör en beräkning av exponeringsnivån under verkliga förhållanden vid användning också tas med för alla delar av hanteringscykeln såsom tiden när verktyget är avstängt och när det körs på tomgång utan att utföra något arbete. Detta kan betydligt minska exponeringsnivån över den totala arbetsperioden.

Hjälp för att minimera din exponering för vibrationer och buller.

Använd ALLTID skarpa mejslar, borrar och blad.

Underhåll verktyget i enlighet med dessa instruktioner och håll det välsmort (där så behövs).

Om verktyget ska användas regelbundet investera då i antivibrations- och bullertillbehör.

Planera ditt arbetsschema för att sprida ut användning av kraftigt vibrerande verktyg över flera dagar.

TILLBEHÖR

	WX477 WX477.1	WX478 WX478.1	WX479
Sexkantig nyckel	1	1	1
Metallskärblad	1	1	1
Trädskärblad	1	1	1
Aluminiumskärblad	1	1	1
Parallellstyrning	/	1	1
Vakuumadapter	/	1	1

Vi rekommenderar att du köper alla dina tillbehör från affären där du köpte verktyget. Se tillbehörets förpackning för ytterligare information. Affärspersonalen kan också hjälpa dig och ge dig råd.

LADDNINGSPROCEDUR

 **OBS:** Innan du använder verktyget, läs noga igenom bruksanvisningen.

ANVÄND SKYDDSMASK MOT DAMM

ÄNDAMÅLSENLIG ANVÄNDNING

Sticksågen är avsedd för att på fast underlag saga genom och göra urtag i trä, plast, metall, keramikplattor och gummi. Den är lämplig för raka och böjda snitt med en geringsvinkel upp till 45°. Beakta rekommendationen av sågblad.

MONTERING OCH DRIFT

Åtgärd	Figur
Montering av blad	Se A1
Borttagning av blad	Se A2
Variabel hastighetskontroll (Endast för WX478 WX478.1 WX479)	Se B
Pendelfunktion	Se C
På/av-knapp	Se D
Kontaktlås-på-knapp	Se D
Raksågning och kurvsågning	Se E1,E2
Vinkelskärning	Se F,G
Sticksågning	Se H
Parallellstyrning (Endast för WX478 WX478.1 WX479)	Se I1,I2
Bladförvaring (Endast för WX478 WX478.1 WX479)	Se J
Vakuumadapter (Endast för WX478 WX478.1 WX479)	Se K

UNDERHÅLL

Ta bort pluggen från hållaren innan du gör några anpassningar, servis eller underhåll.

Ditt verktyg kräver inte extra smörjning eller underhåll.

Det finns inga delar som kan repareras av användaren i verktyget. Använd aldrig vatten eller kemiska medel för att rengöra verktyget. Torka rent med en torr trasa. Förvara alltid verktyget på en torr plats. Håll motorns ventileringsöppningar rena. Håll alla arbetskontroller fria från damm. Ser du gnistor i ventileringsöppningarna, är det normalt och kommer inte att skada till verktyg.

Om strömkabeln är skadad och att undvika fara, måste den ersättas av tillverkaren, servis agenten eller liknande kvalificerad person.

MILJÖSKYDD



Uttjänta elektriska produkter får inte kasseras som hushållsavfall. Återanvänd där det finns anläggningar för det. Kontakta dina lokala myndigheter eller återförsäljare för återvinningsråd.

FELSÖKNING

Symptom	Möjliga orsaker	Möjlig lösning
Verktyget startar inte när strömmen slås på	<ul style="list-style-type: none">• Elsladd är inte ansluten.	<ul style="list-style-type: none">• Kontrollera att elsladden är ansluten ordentligt i ett vägguttag.
Dålig kvalitet på sågning	<ul style="list-style-type: none">• Bladet är slitet.• Bladet är felaktigt monterat• Tryckhastigheten är för hög	<ul style="list-style-type: none">• Kontrollera att bladet är vasst och helt.• Kontrollera att bladet är riktigt monterat. Tryck långsamt på maskinen.
Arbetseffektiviteten är låg.	<ul style="list-style-type: none">• Bladet är slitet• Felaktig hastighet inställd• Felaktig pendelfunktionsinställning	<ul style="list-style-type: none">• Byt till ett nytt blad.• Justera reglaget för den variabla hastigheten efter materialet• Justera reglaget för pendelfunktionen efter materialet
Bladet är inte ordentligt fastklämt med bladhållaren.	<ul style="list-style-type: none">• Bladet är inte helt isatt på sin plats.	Ta av bladet och sätt i det rätt

DEKLARATION OM ÖVERENSSTÄMMELSE

Vi,
Positec Germany GmbH
Grüner Weg 10, 50825 Cologne, Germany

Förklarar att denna produkt,
Beskrivning **Worx Pendelsticksåg**
Typ **WX477 WX477.1 WX478 WX478.1 WX479**
(460-479- maskinbeteckning, anger
Pendelsticksåg)
Funktion **Sågning av olika material**

Uppfyller följande direktiv,
2006/42/EC
2014/30/EU
2011/65/EU&(EU)2015/863

Standarder överensstämmer med:

EN 62841-1 **EN 62841-2-11**
EN 55014-1 **EN 55014-2**
EN 61000-3-2 **EN 61000-3-3**

Personen som godkänts att sammanställa den tekniska filen.

Namn Marcel Filz

Adress Positec Germany GmbH Grüner Weg 10,

50825 Cologne, Germany



81

2021/4/15
Allen Ding
Vice chefsingenjör, tester och certifiering
Positec Technology (China) Co., Ltd
18, Dongwang Road, Suzhou Industrial
Park, Jiangsu 215123, P. R. China

BEZPIECZEŃSTWO PRODUKTU

OGÓLNE OSTRZEŻENIA DOTYCZĄCE BEZPIECZEŃSTWA PODCZAS PRACY Z ELEKTRONARZĘDZIAMI



OSTRZEŻENIE Przeczytaj

wszystkie ostrzeżenia, instrukcje, ilustracje i specyfikacje dostarczone z elektronarzędziem. Niestosowanie się do podanych wskazówek może spowodować porażenie prądem, pożar i / lub ciężkie obrażenia ciała.

Należy dobrze przechowywać te przepisy.

Użyte w dalszej części pojęcie „elektronarzędzie” odnosi się do elektronarzędzi napędzanych prądem (z kablem zasilającym) i do elektronarzędzi napędzanych akumulatorami (bez kabla zasilającego).

1) Miejsce pracy

a) Miejsce pracy należy utrzymywać w

czystości i dobrze oświetlone. Nieporządek i nie oświetlane zakłady pracy mogą doprowadzić do wypadków.

b) Nie należy pracować tym narzędziem w otoczeniu zagrożonym wybuchem, w którym znajdują się np. łatwopalne ciecze, gazy lub pyły. Elektronarzędzia wywołują iskry, które mogą podpalić ten pył lub pary.

c) Elektronarzędzie trzymać podczas pracy z daleka od dzieci i innych osób. Przy odwróceniu uwagi można stracić kontrolę nad narzędziem.

2) Bezpieczeństwo elektryczne

a) Wtyczka urządzenia musi pasować do gniazda. Nie wolno zmieniać wtyczki w jakikolwiek sposób. Nie należy używać wtyczek adapterowych razem z uziemionymi narzędziami. Niezmienione wtyczki i pasujące gniazda zmniejszają ryzyko porażenia prądem.

b) Należy unikać kontaktu z uziemionymi powierzchniami jak rury, grzejniki, piece i lodówki. Istnieje zwiększone ryzyko porażenia prądem, gdy Państwa ciało jest uziemione.

c) Urządzenie natęży trzymać zabezpieczone przed deszczem i wilgocią. Wniknięcie wody do elektronarzędzia podwyższa ryzyko porażenia prądem..

d) Nigdy nie należy używać kabla do innych czynności. Nigdy nie używać kabla do noszenia urządzenia za kabel, zawieszenia lub do wyciągania wtyczki z gniazda. Kabel należy trzymać z daleka od wysokich temperatur, oleju; ostrych krawędzi lub ruchomych części urządzenia. Uszkodzone lub poplątane kable zwiększają ryzyko porażenia prądem.

e) W przypadku, że elektronarzędziem pracuje się na świeżym powietrzu należy używać kabla przedłużającego, który dopuszczony jest do używania na zewnątrz. Użycie dopuszczonego do używania na zewnątrz kabla przedłużającego zmniejsza ryzyko porażenia prądem.

f) Jeśli nie można uniknąć posługiwania się elektronarzędziem w miejscu o dużej wilgotności należy użyć zabezpieczonego zasilacza domowego (RCD). Stosowanie RCD zmniejsza ryzyko porażenia prądem elektrycznym.

3) Bezpieczeństwo osób

a) Należy być uważnym, zważać na to co się robi i pracę elektronarzędziem rozpoczynać z rozsądkiem. Nie należy używać urządzenia gdy jest się zmęczonym lub pod wpływem narkotyków, alkoholu lub leków. Moment nieuwagi przy użyciu urządzenia może doprowadzić do poważnych obrażeń ciała.

b) Należy nosić osobiste wyposażenie ochronne i zawsze okulary ochronne.

Noszenie osobistego wyposażenia ochronnego jak maska przeciwpyłowa, nie ślizgające się buty robocze, hełm ochronny lub ochrona słuchu, w zależności od rodzaju i użycia elektronarzędzia zmniejsza ryzyko obrażeń ciała.

c) Należy zapobiec przypadkowemu uruchomieniu. Przed podłączeniem do sieci zasilającej i/lub zestawu baterii, podniesieniem urządzenia i przenoszeniem urządzenia należy sprawdzić, czy przełącznik znajduje się w pozycji

wyłaczenia. W przypadku, że przy noszeniu urządzenia trzyma się palec na włączniku/ wyłączniku lub włączone urządzenie podłączone zostanie do prądu, to może to doprowadzić do wypadków.

- d) Zanim urządzenie zostanie włączone należy usunąć narzędzia nastawcze lub klucze.** Narzędzie lub klucz, które znajdują się w ruchomych częściach urządzenia mogą doprowadzić do obrażeń ciała.
- e) Nie należy przeceniać swoich możliwości. Należy dbać o bezpieczną pozycję pracy i zawsze utrzymywać równowagę.** Przez to możliwa jest lepsza kontrola urządzenia w nieprzewidzianych sytuacjach.
- f) Należy nosić odpowiednie ubranie. Nie należy nosić luźnego ubrania lub biżuterii. Wystrzegaj się kontaktu włosów, części odzieży lub rękawic ochronnych z ruchomymi częściami urządzenia.**
- g) W przypadku, że możliwe jest zamontowanie urządzeń odsysających lub podchwytyjących należy upewnić się, czy są one właściwie podłączone i prawidłowo użyte.** Użycie tych urządzeń zmniejsza zagrożenie spowodowane pyłami.
- h) Częste używanie urządzenia i rutyna może osłabić twoją uwagę i być przyczyną niedotrzymywania zasad bezpieczeństwa.** Nieuważne działanie może spowodować poważne szkody w ułamku sekundy.
- 4) Staranne obcowanie oraz użycie elektronarzędzi**
- a) Nie należy przeciążać urządzenia. Do pracy używać należy elektronarzędzia, które jest do tego przewidziane.** Odpowiednim narzędziem pracuje się lepiej i bezpieczniej w podanym zakresie sprawności.
- b) Nie należy używać elektronarzędzia, którego włącznik/wyłącznik jest uszkodzony.** Elektronarzędzie, którego nie można włączyć lub wyłączyć jest niebezpieczne i musi zostać naprawione.
- c) Przed przystąpieniem do wykonywania jakichkolwiek regulacji, ustawień wymiany osprzętu lub składowania urządzenia należy odłączyć wtyczkę od źródła zasilania i/lub wyjąć akumulator.** Ten środek ostrożności zapobiega niezamierzonemu





włączeniu się urządzenia.









- d) Nie używane elektronarzędzia należy przechowywać poza zasięgiem dzieci. Nie należy dać narzędzia do użytku osobom, które jego nie znają lub nie przeczytały tych przepisów.** Używane przez niedoświadczonych osoby elektronarzędzia są niebezpieczne.
- e) Dotrzymuj regularnego wykonywania konserwacji urządzenia i osprzętu. Należy kontrolować, czy ruchome części urządzenia funkcjonują bez zarzutu i nie są zablokowane, czy części nie są pęknięte lub uszkodzone, co mogłoby mieć wpływ na prawidłowe funkcjonowanie urządzenia. Uszkodzone części należy przed użyciem urządzenia oddać do naprawy.** Wiele wypadków spowodowanych jest przez niewłaściwą konserwację elektronarzędzi.
- f) Narzędzia tnące należy utrzymywać ostre i czyste.** Starannie pielęgnowane narzędzia tnące z ostrymi krawędziami tnącymi zablokują się rzadziej i łatwiej się je prowadzi.
- g) Elektronarzędzia, osprzęt, narzędzia itd. należy używać odpowiednio do tych przepisów i tak, jak jest to przewidziane dla tego specjalnego typu urządzenia. Uwzględnić należy przy tym warunki pracy i czynność do wykonania.** Użycie elektronarzędzi do innych niż przewidziane prace może doprowadzić do niebezpiecznych sytuacji.
- h) Uchwyty oraz powierzchnie elementów obsługi urządzenia utrzymywać suche, czyste, bez oleju i smaru.** Śliskie uchwyty oraz inne powierzchnie stanowią przeszkodę w bezpiecznej obsłudze i kontroli nad narzędziem w nieoczekiwanych sytuacjach.
- 5) Serwis**
- a) Naprawę urządzenia należy zlecić jedynie kwalifikowanemu fachowcowi i przy użyciu oryginalnych części zamiennych.** To gwarantuje, że bezpieczeństwo urządzenia zostanie zachowane.

DODATKOWE PUNKTY BEZPIECZEŃSTWA DLA PIŁY WYRZYNARKI

- 1. Podczas wykonywania pracy, gdy istnieje możliwość kontaktu narzędzia z ukrytymi przewodami lub z kablem zasilającym urządzenie, należy trzymać narzędzie za izolowane powierzchnie do chwytania.** Kontakt z przewodem pod napięciem spowoduje także przepływ prądu w odsłoniętych częściach metalowych narzędzia i porazi operatora prądem.
- 2. Używać kleszczy lub innych narzędzi do zabezpieczenia i podparcia obrabianego materiału.** Trzymanie materiału w ręku lub opieranie go o ciało może prowadzić do utraty kontroli.

SYMBOLE

	Aby zmniejszyć niebezpieczeństwo odniesienia obrażeń, użytkownik powinien przeczytać podręcznik z instrukcjami.
	Podwójna izolacja
	Ostrzeżenie
	Używać ochrony słuchu
	Używać ochrony wzroku
	Używać maski przeciwpyłowej

	Odpady wyrobów elektrycznych nie powinny być wyrzucane razem z odpadami gospodarstwa domowego. Należy korzystać z recyklingu, jeśli istnieje odpowiednia infrastruktura. Porady dotyczące recyklingu można uzyskać u władz lokalnych lub sprzedawcy detalicznego.
	Przed rozpoczęciem wykonywania jakichkolwiek czynności serwisowych należy odłączyć wtyczkę od gniazdka elektrycznego.
	Należy zakładać okulary ochronne
	Drewno
	Aluminiun
	Metal
	Tworzywo sztuczne
	Blokada
	Odblokowanie

-
1. **REGULATOR PRĘDKOŚCI (TYLKO DLA WX478 WX478.1 WX479)**

 2. **WŁĄCZNIK/WYŁĄCZNIK BEZPIECZEŃSTWA**

 3. **PRZYCISK BLOKADY WŁĄCZNIKA**

 4. **UCHWYT Z MIĘKKĄ WYKŁADZINĄ**

 5. **KLUCZ SZEŚCIOKĄTNY**

 6. **PŁYTA KĄTOWA**

 7. **PŁYTA PODSTAWOWA**

 8. **PROWADNICA BRZESZCZOTU**

 9. **UCHWYTY SPECJALNE PROWADNICY RÓWNOLEGŁEJ**

 10. **ELEMENT ZABEZPIECZAJĄCY**

 11. **STEROWANIE MECHANIZMEM WAHADŁOWYM**

 12. **PROWADNICA RÓWNOLEGŁA (TYLKO DLA WX478 WX478.1 WX479)***
-

* Nie wszystkie pokazane na ilustracji akcesoria są dostarczane standardowo.

DANE TECHNICZNE

Typ **WX477 WX477.1 WX478 WX478.1 WX479 (460-479- oznaczenie urządzenia, reprezentuje Wyrzynarka)**

		WX477 WX477.1	WX478 WX478.1	WX479
Napięcie znamionowe		220-240V~50Hz		
Moc znamionowa		550W	650W	750W
Prędkość nominalna bez obciążenia		3100/min	1000-3100/min	
Długość skoku		20mm		
Zakres skosu		±45°		
Klasa ochrony		□/II		
Głębokość cięcia	Drewno	65mm	90mm	100mm
	Aluminium	12mm	20mm	
	Stal	6mm	8mm	10mm
Masa		2.2kg	2.3kg	

DANE DOTYCZĄCE HAŁASU I WIBRACJI

		WX477 WX477.1	WX478 WX478.1 WX479
Ważone ciśnienie akustyczne		L_{pA} : 86.0dB(A)	L_{pA} : 87.4dB(A)
Ważona moc akustyczna		L_{WA} : 97.0dB(A)	L_{WA} : 98.4dB(A)
K_{pA} & K_{WA}		3.0dB(A)	

Używać ochrony słuchu. 

INFORMACJE DOTYCZĄCE DRGAŃ

Łączna wartość drgań (suma wektora triax) określona według normy EN 62841:

		WX477 WX477.1	WX478 WX478.1 WX479
Cięcie desek	Wartość przenoszenia wibracji	$a_h = 4,195m/s^2$	$a_h = 5,074m/s^2$
	Niepewność	$K = 1.5m/s^2$	
Cięcie belek drewnianych	Wartość przenoszenia wibracji	$a_h = 7,848m/s^2$	$a_h = 9,548m/s^2$
	Niepewność	$K = 1.5m/s^2$	

Deklarowana wartość całkowita drgań oraz deklarowanych wartości emisji hałasu zostały zmierzone zgodnie ze standardową metodą wykonywania badań i mogą być stosowane do porównywania właściwości różnych urządzeń.

Deklarowana wartość całkowita drgań i zadeklarowana wartość emisji hałasu może być zastosowana również do wstępnej oceny zagrożenia.

! **OSTRZEŻENIE:** Wibracje oraz emisja hałasu podczas rzeczywistego użytkowania elektronarzędzia może się różnić od podanej wartości, w zależności od sposobu używania urządzenia, przede wszystkim od typu obrabianego materiału i możliwości korzystania z urządzenia:

Jak używane jest narzędzie oraz, czy materiał jest cięty czy wiercony.

Czy narzędzie jest w dobrym stanie i czy jest prawidłowo konserwowane.

Czy używane są prawidłowe akcesoria narzędzia i czy narzędzie jest właściwie naostrzone oraz w dobrym stanie.

Czy zastosowano elementy poprawiające przyleganie uchwytów oraz elementy do wyeliminowania wszelkich drgań i hałasu urządzenia.

Oraz, czy narzędzie jest używane zgodnie z przeznaczeniem i według instrukcji.

Nieprawidłowe prowadzenie tego narzędzia może spowodować syndrom wibracji rąk.

! **OSTRZEŻENIE:** W szczególności, oszacowanie poziomu ekspozycji w rzeczywistych warunkach używania powinno brać także pod uwagę wszystkie elementy cyklu działania, takie jak czasy wyłączenia narzędzia i czas bezczynności, ale nie rzeczywiście wykonywaną pracę. Może to znacznie zmniejszyć poziom ekspozycji w całym okresie pracy.

Pomaga zminimalizować ryzyko występowania drgań i podwyższonego poziomu hałasu.

Należy ZAWSZE używać ostrych dłut, wiertel i ostrzy.

Narzędzie należy konserwować z godnie z instrukcjami i prawidłowo smarować (w odpowiednich miejscach).

Jeżeli urządzenie będzie stosowane regularnie zaleca się wyposażyć urządzenie w wyposażenie eliminujące wibracje i hałas.

Należy zaplanować harmonogram pracy w celu rozłożenia używania narzędzi wytwarzających wysoki poziom drgań na kilka dni.

AKCESORIA

	WX477 WX477.1	WX478 WX478.1	WX479
Klucz sześciokątny	1	1	1
Brzeszczot do Metal	1	1	1
Brzeszczot do drewna	1	1	1
Brzeszczot do aluminium	1	1	1
Prowadnica równoległa	/	1	1
Adapter do podłączenia odkurzacza	/	1	1

Zaleca się zakup wszystkich akcesoriów w sklepie, gdzie zakupiono narzędzie. Więcej szczegółów można znaleźć w dodatkowym opakowaniu. Personel sklepu może również udzielić pomocy i porad.

INSTRUKCJA OBSŁUGI



UWAGA: Przed użyciem narzędzia należy uważnie przeczytać instrukcje.

UŻYCIE ZGODNE Z PRZEZNACZENIEM

Urządzenie przeznaczone jest do wykonywania cięć i wykrojów w drewnie, tworzywach sztucznych, metalu, płytach ceramicznych i gumie na stałym podłożu. Przystosowane jest do wykonywania cięć prostych i ukosowych, pod kątem do 45°. Należy wziąć pod uwagę zalecenia dotyczące brzeszczotów.

MONTAŻ I OBSŁUGA

Działanie	Rysunek
Instalacja noża	Patrz Rys. A1
Zdejmowanie noża	Patrz Rys. A2
Regulator prędkości (Tylko dla WX478 WX478.1 WX479)	Patrz Rys. B
Funkcja wahadła	Patrz Rys. C
Włącznik/wyłącznik	Patrz Rys. D
Przycisk blokady włącznika	Patrz Rys. D
Cięcie proste i cięcie wzdłuż krzywej	Patrz Rys. E1, E2
Cięcie skośne	Patrz Rys. F, G
Cięcie wgłębne	Patrz Rys. H
Prowadnica równoległa (Tylko dla WX478 WX478.1 WX479)	Patrz Rys. I1, I2
Magazynek brzeszczotów (Tylko dla WX478 WX478.1 WX479)	Patrz Rys. J
Adapter do podłączenia odkurzacza (Tylko dla WX478 WX478.1 WX479)	Patrz Rys. K

KONSERWACJA

Przed dokonywaniem jakichkolwiek regulacji, obsługi technicznej lub konserwacji należy wyjąć wtyczkę z gniazdka.

Narzędzie to nie wymaga żadnego dodatkowego smarowania czy konserwacji.

W narzędziu nie ma żadnych części, które wymagałyby serwisowania przez użytkownika.

Nigdy nie należy używać wody czy środków czyszczących do czyszczenia narzędzia z napędem elektrycznym. Czyścić suchą szmatką.

Zawsze należy przechowywać narzędzie w suchym miejscu. Utrzymywać w czystości otwory wentylacyjne silnika. Utrzymywać wszystkie urządzenia sterujące w czystości.

Jeśli uszkodzony zostanie przewód zasilający, aby uniknąć niebezpieczeństwa powinien zostać wymieniony przez producenta, przedstawiciela serwisu lub inną wykwalifikowaną osobę.

OCHRONA ŚRODOWISKA



Odpady wyrobów elektrycznych nie powinny być wyrzucane razem z odpadami gospodarstwa domowego. Należy korzystać z recyklingu, jeśli istnieje odpowiednia infrastruktura. Porady dotyczące recyklingu można uzyskać u władz lokalnych lub sprzedawcy detalicznego.

ROZWIĄZYWANIE PROBLEMÓW

Objaw	Możliwa przyczyna	Możliwa Rozwiązanie
Po włączeniu zasilania narzędzie nie uruchamia się	<ul style="list-style-type: none">• Nie podłączony przewód zasilający.	<ul style="list-style-type: none">• Sprawdź, czy przewód zasilający jest dobrze podłączony do działającego gniazda zasilania.
Słaba jakość cięcia	<ul style="list-style-type: none">• Zużyty nóż.• Nieprawidłowo zamontowany nóż• Za duża szybkość popychania.	<ul style="list-style-type: none">• Sprawdź, czy nóż jest ostry i nie pęknięty.• Sprawdź, czy nóż jest prawidłowo zainstalowany.• Popychaj maszynę powoli
Niska efektywność pracy.	<ul style="list-style-type: none">• Zużyty nóż• Nieprawidłowe ustawienie szybkości• Nieprawidłowe ustawienie funkcji wahadła	<ul style="list-style-type: none">• Wymień nóż na nowy.• Dopasuj zmienną szybkość, odpowiednio do materiału• Wyreguluj sterowanie funkcją wahadła, odpowiednio do materiału
Nieprawidłowo zaciśnięty nóż w uchwycie noża.	<ul style="list-style-type: none">• Nóż nie został włożony na miejsce do końca.	Wymontuj nóż i zainstaluj go ponownie prawidłowo

DEKLARACJA ZGODNOŚCI

My,
Positec Germany GmbH
Grüner Weg 10, 50825 Cologne, Germany

Deklarujemy, że produkt,
Opis **Wyrzynarka Worx**
Typ **WX477 WX477.1 WX478 WX478.1 WX479**
(460-479- oznaczenie urządzenia, reprezentuje Wyrzynarka)
Funkcja **Cięcie różnych materiałów**

Jest zgodny z następującymi dyrektywami,
2006/42/EC
2014/30/EU
2011/65/EU&(EU)2015/863

Normy są zgodne z:

EN 62841-1 **EN 62841-2-11**
EN 55014-1 **EN 55014-2**
EN 61000-3-2 **EN 61000-3-3**

Osoba upoważniona do kompilacji pliku technicznego,
Nazwa Marcel Filz
Adres Positec Germany GmbH Grüner Weg 10,

50825 Cologne, Germany



2021/4/15
Allen Ding
Zastępca głównego inżyniera, testowanie i certyfikacja
Positec Technology (China) Co., Ltd
18, Dongwang Road, Suzhou Industrial Park, Jiangsu 215123, P. R. China

ΑΣΦΑΛΕΙΑ ΠΡΟΪΟΝΤΟΣ

ΓΕΝΙΚΕΣ ΥΠΟΔΕΙΞΕΙΣ

ΑΣΦΑΛΕΙΑΣ ΓΙΑ ΗΛΕΚΤΡΙΚΑ ΕΡΓΑΛΕΙΑ

! **ΠΡΟΕΙΔΟΠΟΙΗΣΗ** Διαβάστε όλες τις υποδείξεις ασφαλείας, οδηγίες, εικονογραφίες και όλα τα τεχνικά στοιχεία, που συνοδεύουν αυτό το ηλεκτρικό εργαλείο. Αμέλειες κατά την τήρηση των ακόλουθων υποδείξεων μπορεί να προκαλέσουν ηλεκτροπληξία, πυρκαγιά και/ή σοβαρούς τραυματισμούς.

Φυλάξτε όλες τις προειδοποιητικές υποδείξεις και οδηγίες για κάθε μελλοντική χρήση.

Ο όρος «ηλεκτρικό εργαλείο» που χρησιμοποιείται στις προειδοποιητικές υποδείξεις αναφέρεται σε ηλεκτρικά εργαλεία που τροφοδοτούνται από το ηλεκτρικό δίκτυο (με ηλεκτρικό καλώδιο) καθώς και σε ηλεκτρικά εργαλεία που τροφοδοτούνται από μπαταρία (χωρίς ηλεκτρικό καλώδιο).

1) Ασφάλεια στο χώρο εργασίας

a) Διατηρείτε τον χώρο εργασίας καθαρό και καλά φωτισμένο. Ρύπανση ή σκοτεινές περιοχές προκαλούν ατυχήματα.

b) Μην εργάζεσθε με το ηλεκτρικό εργαλείο σε περιβάλλον, όπου υπάρχει κίνδυνος έκρηξης, όπως με την παρουσία εύφλεκτων υγρών, αερίων ή σκόνης.

Τα ηλεκτρικά εργαλεία δημιουργούν σπινθηρισμό ο οποίος μπορεί να αναφλέξει τη σκόνη ή τις αναθυμιάσεις.

c) Όταν χρησιμοποιείτε το ηλεκτρικό εργαλείο, κρατάτε μακριά τα παιδιά και άλλα τυχόν παρευρισκόμενα άτομα. Σε περίπτωση απόσπασης της προσοχής σας μπορεί να χάσετε τον έλεγχο του εργαλείου.

2) Ηλεκτρική ασφάλεια

a) Το φως του ηλεκτρικού εργαλείου πρέπει να ταιριάζει στην πρίζα. Μην τροποποιήσετε το φως με κανέναν τρόπο. Μην χρησιμοποιείτε φως προσαρμογής σε συνδυασμό με γειωμένα ηλεκτρικά εργαλεία. Αμεταποίητα φως και κατάλληλες πρίζες μειώνουν τον κίνδυνο ηλεκτροπληξίας.

b) Αποφεύγετε την επαφή του σώματός σας με γειωμένες επιφάνειες, όπως σωλήνες, θερμοαντικά σώματα (καλοριφέρ), κουζίνες ή ψυγεία. Όταν το σώμα σας είναι γειωμένο αυξάνεται ο

κίνδυνος ηλεκτροπληξίας.

- c) Μην εκθέτετε τα ηλεκτρικά εργαλεία στη βροχή ή στην υγρασία.** Η διείσδυση νερού σ' ένα ηλεκτρικό εργαλείο αυξάνει τον κίνδυνο ηλεκτροπληξίας.
- d) Μην τραβάτε το καλώδιο. Μη χρησιμοποιείτε το καλώδιο για τη μεταφορά ή το τράβηγμα για την αποσύνδεση του ηλεκτρικού εργαλείου. Κρατάτε το καλώδιο μακριά από θερμότητα, λάδι, κοφτερές ακμές ή κινούμενα εξαρτήματα.** Τυχόν χαλασμένα ή περιπλεγμένα ηλεκτρικά καλώδια αυξάνουν τον κίνδυνο ηλεκτροπληξίας.
- e) Όταν εργάζεσθε μ' ένα ηλεκτρικό εργαλείο στην ύπαιθρο, χρησιμοποιείτε καλώδιο επέκτασης (μπαλαντέζα) που είναι κατάλληλο και για εξωτερική χρήση.** Η χρήση καλωδίων επιμήκυνσης κατάλληλων για υπαίθριους χώρους ελαττώνει τον κίνδυνο ηλεκτροπληξίας.
- f) Όταν η χρήση του ηλεκτρικού εργαλείου σε υγρό περιβάλλον είναι αναπόφευκτη, τότε χρησιμοποιήστε έναν προστατευτικό διακόπτη διαρροής (διακόπτης FI/RCD).** Η χρήση ενός προστατευτικού διακόπτη διαρροής ελαττώνει τον κίνδυνο ηλεκτροπληξίας.

3) Ασφάλεια προσώπων

- a) Να είστε σε επαγρύπνηση, δίνετε προσοχή στην εργασία που κάνετε και χρησιμοποιείτε το ηλεκτρικό εργαλείο με περίσκεψη. Μην χρησιμοποιείτε το ηλεκτρικό εργαλείο όταν είστε κουρασμένοι ή υπό την επήρεια ναρκωτικών, οινοπνεύματος ή φαρμάκων.** Μια στιγμιαία απροσεξία κατά το χειρισμό του ηλεκτρικού εργαλείου μπορεί να οδηγήσει σε σοβαρούς τραυματισμούς.
- b) Χρησιμοποιείτε τον προσωπικό εξοπλισμό προστασίας.** Φοράτε πάντα προστατευτικά γυαλιά. Ο κατάλληλος προστατευτικός εξοπλισμός, όπως μάσκα προστασίας από σκόνη, αντιολισθητικά υποδήματα ασφαλείας, προστατευτικό κράνος ή ωτασπίδες, ανάλογα με τις εκάστοτε συνθήκες, ελαττώνει τον κίνδυνο τραυματισμών.
- c) Αποφεύγετε την αθέλητη εκκίνηση. Βεβαιωθείτε, ότι ο διακόπτης είναι στη θέση Off, πριν συνδέσετε το ηλεκτρικό εργαλείο με την πηγή τροφοδοσίας και/ή την μπαταρία καθώς και πριν το παραλάβετε ή το μεταφέρετε.** Όταν

μεταφέρετε τα ηλεκτρικά εργαλεία έχοντας το δάχτυλό σας στο διακόπτη ή όταν συνδέσετε τα ηλεκτρικά εργαλεία με την πηγή ρεύματος όταν αυτά είναι ακόμη στη θέση ON, τότε δημιουργείται κίνδυνος τραυματισμών.

- d) Απομακρύνετε από το ηλεκτρικό εργαλείο τυχόν εξαρτήματα ρύθμισης ή κλειδιά πριν θέσετε το ηλεκτρικό εργαλείο σε λειτουργία.** Ένα εργαλείο ή κλειδί συναρμολογημένο σ' ένα περιστρεφόμενο τμήμα ενός ηλεκτρικού εργαλείου μπορεί να οδηγήσει σε τραυματισμούς.
- e) Προσέχετε πως στέκεστε. Φροντίζετε για την ασφαλή στάση του σώματός σας και διατηρείτε πάντοτε την ισορροπία σας.** Έτσι μπορείτε να ελέγξετε καλύτερα το ηλεκτρικό εργαλείο σε περιπτώσεις απροσδόκτων περιστάσεων.
- f) Φοράτε σωστή ενδυμασία. Μη φοράτε φαρδιά ρούχα ή κοσμήματα. Κρατάτε τα μαλλιά και τα ρούχα σας μακριά από τα κινούμενα εξαρτήματα.** Χαλαρή ενδυμασία, κοσμήματα ή μακριά μαλλιά μπορεί να εμπλακούν στα κινούμενα εξαρτήματα.
- g) Όταν υπάρχει η δυνατότητα σύνδεσης διατάξεων αναρρόφησης ή συλλογής σκόνης, βεβαιωθείτε ότι αυτές είναι συνδεδεμένες και ότι χρησιμοποιούνται σωστά.** Η χρήση μιας αναρρόφησης σκόνης μπορεί να ελαττώσει τον κίνδυνο που προκαλείται από τη σκόνη.
- h) Μην εφησυχάζετε σε μια λάθος ασφάλεια και μην αψηφάτε τους κανόνες ασφαλείας για τα ηλεκτρικά εργαλεία, ακόμα και όταν μετά από συχνή χρήση είστε εξοικειωμένοι με το εργαλείο.** Ένας απρόσεκτος χειρισμός μπορεί μέσα σε κλάσματα του δευτερολέπτου να οδηγήσει σε σοβαρούς τραυματισμούς.
- 4) Χρήση και φροντίδα των ηλεκτρικών εργαλείων**
 - a) Μην υπερφορτώνετε το ηλεκτρικό εργαλείο. Χρησιμοποιήστε το σωστό ηλεκτρικό εργαλείο για την εφαρμογή σας.** Με το κατάλληλο ηλεκτρικό εργαλείο εργάζεστε καλύτερα και ασφαλέστερα στην αναφερόμενη περιοχή ισχύος.
 - b) Μη χρησιμοποιήσετε ποτέ ένα ηλεκτρικό εργαλείο που έχει χαλασμένο διακόπτη On/Off.** Ένα ηλεκτρικό εργαλείο που δεν μπορείτε πλέον να το θέσετε σε λειτουργία και/ή εκτός λειτουργίας είναι επικίνδυνο και

πρέπει να επισκευαστεί.

- c) Αποσυνδέστε το φις από την πρίζα και/ή απομακρύνετε μια αποσπώμενη μπαταρία από το ηλεκτρικό εργαλείο, προτού εκτελέσετε ρυθμίσεις, αλλάξετε εξαρτήματα ή προτού φυλάξετε το ηλεκτρικό εργαλείο.** Αυτά τα προληπτικά μέτρα ασφαλείας μειώνουν τον κίνδυνο από τυχόν αθέλητη εκκίνηση του ηλεκτρικού εργαλείου.
- d) Φυλάγεται τα ηλεκτρικά εργαλεία που δε χρησιμοποιούνται μακριά από παιδιά και μην επιτρέψετε τη χρήση του ηλεκτρικού εργαλείου σε άτομα που δεν είναι εξοικειωμένα με το ηλεκτρικό εργαλείο ή τις οδηγίες για τη λειτουργία του ηλεκτρικού εργαλείου.** Τα ηλεκτρικά εργαλεία είναι επικίνδυνα όταν χρησιμοποιούνται από άπειρα πρόσωπα.
- e) Συντηρείτε τα ηλεκτρικά εργαλεία και τα εξάρτημα. Ελέγχετε, αν τα κινούμενα εξαρτήματα είναι σωστά ευθυγραμμισμένα και προσαρμοσμένα ή μήπως έχουν σπάσει τυχόν εξαρτήματα ή οποιαδήποτε άλλη κατάσταση, η οποία επηρεάζει τη λειτουργία του ηλεκτρικού εργαλείου. Σε περίπτωση βλάβης, επισκευάστε το ηλεκτρικό εργαλείο πριν τη χρήση.** Η κακή συντήρηση των ηλεκτρικών εργαλείων αποτελεί αιτία πολλών ατυχημάτων.
- f) Διατηρείτε τα εργαλεία κοπής κοφτερά και καθαρά.** Προσεκτικά συντηρημένα κοπτικά εργαλεία σφηνώνουν δυσκολότερα και οδηγούνται ευκολότερα.
- g) Χρησιμοποιείτε τα ηλεκτρικά εργαλεία τα εξαρτήματα κτλ. σύμφωνα με αυτές τις οδηγίες, λαμβάνοντας υπόψη τις συνθήκες εργασίας και τις εργασίες που πρέπει να εκτελεστούν.** Η χρησιμοποίηση των ηλεκτρικών εργαλείων για εργασίες που δεν προβλέπονται γι' αυτά μπορεί να δημιουργήσει επικίνδυνες καταστάσεις.
- h) Διατηρείτε τις λαβές και τις επιφάνειες λαβής στεγνές, καθαρές και ελεύθερες από λάδι και γράσο.** Οι ολισθηρές λαβές και επιφάνειες λαβής δεν επιτρέπουν κανέναν ασφαλή χειρισμό και έλεγχο του ηλεκτρικού εργαλείου σε τυχόν απρόβλεπτες καταστάσεις.
- 5) Σέρβις**
 - a) Δώστε το ηλεκτρικό εργαλείο σας για συντήρηση από εξειδικευμένο προσωπικό, χρησιμοποιώντας μόνο γνήσια ανταλλακτικά.** Έτσι εξασφαλίζετε









τη διατήρηση της ασφάλειας του ηλεκτρικού εργαλείου.

ΠΡΟΣΘΕΤΟΙ ΚΑΝΟΝΕΣ ΑΣΦΑΛΕΙΑΣ ΓΙΑ ΤΗΝ ΣΕΓΑ ΣΑΣ

- 1. Κρατάτε το εργαλείο από μονωμένες επιφάνειες όταν πραγματοποιείτε μια εργασία κοπής όπου το εργαλείο μπορεί να έρθει σε επαφή με κρυμμένα καλώδια.** Εάν το κοπτικό εξάρτημα έρθει σε επαφή με "ζωντανά" καλώδια ενδέχεται τα μεταλλικά μέρη του μηχανικού εργαλείου να ενεργοποιηθούν και να προκαλέσουν σοκ στο χειριστή.
- 2. Φοράτε Μάσκα για την Σκόνη.**

ΣΥΜΒΟΛΑ

	Για περιορισμό των κινδύνων τραυματισμού, ο χρήστης πρέπει να διαβάσει το εγχειρίδιο
	Διπλή μόνωση
	Προσοχή
	Φοράτε Προστατευτικά για τα Αυτιά
	Φοράτε Προστατευτικά για τα Μάτια
	Φοράτε Μάσκα για την Σκόνη

	Απόβλητα σχετικά με ηλεκτρισμό δεν πρέπει να πετάγονται μαζί με τα απόβλητα του νοικοκυριού. Παρακαλούμε να τα ανακυκλώνετε εκεί όπου υπάρχουν οι απαραίτητες εγκαταστάσεις. Ελέγξτε στον τοπικό σας δήμο ή στους πωλητές για συμβουλές ανακύκλωσης.
	Πριν από οποιαδήποτε εργασία πάνω στο εργαλείο, τραβήξτε το φως από την πρίζα.
	Φορέστε προστατευτικά γάντια
	Ξύλο
	Απλαστικό
	Μέταλλο
	Πλαστικό
	Κλειδωμα
	Ξεκλειδωμα

1. ΕΛΕΓΧΟΣ ΕΝΑΛΛΑΣΣΟΜΕΝΗΣ ΤΑΧΥΤΗΤΑΣ (ΜΟΝΟ ΓΙΑ WX478/WX478.1/WX479)

2. ΔΙΑΚΟΠΤΗΣ ON/OFF

3. ΚΟΥΜΠΙ ΚΛΕΙΔΩΜΑΤΟΣ ΔΙΑΚΟΠΗ ΛΕΙΤΟΥΡΓΙΑΣ

4. ΜΑΛΑΚΗ ΛΑΒΗ

6. ΚΛΕΙΔΙ ΑΛΕΝ

7. ΚΛΙΣΗ ΒΑΣΗΣ

8. ΒΑΣΗ

9. ΟΔΗΓΟΣ ΚΥΛΙΝΔΡΟΥ

10. ΣΤΕΡΕΩΜΑΤΑ ΠΑΡΑΛΛΗΛΟΥ ΟΔΗΓΟΥ

11. ΟΔΗΓΟΣ ΠΡΟΣΤΑΣΙΑΣ ΔΑΧΤΥΛΩΝ

12. ΕΛΕΓΧΟΣ ΚΙΝΗΣΗΣ ΕΚΚΡΕΜΟΥΣ

13. ΠΑΡΑΛΛΗΛΟΣ ΟΔΗΓΟΣ (ΜΟΝΟ ΓΙΑ WX478/WX478.1/WX479)

*Δεν περιλαμβάνονται στο βασικό εξοπλισμό όλα τα εξαρτήματα που απεικονίζονται ή περιγράφονται.

ΤΕΧΝΙΚΕΣ ΠΛΗΡΟΦΟΡΙΕΣ

Τύπος **WX477/WX477.1/WX478/WX478.1/WX479** (460-479-χαρακτηρισμός μηχανήματος, αντιπροσωπ. Σέγα χεριού)

	WX477 WX477.1	WX478 WX478.1	WX479	
Βολτ	220-240V~50Hz			
Τάση λειτουργίας	550W	650W	750W	
Συχνότητα χτυπημάτων χωρίς φορτίο	3100/min	1000-3100/min		
Μήκος λάμας	20mm			
Ικανότητα κοπής	±45°			
Διπλή μόνωση	 /II			
Δυνατότητα κοπής	Ξύλο	65mm	90mm	100mm
	Αλουμίνιο	12mm	20mm	
	Ατσάλι	6mm	8mm	10mm
Βάρος	2.2kg	2.3kg		

ΠΛΗΡΟΦΟΡΙΕΣ ΘΟΡΥΒΟΥ

	WX477 WX477.1	WX478 WX478.1 WX479
Μετρημένη ηχητική πίεση	L_{pA} : 86.0dB(A)	L_{pA} : 87.4dB(A)
Μετρημένη ηχητική δύναμη	L_{WA} : 97.0dB(A)	L_{WA} : 98.4dB(A)
K_{pA} & K_{WA}	3.0dB(A)	

Φοράτε Προστατευτικά για τα Αυτιά.



ΠΛΗΡΟΦΟΡΙΕΣ ΚΡΑΔΑΣΜΩΝ

Ολικές τιμές δονήσεων (διανυσματικό άθροισμα τριών αξόνων) καθορισμένες βάσει του EN 62841:

		WX477 WX477.1	WX478 WX478.1 WX479
Κοπή σε ξύλο	Τιμή εκπομπής κραδασμών	$a_h = 4,195m/s^2$	$a_h = 5,074m/s^2$
	Αβεβαιότητα	$K = 1.5m/s^2$	
Κοπή σε μέταλλο	Τιμή εκπομπής κραδασμών	$a_h = 7,848m/s^2$	$a_h = 9,548m/s^2$
	Αβεβαιότητα	$K = 1.5m/s^2$	

Η δηλωθείσα ολική τιμή δόνησης μπορεί να χρησιμοποιηθεί για τη σύγκριση ενός εργαλείου με άλλο, και μπορεί επίσης να χρησιμοποιηθεί για την προκαταρκτική αξιολόγηση έκθεσης.

ΠΡΟΣΟΧΗ: Η τιμή εκπομπής κραδασμών κατά τη διάρκεια της ενεργούς χρήσης του εργαλείου ενδέχεται να διαφέρει από την τιμή που αναφέρεται ανάλογα με τους τρόπους με τους οποίους χρησιμοποιείται το εργαλείο, ανάλογα με τα ακόλουθα παραδείγματα και άλλες μεταβλητές στον τρόπο χρήσης του εργαλείου:

Πώς χρησιμοποιείται το εργαλείο και τα υλικά που είναι τα αντικείμενα κοπής.

Αν το εργαλείο βρίσκεται σε καλή κατάσταση και συντηρείται σωστά

Αν χρησιμοποιείται το κατάλληλο εξάρτημα για το εργαλείο και αν είναι αιχμηρό και σε καλή κατάσταση.

Πόσο σφικτή είναι η λαβή στο χερούλι και αν χρησιμοποιούνται αξεσουάρ κατά των κραδασμών.

Αν χρησιμοποιείται το εργαλείο όπως έχει προδιαγραφεί από το σχεδιασμό του και τις παρούσες οδηγίες.

Το εργαλείο αυτό ενδέχεται να προκαλέσει σύνδρομο κραδασμού χεριού-βραχίονα εάν η χρήση του δεν ελέγχεται σωστά.

ΠΡΟΣΟΧΗ: Για να υπάρχει ακρίβεια, η εκτίμηση του επιπέδου έκθεσης σε πραγματικές συνθήκες χρήσης πρέπει να λάβει επίσης υπόψη όλα τα μέρη του κύκλου λειτουργίας όπως τις φορές που το εργαλείο απενεργοποιείται καθώς και όταν λειτουργεί σε κενό αλλά δεν κάνει πραγματικά την εργασία. Αυτό μπορεί να μειώσει σημαντικά το επίπεδο έκθεσης μέσα στη συνολική περίοδο λειτουργίας.

Βοήθεια στην ελαχιστοποίηση του κινδύνου έκθεσης σε κραδασμούς.

Να χρησιμοποιείτε ΠΑΝΤΑ αιχμηρά κοπίδια, τρυπάνια και λεπίδες.

Να συντηρείτε το εργαλείο σύμφωνα με τις παρούσες οδηγίες και να το διατηρείτε καλά

γρασσαρισμένο (εκεί που ισχύει)
Εάν το εργαλείο πρόκειται να χρησιμοποιείται
τακτικά τότε επενδύστε σε αξεσουάρ κατά των
κραδασμών.

Να αποφεύγετε τη χρήση εργαλείων σε
θερμοκρασίες 10°C ή χαμηλότερες.
Σχεδιάστε το πρόγραμμα της εργασίας σας έτσι
ώστε να διαμοιράσετε τη χρήση εργαλείων
υψηλών κραδασμών μέσα σε μερικές μέρες.

ΑΞΕΣΟΥΑΡ

	WX477 WX477.1	WX478 WX478.1	WX479
Κλειδί άλεν	1	1	1
λεπίδα κοπής μετάλλου	1	1	1
λεπίδα κοπής ξύλου	1	1	1
λεπίδα κοπής αλουμινίου	1	1	1
Παράλληλος οδηγός	/	1	1
ανταπτορας για εξαγωγή σκονης	/	1	1

Προτείνουμε να αγοράσετε όλα τα αξεσουάρ
από το κατάστημα που αγοράσατε το εργαλείο.
Ανατρέξτε στη συσκευασία του αξεσουάρ για
περισσότερες πληροφορίες. Το προσωπικό του
καταστήματος μπορεί επίσης να βοηθήσει και να
συμβουλευθεί.

ΟΔΗΓΙΕΣ ΛΕΙΤΟΥΡΓΙΑΣ

 **ΣΗΜΕΙΩΣΗ:** Πριν χρησιμοποιήσετε το
εργαλείο διαβάστε το βιβλίο οδηγιών
προσεκτικά.

ΧΡΗΣΗ ΣΥΜΦΩΝΑ ΜΕ ΤΟΝ ΠΡΟΟΡΙΣΜΟ

Η συσκευή προορίζεται, ακουμπισμένη επάνω
σε μια σταθερή επιφάνεια για την κοπή ξύλων,
πλαστικών υλικών, μετάλλων, πλακών από
κεραμικά υλικά και ελαστικού καθώς και για τη
διεξαγωγή εσωτερικών ανοιγμάτων στα υλικά

αυτά. Είναι κατάλληλη για ευθείες και κυκλικές
κοπές υπό γωνία φалтστομής έως 45°.
Προσέχετε τις συστάσεις για τις πριονόλαμες.

ΣΥΝΑΡΜΟΛΟΓΗΣΗ ΚΑΙ ΛΕΙΤΟΥΡΓΙΑ

Στόχος ενέργειας	Εικόνα
Τοποθέτηση λεπίδας	Βλ. Εικ. Α1
Αφαίρεση λεπίδας	Βλ. Εικ. Α2
Ελεγχος Εναλλασσομενης Ταχυτητας (ΜΟΝΟ ΓΙΑ WX478/ WX478.1/WX479)	Βλ. Εικ. Β
Ελεγχος κίνησης εκκρεμους	Βλ. Εικ. C
Διακοπτης on/off	Βλ. Εικ. D
Κουμπι Κλειδωματος Διακοπτη Λειτουργιας	Βλ. Εικ. D
Ευθεία κοπή και κοπή καμπύλης	Βλ. Εικ. E1, E2
Λοξή κοπή	Βλ. Εικ. F, G
Πριόνισμα με βύθιση	Βλ. Εικ. Η
Παράλληλος Οδηγος (ΜΟΝΟ ΓΙΑ WX478/ WX478.1/WX479)	Βλ. Εικ. I1, I2
Αποθήκευση λεπίδας (ΜΟΝΟ ΓΙΑ WX478/ WX478.1/WX479)	Βλ. Εικ. J
Ανταπτορας εξαγωγης σκονης (ΜΟΝΟ ΓΙΑ WX478/ WX478.1/ WX479)	Βλ. Εικ. K

ΣΥΝΤΗΡΗΣΗ

**Αφαιρέστε το φιν από την πρίζα πριν να
πραγματοποιήσετε ρυθμίσεις, επισκευές ή
συντήρηση.**

Το ηλεκτρικό εργαλείο σας δεν απαιτεί
πρόσθετη λίπανση ή συντήρηση.
Δεν υπάρχουν επισκευαζόμενα μέρη από τον
χρήστη στο ηλεκτρικό σας εργαλείο. Ποτέ μην
χρησιμοποιείτε νερό ή χημικά καθαριστικά
για να καθαρίσετε το ηλεκτρικό σας εργαλείο.
Καθαρίστε το με ένα στεγνό ύφασμα. Πάντα
να αποθηκεύετε το ηλεκτρικό σας εργαλείο σε
ξηρό μέρος. Κρατάτε τις τρύπες εξαερισμού
καθαρές. Κρατάτε όλα τα σημεία που ελέγχουν

την εργασία καθαρά από σκόνη. Αν δείτε κάποιες σπίθες μέσα στα σημεία εξαερισμού, είναι φυσικό και δεν θα βλάψουν το εργαλείο σας.

Αν έχει καταστραφεί το καλώδιο τροφοδοσίας, θα πρέπει να αντικατασταθεί από τον κατασκευαστή, το προσωπικό του σέρβις ή εξουσιοδοτημένους τεχνικούς για να αποφευχθούν οι κίνδυνοι.

ΠΡΟΣΤΑΣΙΑ ΤΟΥ ΠΕΡΙΒΑΛΛΟΝΤΟΣ



Απόβλητα σχετικά με ηλεκτρισμό δεν πρέπει να πετάγονται μαζί με τα απόβλητα του νοικοκυριού. Παρακαλούμε να τα ανακυκλώνετε εκεί όπου υπάρχουν οι απαραίτητες εγκαταστάσεις. Ελέγξτε στον τοπικό σας δήμο ή στους πωλητές για συμβουλές ανακύκλωσης.

ΑΝΤΙΜΕΤΩΠΙΣΗ ΠΡΟΒΛΗΜΑΤΩΝ

Σύμπτωμα	Πιθανές αιτίες	Πιθανή λύση
Το εργαλείο δεν λειτουργεί όταν είναι ενεργοποιημένο.	<ul style="list-style-type: none">• Το καλώδιο ρεύματος δεν είναι συνδεδεμένο.	Ελέγξτε για να βεβαιωθείτε ότι το καλώδιο ρεύματος είναι σωστά συνδεδεμένο σε μια πρίζα πλήρους λειτουργίας.
Κακή ποιότητα κοπής	<ul style="list-style-type: none">• Η λεπίδα είναι φθαρμένη.• Η λεπίδα έχει τοπθετηθεί λανθασμένα.• Ο ρυθμός προώθησης είναι υπερβολικά μεγάλος.	<ul style="list-style-type: none">• Βεβαιωθείτε ότι η λεπίδα είναι κοφτερή και δεν είναι σπασμένη.• Βεβαιωθείτε ότι η λεπίδα έχει τοποθετηθεί σωστά.• Προωθήστε το εργαλείο αργά.
Η απόδοση του έργου είναι χαμηλή.	<ul style="list-style-type: none">• Η λεπίδα είναι φθαρμένη• Λανθασμένη ρύθμιση ταχύτητας• Λανθασμένη ρύθμιση λειτουργίας παλινδρόμησης	<ul style="list-style-type: none">• Αλλάξτε τη λεπίδα.• Προσαρμόστε το ρυθμιστή μεταβλητής ταχύτητας σύμφωνα με το υλικό.• Προσαρμόστε το ρυθμιστή λειτουργίας παλινδρόμησης σύμφωνα με το υλικό.
Η λεπίδα δεν συγκρατείται σφιχτά από το συγκρατητή λεπίδας (Πσοκ Λαμας).	<ul style="list-style-type: none">• Η λεπίδα δεν έχει εισαχθεί πλήρως στη θέση της.	Αποσυναρμολογήστε τη λεπίδα και τοποθετήστε την ξανά σωστά.

ΔΗΛΩΣΗ ΣΥΜΜΟΡΦΩΣΗΣ

Εμείς,
POSITEC Germany GmbH
Grüner Weg 10, 50825 Cologne, Germany

Δηλώνουμε ότι το προϊόν,
Περιγραφή **Worx Σέγα**
Τύπος **WX477/WX477.1/WX478/
WX478.1/WX479 (460-479-χαρακτηρισμός
μηχανήματος, αντιπροσωπ. Σέγα χεριού)**
Λειτουργία **Πριόνισμα διάφορα υλικά**

Συμμορφώνεται με τις παρακάτω Οδηγίες,
2006/42/EC
2014/30/EU
2011/65/EU&(EU)2015/863

Πρότυπα συμμόρφωσης
EN 62841-1 **EN 62841-2-11**
EN 55014-1 **EN 55014-2**
EN 61000-3-2 **EN 61000-3-3**

Το πρόσωπο που έχει εξουσιοδότηση να συντάξει
το τεχνικό αρχείο,

Όνομα Marcel Filz
**Διεύθυνση Positec Germany GmbH Grüner
Weg 10, 50825 Cologne, Germany**



2021/4/15
Allen Ding
Βοηθός Αρχιμηχανικός,
Δοκιμές & Πιστοποιήσεις
Positec Technology (China) Co., Ltd
18, Dongwang Road, Suzhou Industrial
Park, Jiangsu 215123, P. R. China

BIZTONSÁGOS TER- MÉKHASZNÁLAT ELEKTROMOS KÉZISZ- ERSZÁMOK BIZTONSÁGOS HASZNÁLATÁVAL KAPCSO- LATOS ÁLTALÁNOS FIGYEL- MEZTETÉSEK

 **FIGYELEM:** Olvassa el az összes, ehhez az elektromos kéziszerszámmal mellékelt biztonsági figyelmeztetést, utasítást és részletes ismertetést, illetve tekintse meg az ábrákat. Az alább felsorolt utasítások bármelyikének figyelmen kívül hagyása áramütést, tüzet és/vagy súlyos testi sérüléseket eredményezhet.

Őrizzen meg az összes figyelmeztetést és utasítást, a jövőben szüksége lehet ezekre.

A figyelmeztetésekből használatos "elektromos kéziszerszám" kifejezés az ön hálózatról üzemeltetett (vezetékes) elektromos kéziszerszáma vagy akkumulátoros (vezeték nélküli) elektromos kéziszerszáma vonatkozik.

1) A munkaterület biztonsága

a) A munkaterületet tartsa tisztán és jól megvilágítva. A zsúfolt vagy sötét munkaterület balesethez vezethet.

b) Ne üzemeltessen elektromos kéziszerszámot robbanékony légkörben, például gyúlékony folyadékok, gázok vagy por jelenléte mellett. Az elektromos kéziszerszámok használata során szikrák keletkeznek, amelyek hatására a por vagy gáz kigyulladhat.

c) Elektromos kéziszerszámok működtetése közben tartsa távol a gyermekeket és bábámszkodókat. A figyelem elterelése kontrollvesztést eredményezhet.

2) Elektromos biztonság

a) Az elektromos kéziszerszámok csatlakozó dugaszának találnia kell a csatlakozó aljzathoz. Soha, semmilyen módon ne módosítsa a csatlakozó dugaszt. Földelt elektromos kéziszerszámokkal ne használjon adaptert. Ha eredeti, módosítatlan csatlakozó dugaszt és megfelelő csatlakozó aljzatot használ, azzal csökkenti az áramütés

kockázatát.

b) Ne érintse meg a földelt felületeket, például csöveket, radiátorokat, tűzhelyeket vagy hűtőszekrényeket. Ha a test földelt, nagyobb az áramütés kockázata.

c) Ne tegye ki esőnek vagy nedves körülményeknek az elektromos kéziszerszámokat. Ha egy elektromos kéziszerszámba víz kerül, megnő az áramütés kockázata.

d) Vigyázzon a szerszám kábelére. Soha ne hordozza, húzogassa vagy húzza ki az áramból az elektromos kéziszerszámot a kábelnél fogva. A kábelt tartsa távol a hőtől, olajtól, éles peremektől vagy mozgó részekről. A sérült vagy összegubancolódott kábel növeli az áramütés kockázatát.

e) Ha az elektromos kéziszerszámot szabadteremben üzemelteti, használjon külső használatra alkalmas hosszabbítót. A külső használatra alkalmas kábel használatával csökken az áramütés kockázata.

f) Ha elkerülhetetlen, hogy az elektromos kéziszerszámot nedves helyen működtesse, használjon maradékáram-működtetésű megszakító (RCD) védelemmel rendelkező áramforrást. A maradékáram-működtetésű megszakító használata csökkenti az áramütés kockázatát.

3) Személyi biztonság

a) Az elektromos kéziszerszám működtetése közben maradjon éber, figyeljen arra, amit csinál, és használja a józan eszét. Ne működtesse az elektromos kéziszerszámot fáradtan, illetve gyógyszerek, alkohol vagy drogok hatása alatt áll. Egy pillanatnyi figyelmetlenség az elektromos kéziszerszámok működtetése közben súlyos sérülésekhez vezethet.

b) Használjon személyi védőfelszereléseket. Mindig használjon szemvédelmet. A személyi védőfelszerelés, például pormaszk, csúszásmentes biztonsági lábbeli, védősisak vagy szükség esetén hallásvédelem használatával csökkenthető a személyi sérülések kockázata.

c) Kerülje el, hogy a szerszám véletlenül működéskébe lépjen. Mielőtt az elektromos kéziszerszámot áramhoz csatlakoztatná,

bekhelyezné az akkumulátort, felemelné vagy költöztetné a szerszámot, ellenőrizze hogy a kapcsoló a "ki" helyzetbe legyen állítva. Ha a szerszám hordozásakor ujját a kapcsolón tartja, vagy áram alá helyezi a bekapcsolót készülőket, az balesetekhez vezethet.

d) Mielőtt az elektromos kéziszerszámot bekapcsolná, távolítsa el róla minden állítókulcsot. Ha az elektromos kéziszerszám forgórészein állítókulcs marad, az személyi sérüléshez vezethet.

e) Ne próbáljon túl messzire nyúlni. Mindig vigyázzon, hogy stabilan álljon, és őrizze meg egyensúlyát. Ez segít, hogy váratlan helyzetekben uralja az elektromos kéziszerszámot.

f) Viseljen megfelelő öltözetet. Ne viseljen bő ruházatot vagy hosszú ékszert. Tartsa távol a haját és ruházatát a mozgó alkatrészekről. A bő ruházatot, hosszú ékszert vagy hosszú hajat bekaphatják a mozgó elemek.

g) Ha a szerszámhoz porszívó vagy -gyűjtő is csatlakoztatható, gondoskodjon ezek megfelelő csatlakoztatásáról és használatáról. A porgyűjtő használatával csökkenthetőek a porral kapcsolatos kockázatok.

h) Ne hagyja, hogy a szerszám gyakori használata túl elbizakodottá tegye, és hogy ezáltal figyelmen kívül hagyja a szerszám biztonsági követelményeit. A másodperc töredéke is elég ahhoz, hogy egy figyelmetlen mozdulat súlyos sérüléshez vezessen.

4) Az elektromos kéziszerszám használata és karbantartása

a) Ne erőltesse az elektromos kéziszerszámot. Mindig megfelelő elektromos kéziszerszámot használjon. Ha a megfelelő elektromos kéziszerszámot használja, azzal a rendeltetési területén jobban és biztonságosabban elvégezhető a munka.

b) Ne használja az elektromos kéziszerszámot, ha azt nem lehet kikapcsolni. Ha egy elektromos kéziszerszám nem szabályozható a kapcsolóval, az veszélyes, és javításra szorul.

c) Húzza ki a csatlakozó dugaszt az áramellátást biztosító aljzatból, és/vagy távolítsa el a kivehető akkucsomagot

a szerszámból, ha beállításokat vagy tartozékcsere-t hajt végre, vagy ha a szerszámot elraktározza. Ezekkel a megelőző biztonsági intézkedésekkel csökken annak a kockázata, hogy a kéziszerszám véletlenül bekapcsoljon.

d) Az elektromos kéziszerszámokat használaton kívül tartsa a gyermekektől távol, és ne hagyja, hogy a szerszámot vagy ezeket az utasításokat nem ismerő személyek működtessék azt.

A tapasztalatlan felhasználók kezében az elektromos kéziszerszámok veszélyessé válnak.

e) Az elektromos kéziszerszámok és tartozékaik karbantartása. Ellenőrizze, hogy a mozgó elemek megfelelően helyezkednek-e el és nem szorultak-e be, az alkatrészek épek, és semmilyen más hiba nincs kihatással az elektromos kéziszerszám működésére. Ha sérülést talál, használat előtt javíttassa meg a szerszámot. A nem megfelelően karbantartott elektromos kéziszerszámok sok balesetet okoznak.

f) A vágószerszámokat tartsa tisztán, és figyeljen, hogy élesek maradjanak.

A megfelelően karbantartott, éles vágószerszámok ritkábban akadnak meg, és egyszerűbben irányíthatóak.

g) Az elektromos kéziszerszámot, a kiegészítőket és fejeket használja a fenti utasításoknak megfelelően, figyelembe véve a munkakörülményeket és az elvégzendő munkát. Ha az elektromos kéziszerszámot nem rendeltetésszerűen használja, az veszélyhelyzetet teremthet.

h) Őrizze szárazon, tisztán, olaj- és zsírmentesen a szerszám fogantyúit és megragadási részeit. A csúszos fogantyúk és megragadási részek főleg váratlan helyzetekben akadályozzák a szerszám biztonságos megfogását, kezelését és irányítását.

5) Szerviz









a) Az elektromos kéziszerszámot csak képzett szerelő javíthatja megfelelő cserealkatrészekkel. Ez biztosítja az elektromos kéziszerszám biztonságos működését.

BIZTONSÁGI ELŐÍRÁSOK DEKOPÍRFÚRÉSZ

- 1. Az elektromos kéziszerszámot csak a szigetelt fogantyúfelületeknél fogva tartsa, ha olyan munkát végez, amelynek során a betétszerszám feszültség alatt álló, kívülről nem látható vezetékhez, vagy a készülék saját hálózati csatlakozó kábeljéhez érhet.** Ha berendezés egy feszültség alatt álló vezetékhez ér, az elektromos kéziszerszám fémrészei szintén feszültség alá kerülhetnek és áramütéshez vezethetnek.
- 2. Használjon szorítót vagy más eszközöket a munkadarab rögzítésére és megtámasztására.** A munkadarab kézzel, vagy testével történő megtámasztása az irányítás elvesztéséhez vezethet.

SZIMBÓLUMOK

	A sérülésveszély csökkentése érdekében a felhasználónak el kell olvasnia az utasításokat
	Dupla szigetelés
	Figyelmeztetés
	Viseljen fülvédőt
	Viseljen szemvédőt
	Viseljen pormaszkot

	A leselejtezett elektromos készülékek nem dobhatók ki a háztartási hulladékkal. Ha van a közelben elektromos hulladék gyűjtő udvar, vigye oda a készüléket. Az újrahasznosítási lehetőségekről tájékozódjon a helyi hatóságoknál vagy a kereskedőnél.
	Mielőtt bármilyen munkát végezne magán a szerszámon, húzza ki az áramból.
	Viseljen védőszemüveget
	Fa
	Alumínium
	Fém
	Műanyag
	Zár
	Nyit

-
- 1. VÁLTOZTATHATÓ SEBESSÉG SZABÁLYOZÓ (CSAK A WX478 WX478.1 WX479 MODELLHEZ)**

 - 2. KI-/BEKAPCSOLÓ GOMB**

 - 3. KAPCSOLÓRÖGZÍTŐ GOMB**

 - 4. PUHA MARKOLATTAL ELLÁTOTT FOGANTYÚ**

 - 5. IMBUSZKULCS**

 - 6. SZÖGLEMEZ**

 - 7. TALPLEMEZ**

 - 8. GÖRGŐVEZETŐ**

 - 9. PÁRHUZAMOS VEZETŐ ELEM**

 - 10. UJJVÉDŐ**

 - 11. LENGÉSFUNKCIÓ-SZABÁLYOZÓ**

 - 12. PÁRHUZAMOS VEZETŐ (CSAK A WX478 WX478.1 WX479 MODELLHEZ)***
-

*Nem minden készülék tartalmazza valamennyi, a fentiekben felsorolt alkatrészt.

MŰSZAKI ADATOK

Típus **WX477 WX477.1 WX478 WX478.1 WX479 (460-479- a készülék megjelölése, dekopírfűrész)**

		WX477 WX477.1	WX478 WX478.1	WX479
Névleges feszültség		220-240V~50Hz		
Névleges teljesítmény		550W	650W	750W
Névleges üresjárat fordulatszám		3100/min	1000-3100/min	
Lökethossz		20mm		
Ferdevágás-kapacitás		±45°		
Védelmi osztály		□/II		
Vágásmélység	Fa	65mm	90mm	100mm
	Alumínium	12mm	20mm	
	Acél	6mm	8mm	10mm
A készülék súlya		2.2kg	2.3kg	

ZAJÉRTÉKEK

102

	WX477 WX477.1	WX478 WX478.1 WX479
A-súlyozású hangnyomásszint	L_{PA} :86.0dB(A)	L_{PA} :87.4dB(A)
A-súlyozású hangerő	L_{WA} : 97.0dB(A)	L_{WA} : 98.4dB(A)
K_{PA} & K_{WA}	3.0dB(A)	

Viseljen fülvédőt. 

REZGÉSÉRTÉKEK

Az EN62841 szabvány szerint meghatározott összes rezgés (háromtengelyű vektoriális összeg) a következő:

		WX477 WX477.1	WX478 WX478.1 WX479
Falap vágása	Rezgés kibocsátás	$a_h = 4,195m/s^2$	$a_h = 5,074m/s^2$
	Bizonytalanság	$K = 1.5m/s^2$	
Fagerenda vágása	Rezgés kibocsátás	$a_h = 7,848m/s^2$	$a_h = 9,548m/s^2$
	Bizonytalanság	$K = 1.5m/s^2$	

A vibráció és a zaj bejelentett összértékét szabványos mérési módszerrel állapították meg, és ezeket az értékeket két szerszám összehasonlításához is fel lehet használni.

A vibráció és a zaj bejelentett összértékeit a rezgéseknek és zajrétalomnak való kitétség előzetes felbecsléséhez is fel lehet használni.

FIGYELEM: A kéziszerszám aktuális használatakor mérhető vibráció és zajkibocsátási értékek eltérhetnek a bejelentett értékektől, mert nagyban függnek a szerszám használati módjától és a megmunkált alkatrész típusától. Íme néhány példa és eltérő érték a szerszám használatától függően: Hogyan használják a szerszámot, milyen anyagokat vágnak vagy fúrnak.

Az eszköz jó állapotban van-e, megfelelően karbantartják-e.

Megfelelő tartozékokat használnak-e az eszközhöz, vigyáznak-e, hogy éles legyen, és jó állapotban maradjon.

A fogantyú megragadásának erősségétől és az esetleg használt vibrációs- és zajcsökkentő tartozék típusától.

A szerszámot rendeltetésszerűen, kialakításának és a jelen utasításoknak megfelelően használják-e.

Ha a szerszámot nem kezelik megfelelően, kéz-kar vibrációs szindrómát okozhat.

FIGYELEM: A pontosság érdekében az expozíciós szint becsült értékéhez a valós használati körülmények között figyelembe kell venni a működési ciklus valamennyi elemét, így azt az időt is, amikor a szerszám ki van kapcsolva, és amikor üresjáratban működik. Ez a teljes munkaidőszak viszonylatában jelentősen csökkentheti az expozíciós szintet.

A vibrációnak és zajnak való kitétség kockázatának csökkentése.

MINDIG éles vésőt, pengét, és hegyes fúrófejet használjon.

Az eszközt jelen utasításoknak megfelelően tartsa karban, és vigyázzon a megfelelő kenésre (ahol erre szükség van).

Ha a szerszám rendszeres használatát tervezik, akkor megéri a vibráció- és zajcsökkentő tartozékok beszerzése.

Úgy tervezze meg a munkáját, hogy a magas rezgésszámú eszközök használatát igénylő feladatokat több napra ossza el.

TARTOZÉKOK

	WX477 WX477.1	WX478 WX478.1	WX479
Imbuszkulcs	1	1	1
Vágóél fém	1	1	1
Vágóél fához	1	1	1
Vágóél alumíniumhoz	1	1	1
Párhuzamos vezető	/	1	1
Porszívó adapter	/	1	1

Javasoljuk, hogy a tartozékokat ugyanabból a boltból vásárolja meg, ahol a szerszámot is vásárolta. További részleteket a tartozék csomagolásán talál. Kérjen segítséget és tanácsot a bolti eladóktól.

HASZNÁLATI UTASÍTÁSOK



MEGJEGYZÉS: Mielőtt a szerszámot használná, olvassa el figyelmesen az utasításokat.

MINDIG VISELJEN PORMASZKOT

RENDELTETTÉSSZERŰ HASZNÁLAT

A készülék rögzített alapra való felfekvés mellett fában, műanyagban, fémekben, kerámialapokban és gumiban végzett daraboló vágásokra és kivágásokra szolgál. A berendezés a következő sarkalószögig bezárólag egyenes és görbe vágásokra is alkalmazható: 45°. Tartsa be a fűrészlapokkal kapcsolatos javaslatokat.

ÖSSZESZERELÉS ÉS MŰKÖDÉS

Művelet	Ábra
A vágólap felszerelése	Lásd A1
A vágólap eltávolítása	Lásd A2
Változtatható sebesség szabályozó (Csak a WX478 WX478.1 WX479 modellhez)	Lásd B
Ingafunkció	Lásd C
Be-/kikapcsoló	Lásd D
Kapcsolórögzítő gomb	Lásd D
Egyenes és görbe vágás	Lásd E1, E2
Ferde vágás	Lásd F, G
Beszűrő vágás	Lásd H
Párhuzamos vezető (Csak a WX478 WX478.1 WX479 modellhez)	Lásd I1, I2
Fűrészlaptároló (Csak a WX478 WX478.1 WX479 modellhez)	Lásd J
Porszívó adapter (Csak a WX478 WX478.1 WX479 modellhez)	Lásd K

KARBANTARTÁS

Bármilyen állítás, javítás vagy karbantartási művelet előtt húzza ki a kábelt a konnektorból.

Az elektromos kéziszerszámot nem szükséges megkenni vagy karbantartani.

A szerszám nem tartalmaz a felhasználó által javítható alkatrészeket. Soha ne használjon vizet vagy vegyi tisztítószeret a szerszám tisztításához. Törölje tisztára egy száraz ronggyal.

A szerszámot mindig száraz helyen tárolja. Tartsa tisztán a motor szellőzőnyílásait. Minden szabályozóeszközt tartson pormentesen. A szellőzőnyílásokon keresztül néha szikrák láthatók. Ez természetes, nem okoz kárt az elektromos kéziszerszámban.

Amennyiben az áramellátó kábel sérült, a gyártónak, a megbízott szerviznek vagy egy hasonlóan képesített szakembernek ki kell cserélnie azt a kockázatok elkerülése érdekében.

KÖRNYEZETVÉDELEM



A leselejtezett elektromos készülékek nem dobhatók ki a háztartási hulladékkal. Ha van a közelben elektromos hulladék gyűjtő udvar, vigye oda a készüléket. Az újrahasznosítási lehetőségekről tájékozódjon a helyi hatóságoknál vagy a kereskedőnél.

HIBAELHÁRÍTÁS

Tünet	Lehetséges ok	Lehetséges Megoldás
A gép nem kapcsolódik be	<ul style="list-style-type: none">• A hálózati tápkábel nem csatlakozik megfelelően.	<ul style="list-style-type: none">• Győződjön meg arról, hogy a hálózati tápkábelt működő konnektorba dugták.
Rossz minőségű vágás	<ul style="list-style-type: none">• A vágóél elkopott.• A vágóél nincs helyesen felszerelve• Túl gyorsan tolják a szerszámgépet.	<ul style="list-style-type: none">• Győződjön meg arról, hogy a vágóél éles és nem törött.• Győződjön meg arról, hogy a vágóél megfelelően van felszerelve.• A gépet lassan tolja előre.
Rossz a munkavégzés hatékonysága.	<ul style="list-style-type: none">• A vágóél elkopott.• Nem megfelelő sebesség-beállítás.• Nem megfelelő ingafunkció-beállítás.	<ul style="list-style-type: none">• Cserélje ki a vágóélet.• A munkadarabnak megfelelően állítsa be a fordulatszám-szabályozót.• A munkadarabnak megfelelően állítsa be az ingamozgás-szabályozót.
A vágóélet nem fogja szorosan a tartó.	<ul style="list-style-type: none">• A vágóél nincs teljesen behelyezve a tartóba.	Távolítsa el a vágóélet, majd helyezze be újra, helyesen.

MEGFELELŐSÉGI NYILATKOZAT

A gyártó,
Positec Germany GmbH
Grüner Weg 10, 50825 Cologne, Germany

Kijelenti, hogy a termék:
Leírás **Worx Dekopírfűrész**
Típus **WX477 WX477.1 WX478 WX478.1**
WX479 (460-479- a készülék megjelölése, dekopírfűrész)
Rendeltetés **Különböző anyagok vágása**

Megfelel a következő irányelveknek:

2006/42/EC

2014/30/EU

2011/65/EU&(EU)2015/863

Az alábbi normáknak

EN 62841-1

EN 62841-2-11

EN 55014-1

EN 55014-2

EN 61000-3-2

EN 61000-3-3

A műszaki dokumentáció összeállítására jogosult személy:

Név Marcel Filz

**Cím Positec Germany GmbH Grüner Weg 10,
50825 Cologne, Germany**



105

2021/4/15

Allen Ding

Helyettes főmérnöke, Tesztelés és minősítés

Positec Technology (China) Co., Ltd

18, Dongwang Road, Suzhou Industrial

Park, Jiangsu 215123, P. R. China

SECURITATEA PRODUSULUI

AVERTISMENTE GENERALE DE SIGURANȚĂ PENTRU UNELE ELECTRICE

⚠️ ATENȚIONARE: Citiți toate atenționările de siguranță și parcurgeți toate instrucțiunile, ilustrațiile și specificațiile atașate acestei scule electrice. Nerespectarea tuturor instrucțiunilor enumerate mai jos poate duce la electrocutare, incendii și/sau leziuni corporală gravă.

Păstrați toate avertismentele și instrucțiunile pentru consultări ulterioare.

Termenul „unealtă electrică” din avertismentele se referă la o unealtă electrică alimentată de la rețeaua de energie electrică (prin cablu) sau la o unealtă electrică alimentată de la un acumulator (fără cablu).

1) Siguranța zonei de lucru

a) Mențineți zona de lucru curată și bine iluminată. Zonele de lucru în dezordine și întunecoase favorizează accidentele.

b) Nu utilizați uneltele electrice în atmosfere explozive, de exemplu în prezența unor lichide, gaze sau pulberi inflamabile.

Uneltele electrice provoacă scântei ce pot aprinde pulberea sau vaporii.

c) Asigurați-vă că nu sunt în apropiere persoane și copii în timpul funcționării unei unelte electrice. Distragerea atenției poate duce la pierderea controlului uneltei.

2) Siguranța electrică

a) Fișele uneltei electrice trebuie să se potrivească perfect în priza de alimentare. Nu modificați niciodată ștecherul. Nu folosiți niciun adaptor pentru uneltele electrice cu împământare.

Utilizarea ștecherelor nemodificate în prize corespunzătoare va reduce riscul electrocutării.

b) Evitați contactul fizic cu suprafețe cu legătură la pământ, cum ar fi țevi, radiatoare, mașini de gătit sau frigider.

Riscul electrocutării este mai mare în cazul în care corpul dumneavoastră vine în contact cu suprafața împământată.

c) Nu expuneți uneltele electrice la ploaie sau la umiditate. Dacă intră apă în unealta

electrică, riscul electrocutării este mai mare.

d) Nu deteriorați cablul de alimentare. Nu folosiți niciodată cablul pentru transportarea, tragerea sau scoaterea din priză a unei unelte electrice. Păstrați cablul de alimentare la distanță de căldură, ulei, margini ascuțite sau părți mobile. Cablurile deteriorate sau încurcate măresc riscul electrocutării.

e) Când utilizați uneltele electrice în exterior, utilizați un prelungitor potrivit pentru utilizarea în exterior. Utilizarea unui cablu potrivit pentru uzul în exterior reduce riscul electrocutării.

f) Dacă utilizarea unei unelte electrice într-un loc umed nu poate fi evitată, folosiți o alimentare protejată cu dispozitiv de curent rezidual (RCD). Folosirea unui dispozitiv RCD reduce riscul electrocutării.

3) Siguranța personală

a) Fiți concentrat, urmăriți ceea ce faceți și dați dovadă de simț practic când folosiți o unealtă electrică. Nu folosiți o unealtă electrică dacă sunteți obosit sau sub influența drogurilor, a alcoolului sau a medicamentelor. O clipă de neatenție în timpul funcționării unei unelte electrice poate duce la accidentări personale grave.

b) Folosiți echipament personal de protecție. Purtați întotdeauna ochelari de protecție.

Echipamentele de protecție precum masca de protecție contra prafului, încălțămintea cu talpă antiderapantă, cască sau protecția pentru urechi vor reduce riscul accidentărilor, utilizate în mod corespunzător.

c) Preveniți punerea accidentală în funcțiune. Asigurați-vă că întrerupătorul se află în poziția de oprire înainte de a face conectarea la sursa de alimentare și/sau la acumulator, înainte de a ridica sau a transporta uneltele. Transportarea uneltelor electrice ținând degetul pe întrerupător sau alimentarea acestora cu întrerupătorul pornit poate duce la accidentări.

d) Scoateți orice cheie de reglare sau cheie de piulițe înainte de a porni uneltele electrice. O cheie de piulițe sau o altă cheie rămasă prinsă de o componentă rotativă a unei unelte poate duce la rănirea personală.

e) Păstrați un echilibru corect. Mențineți-vă permanent echilibrul și sprijiniți-vă ferm pe picioare. Acest lucru permite un control mai bun al uneltei electrice în situații neprevăzute.

f) Îmbrăcați-vă corespunzător. Nu purtați îmbrăcăminte prea largă sau bijuterii. Țineți la distanță părul și hainele dvs. de piesele în mișcare ale uneltei electrice. Hainele prea largi, bijuteriile și părul lung se pot prinde în piesele mobile.

g) Dacă sunt furnizate accesorii pentru conectarea unor dispozitive de aspirare și colectare a prafului, asigurați-vă că acestea sunt montate și folosite corect. Folosirea colectorului de praf poate reduce riscul accidentărilor din cauza prafului.

h) Nu lăsați ca odată cu familiarizarea dvs. cu utilizarea uneltei să deveniți indolenți și să uitați respectarea principiilor de siguranță ale uneltei electrice. Orice acțiune nesăbuită poate duce la leziuni corporale grave într-o fracțiune de secundă.

4) Utilizarea și întreținerea uneltelor electrice

a) Nu forțați unealta electrică. Folosiți unealta electrică potrivită pentru aplicație. Cu o unealtă electrică potrivită veți lucra mai bine și mai în siguranță, la viteza pentru care a fost concepută.

b) Nu utilizați unealta electrică dacă nu o puteți porni sau opri de la întrerupător. Orice unealtă electrică ce nu poate fi acționată de la întrerupător este periculoasă și trebuie reparată.

c) Deconectați ștecherul de la sursa de alimentare electrică și/sau scoateți acumulatorul detașabil din unealta electrică înainte de orice reglaj, schimbare de accesorii sau de stocare a uneltei. Astfel de măsuri de siguranță reduc riscul pornirii accidentale a uneltei electrice.

d) Nu lăsați uneltele electrice la îndemâna copiilor și nu permiteți persoanelor ce nu știu să le manevreze și nu cunosc instrucțiunile să acționeze aceste unelte. Uneltele electrice sunt periculoase în mâinile utilizatorilor neinstruiți.

e) Întreținerea uneltei electrice și ale accesoriilor aferente. Verificați posibila aliniere incorectă sau posibila blocare

a componentelor mobile, deteriorarea componentelor sau orice alte situații care pot afecta funcționarea uneltei electrice. Dacă unealta electrică este deteriorată, reparați-o înainte de utilizare. Multe accidente sunt provocate din cauza întreținerii incorecte a uneltelor.

f) Uneltele de tăiere trebuie menținute ascuțite și curate. Riscul blocării uneltelor de tăiere cu margini ascuțite întreținute corect este mai mic și acestea sunt mai ușor de controlat.

g) Utilizați unealta electrică, accesoriile, piesele etc. conform acestor instrucțiuni, luând în considerare condițiile de lucru și operația de efectuat. Folosirea uneltei electrice pentru operații diferite de cele pentru care a fost concepută poate duce la accidente.

h) Păstrați uscate, curate și fără urme de ulei sau grăsimi mânerul și suprafețele de apucare ale uneltei. Mânerul și suprafețele de apucare alunecoase împiedică manipularea și controlul sigur al uneltei tocmai în cele mai neașteptate situații.

5) Service

a) Service-ul uneltei electrice trebuie efectuat de persoane calificate, folosind doar piese de schimb originale. Acest lucru va asigura folosirea în continuare a uneltei electrice în siguranță

AVERTISMENTE PRIVIND SIGURANȚA PENTRU FERĂSTRĂUL MECANIC





1. Țineți ferăstrăul mecanic de suprafețele de prindere izolate atunci când efectuați o operațiune în care accesoriul de tăiere poate intra în contact cu fire ascunse.

Accesoriul de tăiere care intră în contact cu un fir sub tensiune poate pune sub tensiune componentele metalice neizolate ale uneltei electrice și poate produce un șoc electric asupra operatorului.

2. Utilizați cleme sau alte echipamente pentru a fixa și sprijini piesa de prelucrat. Nu țineți piesa în mână sau lipită de corp deoarece puteți pierde controlul sculei.

SIMBOLURI

	Pentru a reduce riscul de accidentări, utilizatorul trebuie să citească manualul de instrucțiuni
	Izolație dublă
	Avertisment
	Purtați echipament de protecție pentru urechi
	Purtați echipament de protecție pentru ochi
	Purtați mască de protecție contra prafului
	Produsele electrice nu trebuie depuse la deșeurile împreună cu gunoiul menajer. Vă rugăm să depuneți produsele electrice la unitățile de reciclare existente. Consultați-vă cu autoritățile locale sau cu distribuitorul pentru sfaturi privind reciclarea.
	Înainte de orice lucrări pe mașina propriu-zisă, scoateți cablul de alimentare din priză.
	Purtați mănuși de protecție
	Lemn

	Aluminiu
	Metal
	Plastic
	Blocare
	Deblocare

-
- 1. BUTON TURAȚIE VARIABILĂ (DOAR PENTRU WX478 WX478.1 WX479)**

 - 2. ÎNTRERUPĂTOR ON/OFF (PORNIRE/OPRIRE)**

 - 3. BUTON DE BLOCARE A COMUTATORULUI**

 - 4. MÂNER CU ÎNVELIȘ MOALE**

 - 5. CHEIE HEXAGONALĂ**

 - 6. PLACĂ UNGHIULARĂ**

 - 7. PLACĂ DE BAZĂ**

 - 8. GHIDAJ CU ROLĂ**

 - 9. ELEMENTE DE FIXARE PENTRU GHIDAJ PARALEL**

 - 10. DEGET DE PROTECȚIE**

 - 11. BUTON CONTROLARE ACȚIUNE DE OSCILARE**

 - 12. GHIDAJ PARALEL (DOAR PENTRU WX478 WX478.1 WX479)***
-

*** Nu toate accesoriile ilustrate sau descrise sunt incluse în livrarea standard.**

DATE TEHNICE

Tip **WX477 WX477.1 WX478 WX478.1 WX479 (460-479- denumire mașină, reprezentând jig a văzut)**

		WX477 WX477.1	WX478 WX478.1	WX479
Tensiune nominală		220-240V~50Hz		
Putere nominală		550W	650W	750W
Turație în gol nominală		3100/min	1000-3100/min	
Lungime cursă		20mm		
Capacitate de tăiere oblică		±45°		
Clasă de protecție		□/II		
Adâncime de tăiere	Lemn	65mm	90mm	100mm
	Aluminiu	12mm	20mm	
	Oțel	6mm	8mm	10mm
Greutate		2.2kg	2.3kg	

INFORMAȚII PRIVIND ZGOMOTUL

	WX477 WX477.1	WX478 WX478.1 WX479
Presiune sonoră ponderată	L_{PA} :86.0dB(A)	L_{PA} :87.4dB(A)
Putere sonoră ponderată	L_{WA} : 97.0dB(A)	L_{WA} : 98.4dB(A)
K_{PA} & K_{WA}	3.0dB(A)	

Purtați echipament de protecție pentru urechi. 

INFORMAȚII PRIVIND VIBRAȚIILE

Valori totale vibrații (sumă vectorială triaxială) determinată conform EN 62841:

		WX477 WX477.1	WX478 WX478.1 WX479
Tăierea plăcilor	Valoare emisii de vibrații	$a_h = 4,195m/s^2$	$a_h = 5,074m/s^2$
	Marjă de eroare	$K = 1.5m/s^2$	
Tăierea buștenilor	Valoare emisii de vibrații	$a_h = 7,848m/s^2$	$a_h = 9,548m/s^2$
	Marjă de eroare	$K = 1.5m/s^2$	

Valoarea totală declarată pentru vibrații și pentru zgomot a fost măsurată în concordanță cu metoda de testare standard și poate fi utilizată și la compararea a două unelte.

Valoarea totală declarată pentru vibrații și pentru zgomot poate fi utilizată și la evaluarea preliminară a expunerii la acestea.

AVERTISMENT: Nivelul emisiilor de vibrații și de zgomot în timpul utilizării reale a unelei poate să difere de valorile declarate, aceste valori fiind în funcție de modalitățile de utilizare ale sculei, dar mai ales de felul piesei prelucrate cu uneltea. Iată în continuare niște exemple de utilizare care conduc la apariția diferențelor de valori:

Modul în care scula este folosită și tipul de materiale tăiate sau sfredelite.

Scula este în stare bună de funcționare și bine întreținută.

Folosirea accesoriului corect pentru sculă și păstrarea acesteia în condiții bune.

Forța de apucare a mânerelor și dacă s-a utilizat vreun accesoriu de reducere a vibrațiilor și a zgomotului. Scula este folosită conform indicațiilor din fabrică și conform acestor instrucțiuni.

Această sculă poate cauza sindromul vibrație mână-braț dacă nu este folosită în mod corespunzător.

AVERTISMENT: Pentru a fi corectă, estimarea nivelului de expunere în condiții concrete de folosire trebuie să ia în considerare toate părțile ciclului de operare cum ar fi de câte ori scula este oprită și cât timp este pornită dar nu lucrează. Acest lucru poate reduce semnificativ nivelul de expunere de-a lungul perioadei de lucru totale.

Minimalizarea riscului de expunere la vibrații și la zgomot.

Folosiți ÎNTOTDEAUNA dalte, burghiuri și lame ascuțite.

Păstrați acest aparat în conformitate cu aceste instrucțiuni și păstrați-l bine gresat (dacă e cazul).

Dacă uneltea va fi utilizată în mod regulat, atunci nu ezitați să investiți în procurarea de accesorii antivibrație și antizgomot.

Planificați-vă programul de lucru pentru a folosi sculele cu număr mare de vibrații de-a lungul a mai multe zile.

ACCESORII

	WX477 WX477.1	WX478 WX478.1	WX479
Cheie Hexagonală	1	1	1
Pânză pentru Metal	1	1	1
Pânză pentru lemn	1	1	1
Pânză pentru aluminiu	1	1	1
Ghidaj paralel	/	1	1
Adaptor pentru aspirator	/	1	1

Vă recomandăm să achiziționați accesoriile de la același magazin de la care ați cumpărat uneltea. Consultați ambalajul accesoriului pentru detalii suplimentare. Personalul din magazin vă poate oferi asistență și sfaturi.

INSTRUCȚIUNI DE UTILIZARE



NOTĂ: Înainte de a utiliza unealta, citiți cu atenție manualul de instrucțiuni.

PURTAȚI ÎNTOTDEAUNA O MASCĂ DE PROTECȚIE CONTRA PRAFULUI.

DESTINAȚIA DE UTILIZARE

Mașina este destinată efectuării de tăieturi și decupaje de delimitare în lemn, plastic, metal, plăci de ceramică și cauciuc, sprijinindu-se ferm pe piesa de prelucrat. Este potrivită pentru tăieturi drepte și ondulate cu unghiuri oblice de până la 45°. Trebuie respectate recomandările privind pânza ferăstrăului.

ASAMBLARE ȘI OPERARE

Acțiune	Figura
Instalarea pânzei	Consultați Fig. A1
Demontarea pânzei	Consultați Fig. A2
Buton pentru turație variabilă (Doar pentru WX478 WX478.1 WX479)	Consultați Fig. B
Funcție de oscilare	Consultați Fig. C
Înterupător ON/OFF (pornire/oprire)	Consultați Fig. D
Buton de blocare a comutatorului	Consultați Fig. D
Tăiere dreaptă și tăiere curbă	Consultați Fig. E1,E2
Tăiere oblică	Consultați Fig. F,G
Tăiere prin plonjare	Consultați Fig. H
Ghidaj paralel (Doar pentru WX478 WX478.1 WX479)	Consultați Fig. I1,I2
Spațiu de depozitare pânză (Doar pentru WX478 WX478.1 WX479)	Consultați Fig. J
Adaptor pentru aspirator (Doar pentru WX478 WX478.1 WX479)	Consultați Fig. K

ÎNȚREȚINEREA

Scoateți fișa din priză înainte de efectuarea oricărei reglări, lucrări de service sau întreținere.

Unealta dumneavoastră nu necesită lubrifiere sau întreținere suplimentară.

Nu există piese care pot fi depanate de utilizator în fierăstrăul electric. Nu utilizați niciodată apă sau agenți de curățare chimici pentru curățarea fierăstrăului electric. Ștergeți cu o cârpă uscată. Depozitați întotdeauna fierăstrăul electric într-un loc uscat. Mențineți fantele de ventilație ale motorului curate. Mențineți toate comutatoarele de comandă ferite de praf. Ocazional, puteți vedea scânteii prin fantele de ventilație ale motorului. Acest lucru este normal și nu deteriorează scula electrică.

În cazul în care cordonul de alimentare este deteriorat, pentru evitarea pericolului, acesta trebuie înlocuit de producător, agentul său de service sau numai de persoane calificate.

PROTECȚIA MEDIULUI



Produsele electrice nu trebuie depuse la deșeurile împreună cu gunoierul menajer. Vă rugăm să depuneți produsele electrice la unitățile de reciclare existente. Consultați-vă cu autoritățile locale sau cu distribuitorul pentru sfaturi privind reciclarea.

SOLUȚII LA PROBLEME

Simptom	Cauză posibilă	Posibilă Soluție
Mașina nu pornește	<ul style="list-style-type: none">• Cablul de alimentare nu este conectat.	<ul style="list-style-type: none">• Verificați pentru a vă asigura că ați conectat bine cablul la o priză.
Calitate de tăiere slabă.	<ul style="list-style-type: none">• Pânza este uzată.• Pânza este asamblată incorect• Rata de apăsare este prea rapidă.	<ul style="list-style-type: none">• Asigurați-vă că pânza este ascuțită și nu este ruptă.• Asigurați-vă că pânza este instalată corect. Apăsați mașina încet
Eficiența lucrului este redusă.	<ul style="list-style-type: none">• Pânza este uzată• Setare incorectă a turației• Setare incorectă a funcției de oscilare	<ul style="list-style-type: none">• Schimbați cu o pânză nouă.• Reglați controlul turației variabile în funcție de material• Reglați controlul funcției de oscilare în funcție de material
Pânza nu este fixată ferm cu suportul de pânză.	<ul style="list-style-type: none">• Pânza nu este introdusă complet în poziție..	Demontați pânza și reinstalați-o corect

DECLARAȚI DE CONFORMITATE

Subsemnații,
Positec Germany GmbH
Grüner Weg 10, 50825 Cologne, Germany

Declarăm că produsul
Descriere **Ferăstrău Worx**
Tip **WX477 WX477.1 WX478 WX478.1 WX479**
(460-479- denumire mașină, reprezentând jig a văzut)
Function **Tăierea diferitor materiale**

Respectă următoarea directivă:

2006/42/EC

2014/30/EU

2011/65/EU&(EU)2015/863

Se conformează standardelor:

EN 62841-1

EN 62841-2-11

EN 55014-1

EN 55014-2

EN 61000-3-2

EN 61000-3-3

Persoana responsabilă pentru elaborarea fișei tehnice,

Nume Marcel Filz

Adresa Positec Germany GmbH Grüner Weg 10,

50825 Cologne, Germany



113

2021/4/15

Allen Ding

Adjunct Inginer Șef, Testare și certificare

Positec Technology (China) Co., Ltd

18, Dongwang Road, Suzhou Industrial

Park, Jiangsu 215123, P. R. China

BEZPEČNOST VÝROBKU OBCENÁ BEZPEČNOSTNÍ UPOZORNĚNÍ PRO ELEK- TRICKÉ NÁSTROJE

! **VAROVÁNÍ** Přečtěte si všechna bezpečnostní varování, pokyny, seznamte se s ilustracemi a technickými údaji dodanými s tímto elektrickým nářadím.

Nedodržení jakýchkoliv níže uvedených pokynů může mít za následek úraz elektrickým proudem, vznik požáru nebo vážného úrazu.

Uložte instrukce a veškerou dokumentaci pro budoucí použití.

Výraz "elektrické ruční nářadí" znamená v upozornění buď na nářadí na elektrický pohon (napájené elektrickou sítí) nebo na akumulátorové nářadí (napájené z akumulátoru).

1) Bezpečnost na pracovišti

a) Udržujte pracoviště v čistotě a dobře osvětlené. Pracoviště plné nepotřebných předmětů nebo slabě osvětlené zvyšuje možnost úrazu.

b) DNepoužívejte elektrické ruční nářadí v prostředí náchylném na exploze jako například v přítomnosti hořlavých tekutin, plynů nebo prachu. Elektrické ruční nářadí při práci vytváří jiskry, které mohou vznítit prach nebo výparu.

c) Při práci s elektrickým ručním nářadím udržujte děti a přihlížející osoby v dostatečné vzdálenosti. Ztráta pozornosti může vést ke ztrátě kontroly nad nářadím.

2) Bezpečnost při práci s elektřinou

a) Vidlice elektrického ručního nářadí musí být shodného typu jako zásuvky el. sítě. Neměňte vidlici nedovoleným nebo neodborným způsobem, předejete tak možným zraněním nebo úrazu el proudem. Nepoužívejte spolu s uzemněným ručním nářadím žádné adaptéry, které neumožňují ochranu zemněním.

b) Vyhýbejte se kontaktu s uzemněnými povrchy jako například trubkami, radiátory, sporáky a ledničkami. Je-li vaše tělo spojené s uzemněným předmětem nebo stojí na uzemněné ploše, vzniká zvýšené riziko úrazu elektrickým proudem.

c) Nevystavujte ruční nářadí dešti nebo vlhkým podmínkám. Když se voda dostane pod povrch elektrického ručního nářadí, vzniká zvýšené riziko úrazu elektrickým proudem.

d) Nemanipulujte s napájecím kabelem necitlivě. Nikdy si nepřitahujte elektrické ruční nářadí k sobě pomocí kabelu, netahejte je za sebou pomocí kabelu a nevytrhávejte kabel ze zástrčky, abyste ruční nářadí vypnuli. Nevystavujte kabel vysokým teplotám, oleji, ostrým hranám nebo kontaktu s pohyblivými díly. Poškozené nebo zamotané kabely mohou vést k zvýšenému riziku úrazu elektrickým proudem.

e) Při práci s ručním nářadím v exteriéru použijte prodlužovací kabel vhodný pro použití v exteriéru. Použijte kabel vhodný pro venkovní prostředí, snižujete tím riziko vzniku úrazu elektrickým proudem.

f) Pokud je práce s ručním nářadím ve vlhkých podmínkách nevyhnutelná, použijte napájení chráněné jističem typu proudový chránič (RCD). Použití RCD jističe redukuje riziko vzniku úrazu elektrickým proudem.

3) Osobní bezpečnost

a) Buďte soustředění, sledujte co děláte a při práci s ručním nářadím se řiďte zdravým rozumem. Nepoužívejte ruční nářadí, jste-li unaveni nebo pod vlivem omamných látek, alkoholu nebo léků. Moment nepozornosti při práci s ručním nářadím může vést k vážnému osobnímu zranění.

b) Použijte osobní ochranné pomůcky. Vždy noste ochranu očí. Ochranné pomůcky jako například proti prachová maska, boty s protiskluzovou podrážkou nebo chrániče sluchu použité v příslušných podmínkách pomáhají redukovat nebezpečí vážného osobního zranění.

c) Předcházejte neúmyslnému zapnutí. Ujistěte se, že vypínač je ve vypnuté poloze předtím, než zapojíte nářadí do elektrické sítě a nebo k akumulátoru, rovněž při zvedání nebo nošení nářadí. Nošení nářadí s prstem na vypínači nebo nářadí pod napětím zvyšuje možnost úrazu.

d) Odstraňte jakékoliv nastavovací nebo maticové klíče a šrouby předtím, než zapnete ruční nářadí. Nastavovací nebo jiný

klíč ponechaný na rotující části ručního nářadí může způsobit osobní úraz.

e) Nepřečenujte se. Udržujte si stabilitu a pevnou zem pod nohama za každých podmínek. Umožňuje vám to lepší kontrolu nad ručním nářadím v neočekávaných situacích.

f) Pro práci se vhodně oblečte. Nenoste volné oblečení nebo šperky. Svě vlasy a volné oblečení držte z dosahu pohyblivých částí. Volné oblečení, šperky nebo dlouhé vlasy se mohou do pohyblivých částí zachytit.

g) Pokud jsou zařízení nastavená na spojení se zařízeními na zachytávání a extrakci prachu, ujistěte se, že jsou tato zařízení správně připojena a použita. Použitím sběrače prachu redukuje rizika vyvolaná prachem.

h) Nedopusťte, abyste díky zkušenostem nabytým častým používáním elektrického nářadí přestali dodržovat základy bezpečného použití. Neopatrný úkon může způsobit vážný úraz během zlomku sekundy.

4) Použití a údržba ručního nářadí

a) Na ruční nářadí netlačte. Použijte správné ruční nářadí pro danou činnost. Správné ruční nářadí udělá práci lépe a takovou rychlostí, pro kterou bylo navrženo.

b) Nepoužívejte ruční nářadí, pokud správně nefunguje vypínač on/off. Jakékoliv ruční nářadí, které se nedá ovládat vypínačem, je nebezpečné a musí být opraveno.

c) Před jakýmkoliv seřízením, výměnou násad nebo uskladněním elektrického nářadí vyjměte síťovou zástrčku ze zásuvky nebo, pokud je to možné, z něj vyjměte akumulátor. Taková preventivní bezpečnostní opatření redukuje riziko náhodného zapnutí ručního nářadí.

d) Nepoužíváte-li ruční nářadí, skladujte je mimo dosah dětí a nedovolte osobám, které nemají zkušenosti s prací s ručním nářadím nebo neznají tyto pokyny, s nářadím pracovat. Ruční nářadí je nebezpečné v rukách neškolené a nezkušené osoby.

e) Provádějte pravidelnou údržbu elektrického nářadí a příslušenství. Zkontrolujte chybné připojení nebo spojení pohyblivých částí, zlomené části nebo jiné okolnosti, které by mohly ovlivnit funkčnost ručního nářadí.

Je-li nářadí poškozeno, nechte je před novým použitím opravit. Mnoho úrazů vzniká proto, že je elektrické ruční nářadí špatně udržováno.

f) Udržujte řezné nástroje ostré a čisté.

Správně udržované řezné nástroje s ostrými řezacími hranami jsou méně náchylné na zakousnutí a lépe se ovládají.

g) Používejte elektrické nářadí v souladu s těmito pokyny, berte v úvahu pracovní podmínky a druh vykonávané práce. Je-li elektrické nářadí použito na jiné účely, než je určeno, může docházet k nebezpečným situacím.

h) Rukojeti a povrchy držadel udržujte suché, čisté, bez maziv a tuků. Kluzké rukojeti a držadla neumožňují bezpečnou manipulaci a obsluhu nářadí v neočekávaných situacích.











5) Servis

a) Servisní práce na nářadí nechte provést kvalifikovanými pracovníky za použití originálních náhradních dílů. Výsledkem bude trvalá bezpečnost při práci s elektrickým nářadím.

DODATEČNÉ BEZPEČNOSTNÍ POKYNY PRO PRÁCI S PŘÍMOČAROU PILOU

- 1. Dbejte zvýšené opatrnosti v místech, kde by se nástroj při práci mohl dostat do kontaktu se zakrytými vodiči el. proudu ohne Komma nebo se svým vlastním přívodem napájení.** Při řezání v blízkosti el. vedení držte pilu za elektricky nevodivé části určené pro uchopení. Kontakt pilového listu s vodičem pod napětím může způsobit zranění obsluhy elektrickým proudem. Předem se ujistěte, že zamýšlený řez povedete v dostatečné vzdálenosti od kabelů el. napětí.
- 2. Obrobek upevněte pomocí svěráku nebo jiného zařízení.** Držení obrobku v ruce nebo na těle může způsobit ztrátu kontroly nad nářadím.

SYMBOLY

	Pro snížení nebezpečí vzniku zranění je třeba přečíst si tuto příručku.
	Dvojitá izolace
	Varování
	Použijte ochranu uší
	Použijte ochranu očí
	Použijte respirátor
	Vysloužilé elektrické přístroje nevyhazujte společně s domovním odpadem. Nářadí recyklujte ve sběrnách k tomu účelu zřízených. O možnostech recyklace se informujte na místních úřadech nebo u prodejce.
	Před prováděním jakéhokoli servisu na samotném nástroji odpojte zástrčku napájecího kabelu z elektrické zásuvky.
	Používejte ochranné rukavice
	Dřevo

	Hliník
	Kov
	Plasty
	Zamknout
	Odemknout

-
- 1. OVLÁDÁNÍ OTÁČEK MOTORU (POUZE U MODELU WX478 WX478.1 WX479)**

 - 2. VYPÍNAČ**

 - 3. ARETAČNÍ TLAČÍTKO ZAPNUTÍ**

 - 4. DRŽADLO S MĚKKÝM ÚCHOPEM**

 - 5. IMBUSOVÝ KLÍČ**

 - 6. ÚHLOVÁ DESKA**

 - 7. ZÁKLADNÍ DESKA**

 - 8. VODÍCÍ KLADKA**

 - 9. ÚCHYTY PRO ROVNOBĚŽNÝ DORAZ**

 - 10. CHRÁNIČ PRSTU**

 - 11. OVLÁDÁNÍ KMITAVÉHO POHYBU**

 - 12. PARALELNÍ DORAZ (POUZE U MODELU WX478 WX478.1 WX479)***
-

* Standardní dodávka neobsahuje veškeré vyobrazené či popsané příslušenství.

TECHNICKÉ ÚDAJE

Typus **WX477 WX477.1 WX478 WX478.1 WX479 (460-479- označení stroje, zástupce pila)**

		WX477 WX477.1	WX478 WX478.1	WX479
Jmenovité napětí		220-240V~50Hz		
Jmenovitý příkon		550W	650W	750W
Otáčky na prázdnou		3100/min	1000-3100/min	
Výška zdvihu		20mm		
Možnost náklonu		±45°		
Třída ochrany		□/II		
Hloubka řezu	Dřevo	65mm	90mm	100mm
	Hliník	12mm	20mm	
	Ocel	6mm	8mm	10mm
Hmotnost stroje		2.2kg	2.3kg	

ÚDAJE O HLUKU A VIBRACÍCH

	WX477 WX477.1	WX478 WX478.1 WX479
Naměřená hladina akustického tlaku	L_{PA} : 86.0dB(A)	L_{PA} : 87.4dB(A)
Naměřený akustický výkon	L_{WA} : 97.0dB(A)	L_{WA} : 98.4dB(A)
K_{PA} & K_{WA}	3.0dB(A)	

Použijte ochranu sluchu. 

INFORMACE O VIBRACÍCH

Celkové hodnoty vibrací (trojosé nebo vektorové součtové měření) stanovené v souladu s 62841:

		WX477 WX477.1	WX478 WX478.1 WX479
Řezání prken	Hodnota vibračních emisí	$a_h = 4,195m/s^2$	$a_h = 5,074m/s^2$
	Kolisání	$K = 1.5m/s^2$	
Řezání dřevěných trámů	Hodnota vibračních emisí	$a_h = 7,848m/s^2$	$a_h = 9,548m/s^2$
	Kolisání	$K = 1.5m/s^2$	

Deklarovaná celková hodnota vibrací a deklarovaná úroveň vytvářeného hluku byly měřeny v souladu se standardními zkušebními postupy a lze je použít při srovnání jednotlivých nářadí mezi sebou.

Deklarovaná celková hodnota vibrací a deklarovaná úroveň vytvářeného hluku mohou být také použity k předběžnému stanovení doby práce s nářadím.

VAROVÁNÍ: Vibrace a hlučnost při aktuálním použití elektrického nářadí se od deklarovaných hodnot mohou lišit v závislosti na způsobu, jakým je nářadí použito, zejména pak na typu zpracovávaného obrobku podle následujících příkladů a na dalších způsobech, jakými je nářadí používáno: Jak je nářadí používáno a jaké materiály budou řezány nebo vrtány.

Nářadí musí být v dobrém stavu a musí být prováděna jeho řádná údržba.

S nářadím musí být používáno správné příslušenství, a toto příslušenství musí být ostré a v dobrém stavu.

Pevnost uchopení rukojetí a zda je použito jakékoliv příslušenství snižující úroveň vibrací a hluku.

Toto nářadí může být použito pouze pro určené účely a podle těchto pokynů.

Není-li toto nářadí používáno odpovídajícím způsobem, může způsobit syndrom nemoci způsobené působením vibrací na ruce a paže obsluhy.

VAROVÁNÍ: Chcete-li být přesní, odhad doby působení vibrací v aktuálních podmínkách při použití tohoto nářadí by měl brát v úvahu také všechny části pracovního cyklu, jako jsou doby, kdy je nářadí vypnuto a kdy je v chodu ve volnoběžných otáčkách, ale ve skutečnosti neprovádí žádnou práci. Doba působení vibrací tak může být během celkové pracovní doby značně zkrácena.

Pomáhá minimalizovat riziko působení vibrací a hluku.

VŽDY používejte ostré sekáče, vrtáky a nože.

Provádějte údržbu tohoto nářadí podle těchto pokynů a zajistěte jeho řádné mazání (je-li to vhodné).

Pokud bude nářadí používáno pravidelně, pak investujte do příslušenství snižujícího úroveň vibrací a hluku.

Vypracujte si svůj plán práce, abyste působení vysokých vibrací tohoto nářadí rozdělily do několika dnů.

PŘÍSLUŠENSTVÍ

	WX477 WX477.1	WX478 WX478.1	WX479
Imbusový klíč	1	1	1
Čepel k řezání Kov	1	1	1
Čepel k řezání dřeva	1	1	1
Čepel k řezání hliníku	1	1	1
Paralelní doraz	/	1	1
Adaptér pro vysavač	/	1	1

Doporučujeme, abyste si náhradní pilové listy nakoupili od stejného prodejce, u kterého jste koupili nářadí. Podle druhu prováděného řezu volte vhodný typ pilového listu. Pro bližší informace o příslušenství prostudujte jeho obal nebo požádejte personál prodejny o radu.

NÁVOD NA POUŽITÍ



POZNÁMKA: Předtím než začnete nářadí používat, přečtěte si pečlivě manuál..

VŽDY POUŽÍVEJTE PROTIPRACHOVOU MASKU.

ÚČEL POUŽITÍ

Stroj je na pevných podkladech určen k provádění dělicích řezů a výřezů do dřeva, plastu, kovu, keramických desek a pryže. Je vhodný pro přímé a obloukové řezy s úhlem sklonu do 45°. Dbejte doporučení pilových listů.

SESTAVENÍ A POUŽÍVÁNÍ

Postup	Obrázek
Upnutí pilového listu	Viz obr. A1
Vyjmutí pilového listu	Viz obr. A2
Regulátorem Otáček (Pouze u modelu WX478 WX478.1 WX479)	Viz obr. B
Funkce výkyvu pilového listu	Viz obr. C
Spínač zapnuto/vypnuto	Viz obr. D
Aretační tlačítko zapnutí	Viz obr. D
Přímý a obloukový řez	Viz obr. E1,E2
Šikmý řez	Viz obr. F,G
Ponorný řez	Viz obr. H
Podélné vodítko (Pouze u modelu WX478 WX478.1 WX479)	Viz obr. I1,I2
Zásobník pilových listů (Pouze u modelu WX478 WX478.1 WX479)	Viz obr. J
Adaptér pro vysavač (Pouze u modelu WX478 WX478.1 WX479)	Viz obr. K

ÚDRŽBA

Předtím, než provedete jakékoliv úpravy nebo údržbu odpojte nářadí od sítě.

Vaše elektrické ruční nářadí nepotřebuje dodatečné mazání a údržbu.

Na vašem elektrickém ručním nářadí nejsou žádné části, které potřebují servisní zásah. Nikdy nepoužívejte vodu nebo chemické čističe na čištění vašeho ručního elektrického nářadí. Utírejte jej dočista suchým hadrem. Vždy jej skladujte na suchém místě. Udržujte ventilační otvory motoru čisté. Udržujte všechny pracovní ovladače čisté bez prachu. Občas můžete přes ventilační otvory vidět jiskry. Je to normální a nepoškodí to vaše ruční elektrické nářadí.

Pokud je napájecí kabel poškozený, musí být vyměněn výrobcem, servisním technikem nebo stejně kvalifikovanou osobou, aby se zabránilo riziku.

OCHRANA ŽIVOTNÍHO PROSTŘEDÍ



Vysloužilé elektrické přístroje nevyhazujte společně s domovním odpadem. Nářadí recyklujte ve sběrnách k tomu účelu zřízených. O možnostech recyklace se informujte na místních úřadech nebo u prodejce.

ODSTRAŇOVÁNÍ ZÁVAD

Příznak	Možné příčiny	Možné řešení
Po zapnutí nedojde k spuštění nářadí	<ul style="list-style-type: none">Napájecí kabel není připojen k síťové zásuvce.	<ul style="list-style-type: none">Proveďte kontrolu, abyste se ujistili, zda je napájecí kabel řádně připojen k funkční síťové zásuvce
Špatná kvalita řezu	<ul style="list-style-type: none">Pilový list je opotřebován.Pilový list je nesprávně upnutýPila je při řezání tlačena příliš rychle.	<ul style="list-style-type: none">Ujistěte se, zda je pilový list ostrý a zda není zlomený.Ujistěte se, zda je pilový list správně upnutý. Při řezání tlačte pilu pomalu
Nedostatečně efektivní práce.	<ul style="list-style-type: none">Pilový list je opotřebovánNesprávně zvolené otáčkyNesprávný výkyv pilového listu	<ul style="list-style-type: none">Použijte nový pilový list.Nastavte otáčky, které budou odpovídat typu řezaného materiáluNastavte funkci výkyvu pilového listu podle typu řezaného materiálu
Pilový list není řádně upnutý v držáku pilového listu.	<ul style="list-style-type: none">Pilový list není zcela a správně zasunutý do držáku.	Vyjměte pilový list z pily a proveďte jeho správné upnutí

PROHLÁŠENÍ O SHODĚ

My,
Positec Germany GmbH
Grüner Weg 10, 50825 Cologne, Germany

Prohlašujeme, že tento výrobek
Popis **Worx Listová pila**
Typ **WX477 WX477.1 WX478 WX478.1 WX479**
(460-479- označení stroje, zástupce pila)
Funkce **ŘEZÁNÍ RŮZNÝCH MATERIÁLŮ**

splňuje následující směrnice:

2006/42/EC

2014/30/EU

2011/65/EU&(EU)2015/863

Splňované normy

EN 62841-1

EN 62841-2-11

EN 55014-1

EN 55014-2

EN 61000-3-2

EN 61000-3-3

Osoba oprávněná uspořádat technický soubor,

Název Marcel Filz

**Adresa Positec Germany GmbH Grüner Weg 10,
50825 Cologne, Germany**



121

2021/4/15

Allen Ding

Zástupce vrchní konstrukční kanceláře,

Testování & Certifikace

Positec Technology (China) Co., Ltd

18, Dongwang Road, Suzhou Industrial
Park, Jiangsu 215123, P. R. China

BEZPEČNOSŤ VÝROBKU VŠEOBECNÉ BEZPEČNOSTNÉ UPOZORNENIA

! **VAROVANIE** Prečítajte si všetky bezpečnostné varovania, pokyny, zoznámte sa s ilustráciami a technickými údajmi dodanými s týmto elektrickým náradím. Nedodržanie akýchkoľvek nižšie uvedených pokynov môže mať za následok úraz elektrickým prúdom, vznik požiaru alebo vážneho úrazu.

Odložte si všetky varovania a inštrukcie pre budúcu potrebu.

Výraz „elektrické ručné náradie“ vás vo varovaniach odkazuje buď na náradie na elektrický pohon (napájané z elektrickej siete) alebo na akumulátorové náradie (napájané z akumulátora).

1) Bezpečnosť na pracovisku

a) Udržujte pracovisko čisté a dobre osvetlené.

Pracovisko plné nepotrebných predmetov alebo slabo osvetlené zvyšuje možnosť úrazu.

b) Nepoužívajte elektrické ručné náradie v prostredí náchylnom na explóziu, ako napríklad v prítomnosti horľavých tekutín, plynov alebo prachu. Elektrické ručné náradie vytvára iskry, ktoré môžu vznietiť prach alebo výpary.

c) Udržujte deti a prízerajúcich sa v dostatočnej vzdialenosti pri práci s elektrickým ručným náradím. Strata pozornosti môže viesť k strate kontroly nad náradím.

2) Bezpečnosť pri práci s elektrinou

a) Prípojky elektrického ručného náradia musia byť vhodné so zástrčkami. Nemodifikujte prípojku žiadnym spôsobom. Nepoužívajte spolu s uzemneným ručným náradím žiadne adaptérové prípojky, ktoré neumožňujú ochranu uzemnením. Pôvodné prípojky a k nim prislúchajúce zástrčky znižujú riziko úrazu elektrickým prúdom.

b) Vyhýbajte sa kontaktu s uzemnenými povrchmi, ako napríklad rúrkami, radiátormi, sporákmi a chladničkami. Keď je vaše telo spojené s uzemneným predmetom alebo stojí na uzemnenom území, je zvýšené

riziko elektrického šoku.

c) Nevystavujte ručné náradie dažďu alebo vlhkým podmienkam. Keď sa voda dostane pod povrch elektrického ručného náradia, je zvýšené riziko elektrického šoku.

d) Nezaobchádzajte s káblom prípojky necitlivo. Nikdy si nepriťahujte elektrické ručné náradie k sebe pomocou kábla, neťahajte ho za sebou pomocou kábla a nevytrhávajte kábel zo zástrčky aby ste ručné náradie vypli. Nevystavujte kábel vysokým teplotám, oleju, ostrým hranám alebo pohyblivým častiam. Poškodené alebo zamotané káble môžu viesť k zvýšenému riziku elektrického šoku.

e) Pri práci s ručným náradím v exteriéri použite predlžovací kábel vhodný na použitie v exteriéri. Použitím kábla vhodného na použitie v exteriéri redukovate riziko vzniku elektrického šoku.

f) Pokiaľ je práca s ručným náradím vo vlhkých podmienkach nevyhnutná, použite napájanie chránené ističom typu prúdový chránič (RCD). Použitie RCD ističa redukuje riziko vzniku elektrického šoku.

3) Osobná bezpečnosť

a) Buďte sústredení, sledujte, čo robíte, a pri práci s ručným náradím sa riadte zdravým rozumom. Nepoužívajte ručné náradie, keď ste unavení alebo pod vplyvom omamných látok, alkoholu alebo liekov. Moment nepozornosti pri práci s ručným náradím môže viesť k vážnemu osobnému zraneniu.

b) Použite osobné ochranné pomôcky. Vždy noste ochranu očí. Ochranné pomôcky, ako napríklad protiprachová maska, topánky s protišmykovou podrážkou alebo chrániče sluchu použité v príslušných podmienkach pomáhajú redukovat' vážne osobné zranenia.

c) Predíd'te neúmyselnému zapnutiu. Uistite sa, že prepínač je vo vypnutej pozícii, pred tým, než zapojíte náradie do elektriny a/alebo k akumulátoru, pri zdvihnutí alebo nosení náradia. Nosenie náradia s prstom na prepínači alebo aktívneho náradia, ktoré je zapnuté, zvyšuje možnosť úrazu.

d) Odstráňte akékoľvek nastavovacie kl'úče alebo kl'úče na matice a skrutky pred tým, než zapnete ručné náradie. Nastavovacie

alebo iný kľuč ponechaný pripavený na rotujúcej časti ručného náradia môže spôsobiť osobný úraz.

- e) Nepreceňujte sa. Udržujte si stabilitu a pevnú zem pod nohami za každých podmienok.** Umožňuje vám to lepšiu kontrolu nad ručným náradím v neočakávaných situáciách.
- f) Oblečte sa náležite. Nenoste voľné oblečenie alebo šperky. Svoje vlasy a voľné oblečenie držte mimo dosahu pohyblivých častí.** Voľné oblečenie, šperky alebo dlhé vlasy sa môžu do pohyblivých častí zachytiť.
- g) Pokiaľ sú zariadenia nastavené na spojenie so zariadeniami na zachytávanie a extrakciu prachu, uistite sa, že sú náležite využité a pripojené.** Použitím zberača prachu redukuje riziká spojené s prachom.
- h) Nedovoľte, aby ste vďaka skúsenostiam získaným častým používaním elektrického náradia prestali dodržiavať základy bezpečného použitia.** Neopatrný úkon môže spôsobiť vážny úraz v priebehu zlomku sekundy.

4) Použitie a údržba ručného náradia

- a) Nepreťažujte ručné náradie. Použite správne ručné náradie na danú činnosť.** Správne ručné náradie spravi prácu lepšie a v medziach, na ktoré bolo navrhnuté.
- b) Nepoužívajte ručné náradie, pokiaľ sa prepínač neprepína medzi zapnutím a vypnutím.** Akékoľvek ručné náradie, ktoré nie je kontrolovateľné prepínačom, je nebezpečné a musí byť opravené.
- c) Pred akýmkoľvek nastavovaním, výmenou násad alebo uskladnením elektrického náradia vytiahnite sieťovú zástrčku zo zásuvky alebo, ak to bude možné, vytiahnite akumulátor.** Takéto preventívne bezpečnostné opatrenia redukovávajú riziko náhodného zapnutia ručného náradia.
- d) Keď ručné náradie nepoužívate, skladujte ho mimo dosahu detí a nedovoľte osobám, ktoré nemajú skúsenosti s prácou s ručným náradím alebo neboli oboznámené s týmito inštrukciami, dotýkať sa náradia.** Ručné náradie je nebezpečné v rukách netrénovanej osoby.
- e) Vykonávajte pravidelnú údržbu elektrického náradia a príslušenstva.**

Skontrolujte chybné pripojenia alebo spojenia pohyblivých častí, zlomené časti alebo iné okolnosti, ktoré by mohli ovplyvniť funkčnosť ručného náradia. Pri poškodení musí byť pred použitím najprv elektrické ručné náradie opravené. Mnoho úrazov vzniká preto, že je elektrické ručné náradie zle udržiavané.

- f) Udržujte rezacie nástroje ostré a čisté.** Náležite udržiavané rezacie nástroje s ostrými rezacími hranami sú menej náchylné na „zaseknutie“ a sú ľahšie ovládateľné.
- g) Používajte elektrické náradie v súlade týmito pokynmi, berte pritom do úvahy pracovné podmienky a druh vykonávanej práce.** Ak sa elektrické náradie použije na iné účely, než na čo je určené, môže dochádzať k nebezpečným situáciám.
- h) Rukoväte a povrchy držiadiel udržiavajte suché, čisté, bez mazív a tukov.** Šmyklivé rukoväte a držiadlá neumožňujú bezpečnú manipuláciu a obsluhu náradia v neočakávaných situáciách.











5) Servis

- a) Servisné práce na náradí nechajte vykonať kvalifikovaných pracovníkov s použitím originálnych náhradných dielov.** Výsledkom bude trvalá bezpečnosť pri práci s elektrickým náradím.

BEZPEČNOSTNÉ UPOZORNENIA PRE PRIAMOČIARU PÍLU

- 1. Pri práci v miestach, kde môže dôjsť ku kontaktu rezacieho príslušenstva so skrytým elektrickým vedením alebo s vlastným napájacím káblom, držte pílu za izolované časti rukoväti.** Rezacie príslušenstvo môže pri kontakte s vodičom pod napätím preniesť prúd do nechránených kovových častí elektrického náradia a spôsobiť úraz elektrickým prúdom.
- 2. Obrobok upevnite pomocou zveráka alebo iného zariadenia.** Držanie obrobku v ruke alebo na tele môže spôsobiť stratu kontroly nad náradím.

SYMBOLY

	S cieľom znížiť nebezpečenstvo vzniku zranenia je potrebné prečítať si túto príručku.
	Dvojitá izolácia
	Varovanie
	Použite ochranu uší
	Použite ochranu očí
	Použite respirátor
	Elektrické výrobky sa nesmú likvidovať spolu s domácim odpadom. Recyklujte v zberných miestach na tento účel zriadených. O možnosti recyklácie sa informujte na miestnych úradoch alebo u predajcu.
	Pred každou prácou na samotnom stroji vytiahnite sieťovú zástrčku z elektrickej zásuvky.
	Noste ochranné rukavice
	Drevo

	Hliník
	Kov
	Plast
	Zamknúť
	Odomknúť

-
- 1. OVLÁDANIE OTÁČOK MOTORA (IBA PRI MODELI WX478 WX478.1 WX479)**

 - 2. VYPÍNAČ**

 - 3. ARETAČNÉ TLAČIDLO ZAPNUTIA**

 - 4. MÄKKÄ RUKOVÄŤ**

 - 5. IMBUSOVÝ KLÜČ**

 - 6. PLATŇA PRE REZANE POD UHLOM**

 - 7. ZÄKLADNÄ DOSKA**

 - 8. VODIACA KLADKA**

 - 9. ÜCHYTY PRE ROVNOBEŽNÝ DORAZ**

 - 10. CHRÄNÍČ PRSTA**

 - 11. OVLÄDANIE KYVADLOVÉHO POHYBU**

 - 12. PARALELNÝ DORAZ (IBA PRI MODELI WX478 WX478.1 WX479)***
-

* Štandardná dodávka neobsahuje všetko zobrazené či opísané príslušenstvo.

TECHNICKÉ ÚDAJE

Typ **WX477 WX477.1 WX478 WX478.1 WX479 (460-479- označenie zariadenia, zástupca píly)**

		WX477 WX477.1	WX478 WX478.1	WX479
Menovité napätie		220-240V~50Hz		
Menovitý príkon		550W	650W	750W
Otáčky na voľnobeh		3100/min	1000-3100/min	
Dĺžka kmitu		20mm		
Kapacita sklonu		±45°		
Trieda ochrany		 /II		
Hĺbka rezu	Drevo	65mm	90mm	100mm
	Hliník	12mm	20mm	
	Oceľ	6mm	8mm	10mm
Hmotnosť stroja		2.2kg	2.3kg	

INFORMÁCIE O HLUKU/VIBRÁCIÁCH

	WX477 WX477.1	WX478 WX478.1 WX479
Nameraný akustický tlak	L_{PA} : 86.0dB(A)	L_{PA} : 87.4dB(A)
Nameraný akustický výkon	L_{WA} : 97.0dB(A)	L_{WA} : 98.4dB(A)
K_{PA} & K_{WA}	3.0dB(A)	

Používajte ochranu sluchu. 

INFORMÁCIE O VIBRÁCIÁCH

Výsledné celkové hodnoty pre vibrácie (suma pre trojosový vektor) stanovené podľa normy EN 62841:

		WX477 WX477.1	WX478 WX478.1 WX479
Rezanie dosiek	Hodnota emisie vibrácií	$a_h = 4,195m/s^2$	$a_h = 5,074m/s^2$
	Nepresnosť	$K = 1.5m/s^2$	
Rezanie drevených hranolov	Hodnota emisie vibrácií	$a_h = 7,848m/s^2$	$a_h = 9,548m/s^2$
	Nepresnosť	$K = 1.5m/s^2$	

Deklarovaná celková hodnota vibrácií a deklarovaná úroveň vytváraného hluku boli merané v súlade so štandardnými skúšobnými postupmi a môžete ich použiť na vzájomné porovnanie jednotlivých náradí. Deklarovaná celková hodnota vibrácií a deklarovaná úroveň vytváraného hluku môžu byť tiež použité na predbežné stanovenie doby práce s náradím.

VAROVANIE: Vibrácie a hlučnosť pri aktuálnom použití elektrického náradia sa od deklarovaných môžu líšiť v závislosti od spôsobu, akým je náradie používané, a hlavne od typu spracovávaného obrobku podľa nasledujúcich príkladov a ďalších spôsobov, akými je náradie používané:

Ako sa náradie používa a aké materiály sa budú rezať alebo vŕtať.

Náradie musí byť v dobrom stave a musí byť vykonávaná jeho riadna údržba.

S náradím sa musí používať správne príslušenstvo, a toto príslušenstvo musí byť ostré a v dobrom stave.

Pevnosť uchopenia rukoväti a či je použité akékoľvek príslušenstvo znižujúce úroveň vibrácií a hluku.

Toto náradie môže byť použité iba na určené účely a podľa týchto pokynov.

Ak sa toto náradie nepoužíva zodpovedajúcim spôsobom, môže spôsobiť syndróm choroby spôsobenej pôsobením vibrácií na ruky a paže obsluhy.

VAROVANIE: Ak chcete byť presní, odhad času pôsobenia vibrácií v aktuálnych podmienkach pri použití tohto náradia by mal brať do úvahy taktiež všetky časti pracovného cyklu, ako sú časy, kedy je náradie vypnuté a kedy je v chode vo voľnobežných otáčkach, ale v skutočnosti nevykonáva žiadnu prácu.

Čas pôsobenia vibrácií tak môže byť v rámci celkového pracovného času značne skrátený.

Pomáha minimalizovať riziko pôsobenia vibrácií a hluku.

VŽDY používajte ostré sekáče, vrtáky a nože.

Vykonávajte údržbu tohto náradia podľa týchto pokynov a zaistite jeho riadne mazanie (ak je to vhodné).

Ak bude náradie používané pravidelne, potom investujte do príslušenstva znižujúceho úroveň vibrácií a hluku.

Vypracujte si svoj plán práce, aby ste pôsobenie vysokých vibrácií tohto náradia rozdelili do niekoľkých dní.

AKCESORIA

	WX477 WX477.1	WX478 WX478.1	WX479
Imbusový kľúč	1	1	1
Čepel' na rezanie Kov	1	1	1
Čepel' na rezanie dreva	1	1	1
Čepel' na rezanie hliníka	1	1	1
Paralelný doraz	/	1	1
Vákuový adaptér	/	1	1

Odporúčame vám, aby ste si príslušenstvo kúpili v tej istej predajni, v ktorej ste si kúpili aj svoje náradie.

Podrobné informácie nájdete na obale príslušenstva. Prípadne sa obráťte na vášho predajcu so žiadosťou o radu a pomoc.

NÁVOD NA POUŽITIE



POZNÁMKA: Pred tým, ako náradie použijete, prečítajte si návod na použitie.

VŽDY POUŽÍVAJTE RESPIRÁTOR.

POUŽÍVANIE PODĽA URČENIA

Urządzenie przeznaczone jest do wykonywania cięć i wykrojów w drewnie, tworzywach sztucznych, metalu, płytach ceramicznych i gumie na stałym podłożu. Przystosowane jest do wykonywania cięć prostych i ukosowych, pod kątem do 45°. Należy wziąć pod uwagę zalecenia dotyczące brzeszczotów.

MONTÁŽ A OBSLUHA

Działanie	Rysunek
Inštalácia čepele	Pozrite obr. A1
Odstránenie čepele	Pozrite obr. A2
Ovládanie otáčok motora (Iba pri modeli WX478 WX478.1 WX479)	Pozrite obr. B
Funkcia kyvadla	Pozrite obr. C
Sieťový vypínač ON/OFF	Pozrite obr. D
Aretačné tlačidlo zapnutia	Pozrite obr. D
Priamy a zakrivený rez	Pozrite obr. E1, E2
Šikmý rez	Pozrite obr. F, G
Ponorný rez	Pozrite obr. H
Paralelný doraz (Iba pri modeli WX478 WX478.1 WX479)	Pozrite obr. I1, I2
Zásobník pílových listov (Iba pri modeli WX478 WX478.1 WX479)	Pozrite obr. J
Vákuový adaptér (Iba pri modeli WX478 WX478.1 WX479)	Pozrite obr. K

ÚDRŽBA

Pred vykonaním akéhokoľvek nastavovania, opráv a údržby odpojte brúsku od siete.

Vaše náradie nevyžaduje žiadne dodatočné mazanie ani údržbu.

Vaše náradie nevyžaduje žiadny servisný zásah. Svoje náradie nikdy nečistite vodu alebo chemickými čistiacimi prostriedkami. Vytrite ho suchou handrou. Náradie ukladajte na suchom mieste. Vetracie otvory motora udržiavajte čisté. Ovládacie prvky zbavujte prachu. Cez vetracie štrbiny občas možno vidieť iskrenie komutátora. Je to normálny stav a nepoškodzuje to vaše náradie. Ak dôjde k poškodeniu napájacej šnúry, nechajte ju bezpečne vymeniť u výrobcu, v servise alebo inou príslušne kvalifikovanou osobou.

OCHRANA ŽIVOTNÉHO PROSTREDIA



Elektrické výrobky sa nesmú likvidovať spolu s domácim odpadom. Recyklujte v zberných miestach na tento účel zriadených. O možnosti recyklácie sa informujte na miestnych úradoch alebo u predajcu.

MONTÁŽ A OBSLUHA

Porucha	Možná příčina	Možná Riešenie
Nástroj sa pri zapnutí nespustí	<ul style="list-style-type: none">• Napájací kábel nie je zapojený.	<ul style="list-style-type: none">• Skontrolujte, či je napájací kábel riadne zapojený do elektrickej zásuvky.
Zlá kvalita rezu	<ul style="list-style-type: none">• Čepel' je opotrebovaná• Čepel' je nesprávne namontovaná• Príliš veľká rýchlosť posuvu.	<ul style="list-style-type: none">• Uistite sa, že čepel' je ostrá a že nie je prasknutá.• Uistite sa, že čepel' je správne namontovaná. Nástroj posúvajte pomaly
Nízka efektivita práce.	<ul style="list-style-type: none">• Čepel' je opotrebovaná• Nesprávne nastavenie otáčok• Nesprávne nastavenie funkcie kyvadla	<ul style="list-style-type: none">• Vymeňte za novú čepel'.• Regulátor otáčok nastavte podľa materiálu• Ovládač funkcie kyvadla nastavte podľa materiálu
Čepel' nie je v držiaku čepele pevne upnutá.	<ul style="list-style-type: none">• Čepel' nie je úplne vložená v mieste.	Odmontujte čepel' a znova ju správne namontujte

VYHLÁSENIE O ZHODE

My,
Positec Germany GmbH
Grüner Weg 10, 50825 Cologne, Germany

Vyhlasujeme, že tento výrobok:
Popis **Priamočiara píla Worx**
Typ **WX477 WX477.1 WX478 WX478.1 WX479**
(**460-479- označenie zariadenia, zástupca píly**)
Funkcie **Rezanie rôznych materiálov**

Zodpovedá nasledujúcim smerniciam:
2006/42/EC
2014/30/EU
2011/65/EU&(EU)2015/863

Spĺňa posudzované normy:

EN 62841-1 **EN 62841-2-11**
EN 55014-1 **EN 55014-2**
EN 61000-3-2 **EN 61000-3-3**

Osoba oprávnená za zostavenie technického súboru:

Názov Marcel Filz
Adresa Positec Germany GmbH Grüner Weg 10,
50825 Cologne, Germany



129

2021/4/15
Allen Ding
Zástupca vrchnej konštrukčnej kancelárie,
Testovanie & Certifikácia
Positec Technology (China) Co., Ltd
18, Dongwang Road, Suzhou Industrial
Park, Jiangsu 215123, P. R. China

VARNOST IZDELKA SPLOŠNA VARNOSTNA OPO- ZORILA



OPOZORILO Pred uporabo orodja, pozorno preberite vsa varnostna opozorila, navodila, preglejte ilustracije ter preverite tehnične podatke orodja. Neupoštevanje opozoril in navodil lahko privede do električnega udara in/ali resnih poškodb.

Vsa opozorila in napatila shranite, ker jih boste v prihodnje še potrebovali.

Pojem „električno orodje“, ki se pojavlja v nadaljnjem besedilu, se nanaša na električna orodja z električnim pogonom (z električnim kablom) in na akumulatorska električna orodja (brez električnega kabla).

1) Varnost na delovnem mestu

- a) Delovno področje naj bo vedno čisto in dobro osvetljeno.** Nered in neosvetljena delovna področja lahko povzročijo nezgode.
- b) Ne uporabljajte električnega orodja v okolju, kjer lahko pride do eksplozij oziroma tam, kjer se nahajajo vnetljive tekočine, plini ali prah.** Električna orodja povzročajo iskrenje, zaradi katerega se lahko prah ali para vnameta.
- c) Prosimo, da med uporabo električnega orodja ne dovolite otrokom ali drugim osebam, da bi se Vam približali.** Odvračanje Vaše pozornosti drugim lahko povzroči izgubo kontrole nad napravo.

2) Električna varnost

- a) Priključni vtičnik električnega orodja se mora prilegati vtičnici. Spreminjanje vtičnika na kakršenkoli način ni dovoljeno. Pri ozemljenih električnih orodjih ne uporabljajte vtičavev z adapterji.** Nespremenjeni vtičniki in ustrezne vtičnice zmanjšujejo tveganje električnega udara.
- b) Zogibajte se telesnemu stiku z ozemljenimi površinami kot so na primer cevi, grelci, štedilniki in hladilniki.** Tveganje električnega udara je večje, če je Vaše telo ozemljeno.
- c) Prosimo, da napravo zavarujete pred dežjem ali vlago.** Vdor vode v električno orodje povečuje tveganje električnega udara.
- d) Ne uporabljajte kabla za nošenje ali obešanje električnega orodja in ne vlecite**

za kabel, če želite vtičnik izvleči iz vtičnice. Kabel zavarujte pred vročino, oljem, ostrimi robovi ali premikajočimi se deli naprave.

Poškodovani ali zapleteni kabli povečujejo tveganje električnega udara.

- e) Kadar uporabljate električno orodje zunaj, uporabljajte samo kabelske podaljške, ki so primerni za delo na prostem.** Uporaba kabelskega podaljška, ki je primeren za delo na prostem, zmanjšuje tveganje električnega udara.
- f) Če je uporaba električnega orodja v vlažnem okolju neizogibna, uporabljajte stikalo za zaščito pred kvarnim tokom.** Uporaba zaščitnega stikala zmanjšuje tveganje električnega udara.

3) Osebna varnost

- a) Bodite pozorni, pazite kaj delate ter se dela z električnim orodjem lotite z razumom. Ne uporabljajte električnega orodja, če ste utrujeni oziroma če ste pod vplivom mamil, alkohola ali zdravil.** Trenutek nepazljivosti med uporabo električnega orodja je lahko vzrok za resne telesne poškodbe.
- b) Uporabljajte osebno zaščitno opremo in vedno nosite zaščitna očala.** Nošenje osebne zaščitne opreme, na primer maske proti prahu, nedrsečih zaščitnih čevljev, varnostne čelade ali zaščitnih slušnikov, kar je odvisno od vrste in načina uporabe električnega orodja, zmanjšuje tveganje telesnih poškodb.
- c) Zogibajte se nenamernemu zagonu. Pred priključitvijo električnega orodja na električno omrežje in/ali na akumulator in pred dviganjem ali nošenjem se prepričajte, če je električno orodje izklopljeno.** Prenašanje naprave s prstom na stikalo ali priključitev vklopljenega električnega orodja na električno omrežje je lahko vzrok za nezgode.
- d) Pred vklopljanjem električnega orodja odstranite nastavitvena orodja ali izvijače.** Orodje ali ključ, ki se nahaja v vrtečem se delu naprave, lahko povzroči telesne poškodbe.
- e) Izogibajte se nenormalni telesni drži. Poskrbite za trdno stojišče in za stalno ravnotežje.** Tako boste v nepričakovanih situacijah električno orodje lahko bolje nadzorovali.
- f) Nosite primerna oblačila. Ne nosite ohlapnih**

oblačil in nakita. Poskrbite, da se med delovanjem električnega orodja vaši lasje, oblačila in rokavice, ne bodo ujeli med premikajoče se dele. Premikajoči se deli orodja lahko zagrabijo ohlapno oblačilo, dolge lase ali nakit.

g) Če ima električno orodje predvideno namestitev enot za odsesavanje prahu ali zbiranje delcev, poskrbite, da bodo te tudi pravilno nameščene in uporabljene. Če uporabljate enoto za zbiranje delcev, obstaja manjša nevarnost nesreč zaradi prahu.

h) Upoštevajte, da boste s pogosto uporabo orodja, z njim postali zelo domači, zaradi česar bi lahko ravnali ravnodušno, ter spregledali varnostna pravila za uporabo orodja. Nepremišljeno ravnanje lahko že v trenutku nepazljivosti, povzroči resne poškodbe.

4) Skrbna uporaba in ravnanje z električnimi orodji

a) Ne preobremenjujte naprave. Pri delu uporabljajte električna orodja, ki so za to delo namenjena. Z ustreznim električnim orodjem boste v navedenem zmogljivostnem področju delali bolje in varneje.

b) Ne uporabljajte električnega orodja s pokvarjenim stikalom. Električno orodje, ki se ne da več vklopiti ali izklopiti, je nevarno in ga je potrebno popraviti.

c) Pred vsakršnimi prilagoditvami, nastavitvami, menjavanjem priključkov ali shranjevanjem, morate električno orodje izklopiti iz napajanja ali iz njega odstraniti akumulator. Ta previdnostni ukrep preprečuje nenameren zagon električnega orodja.

d) Električna orodja, ki jih ne uporabljate, shranjujte izven dosega otrok. Osebam, ki naprave ne poznajo ali niso prebrale teh navodil za uporabo, naprave ne dovolite uporabljati. Električna orodja so nevarna, če jih uporabljajo neizkušene osebe.

e) Električna orodja in pripomočke redno vzdržujte. Nadzirajte brezhibno delovanje premičnih delov orodja, ki se ne smejo zatikati. Če so ti deli zlomljeni ali poškodovani do te mere, da ovirajo delovanje električnega orodja, jih je potrebno pred uporabo orodja popraviti.

Slabo vzdrževana električna orodja so vzrok za mnoge nezgode.

f) Rezalna orodja vzdržujte tako, da bodo vedno ostra in čista. Skrbno negovana rezalna orodja z ostrimi robovi se manj zatikajo in so lažje vodljiva.

g) Električna orodja, pribor, vsadna orodja in podobno uporabljajte ustrezno tem navodilom. Pri tem upoštevajte delovne pogoje in dejavnost, ki jo boste opravljali.

Uporaba električnih orodij v namene, ki so drugačni od predpisanih, lahko privede do nevarnih situacij.

h) Poskrbite, da bodo ročaji in ostale prijemalne površine, vedno suhi, čisti in brez ostankov olj ali masti. Če pride do nepredvidenih situacij, vam spolzki ročaji in prijemalne površine ne zagotavljajo varnega rokovanja in nadzora nad orodjem.

5) Servisiranje

a) Vaše električno orodje naj popravlja le kvalificirano strokovno osebje, ki uporablja originalne nadomestne dele. Tako bo zagotovljena predpisana varna uporaba orodja.











VARNOSTNA OPOZORILA ZA VBODNO ŽAGO

1. Kadar bi med uporabo električnega strojčka lahko z rezalnim orodjem prišli v stik z električno napeljavo, morate slednjega vedno držati za izolirane ročaje.

Če z rezalnim orodjem pridete v stik z električno napeljavo pod "napetostjo", to povzroči, da postanejo "električni" tudi kovinski deli strojčka, zaradi česar uporabnik lahko doživi električni udar.

2. Obdelovanec zavarujte ali pritrdite z objemkami ali drugo opremo. Če obdelovanec držite z rokami ali proti telesu, lahko izgubite nadzor nad orodjem.

SIMBOLI

	Zaradi zmanjševanja nevarnosti poškodb, se temeljito seznanite z navodili za uporabo
	Dvojna izolacija
	Opozorilo
	Uporabljajte zaščito za ušesa
	Uporabljajte zaščito za oči.
	Nosite zaščitno masko za prah
	Odpadnih električnih naprav ne smete zavreči skupaj z ostalimi gospodinjskimi odpadki. Dostavite jih na mesto za ločeno zbiranje odpadkov. Glede podrobnosti, se posvetujte z lokalno službo za ravnanje z odpadki.
	Pred slehernim posegom na strojčku, izvlecite napajalni kabel iz vtičnice.
	Nosite zaščitne rokavice
	Les

	Aluminij
	Kovina
	Plastika
	Zaklenjeno
	Odklenjeno

-
- 1. GUMB ZA IZBIRANJE HITROSTI (LE ZA WX478 WX478.1 WX479)**

 - 2. STIKALO ZA VKLOP/IZKLOP**

 - 3. GUMB ZA ZAKLEPANJE**

 - 4. ROČAJ Z MEHKO OBLOGO**

 - 5. IMBUS KLJUČ**

 - 6. KOTNA PLOŠČA**

 - 7. OSNOVNA PLOŠČA**

 - 8. VODILNI VALJČEK**

 - 9. VZDOLŽNO VODILO**

 - 10. VAROVALO ZA PRSTE**

 - 11. GUMB ZA NASTAVLJANJE INTENZIVNOSTI NIHANJA**

 - 12. VZDOLŽNO VODILO (LE ZA WX478 WX478.1 WX479)***
-

* Pri standardni dobavi niso vključeni vsi prikazani dodatki.

TEHNIČNI PODATKI

Vrsta **WX477 WX477.1 WX478 WX478.1 WX479 (460-479-oznaka naprave, predstavnik vbodnih žag)**

		WX477 WX477.1	WX478 WX478.1	WX479
Napetost		220-240V~50Hz		
Moč		550W	650W	750W
Št. vrt. brez obremenitve		3100/min	1000-3100/min	
Dolžina reza		20mm		
Največji nagib		±45°		
Razred zaščite		□/II		
Debelina obdelovanca	Les	65mm	90mm	100mm
	Aluminij	12mm	20mm	
	Jeklo	6mm	8mm	10mm
Teža strojčka		2.2kg	2.3kg	

PODATKI O HRUPU

	WX477 WX477.1	WX478 WX478.1 WX479
Vrednotena raven zvočnega tlaka	L_{PA} : 86.0dB(A)	L_{PA} : 87.4dB(A)
Vrednotena raven zvočne moči	L_{WA} : 97.0dB(A)	L_{WA} : 98.4dB(A)
K_{PA} & K_{WA}	3.0dB(A)	

Uporabljajte zaščito za ušesa. 

PODATKI O VIBRACIJAH

Skupne vrednosti oscilacij (vektorski seštevek treh smeri), skladno z EN 62841:

		WX477 WX477.1	WX478 WX478.1 WX479
Žaganje lesa	Vrednost emisije vibracij	$a_h = 4,195m/s^2$	$a_h = 5,074m/s^2$
	Nezanesljivost meritve	$K = 1.5m/s^2$	
Žaganje kovinskih plošč	Vrednost emisije vibracij	$a_h = 7,848m/s^2$	$a_h = 9,548m/s^2$
	Nezanesljivost meritve	$K = 1.5m/s^2$	

Deklarirana skupna raven vibracij ter deklarirana vrednost emisij hrupa, sta bili izmerjeni skladno s standardno testno metodo in služita primerjavi orodij med seboj.

Deklarirano skupno raven vibracij ter deklarirano vrednost emisij hrupa, lahko uporabljate tudi kot osnovo za ocenjevanje izpostavljenosti.

⚠ OPOZORILO: Dejanski vrednosti emisij vibracij ter hrupa med uporabo orodja, se lahko razlikujeta od navedenih, kajti nanju vpliva tudi način uporabe orodja ter vrsta obdelovanca, predvsem pa naslednje okoliščine:

Način uporabe orodja in materiali, ki jih lahko obdelujete.

Ali je orodje v dobrem stanju in ustrezno vzdrževano.

Ali uporabljate ustrezni dodatek in njegova brezhibnost.

Čvrstost oprijema ročajev in morebitna uporaba dodatkov za zmanjševanje vibracij.

Uporaba orodja za predviden namen, skladen s temi navodili.

Če orodja ne uporabljate pravilno, lahko povzroči vibracijski sindrom zapestja in rok.

⚠ OPOZORILO: Če želimo resnično natančno oceniti raven izpostavljenosti v dejanskih okoliščinah, moramo upoštevati tudi vse faze delovnega procesa, tudi število vklopov in izklopov strojčka ter čas, ko deluje v prostem teku in neobremenjeno. To lahko znatno zmanjša raven izpostavljenosti tekom celotnega delovnega procesa.

Pomoč pri zmanjševanju tveganja pri izpostavljenosti vibracijam in hrupu.

VEDNO uporabljajte le ostre pripomočke.

Orodje vzdržujte skladno s temi navodili in poskrbite, da bo dobro namazano (kjer je potrebno).

Če boste orodje uporabljali redno, potem investirajte v dodatke za zmanjševanje vibracij in hrupa.

Delo si organizirajte tako, da boste opravila z visoko ravno vibracij izvajali v več fazah, tekom nekaj dni.

DODATKI

	WX477 WX477.1	WX478 WX478.1	WX479
Šest robi ključ	1	1	1
Žaga za kovino	1	1	1
Žaga za les	1	1	1
Žaga z aluminij	1	1	1
Vzdolžno vodilo	/	1	1
Sesalni nastavek	/	1	1

Priporočamo vam, da dodatke vedno kupujete v isti trgovini, kot ste kupili strojček. Za podrobnosti si oglejte razlage na embalaži kompleta dodatkov. Pri odločanju o ustreznem dodatku, vam lahko pomaga tudi osebeje v trgovini.

NAVODILA ZA UPORABO



OPOMBA: Preden začnete uporabljati strojček, si pozorno preberite navodila.

VEDNO NOSITE ZAŠČITNO MASKO ZA PRAH

NAMEN UPORABE

Strojček uporabljajte le za žaganje lesa, plastike, kovine in gradbenih materialov, med žaganjem pa naj bo trdno prislonjen ob obdelovanec. Strojček je primeren za žaganje pod kotom, do največ 45°. Pri delu morate upoštevati priporočila glede uporabe ustrezne žage.

SESTAVLJANJE IN NAČIN UPORABE

Opravoilo	Slika
Namestitev žage	Glejte sliko A1
Odstranjevanje žage	Glejte sliko A2
Gumb za izbiranje hitrosti (Le za WX478 WX478.1 WX479)	Glejte sliko B
Funkcija nihanja	Glejte sliko C
Stikalo za vklop/izklop	Glejte sliko D
Gumb za zaklepanje	Glejte sliko D
Vzdolžno ter krožno žaganje	Glejte sliko E1 in E2
Žaganje pod kotom	Glejte sliko F in G
Potopno žaganje	Glejte sliko H
Vzdolžno vodilo (Le za WX478 WX478.1 WX479)	Glejte sliko I1 in I2
Shramba za žage (Le za WX478 WX478.1 WX479)	Glejte sliko J
Sesalni nastavek (Le za WX478 WX478.1 WX479)	Glejte sliko K

VZDRŽEVANJE

Pred vsakim prilagajanjem, servisiranjem ali vzdrževanjem izvalcite vtičak iz vtičnice.

Strojčka ne rabite dodatno mazati. Strojček tudi nima nobenih delov, ki bi jih morali servisirati. Za čiščenje strojčka nikoli ne uporabljajte vode ali kemičnih sredstev. Obrišite ga le s suho krpo. Strojček vedno shranjujte na suhem mestu. Poskrbite, da bodo prezračevalne odprtine čiste. Vsi elementi krmiljenja morajo biti čisti, brez prahu. Med uporabo strojčka boste skozi prezračevalne reže lahko opazili iskrenje. To je običajno in ne bo poškodovalo strojčka. Če je napajalni kabel poškodovan, ga lahko zamenja le proizvajalec, njegov serviser ali podobno usposobljene osebe, sicer obstaja nevarnost poškodb.

VAROVANJE OKOLJA

 Odpadnih električnih naprav ne smete zavreči skupaj z ostalimi gospodinjskimi odpadki. Dostavite jih na mesto za ločeno zbiranje odpadkov. Glede podrobnosti, se posvetujte z lokalno službo za ravnanje z odpadki.

ODPRAVLJANJE NAPAK

Simptom	Morebitni vzroki	Možna rešitev
Če napajanje ni vklopljeno, se orodje ne bo zagnalo	<ul style="list-style-type: none">• Napajalni kabel ni priklopljen.	<ul style="list-style-type: none">• Preverite, če je napajalni kabel pravilno priklopljen v vtičnico.
Kakovost reza ni ustrezna	<ul style="list-style-type: none">• Žaga je topa.• Žaga ni pravilno vstavljena• Intenzivnost žaganja je previsoka.	<ul style="list-style-type: none">• Preverite, če je žaga zadosti ostra in ni zlomljena.• Preverite, če je žaga pravilno vstavljena. Strojček potiskajte počasneje
Učinkovitost žaganja je prenizka.	<ul style="list-style-type: none">• Žaga je topa• Hitrost žaganja ni ustrezna• Nastavitev nihanja ni ustrezna	<ul style="list-style-type: none">• Vstavite novo žago.• Hitrost pomikanja žage prilagodite vrsti materiala, ki ga obdelujete• Intenzivnost nihanja žage prilagodite vrsti materiala, ki ga obdelujete
Žaga ni trdno pritrjena v vodilo.	<ul style="list-style-type: none">• Žaga ni do konca vstavljena v vodilo.	Žago odstranite iz vodila in jo ponovno vstavite

IZJAVA O SKLADNOSTI

Mi,
Positec Germany GmbH
Grüner Weg 10, 50825 Cologne, Germany

Izjavljamo, da je izdelek,
Opis izdelka **Worx vbodna žaga**
Vrsta izdelka **WX477 WX477.1 WX478 WX478.1**
WX479 (460-479-oznaka naprave, predstavnik vbodnih žag)
Funkcija **Žaganje različnih materialov**

Skladen z naslednjimi direktivami,
2006/42/EC
2014/30/EU
2011/65/EU&(EU)2015/863

In izpolnjuje naslednje standarde:
EN 62841-1 **EN 62841-2-11**
EN 55014-1 **EN 55014-2**
EN 61000-3-2 **EN 61000-3-3**

Oseba, ki je pooblaščenca za skladnost tehnične dokumentacije,
Ime Marcel Filz
Naslov Positec Germany GmbH Grüner Weg 10,
50825 Cologne, Germany



137

2021/4/15
Allen Ding
Namestnik glavnega inženirja za testiranje in certificiranje
Positec Technology (China) Co., Ltd
18, Dongwang Road, Suzhou Industrial Park, Jiangsu 215123, P. R. China







www.worx.com

Copyright © 2021, Positec. All Rights Reserved.
AR01001605