

WORX®

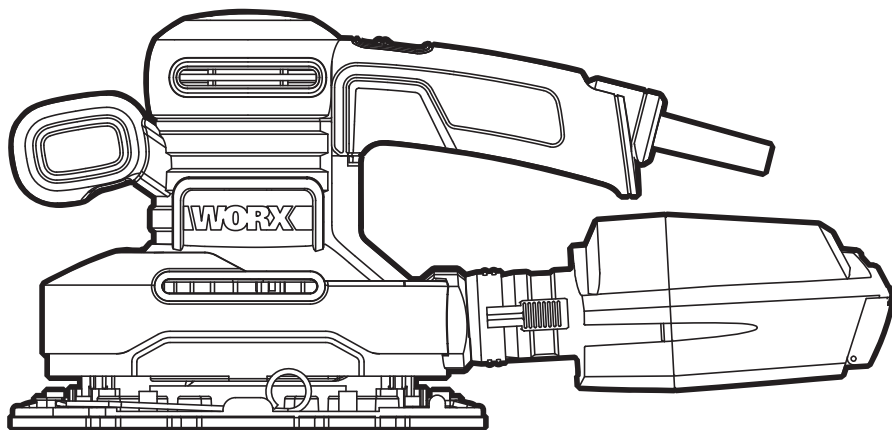

Finishing Sander	EN	P06
Schwingschleifer	D	P12
Ponceuse vibrante	F	P20
Levigatrice orbitale	I	P26
Lijadora orbital	ES	P34
Lixadeira de acabamento	PT	P41
Vlakschuurmachine	NL	P48
Pudsemaskine	DK	P55
Plansliper	NOR	P60
Finslipmaskin	SV	P65
Szlifierka wykańczająca	PL	P71
Τριβείο φινιρίσματος	GR	P79
Kézi vibrációs csiszológép	HU	P87
Şlefuitor de finisare	RO	P94
Dokončovací bruska	CZ	P101
Elektrická leštiaca brúska	SK	P107
Končni brusilnik	SL	P115

WX641 WX641.I WX642 WX642.I

Original instructions	EN
Originalbetriebsanleitung	D
Notice originale	F
Istruzioni originali	I
Manual original	ES
Manual original	PT
Oorspronkelijke gebruiksaanwijzing	NL
Original brugsanvisning	DK
Opprinnelige Instruksjonene	NOR
Bruksanvisning i original	SV
Instrukcja oryginalna	PL
ΠΡΩΤΟΤΥΠΟ ΟΔΗΓΙΩΝ ΧΡΗΣΗΣ	GR
Eredeti használati utasítás	HU
Instrucțiuni originale	RO
Původní návod k používání	CZ
Pôvodný návod na použitie	SK
Izvirna navodila	SL

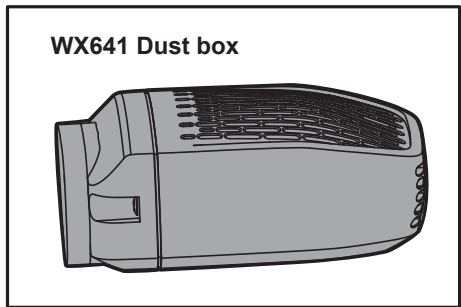
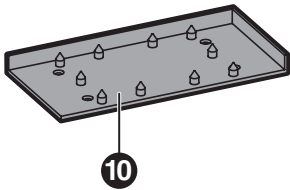
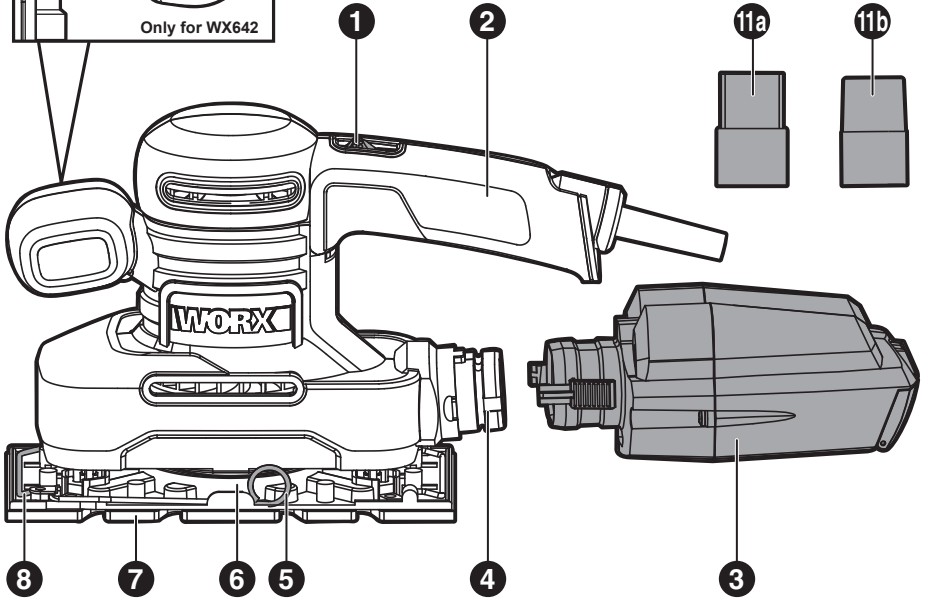
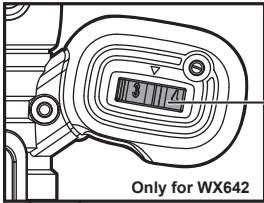

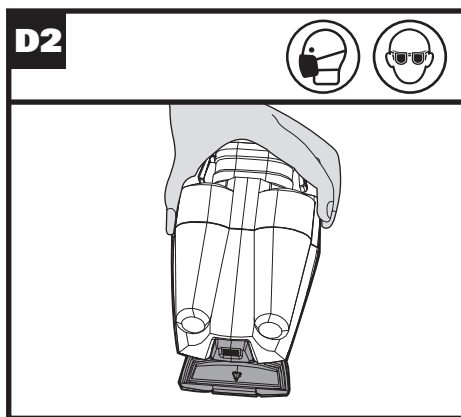
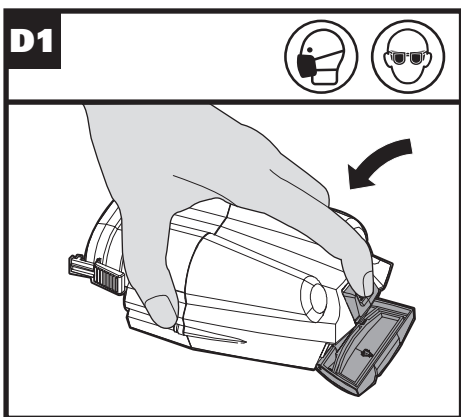
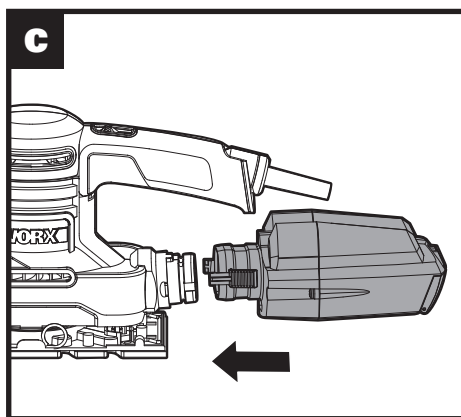
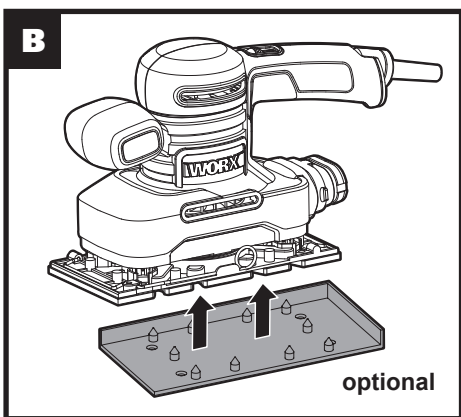
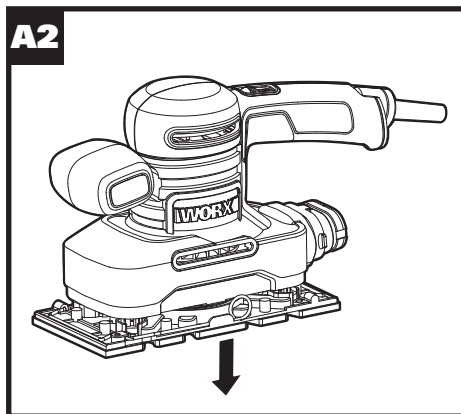
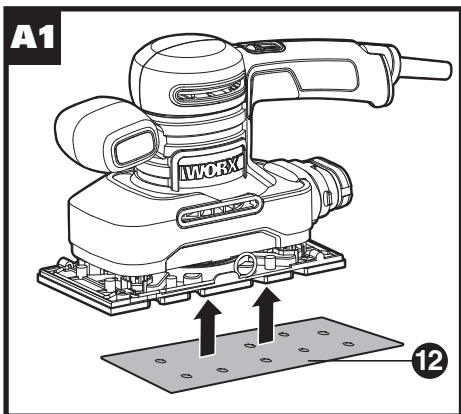

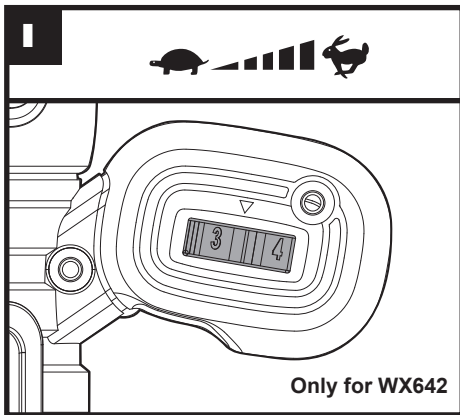
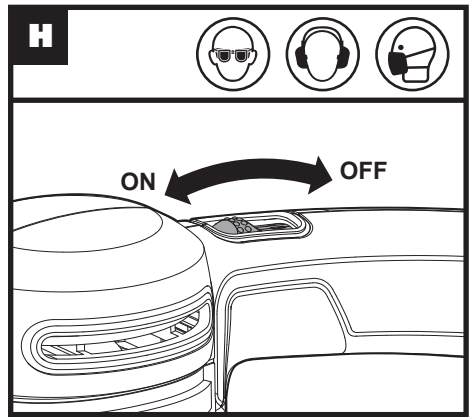
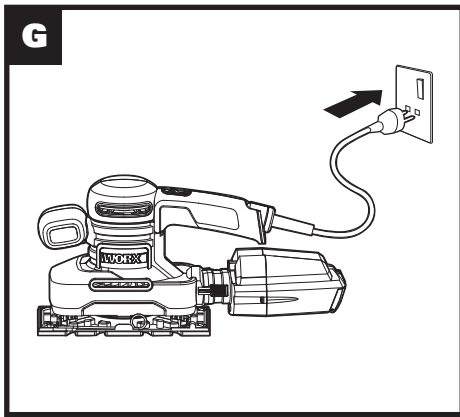
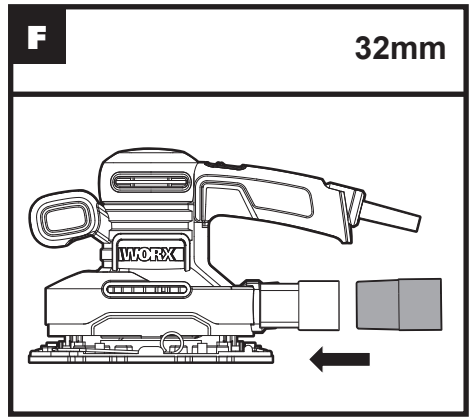
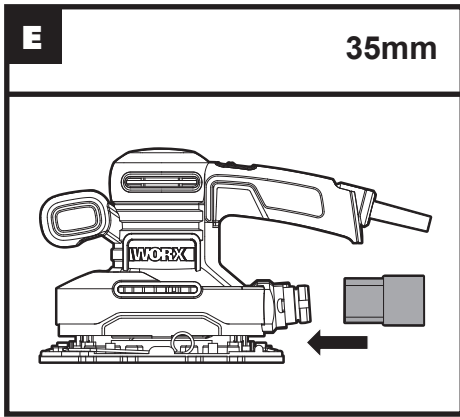

PRODUCT SAFETY

GENERAL POWER TOOL

SAFETY WARNINGS



WARNING Read all safety warnings, instructions, illustrations and specifications provided with this power tool. Failure to follow all instructions listed below may result in electric shock, fire and/or serious injury. Save all warnings and instructions for future reference.

The term "power tool" in the warnings refers to your mains-operated (corded) power tool or battery-operated (cordless) power tool.

1) Work area safety

- a) **Keep work area clean and well lit.** Cluttered or dark areas invite accidents.
- b) **Do not operate power tools in explosive atmospheres, such as in the presence of flammable liquids, gases or dust.** Power tools create sparks which may ignite the dust or fumes.
- c) **Keep children and bystanders away while operating a power tool.** Distractions can cause you to lose control.

2) Electrical safety

- a) **Power tool plugs must match the outlet. Never modify the plug in any way. Do not use any adapter plugs with earthed (grounded) power tools.** Unmodified plugs and matching outlets will reduce risk of electric shock.
- b) **Avoid body contact with earthed or grounded surfaces, such as pipes, radiators, ranges and refrigerators.** There is an increased risk of electric shock if your body is earthed or grounded.
- c) **Do not expose power tools to rain or wet conditions.** Water entering a power tool will increase the risk of electric shock.
- d) **Do not abuse the cord. Never use the cord for carrying, pulling or unplugging the power tool. Keep cord away from heat, oil, sharp edges or moving parts.** Damaged or entangled cords increase the risk of electric shock.
- e) **When operating a power tool outdoors, use an extension cord suitable for outdoor use.**

Use of a cord suitable for outdoor use reduces the risk of electric shock.

- f) **If operating a power tool in a damp location is unavoidable, use a residual current device (RCD) protected supply.** Use of an RCD reduces the risk of electric shock.

3) Personal safety

- a) **Stay alert, watch what you are doing and use common sense when operating a power tool. Do not use a power tool while you are tired or under the influence of drugs, alcohol or medication.** A moment of inattention while operating power tools may result in serious personal injury.
- b) **Use personal protective equipment. Always wear eye protection.** Protective equipment such as dust mask, non-skid safety shoes, hard hat, or hearing protection used for appropriate conditions will reduce personal injuries.
- c) **Prevent unintentional starting. Ensure the switch is in the off-position before connecting to power source and/or battery pack, picking up or carrying the tool.** Carrying power tools with your finger on the switch or energising power tools that have the switch on invites accidents.
- d) **Remove any adjusting key or wrench before turning the power tool on.** A wrench or a key left attached to a rotating part of the power tool may result in personal injury.
- e) **Do not overreach. Keep proper footing and balance at all times.** This enables better control of the power tool in unexpected situations.
- f) **Dress properly. Do not wear loose clothing or jewellery. Keep your hair and clothing away from moving parts.** Loose clothes, jewellery or long hair can be caught in moving parts.
- g) **If devices are provided for the connection of dust extraction and collection facilities, ensure these are connected and properly used.** Use of dust collection can reduce dust-related hazards.
- h) **Do not let familiarity gained from frequent use of tools allow you to become complacent and ignore tool safety principles.** A careless action can cause severe

injury within a fraction of a second.

4) Power tool use and care

- a) Do not force the power tool. Use the correct power tool for your application.** *The correct power tool will do the job better and safer at the rate for which it was designed.*
- b) Do not use the power tool if the switch does not turn it on and off.** *Any power tool that cannot be controlled with the switch is dangerous and must be repaired.*
- c) Disconnect the plug from the power source and/or remove the battery pack, if detachable, from the power tool before making any adjustments, changing accessories, or storing power tools.** *Such preventive safety measures reduce the risk of starting the power tool accidentally.*
- d) Store idle power tools out of the reach of children and do not allow persons unfamiliar with the power tool or these instructions to operate the power tool.** *Power tools are dangerous in the hands of untrained users.*
- e) Maintain power tools and accessories. Check for misalignment or binding of moving parts, breakage of parts and any other condition that may affect the power tool's operation. If damaged, have the power tool repaired before use.** *Many accidents are caused by poorly maintained power tools.*
- f) Keep cutting tools sharp and clean.** *Properly maintained cutting tools with sharp cutting edges are less likely to bind and are easier to control.*
- g) Use the power tool, accessories and tool bits etc. in accordance with these instructions, taking into account the working conditions and the work to be performed.** *Use of the power tool for operations different from those intended could result in a hazardous situation.*
- h) Keep handles and grasping surfaces dry, clean and free from oil and grease.** *Slippery handles and grasping surfaces do not allow for safe handling and control of the tool in unexpected situations.*

5) Service

- a) Have your power tool serviced by a**

qualified repair person using only identical replacement parts. *This will ensure that the safety of the power tool is maintained.*

SYMBOLS

	To reduce the risk of injury, user must read instruction manual
	Double insulation
	Warning
	Wear ear protection
	Wear eye protection
	Wear dust mask
	Waste electrical products must not be disposed of with household waste. Please recycle where facilities exist. Check with your local authorities or retailer for recycling advice.

-
1. **SLIDING ON-OFF SWITCH**

 2. **SOFT GRIP HANDLE**

 3. **DUST BOX***

 4. **DUST EXTRACTION OUTLET**

 5. **CLAMP LEVER**

 6. **CLAMP LEVER LOCK**

 7. **BASE PLATE**

 8. **SANDING PAPER CLAMP**

 9. **VARIABLE SPEED CONTROL (ONLY FOR WX642 WX642.1)**

 10. **PAPER PUNCH***

 11. **DUST EXTRACTION ADAPTER (A: INNER DIAMETER 35mm B: INNER DIAMETER 32mm)***

 12. **SANDING PAPER* (See Fig. A)**
-

*** Not all the accessories illustrated or described are included in standard delivery.**

TECHNICAL DATA

Type **WX641 WX641.1 WX642 WX642.1** (635-644-designation of machinery, representative of finishing sander)

	WX641 WX641.1	WX642 WX642.1
Voltage	230-240V~50Hz	
Power Input	250W	270W
No-load speed	12000/min	6000-12000/min
Base size	90x187mm	
Orbital diameter	1.6mm	
Protection class	 /II	
Machine weight	2.0kg	

NOISE INFORMATION

A weighted sound pressure	L_{PA} : 83dB(A)
A weighted sound power	L_{WA} : 94dB(A)
K_{PA} & K_{WA}	3.0dB(A)
Wear ear protection	

VIBRATION INFORMATION

Vibration total values (triax vector sum) determined according to EN 62841:

Typical weighted vibration	Vibration emission value $a_n = 6.341 \text{ m/s}^2$
	Uncertainty $K = 1.5 \text{ m/s}^2$

The declared vibration total value and the declared noise emission value have been measured in accordance with a standard test method and may be used for comparing one tool with another. The declared vibration total value and the declared noise emission value may also be used in a preliminary assessment of exposure. .

 **WARNING:** The vibration and noise emissions during actual use of the power tool can differ from the declared value depending on the ways in which the tool is used especially what kind of workpiece is processed dependant on the following examples and other variations on how the tool is used:

How the tool is used and the materials being cut or drilled.

The tool being in good condition and well maintained.

The use of the correct accessory for the tool and ensuring it is sharp and in good condition.

The tightness of the grip on the handles and if any anti vibration and noise accessories are used.

And the tool is being used as intended by its design and these instructions.

This tool may cause hand-arm vibration syndrome if its use is not adequately managed.



WARNING: To be accurate, an estimation of exposure level in the actual conditions of use should also take account of all parts of the operating cycle such as the times when the tool is switched off and when it is running idle but not actually doing the job. This may significantly reduce the exposure level over the total working period.

Helping to minimise your vibration and noise exposure risk.

Always use sharp chisels, drills and blades.

Maintain this tool in accordance with these instructions and keep well lubricated (where appropriate).

If the tool is to be used regularly then invest in anti vibration and noise accessories.

Plan your work schedule to spread any high vibration tool use across a number of days.

ACCESSORIES

	WX641 WX641.1	WX642 WX642.1
Paper hole punch	1	1
dust box	1	1
32mm dust extraction adaptor	1	1
35mm dust extraction adaptor	1	1
60 grit clamp sanding paper	2	3
10 80 grit clamp sanding paper	2	3
120 grit clamp sanding paper	2	3

If using sanding paper without dust holes, you must use the paper punch to make holes.

Use 1/3 sheet sanding paper of the following size:

Sanding Paper size:

93*230mm for no hook & loop (Clamp only)

93*182mm for hook & loop

We recommend that you purchase your accessories listed in the above list from the same store that sold you the tool. Refer to the accessory packaging for further details. Store personnel can assist you and offer advice.

OPERATING INSTRUCTIONS



NOTE: Before using the tool, read the instruction book carefully.

INTENDED USE:

The machine is intended for dry sanding of wood, plastic, filler and coated surfaces. The sander is not to be used for plastering.

ASSEMBLY AND OPERATION

Action	Figure
ASSEMBLY	
Fitting & Removing the Sanding Paper	See Fig. A1, A2
Paper Punch (Optional)	See Fig. B
Attaching the Dust Box  Caution: To prevent the possibility of sanding dust or foreign body being thrown into your face or eyes, never attempt to use your sander without the dust box properly installed.	See Fig. C
Emptying the Dust Box -For more efficient operation, empty dusts box every 5-10mins.	See Fig. D1, D2
Using the Dust Extraction Adapter	See Fig. E, F
OPERATION	
Plugging in the power	See Fig. G
Switching On/Off	See Fig. H
Variable speed control (only for WX642 WX642.1)	See Fig. I

WORKING HINTS FOR YOUR FINISHING SANDER

If your power tool becomes too hot, especially when used at low speed, set the speed to maximum and run it with no load for 2-3 minutes to cool the motor. Avoid prolonged usage at very low speeds. Always use sand paper that is suitable for the material you want

to sand.

Always ensure the work-piece is firmly held or clamped to prevent movement.

Any movement of the material may affect the quality of the sanding finish.

Start your sander before sanding and turn it off only after you stop sanding. For the best results, sand wood in the direction of the grain.

Do not start sanding without having the sandpaper fitted.

Do not allow the sandpaper to wear away it will damage the base-plate. The guarantee does not cover base-plate wear and tear.

Use coarse grit paper to sand rough surfaces, medium grit for smooth surfaces and fine grit for the final surfaces. If necessary, first make a test run on scrap material.

Use only good quality sandpaper.

The sandpaper controls the sanding efficiency, not the amount of force you apply to the tool. Excessive force will reduce the sanding efficiency and cause motor overload. Replacing the sandpaper regularly will maintain optimum sanding efficiency.

MAINTENANCE

Remove the plug from the socket before carrying out any adjustment, servicing or maintenance.

Your power tool requires no additional lubrication or maintenance. There are no user serviceable parts in your power tool. Never use water or chemical cleaners to clean your power tool. Wipe clean with a dry cloth. Always store your power tool in a dry place. Keep the motor ventilation slots clean. Keep all working controls free of dust. Occasionally you may see sparks through the ventilation slots. This is normal. If the supply cord is damaged, it must be replaced by the manufacturer, its service agent or similarly qualified persons in order to avoid a hazard.

ENVIRONMENTAL PROTECTION

 Waste electrical products must not be disposed of with household waste. Please recycle where facilities exist. Check with your local authorities or retailer for recycling advice.

DECLARATION OF CONFORMITY

We,
Positec Germany GmbH
Grüner Weg 10, 50825 Cologne, Germany

Declare that the product
Description **Worx FINISHING SANDER**
Type **WX641 WX641.1 WX642 WX642.1(**
635 - 644 - designation of machinery,
representative of FINISHING SANDER)
Function **Removing surface material using an**
abrasive medium

Complies with the following Directives,
2006/42/EC,
2014/30/EU,
2011/65/EU&(EU)2015/863

Standards conform to:

EN 62841-1,
EN 62841-2-4,
EN 55014-1,
EN 55014-2,
EN 61000-3-2,
EN 61000-3-3

The person authorized to compile the technical file,

Name Marcel Filz
Address Positec Germany GmbH Grüner Weg
10, 50825 Cologne, Germany



2021/4/15
Allen Ding
Deputy Chief Engineer, Testing & Certification
Positec Technology (China) Co., Ltd
18, Dongwang Road, Suzhou Industrial
Park, Jiangsu 215123, P.R. China

PRODUKTSICHERHEIT ALLGEMEINE SICHERHEITSHINWEISE FÜR ELEKTROWERKZEUGE



WARNUNG! Machen Sie sich mit allen Sicherheitswarnungen, Anweisungen, Abbildungen und Spezifikationen vertraut, die mit diesem Elektrowerkzeug geliefert werden. Die Nichtbeachtung der unten aufgeführten Anweisungen kann in elektrischen Schlägen, Feuer und/oder schweren Verletzungen resultieren.

Bewahren Sie alle Sicherheitshinweise und Anweisungen für die Zukunft auf.

Der in den Sicherheitshinweisen verwendete Begriff „Elektrowerkzeug“ bezieht sich auf akkubetriebene Elektrowerkzeuge (ohne Netzkabel).

1) Arbeitsplatzsicherheit

- a) **Halten Sie Ihren Arbeitsbereich sauber und gut beleuchtet.** Unordnung oder unbeleuchtete Arbeitsbereiche können zu Unfällen führen.
- b) **Arbeiten Sie mit dem Elektrowerkzeug nicht in explosionsgefährdeter Umgebung, in der sich brennbare Flüssigkeiten, Gase oder Stäube befinden.** Elektrowerkzeuge erzeugen Funken, die den Staub oder die Dämpfe entzünden können.
- c) **Halten Sie Kinder und andere Personen während der Benutzung des Elektrowerkzeugs fern.** Bei Ablenkung können Sie die Kontrolle über das Gerät verlieren.

2) Elektrische Sicherheit

- a) **Der Anschlussstecker des Elektrowerkzeuges muss in die Steckdose passen. Der Stecker darf in keiner Weise verändert werden. Verwenden Sie keine Adapterstecker gemeinsam mit schutzgeerdeten Elektrowerkzeugen.** Unveränderte Stecker und passende Steckdosen verringern das Risiko eines elektrischen Schlages.
- b) **Vermeiden Sie Körperkontakt mit geerdeten Oberflächen wie von Rohren,**

Heizungen, Herden und Kühlschränken. Es besteht ein erhöhtes Risiko durch elektrischen Schlag, wenn Ihr Körper geerdet ist.

c) Halten Sie Elektrowerkzeuge von Regen oder Nässe fern. Das Eindringen von Wasser in ein Elektrowerkzeug erhöht das Risiko eines elektrischen Schlages.

d) Zweckentfremden Sie das Kabel nicht, um das Elektrowerkzeug zu tragen, aufzuhängen oder um den Stecker aus der Steckdose zu ziehen. Halten Sie das Kabel fern von Hitze, Öl, scharfen Kanten oder sich bewegenden Geräteteilen. Beschädigte oder verwickelte Kabel erhöhen das Risiko eines elektrischen Schlages.

e) Wenn Sie mit einem Elektrowerkzeug im Freien arbeiten, verwenden Sie nur Verlängerungskabel, die auch für den Außenbereich geeignet sind. Die Anwendung eines für den Außenbereich geeigneten Verlängerungskabels verringert das Risiko eines elektrischen Schlages.

f) Wenn der Betrieb des Elektrowerkzeuges in feuchter Umgebung nicht vermeidbar ist, verwenden Sie einen Fehlerstromschutzschalter. Der Einsatz eines Fehlerstromschutzschalters vermindert das Risiko eines elektrischen Schlages.

3) Sicherheit von Personen

a) Seien Sie aufmerksam, Achten Sie darauf, was Sie tun, und gehen Sie mit Vernunft an die Arbeit mit einem Elektrowerkzeug. Benutzen Sie kein Elektrowerkzeug, wenn Sie müde sind oder unter dem Einfluss von Drogen, Alkohol oder Medikamenten stehen. Ein Moment der Unachtsamkeit beim Gebrauch des Elektrowerkzeuges kann zu ernsthaften Verletzungen führen.

b) Tragen Sie persönliche Schutzausrüstung und immer eine Schutzbrille. Das Tragen persönlicher Schutzausrüstung, wie Staubmaske, rutschfeste Sicherheitsschuhe, Schutzhelm oder Gehörschutz, je nach Art und Einsatz des Elektrowerkzeuges, verringert das Risiko von Verletzungen.

c) Vermeiden Sie eine unbeabsichtigte Inbetriebnahme. Vergewissern Sie sich, dass das Elektrowerkzeug ausgeschaltet ist, bevor Sie es an den Akku anschließen,

es aufnehmen oder tragen. Wenn Sie beim Tragen des Elektrowerkzeuges den Finger am Schalter haben oder das Gerät eingeschaltet an die Stromversorgung anschließen, kann dies zu Unfällen führen.

d) Entfernen Sie Einstellwerkzeuge oder Schraubenschlüssel, bevor Sie das Elektrowerkzeug einschalten. Ein Werkzeug oder Schlüssel, der sich in einem drehenden Geräteteil befindet, kann zu Verletzungen führen.

e) Vermeiden Sie eine abnormale Körperhaltung. Sorgen Sie für einen sicheren Stand und halten Sie jederzeit das Gleichgewicht. Dadurch können Sie das Elektrowerkzeug in unerwarteten Situationen besser kontrollieren.

f) Tragen Sie geeignete Kleidung. Tragen Sie keine weite Kleidung oder Schmuck. Halten Sie Haare und Kleidung fern von sich bewegenden Teilen. Lockere Kleidung, Schmuck oder lange Haare können von sich bewegenden Teilen erfasst werden.

g) Wenn Staubabsaug- und -auffangeinrichtungen montiert werden können, vergewissern Sie sich, dass diese angeschlossen sind und richtig verwendet werden. Verwendung einer Staubabsaugung kann Gefährdungen durch Staub verringern.

h) Vermeiden Sie, durch die häufige Nutzung des Werkzeugs in einen Trott zu verfallen und Prinzipien für die Werkzeugsicherheit zu ignorieren. Eine unachtsame Aktion kann im Bruchteil einer Sekunde zu schweren Verletzungen führen.

4) Verwendung und Behandlung des Elektrowerkzeuges

a) Überlasten Sie das Gerät nicht. Verwenden Sie für Ihre Arbeit das dafür bestimmte Elektrowerkzeug. Mit dem passenden Elektrowerkzeug arbeiten Sie besser und sicherer im angegebenen Leistungsbereich.

b) Benutzen Sie kein Elektrowerkzeug, dessen Schalter defekt ist. Ein Elektrowerkzeug, das sich nicht mehr ein- oder ausschalten lässt, ist gefährlich und muss repariert werden.

c) Klemmen Sie den Stecker von der Stromversorgung ab und/oder entfernen Sie den Akku (falls abnehmbar) aus dem Elektrowerkzeug, bevor Sie Geräteeinstellungen vornehmen, Zubehörteile wechseln oder das Gerät weglegen. Diese Vorsichtsmaßnahme verhindert den unbeabsichtigten Start des Elektrowerkzeuges.

d) Bewahren Sie unbenutzte Elektrowerkzeuge außerhalb der Reichweite von Kindern auf. Lassen Sie Personen das Gerät nicht benutzen, die mit diesem nicht vertraut sind oder diese Anweisungen nicht gelesen haben. Elektrowerkzeuge sind gefährlich, wenn Sie von unerfahrenen Personen benutzt werden.

e) Warten Sie die Elektrowerkzeuge und Zubehör. Kontrollieren Sie, ob bewegliche Teile einwandfrei funktionieren und nicht klemmen, ob Teile gebrochen oder so beschädigt sind, dass die Funktion des Elektrowerkzeuges beeinträchtigt ist. Lassen Sie beschädigte Teile vor dem Einsatz des Gerätes reparieren. Viele Unfälle haben ihre Ursache in schlecht gewarteten Elektrowerkzeugen.

f) Halten Sie Schneidwerkzeuge scharf und sauber. Sorgfältig gepflegte Schneidwerkzeuge mit scharfen Schneidkanten verklemmen sich weniger und sind leichter zu führen.

g) Verwenden Sie Elektrowerkzeug, Zubehör, Einsatzwerkzeuge usw. entsprechend diesen Anweisungen. Berücksichtigen Sie dabei die Arbeitsbedingungen und die auszuführende Tätigkeit. Der Gebrauch von Elektrowerkzeugen für andere als die vorgesehenen Anwendungen kann zu gefährlichen Situationen führen.







h) Halten Sie die Griffe trocken, sauber und frei von Öl und Fett. Rutschige Griffe und Oberflächen unterbinden die sichere Bedienbarkeit und Kontrolle über das Werkzeug in unerwarteten Situationen.

5) Service

a) Lassen Sie Ihr Elektrowerkzeug nur von qualifiziertem Fachpersonal und nur mit Original-Ersatzteilen reparieren. Damit

wird sichergestellt, dass die Sicherheit des Gerätes erhalten bleibt.

SYMBOLE

	Lesen Sie unbedingt die Anleitung, damit es nicht zu Verletzungen kommt
	Schutzisolation
	Warnung
	Tragen Sie einen Gehörschutz
	Tragen Sie eine Schutzbrille
	Tragen Sie eine Staubschutzmaske
	Elektroprodukte dürfen nicht mit dem normalen Haushaltsmüll entsorgt werden, sondern sollten nach Möglichkeit zu einer Recyclingstelle gebracht werden. Ihre zuständigen Behörden oder Ihr Fachhändler geben Ihnen hierzu gerne Auskunft.

-
1. EIN/AUS-SCHIEBESCHALTER

 2. SOFTHANDGRIFF

 3. STAUBBEHÄLTER*

 4. STAUBAUSGANG

 5. SPANNHEBEL

 6. KLEMMHEBELVERRIEGELUNG

 7. SCHLEIFPLATTE

 8. SCHLEIFPAPIERKLEMME

 9. STUFENLOSER DREHZAHLWÄHLER(NUR BEI WX642 WX642.1)

 10. PAPIERSTANZER*

 11. ABSAUGADAPTER (A: INNENDURCHMESSER 35mm; B: INNENDURCHMESSER 32mm)*

 12. SCHLEIFPAPIER* (Siehe Abb. A)
-

* Abgebildetes oder beschriebenes Zubehör gehört teilweise nicht zum Lieferumfang.

TECHNISCHE DATEN

Typ **WX641 WX641.1 WX642 WX642.1** (635-644- Bezeichnung der Maschine, Repräsentant der Schwingschleifer)

	WX641 WX641.1	WX642 WX642.1
Nennspannung	230-240V~50Hz	
Nennleistung	250W	270W
Leerlaufnendrehzahl	12000/min	6000-12000/min
Grundplatte	90x187mm	
Schwingkreis-durchmesser	1.6mm	
Schutzklasse	□/II	
Gewicht	2.0kg	

INFORMATIONEN ÜBER LÄRM

Gewichteter Schalldruck	L_{pA} : 83dB(A)
Gewichtete Schalleistung	L_{WA} : 94dB(A)
K_{pA} & K_{WA}	3.0dB(A)

Tragen Sie einen Gehörschutz.

INFORMATIONEN ÜBER VIBRATIONEN

Vibrations Gesamt Messwertermittlung gemäß EN 62841:

Typischer gewichteter Vibrationswert	Vibrationsemissionswert $a_h = 6.341m/s^2$
	Unsicherheit $K = 1.5m/s^2$

Der angegebene Vibrationsgesamtwert kann und der angegebene Vibrationsemissionswert wurden gemäß Standardprüfverfahren gemessen und können zum Vergleichen eines Werkzeug mit einem anderen verwendet werden.

Der angegebene Vibrationsgesamtwert und der angegebene Vibrationsemissionswert können auch für eine anfängliche Beurteilung der Beeinträchtigung verwendet werden.

 **WARNUNG:** Die Vibrations- und Lärmemissionen bei der eigentlichen Nutzung des Elektrowerkzeugs können vom angegebenen Wert abweichen, je nachdem, wie das Werkzeug verwendet wird und insbesondere abhängig davon, welcher Werkstücktyp verarbeitet wird, und abhängig von folgenden Beispielen und verschiedenen Einsatzmöglichkeiten des Werkzeugs:
Wie das Werkzeug verwendet wird und Materialien geschnitten oder angebohrt werden.
Das Werkzeug ist in gutem Zustand und gut gepflegt.
Verwendung des richtigen Zubehörs für das Werkzeug und Gewährleistung seiner Schärfe und seines

guten Zustands.

Die Festigkeit des Griffs auf den Handgriffen und, falls Antivibrations- und Lärmschutzzubehör verwendet wird.

Und ob das verwendete Werkzeug dem Design und diesen Anweisungen entsprechend verwendet wird.

Wird dieses Werkzeug nicht anemessen gehandhabt, kann es ein Hand-Arm-Vibrationssyndrom erzeugen.



WARNUNG: Um genau zu sein, sollte eine Abschätzung des Belastungsgrades aller Arbeitsabschnitte während tatsächlicher Verwendung berücksichtigt werden, z.B. die Zeiten, wenn das Werkzeug ausgeschaltet ist, und wenn es sich im Leerlauf befindet und eigentlich nicht eingesetzt wird. Auf diese Weise kann der Belastungsgrad während der gesamten Arbeitszeit wesentlich gemindert werden. Hilft dabei, das Risiko der Vibrations- und Lärmbelastung zu minimieren.

Verwenden Sie **IMMER** scharfe Meissel, Bohrer und Sägeblätter.

Pflegen Sie dieses Werkzeug diesen Anweisungen entsprechend und achten Sie auf eine gute Einfettung (wo erforderlich).

Falls das Werkzeug regelmäßig verwendet werden soll, investieren Sie in Antivibrations- und Lärmschutzzubehör.

Machen Sie einen Arbeitsplan, um die Verwendung von hochvibrierenden Werkzeugen auf mehrere Tage zu verteilen.

ZUBEHÖRTEILE

	WX641 WX641.1	WX642 WX642.1
Papierstanzer	1	1
Staubbehälter	1	1
32 mm Absaugadapter	1	1
35 mm Absaugadapter	1	1
Schleifpapier(60#)	2	3
Schleifpapier(80#)	2	3
Schleifpapier(120#)	2	3

17

Wenn Sie ungelochtes Schleifpapier verwenden, müssen Sie einen Papierstanzer verwenden, um die Löcher auszustanzen.

Verwenden Sie 1/3 Schleifpapier mit folgenden Abmessungen:

Papiergröße:

93*230mm für Klemmbefestigung

93*182mm für Klett-System

Wir empfehlen Ihnen, sämtliche Zubehörteile beim selben Fachhändler zu beziehen, bei dem Sie auch Ihr Elektrowerkzeug gekauft haben. Weitere Informationen finden Sie auf der Verpackung der Zubehörteile. Auch Ihr Fachhändler berät Sie gerne.

HINWEISE ZUM BETRIEB



HINWEIS: Lesen Sie das Handbuch vor Inbetriebnahme des Werkzeuges sorgfältig durch.

BESTIMMUNGSGEMÄSSER GEBRAUCH

Das Elektrowerkzeug ist bestimmt zum trockenen Schleifen von Holz, Kunststoff, Spachtelmasse sowie lackierten Oberflächen. Das Schleifgerät darf nicht für Putzarbeiten verwendet werden.

MONTAGE UND BEDIENUNG

Massnahme	Abbildung
MONTAGE	
Montieren und Entfernen von Schleifpapier	Siehe A1, A2
Stanzvorrichtung (Optional)	Siehe B
Nutzung des staubbehälters  VORSICHT: Um zu verhindern, dass Sandstaub oder Fremdkörper in Ihr Gesicht oder Ihre Augen gelangen, verwenden Sie Ihre Sandpapierschleifmaschine nie ohne richtig angebrachten Staubbehälter.	Siehe C
Leeren des staubbehälters -Um ein effizientes Arbeiten zu erleichtern, leeren Sie alle 5-10 Minuten den Staubbehälter.	Siehe D1, D2
Staubabsaugadapter	Siehe E, F
BETRIEB	
Anschließen der Stromversorgung	Siehe G
Ein-aus-schalten	Siehe H
Drehzahlwahlknopf (nur bei WX642 WX642.1)	Siehe I

TIPPS ZUM ARBEITEN MIT SCHWINGSCHLEIFERN

Die Maschine kann beim Arbeiten mit niedrigen Geschwindigkeiten heiß werden. Lassen Sie sie in einem solchen Fall 2 bis 3 Minuten mit maximaler Drehzahl laufen, damit der Motor abkühlen kann. Vermeiden Sie Dauerbetrieb bei sehr niedrigen Drehzahlen. Verwenden Sie immer ein Schleifpapier, das für das zu schleifende Material geeignet ist. Das Werkstück muss bei allen Arbeiten sicher befestigt oder festgeklemmt werden, damit es nicht verrutschen kann.

Jede Bewegung des Materials beeinträchtigt das Schleifergebnis.

Schalten Sie den Schwingschleifer ein, ehe Sie mit dem Schleifen beginnen und schalten Sie ihn aus, wenn Sie fertig sind. Optimale Ergebnisse erzielen Sie, wenn Sie das Holz in Richtung seiner Maserung bearbeiten.

Verwenden Sie das Gerät niemals ohne Schleifpapier. Wechseln Sie das Schleifpapier rechtzeitig, andernfalls kann die Schleifplatte beschädigt werden. Der normale Verschleiß der Schleifplatte wird nicht von der Garantie abgedeckt.

Verwenden Sie kleine (grobe) Körnungen für raue Oberflächen, mittlere Körnungen für bereits geglättete Oberflächen und hohe (feine) Körnungen für die Endbearbeitung der Oberfläche. Gegebenenfalls sollten Sie zuerst einen Test auf einem Probestück ausführen.

Verwenden Sie nur hochwertiges Schleifpapier. Die Abtragung hängt allein von der Qualität des Schleifpapiers ab, nicht von dem Druck, den Sie anwenden. Übermäßig hoher Druck belastet den Motor unnötig und beeinträchtigt die Lebensdauer des Schleifpapiers. Ersetzen Sie das Schleifpapier regelmäßig, um eine optimale Schleifleistung zu erhalten.

WARTUNG

Ziehen Sie grundsätzlich den Netzstecker, bevor Sie Einstell-, Reparatur- oder Wartungstätigkeiten ausführen.

Ihr Werkzeug benötigt keine zusätzliche Schmierung oder Wartung.

Es enthält keine Teile, die Sie warten müssen. Reinigen Sie Ihr Werkzeug niemals mit Wasser oder chemischen Lösungsmitteln. Wischen

Sie es mit einem trockenen Tuch sauber. Lagern Sie Ihr Werkzeug immer an einem trockenen Platz. Sorgen Sie dafür, dass bei staubigen Arbeiten die Lüftungsöffnungen frei sind. Falls es erforderlich sein sollte, den Staub zu entfernen, trennen Sie zuerst das Elektrowerkzeug vom Stromversorgungsnetz. Verwenden Sie nichtmetallische Objekte zum Entfernen von Staub und vermeiden Sie das Beschädigen innerer Teile. Gelegentlich sind durch die Lüftungsschlitze hindurch Funken zu sehen. Dies ist normal und wird Ihr Werkzeug nicht beschädigen. Wenn ein Ersatz von Stecker oder Anschlussleitung erforderlich ist, dann ist dies von unserer Servicestelle oder einer Elektrofachwerkstatt durchzuführen, um Sicherheitsgefährdungen zu vermeiden. Lassen Sie Reparaturen nur durch unsere Servicestelle oder durch eine Fachwerkstatt mit Originalersatzteilen durchführen.

UMWELTSCHUTZ

 Elektroprodukte dürfen nicht mit dem normalen Haushaltsmüll entsorgt werden, sondern sollten nach Möglichkeit zu einer Recyclingstelle gebracht werden. Ihre zuständigen Behörden oder Ihr Fachhändler geben Ihnen hierzu gerne Auskunft.

KONFORMITÄTSERKLÄRUNG

Wir,
POSITEC Germany GmbH
Grüner Weg 10, 50825 Cologne, Germany

Erklären hiermit, dass unser Produkt
Beschreibung **Worx Schwingschleifer**
Typ **WX641 WX641.1 WX642 WX642.1(635-644-**
Bezeichnung der Maschine, Repräsentant der
Schwingschleifer)
Funktion **Entfernen von Oberflächenmaterial**
mithilfe eines Schleifmittels

Den Bestimmungen der folgenden Richtlinien entspricht:

2006/42/EC,
2014/30/EU,
2011/65/EU&(EU)2015/863

Verwendete Normen

EN 62841-1,
EN 62841-2-4,
EN 55014-1,
EN 55014-2,
EN 61000-3-2,
EN 61000-3-3

Zur Kompilierung der technischen Datei ermächtigte Person

Name Marcel Filz
Anschrift Positec Germany GmbH
Grüner Weg 10, 50825 Cologne, Germany



2021/4/15

Allen Ding

Stellvertretender Chefsingenieur, Prüfung und Zertifizierung

Positec Technology (China) Co., Ltd
18, Dongwang Road, Suzhou Industrial
Park, Jiangsu 215123, P. R. China

SÉCURITÉ DU PRODUIT

AVERTISSEMENTS DE SÉCURITÉ GÉNÉRAUX POUR L'OUTIL

 **AVERTISSEMENT** Lire l'ensemble des mises en garde, instructions, illustrations et spécifications fourni avec cet outil électrique. Ne pas suivre toutes les instructions énumérées ci-dessous peut conduire à une électrocution, un incendie et / ou des blessures graves.

Conserver tous les avertissements et toutes les instructions pour pouvoir s'y reporter ultérieurement.

Le terme «outil» dans les avertissements fait référence à votre outil électrique alimenté par le secteur (avec cordon d'alimentation) ou votre outil fonctionnant sur batterie (sans cordon d'alimentation).

1) Sécurité de la zone de travail

a) Conserver la zone de travail propre et bien éclairée. Les zones en désordre ou sombres sont propices aux accidents.

b) Ne pas faire fonctionner les outils électriques en atmosphère explosive, par exemple en présence de liquides inflammables, de gaz ou de poussières. Les outils électriques produisent des étincelles qui peuvent enflammer les poussières ou les fumées.

c) Maintenir les enfants et les personnes présentes à l'écart pendant l'utilisation de l'outil. Les distractions peuvent vous faire perdre le contrôle de l'outil.

2) Sécurité électrique

a) Il faut que les fiches de l'outil électrique soient adaptées au socle. Ne jamais modifier la fiche de quelque façon que ce soit. Ne pas utiliser d'adaptateurs avec des outils à branchement de terre. Des fiches non modifiées et des socles adaptés réduiront le risque de choc électrique.

b) Éviter tout contact du corps avec des surfaces reliées à la terre telles que les tuyaux, les radiateurs, les cuisinières et les réfrigérateurs. Il existe un risque accru de choc électrique si votre corps est relié à la terre.

c) Ne pas exposer les outils à la pluie ou à des conditions humides. La pénétration d'eau à l'intérieur d'un outil augmentera le risque de choc électrique.

d) Ne pas maltraiter le cordon. Ne jamais utiliser le cordon pour porter, tirer ou débrancher l'outil. Maintenir le cordon à l'écart de la chaleur, du lubrifiant, des arêtes ou des parties en mouvement. Des cordons endommagés ou emmêlés augmentent le risque de choc électrique.

e) Lorsqu'on utilise un outil à l'extérieur, utiliser un prolongateur adapté à l'utilisation extérieure. L'utilisation d'un cordon adapté à l'utilisation extérieure réduit le risque de choc électrique.

f) Si l'usage d'un outil dans un emplacement humide est inévitable, utiliser une alimentation protégée par un dispositif à courant différentiel résiduel (DDR). L'usage d'un DDR réduit le risque de choc électrique.

3) Sécurité des personnes

a) Restez vigilant, regardez ce que vous êtes en train de faire et faites preuve de bon sens dans votre utilisation de l'outil. Ne pas utiliser un outil lorsque vous êtes fatigué ou sous l'emprise de drogues, d'alcool ou de médicaments. Un moment d'inattention en cours d'utilisation d'un outil peut entraîner des blessures graves des personnes.

b) Utiliser un équipement de sécurité. Toujours porter une protection pour les yeux. Les équipements de sécurité tels que les masques contre les poussières, les chaussures de sécurité antidérapantes, les casques ou les protections acoustiques utilisés pour les conditions appropriées réduiront les blessures de personnes.

c) Éviter tout démarrage intempestif. S'assurer que l'interrupteur est en position arrêté avant de brancher l'outil au secteur et/ou au bloc de batteries, de le ramasser ou de le porter. Porter les outils en ayant le doigt sur l'interrupteur ou brancher des outils dont l'interrupteur est en position marche est source d'accidents.

d) Retirer toute clé de réglage avant de mettre l'outil en marche. Une clé laissée fixée sur une partie tournante de l'outil peut donner lieu à des blessures de personnes.

e) Ne pas se précipiter. Garder une position et un équilibre adaptés à tout moment. Cela permet un meilleur contrôle de l'outil dans des situations inattendues.

f) S'habiller de manière adaptée. Ne pas porter de vêtements amples ou de bijoux. Garder les cheveux et les vêtements à distance des parties en mouvement. Des vêtements amples, des bijoux ou les cheveux longs peuvent être pris dans des parties en mouvement.

g) Si des dispositifs sont fournis pour le raccordement d'équipements pour l'extraction et la récupération des poussières, s'assurer qu'ils sont connectés et correctement utilisés. Utiliser des collecteurs de poussière peut réduire les risques dus aux poussières.

h) Ne pas laisser les habitudes acquises au cours d'une utilisation fréquente des outils nous rendre complaisants et ignorer les principes de sécurité de l'outil. Une action imprudente peut entraîner des blessures graves en une fraction de seconde.

4) Utilisation et entretien de l'outil

a) Ne pas forcer l'outil. Utiliser l'outil adapté à votre application. L'outil adapté réalisera mieux le travail et de manière plus sûre au régime pour lequel il a été construit.

b) Ne pas utiliser l'outil si l'interrupteur ne permet pas de passer de l'état de marche à arrêt et vice versa. Tout outil qui ne peut pas être commandé par l'interrupteur est dangereux et il faut le réparer.

c) Débrancher la prise de la source d'alimentation et / ou retirer la batterie, si elle est amovible, de l'outil, avant tout réglage, changement d'accessoires ou avant de ranger l'outil. De telles mesures de sécurité préventives réduisent le risque de démarrage accidentel de l'outil.

d) Conserver les outils à l'arrêt hors de la portée des enfants et ne pas permettre à des personnes ne connaissant pas l'outil ou les présentes instructions de le faire fonctionner. Les outils sont dangereux entre les mains d'utilisateurs novices.

e) Entretenir les outils et accessoires électriques. Vérifier qu'il n'y a pas de

mauvais alignement ou de blocage des parties mobiles, des pièces cassées ou toute autre condition pouvant affecter le fonctionnement de l'outil. En cas de dommages, faire réparer l'outil avant de l'utiliser. De nombreux accidents sont dus à des outils mal entretenus.

f) Garder affûtés et propres les outils permettant de couper. Des outils destinés à couper correctement entretenus avec des pièces coupantes tranchantes sont moins susceptibles de bloquer et sont plus faciles à contrôler.



g) Utiliser l'outil, les accessoires et les lames etc., conformément à ces instructions, en tenant compte des conditions de travail et du travail à réaliser. L'utilisation de l'outil pour des opérations différentes de celles prévues pourrait donner lieu à des situations dangereuses.

h) Maintenir les poignées et les surfaces de préhension sèches, propres et exemptes d'huile et de graisse. Des poignées et surfaces de préhension glissantes ne permettent pas une manipulation et un contrôle de l'outil en toute sécurité en cas d'imprévu.

5) Maintenance et entretien

a) Faire entretenir l'outil par un réparateur qualifié utilisant uniquement des pièces de rechange identiques. Cela assurera le maintien de la sécurité de l'outil.

SYMBOLES

	Pour réduire le risque de blessure, l'utilisateur doit lire le manuel d'instructions
	Double isolation
	Avertissement



Porter une protection pour les oreilles



Porter une protection pour les yeux



Porter un masque contre la poussière



Les déchets d'équipements électriques et électroniques ne doivent pas être déposés avec les ordures ménagères. Ils doivent être collectés pour être recyclés dans des centres spécialisés. Consultez les autorités locales ou votre revendeur pour obtenir des renseignements sur l'organisation de la collecte.

1. INTERRUPTEUR MARCHÉ ARRÊT À

GLISSIÈRE

2. POIGNÉE GRIP SOUPLE

3. BOÎTIER À POUSSIÈRE*

4. BUSE DE SORTIE DES POUSSIÈRES

5. LEVIER DE SERRAGE

6. VERROU DU LEVIER DE SERRAGE

7. PLAQUE DE BASE

8. PINCE A PAPIER DE VERRE

9. CADRAN DE COMMANDE DE VITESSE VARIABLE (UNIQUEMENT POUR WX642 WX642.1)

10. PERFORATEUR A PAPIER*

11. ADAPTATEUR POUR EXTRACTION DE POUSSIÈRE (A: DIAMÈTRE INTERNE DE 35mm; B: DIAMÈTRE INTERNE DE 32mm)*

12. PAPIERS DE VERRE* (Voir Figure A)

*** Les accessoires reproduits ou décrits ne sont pas tous compris avec le modèle standard livré.**

CARACTÉRISTIQUES TECHNIQUES

Modèle **WX641 WX641.1 WX642 WX642.1** (635-644- désignations des pièces, illustration de la Ponceuse vibrante)

	WX641 WX641.1	WX642 WX642.1
Tension nominale	230-240V~50Hz	
Puissance absorbée nominale	250W	270W
Régime à vide	12000/min	6000-12000/min
Taille de la plaque de base	90x187mm	
Diamètre d'amplitude	1.6mm	
Classe de protection	 /II	
Masse	2.0kg	

INFORMATIONS RELATIVES AU BRUIT

Niveau de pression sonore mesurée	L_{pA} : 83dB(A)
Niveau de puissance sonore mesurée	L_{WA} : 94dB(A)
K_{pA} & K_{WA}	3.0dB(A)

PORTER UNE PROTECTION POUR LES OREILLES.

INFORMATIONS RELATIVES AUX VIBRATIONS

Valeurs totales de vibration (somme du vecteur triaxial) déterminées selon la norme EN 62841:

Valeur de vibration mesurée	Valeur d'émission de vibrations $a_n = 6.341m/s^2$
	Incertitude $K = 1.5m/s^2$

La valeur totale de vibration déclarée et la valeur d'émission de bruit déclarée ont été mesurées conformément à la méthode d'essai standard et peuvent être utilisées pour comparer un outil à un autre. La valeur totale de vibration déclarée et la valeur d'émission de bruit déclarée peuvent également être utilisées lors d'une évaluation préliminaire de l'exposition.

 **AVERTISSEMENT:** les vibrations et les émissions de bruit au cours de l'utilisation réelle de l'outil électrique peuvent varier de la valeur déclarée en fonction du mode d'utilisation de l'outil, en particulier du type de pièce traité selon les exemples suivants et d'autres variations concernant le mode d'utilisation de l'outil:

Comment l'outil est utilisé et quels matériaux sont coupés ou percés.

L'outil est en bon état et bien entretenu.

L'utilisation du bon accessoire pour l'outil et l'assurance qu'il est affûté et en bon état.

La force avec laquelle vous serrez les poignées et l'utilisation éventuelle d'un quelconque accessoire anti-bruit et anti-vibration.

Et l'outil est utilisé comme prévu dans sa conception et dans les présentes instructions.

Cet outil peut causer un syndrome de vibration du bras et de la main s'il n'est pas correctement géré.



AVERTISSEMENT: Pour être précise, une évaluation du niveau d'exposition en conditions réelles d'utilisation doit également tenir compte de toutes les parties du cycle d'utilisation telles que les moments où l'outil est éteint, et ceux où il fonctionne au ralenti mais ne réalise pas réellement de tâche. Ceci peut réduire de façon significative le niveau d'exposition et la période de fonctionnement totale. Facteurs contribuant à minimiser votre risque d'exposition aux vibrations et au bruit.

Utilisez TOUJOURS des ciseaux, des forets et des lames affûtés.

Entretenez cet outil en accord avec les présentes instructions et maintenez-le lubrifié (si approprié).

Si l'outil doit être fréquemment utilisé, investissez dans des accessoires anti-bruit et anti-vibration.

ACCESSOIRES

	WX641 WX641.1	WX642 WX642.1
Perforateur à papier	1	1
Boîtier à poussière	1	1
32 mm Adaptateur pour extraction de poussière	1	1
24 35 mm Adaptateur pour extraction de poussière	1	1
Papiers de verre(60#)	2	3
Papiers de verre(80#)	2	3
Papiers de verre(120#)	2	3

Si vous utilisez du papier de verre sans trou à poussière, vous devez utiliser le perforateur à papier pour faire des trous.

Utilisez 1/3 de feuille de papier de verre de la taille suivante:

Taille de papier:

93*230mm pour pince seulement

93*182mm pour système autoagrippant

Nous recommandons d'acheter tous les accessoires dans le magasin d'acquisition de la machine. Pour plus d'informations, se référer à l'emballage des accessoires. Le personnel du magasin est également là pour vous conseiller.

FONCTIONNEMENT



REMARQUE: Avant d'utiliser cet outil, lire attentivement les instructions.

UTILISATION CONFORME:

L'appareil est conçu pour le ponçage à sec des surfaces en bois, matières plastiques, mastic ainsi que pour les surfaces vernies. La ponceuse ne doit pas être utilisée pour poncer du plâtre.

ASSEMBLAGE ET FONCTIONNEMENT

Action	Illustration
ASSEMBLAGE	
Installation et retrait du papier de ponçage	Voir Fig. A1, A2
Perforateur a papier (en option)	Voir Fig. B
Utilisation du réservoir à sciure  Attention: Pour éviter que de la poussière du polissage ou des corps étrangers ne soient projetés dans vos yeux, n'essayez jamais d'utiliser votre ponceuse sans le boîtier de collecte de la poussière correctement mis en place.	Voir Fig. C
Vider le réservoir à sciure - Pour un meilleur fonctionnement, veuillez vider le réservoir à sciure toutes les 5-10 minutes.	Voir Fig. D1, D2
Utilisation de l'adaptateur pour l'extraction des poussières	Voir Fig. E, F
FONCTIONNEMENT	
Branchement de l'alimentation	Voir Fig. G
Mise en marche/arrêt	Voir Fig. H
Cadran de commande de vitesse variable (uniquement pour WX642 WX642.1)	Voir Fig. I

CONSEILS DE FONCTIONNEMENT POUR VOTRE PONCEUSE

Si votre outil électrique s'échauffe trop, en particulier quand il est utilisé à une vitesse faible, réglez la vitesse au maximum et faites tourner votre ponceuse à vide pendant 2 à 3 minutes pour refroidir le moteur. Éviter l'utilisation prolongée à des vitesses très faibles. Utilisez toujours du papier de verre adapté au matériau que vous voulez poncer.

Assurez-vous toujours que la pièce à usiner est bien maintenue ou fixée pour empêcher le mouvement. Tout mouvement du matériau pourrait nuire à la qualité du ponçage de finition.

Mettez votre ponceuse en marche avant le ponçage et ne l'éteignez que quand vous avez fini de poncer. Pour des résultats optimaux, ponchez le bois dans le sens du grain. Ne commencez pas à poncer avant d'avoir ajusté le papier de verre.

Ne laissez pas le papier de verre s'user, car cela endommagerait la plaque de base. La garantie ne couvre pas l'usure normale de la plaque de base.

Utilisez du papier à gros grain pour poncer les surfaces rugueuses, du papier à grain moyen pour les surfaces lisses et du papier à grain fin pour les surfaces finales. Au besoin, faites d'abord un essai sur la matière mise au rebut.

N'utilisez que du papier de verre de bonne qualité. C'est le papier de verre qui commande l'efficacité du ponçage et non la force que vous appliquez sur l'outil. Une force excessive réduira l'efficacité du ponçage et entraînera une surcharge du moteur. Remplacez le papier de verre régulièrement pour maintenir une efficacité de ponçage optimale.

ENTRETIEN

Retirer la fiche de la prise avant de procéder à un réglage, une réparation ou un entretien.

L'outil motorisé ne requiert pas de graissage ou d'entretien particulier.

Il n'y a pas de pièces réparables par l'utilisateur dans cet outil. Ne jamais utiliser d'eau ou de nettoyants chimiques pour nettoyer l'outil. Nettoyer avec un chiffon sec.

Toujours conserver l'outil motorisé dans un endroit sec. Maintenir les fentes de ventilation du moteur propres.

Empêcher que les commandes de marche soient couvertes de sciure. Il est normal que des étincelles soient visibles dans les fentes de ventilation, cela n'endommagera pas l'outil motorisé.

Si l'alimentation est endommagée, elle doit être remplacée par le fabricant, son agent de maintenance ou une personne qualifiée de façon similaire, afin d'éviter

tout danger.

PROTECTION DE L'ENVIRONNEMENT



Les déchets d'équipements électriques et électroniques ne doivent pas être déposés avec les ordures ménagères. Ils doivent être collectés pour être recyclés dans des centres spécialisés. Consultez les autorités locales ou votre revendeur pour obtenir des renseignements sur l'organisation de la collecte.

DÉCLARATION DE CONFORMITÉ

Nous,
POSITEC Germany GmbH
Grüner Weg 10, 50825 Cologne, Germany

Déclarons ce produit

Description **Worx Ponceuse vibrante**

Modèle **WX641 WX641.1 WX642 WX642.1(635-**

644- désignations des pièces, illustration de la Ponceuse vibrante)

Fonction **Élimination de matériau de surface avec un abrasif**

Conforme aux directives suivantes,
**2006/42/EC, 2014/30/EU,
2011/65/EU&(EU)2015/863**

Et conforme aux normes
**EN 62841-1, EN 62841-2-4, EN 55014-1, EN 55014-2,
EN 61000-3-2, EN 61000-3-3**

La personne autorisée à compiler le dossier technique,

Nom Marcel Filz

**Adresse Positec Germany GmbH
Grüner Weg 10, 50825 Cologne, Germany**



2021/4/15

Allen Ding

Ingénieur en chef adjoint, Essais & Certification

Positec Technology (China) Co., Ltd

18, Dongwang Road, Suzhou Industrial

Park, Jiangsu 215123, P. R. China

SICUREZZA DEL PRODOTTO AVVISI GENERALI PER LA SICUREZZA DEGLI UTENSILI A MOTORE



AVVERTENZA: Leggere tutte le avvertenze di sicurezza, le istruzioni, le illustrazioni e le specifiche fornite con questo elettrodomestico.

La mancata osservanza delle istruzioni elencate di seguito potrebbe provocare una scossa elettrica, un incendio e/o lesioni gravi.

Conservare tutti gli avvisi e le istruzioni per poterli consultare quando necessario.

Il termine «elettrodomestico elettrico» utilizzato di seguito in questo manuale si riferisce a utensili elettrici alimentati dalla rete (con linea di allacciamento), oltre che ad utensili elettrici alimentati a batteria (senza linea di allacciamento).

1) Posto di lavoro

- a) **Mantenere pulito e ordinato il posto di lavoro.** Il disordine e le zone di lavoro non illuminate possono essere fonte di incidenti.
- b) **Evitare d'impiegare l'utensile in ambienti soggetti al rischio di esplosioni nei quali siano presenti liquidi, gas o polveri infiammabili.** Gli utensili elettrici producono scintille che possono incendiare polveri e gas.
- c) **Mantenere lontani i bambini e altre persone durante l'impiego dell'utensile elettrico.** Eventuali distrazioni potranno comportare la perdita di controllo sull'utensile.

2) Sicurezza elettrica

- a) **La spina elettrica dovrà essere adatta alla presa di corrente. Evitare assolutamente di apportare modifiche alla spina. Non impiegare spine adattatrici assieme a utensili con collegamento a terra.** Le spine non modificate e le prese adatte allo scopo riducono il rischio di scosse elettriche.
- b) **Evitare il contatto fisico con superfici collegate a terra, come tubi, apparecchiature per il riscaldamento, cucine elettriche e frigoriferi.** Nel momento in cui il corpo è messo a massa sussiste un maggior rischio di scosse elettriche.
- c) **Custodire l'utensile al riparo dalla pioggia o dall'umidità.** L'eventuale infiltrazione di acqua

in un elettroutensile comporta un aumento del rischio d'insorgenza di scosse elettriche.

- d) Non usare il cavo di alimentazione per scopi diversi da quelli previsti, al fine di trasportare o appendere l'elettroutensile, oppure per staccare la spina dalla presa di corrente. Mantenere l'elettroutensile al riparo da fonti di calore, olio, spigoli o parti di strumenti in movimento.** I cavi danneggiati o aggrovigliati aumentano il rischio d'insorgenza di scosse elettriche.
- e) Qualora si voglia usare l'utensile all'aperto, impiegare solo ed esclusivamente cavi di prolunga omologati per l'impiego all'esterno.** L'uso di un cavo di prolunga omologato per l'impiego all'esterno riduce il rischio d'insorgenza di scosse elettriche.
- f) Se si deve utilizzare l'elettroutensile in un luogo umido, utilizzare una fonte di alimentazione dotata di interruttore differenziale.** L'uso di un interruttore differenziale riduce il rischio di folgorazioni elettriche.
- 3) Sicurezza delle persone**
- a) È importante concentrarsi su ciò che si sta facendo e maneggiare con giudizio l'elettroutensile mentre si lavora. Non utilizzare l'elettroutensile quando si è stanchi o sotto l'effetto di alcol, stupefacenti e medicinali.** Un attimo di distrazione durante l'uso dell'elettroutensile potrebbe causare lesioni gravi.
- b) Indossare sempre dispositivi di protezione individuale, e guanti protettivi.** Se si avrà cura d'indossare equipaggiamento protettivo individuale come una maschera antipolvere, calzature antiscivolo di sicurezza, elmetto o dispositivi di protezione acustica, a seconda dell'impiego previsto per l'elettroutensile, si potrà ridurre il rischio di lesioni.
- c) Evitare l'avviamento involontario. Controllare che l'interruttore sia nella posizione di spegnimento (off) prima di effettuare il collegamento a una fonte di alimentazione/batteria e prima di sollevare o trasportare l'elettroutensile.** Il fatto di tenere il dito sopra all'interruttore o di collegare l'utensile acceso all'alimentazione di corrente potrebbe essere causa di incidenti.
- d) Togliere gli attrezzi di regolazione o la chiave inglese prima di accendere l'elettroutensile.** Un attrezzo o una chiave inglese che si trovino in una parte della macchina che sta girando può causare lesioni a persone.
- e) È importante non sopravvalutarsi. Avere cura di mettersi in una posizione sicura e di mantenere l'equilibrio.** In tal modo sarà possibile controllare meglio la macchina in situazioni inaspettate.
- f) Indossare indumenti adeguati. Evitare di indossare vestiti lenti o gioielli. Tenere i capelli e gli indumenti lontani dalle parti mobili.** Vestiti lenti, gioielli o capelli lunghi potrebbero impigliarsi in parti in movimento.
- g) Se sussiste la possibilità di montare dispositivi di aspirazione o di captazione della polvere, assicurarsi che gli stessi siano stati installati correttamente e vengano utilizzati senza errori.** L'impiego dei suddetti dispositivi diminuisce il pericolo rappresentato dalla polvere.
- h) Non lasciare che la familiarità acquisita con l'utilizzo frequente dell'elettroutensile si trasformi in autocompiacimento e trascuratezza dei principi di sicurezza.** Un'azione imprudente può causare lesioni gravi entro una frazione di secondo.
- 4) Maneggio e impiego accurato di elettroutensili**
- a) Non sovraccaricare l'elettroutensile. Impiegare l'elettroutensile adatto per eseguire il lavoro.** Utilizzando l'elettroutensile elettrico adatto si potrà lavorare meglio e con maggior sicurezza nell'ambito della gamma di potenza indicata.
- b) Non utilizzare elettroutensili con interruttori difettosi.** Un elettroutensile che non si può più accendere o spegnere è pericoloso e dovrà essere riparato.
- c) Staccare la spina dalla presa di corrente e/o rimuovere la batteria, se rimovibile, dall'elettroutensile prima di effettuare qualsiasi regolazione, sostituire gli accessori o riporre gli utensili elettrici.** Tale precauzione eviterà che la macchina possa essere messa in funzione inavvertitamente.
- d) Custodire gli elettroutensili non utilizzati fuori della portata dei bambini. Non fare**

usare l'apparecchio a persone non abituate a farlo o che non abbiano letto le presenti istruzioni. Gli elettroutensili sono pericolosi se utilizzati da persone inesperte.

e) Eseguire la manutenzione di elettroutensile e accessori. Verificare che le parti mobili dell'elettroutensile funzionino perfettamente e non s'incepino, che non ci siano pezzi rotti o danneggiati al punto tale da limitare la funzione della macchina stessa. Far riparare le parti danneggiate prima di utilizzare l'elettroutensile. Numerosi

incidenti vengono causati da elettroutensili la cui manutenzione è stata effettuata in modo poco accurato.

f) Mantenere affilati e puliti gli utensili da taglio. Gli utensili da taglio curati con particolare attenzione e con taglienti affilati s'incepiscono meno di frequente e sono più facili da condurre.

g) Utilizzare elettroutensili, accessori, attrezzi, ecc. in conformità con le presenti istruzioni e secondo quanto previsto per questo tipo specifico di macchina. Osservare le condizioni di lavoro e il lavoro da eseguire durante l'impiego. L'impiego di elettroutensili per usi diversi da quelli consentiti potrà dar luogo a situazioni di pericolo.



h) Mantenere le impugnature e le superfici di presa asciutte, pulite e prive di olio e grasso. Le impugnature e le superfici di presa scivolose non permettono l'uso e il controllo sicuri dell'elettroutensile in situazioni impreviste.

5) Assistenza

a) Fare riparare l'apparecchio esclusivamente da personale specializzato e solo impiegando pezzi di ricambio originali. In tal modo potrà essere salvaguardata la sicurezza dell'apparecchio.

	Attenzione
	Indossare protezione per le orecchie
	Indossare protezione per gli occhi
	Indossare una mascherina antipolvere
	I prodotti elettrici non possono essere gettati tra i rifiuti domestici. L'apparecchio da rottamare deve essere portato al centro di riciclaggio per un corretto trattamento. Controllare con le autorità locali o con il rivenditore per localizzare il centro di riciclaggio più vicino.

SIMBOLI

	Per ridurre il rischio di lesioni, l'utente deve leggere il manuale di istruzioni
	Doppio isolamento

-
- 1. INTERRUTTORE SCORREVOLE ACCENSIONE / SPEGNIMENTO**

 - 2. IMPUGNATURA MORBIDA**

 - 3. CONTENITORE POLVERI***

 - 4. ATTACCO PER ASPIRAZIONE DELLA POLVERE**

 - 5. LEVA DI SERRAGGIO**

 - 6. BLOCCO LEVA DI SERRAGGIO**

 - 7. PIASTRA DI APPOGGIO**

 - 8. DISPOSITIVO DI FISSAGGIO CARTA ABRASIVA**

 - 9. SELETTORE VELOCITÀ VARIABILE (SOLO PER WX642 WX642.1)**

 - 10. PERFORATORE CARTA***

 - 11. ADATTATORE PER L'ASPIRAZIONE DELLA POLVERE (A: DIAMETRO INTERNO 35mm; B:
DIAMETRO INTERNO 32mm)***

 - 12. CARTE ABRASIVE* (Vedere Figura A)**
-

*** Accessori illustrati o descritti non fanno necessariamente parte del volume di consegna.**

DATI TECNICI

Codice **WX641 WX641.1 WX642 WX642.1(635-644- designazione del macchinario rappresentativo del Levigatrice Orbitale)**

	WX641 WX641.1	WX642 WX642.1
Tensione Nominale	230-240V~50Hz	
Potenza Nominale	250W	270W
Velocità Nominale Senza Carico	12000/min	6000-12000/min
Dimensioni Piastra di Appoggio	90x187mm	
Diametro Orbitale	1.6mm	
Classe protezione	□/II	
Peso Macchina	2.0kg	

INFORMAZIONI SUL RUMORE

Pressione sonora pesata	L_{PA} : 83dB(A)
Potenza sonora pesata	L_{WA} : 94dB(A)
K_{PA} & K_{WA}	3.0dB(A)

Indossare protezione per le orecchie.

INFORMAZIONI SULLA VIBRAZIONE

I valori totali di vibrazione (somma vettoriale triassiale) sono determinati secondo lo standard EN 62841:

Vibrazione ponderata tipica	Valore emissione vibrazioni $a_h = 6.341m/s^2$
	Incertezza $K = 1.5m/s^2$

Il valore totale di emissione di vibrazioni dichiarato e il valore di emissioni sonore dichiarati sono stati misurati in base a un metodo di collaudo standard e possono essere utilizzati per il confronto di un utensile con un altro.

Il valore totale di emissione di vibrazioni dichiarato e il valore di emissioni sonore dichiarato possono anche essere utilizzati in una valutazione preliminare dell'esposizione.

⚠ AVVERTENZA: le emissioni di vibrazioni e sonore durante l'uso effettivo dell'elettro utensile possono differire dal valore dichiarato in base alle modalità con cui esso viene utilizzato. In particolare quale tipo di pezzo viene lavorato dipende dai seguenti fattori e da altre variazioni sulle modalità di utilizzo dell'elettro utensile:

Come viene usato l'elettro utensile e quali sono i materiali tagliati o forati.

Le condizioni e la buona manutenzione dell'elettro utensile.

L'uso dell'accessorio corretto per il taglio e la sua affilatura, nonché le sue buone condizioni.

La tenuta della presa sulle impugnature e se vengono utilizzati eventuali accessori antivibrazioni e antirumore.

L'adeguatezza dell'utilizzo dell'elettrotensile rispetto a quanto previsto.

Questo elettrotensile potrebbe causare l'insorgenza della sindrome della vibrazione dell'avambraccio se il suo utilizzo non viene gestito correttamente.

 **AVVERTENZA:** per essere precisi, una stima del livello di esposizione nelle attuali condizioni di utilizzo dovrebbe anche tenere conto di tutte le parti del ciclo operativo, come le volte in cui lo strumento viene spento e il tempo in cui viene lasciato girare a vuoto senza realmente fare il suo lavoro. Questo potrebbe ridurre significativamente il livello di esposizione sul periodo di lavoro totale.

Aiuto a minimizzare il rischio di esposizione alle vibrazioni e al rumore.

Usare sempre scalpelli, trapani e lame affilati.

Conservare questo elettrotensile sempre in conformità a queste istruzioni e mantenerlo ben lubrificato (dove appropriato).

Se l'utensile deve essere utilizzato regolarmente, investire in accessori antivibrazioni e antirumore.

Pianificare il lavoro in modo da suddividere i lavori che implicano le maggiori vibrazioni nell'arco di più giorni.

ACCESSORI

	WX641 WX641.1	WX642 WX642.1
Perforatore Carta	1	1
Contenitore polveri	1	1
32mm Adattatore per l'aspirazione della polvere	1	1
35mm Adattatore per l'aspirazione della polvere	1	1
Carte Abrasive(60#)	2	3
Carte Abrasive(80#)	2	3
Carte Abrasive(120#)	2	3

Se si usa carta abrasiva priva di fori, è necessario praticarli servendosi dell'apposito perforatore. Utilizzare carta abrasiva in fogli da 1/3, avente le seguenti dimensioni:

Dimensioni carta:

93*230mm f per fissaggio senza chiusura a velcro (solo morsetto)

93*182mm per sistemi di fissaggio a velcro (hook & loop)

Si raccomanda di acquistare tutti gli accessori nello stesso negozio in cui è stato acquistato l'attrezzo.

Fare riferimento alla confezione dell'accessorio per altri dettagli. Il personale del negozio può aiutarvi e consigliarvi.

ISTRUZIONI DI FUNZIONAMENTO



NOTA: Leggere scrupolosamente il manuale delle istruzioni prima di usare l'attrezzo.

USO CONFORME ALLE NORME

La macchina è adatta per la levigatura a secco su superfici in legno, su materie plastiche, su superfici stuccate e su superfici verniciate. La levigatrice non deve essere usata per l'intonacatura.

MONTAGGIO E FUNZIONAMENTO

Azione	Figura
ASSEMBLAGGIO	
Inserimento e rimozione della carta abrasiva	Vedi Figura A1, A2
Perforatore carta (Opzionale)	Vedi Figura B
Riapplicare la cassetta raccogli-polvere  Attenzione: Per impedire che la polvere di levigatura o che altri oggetti estranei colpiscano la faccia o gli occhi, non tentare mai di usare la levigatrice senza installare il contenitore di raccolta della polvere.	Vedi Figura C
Svuotare la cassetta raccogli-polvere - Svuotare il raccogli-tore ogni 5-10 minuto per ottenere una migliore efficienza.	Vedi Figura D1, D2
Uso dell'adattatore per l'aspirazione della polvere	Vedi Figura E, F
FUNZIONAMENTO	
Collegare il cavo di alimentazione alla presa di corrente	Vedi Figura G
Avviare ed arrestare	Vedi Figura H
Selettore Velocità Variabile (solo per WX642 WX642.1)	Vedi Figura I

CONSIGLI PRATICI PER L'USO DELLA LEVIGATRICE

In caso di eccessivo riscaldamento, soprattutto quando la levigatrice viene usata a basse velocità, sarà necessario aumentare al massimo la velocità facendola funzionare in assenza di carico per 2/3 minuti per raffreddare il motore. Evitare l'uso prolungato a velocità molto basse. Usare sempre carta abrasiva adatta al materiale che si desidera trattare. Accertarsi sempre che il pezzo da lavorare sia fissato saldamente o serrato con morse onde prevenirne il movimento.

Qualsiasi spostamento del materiale potrà infatti compromettere la qualità del lavoro di finitura. Avviare la levigatrice prima di iniziare il lavoro e spegnerla solo al termine dell'operazione. Per ottenere risultati di qualità superiore, levigare il legno seguendo il senso delle venature.

Non iniziare la levigatura senza aver prima inserito la carta abrasiva.

Impedire l'usura eccessiva della carta abrasiva, onde evitare danni alla piastra di appoggio, fra altro non coperti da garanzia.

Utilizzare carta a grana grossa per lavori di sgrossatura e a grana fine per lavori di finitura. Se necessario, eseguire una prova di levigatura su materiale di scarto. Si raccomanda di utilizzare solo carta abrasive di qualità.

La carta abrasiva è il pre-requisito della qualità della levigatura. Uno sforzo eccessivo potrebbe pregiudicare il risultato e provocare il sovraccarico del motore. Sostituire con regolarità la carta abrasiva ai fini del mantenimento dei livelli di efficienza della levigatrice.

MANUTENZIONE

Rimuovere la spina dalla presa di corrente prima di eseguire qualsiasi regolazione, riparazione o manutenzione.

L'attrezzo non richiede di lubrificazione o manutenzione aggiuntiva.

All'interno dell'attrezzo non ci sono parti riparabili da parte dell'utente. Non usare mai acqua o detergenti chimici per pulire l'attrezzo. Pulire con un panno asciutto. Immagazzinare sempre gli attrezzi elettrici in luoghi asciutti. Tenere pulite

le aperture di ventilazione del motore. Tenere puliti dalla polvere tutti i controlli operativi. La formazione di scintille all'interno delle aperture di ventilazione, è un fenomeno normale che non crea danni all'attrezzo.

Se il cavo d'alimentazione è danneggiato, deve essere sostituito dal produttore, il suo distributore o persona egualmente qualificata per evitare pericoli.

TUTELA AMBIENTALE



I prodotti elettrici non possono essere gettati tra i rifiuti domestici. L'apparecchio da rottamare deve essere portato al centro di riciclaggio per un corretto trattamento. Controllare con le autorità locali o con il rivenditore per localizzare il centro di riciclaggio più vicino.

DICHIARAZIONE DI CONFORMITÀ

Noi,
POSITEC Germany GmbH
Grüner Weg 10, 50825 Cologne, Germany

Dichiara che l'apparecchio ,
Descrizione **Worx Levigatrice Orbitale**
Codice **WX641 WX641.1 WX642 WX642.1(635-644- designazione del macchinario rappresentativo del Levigatrice Orbitale)**
Funzione **Rimuovere il materiale sulla superficie usando un abrasivo medio**

È conforme alle seguenti direttive,
2006/42/EC
2011/65/EU&(EU)2015/863
2014/30/EU

Conforme a,
EN 62841-1,
EN 62841-2-4,
EN 55014-1,
EN 55014-2,
EN 61000-3-2,
EN 61000-3-3

Il responsabile autorizzato alla compilazione della documentazione tecnica,

Nome Marcel Filz
Indirizzo Positec Germany GmbH, Grüner Weg 10, 50825 Cologne, Germany

2021/4/15
Allen Ding
Vice capo ingegnere, testing e certificazione
Positec Technology (China) Co., Ltd
18, Dongwang Road, Suzhou Industrial
Park, Jiangsu 215123, P. R. China

SEGURIDAD DEL PRODUCTO

ADVERTENCIAS DE SEGURIDAD GENERALES SOBRE HERRAMIENTAS ELÉCTRICAS



ADVERTENCIA: Lea todas las advertencias de seguridad, instrucciones, ilustraciones y especificaciones que acompañan a esta herramienta eléctrica.

Si no se respetan todas las instrucciones que se indican abajo, podría producirse una descarga eléctrica, un incendio o alguien podría resultar herido de gravedad.

Conservar todas las advertencias e instrucciones para futuras consultas.

El término "herramienta eléctrica" en todas las advertencias siguientes corresponde a la herramienta eléctrica con o sin cable.

1) ZONA DE TRABAJO

- a) **Mantener su lugar de trabajo limpio y bien iluminado.** Bancos de trabajo desordenados y lugares oscuros invitan a los accidentes.
- b) **No utilizar herramientas eléctricas en atmósferas explosivas, como por ejemplo en presencia de líquidos inflamables, gases o polvo.** Las herramientas eléctricas crean chispas que pueden encender el polvo o los vapores.
- c) **Mantener alejados a los niños y visitantes mientras opera una herramienta eléctrica.** Las distracciones pueden hacerle perder el control.

2) SEGURIDAD ELÉCTRICA

- a) **Los enchufes de la herramienta eléctrica deben encajar perfectamente en el tomacorriente. Nunca modificar el enchufe de ninguna manera. No utilizar adaptadores con herramientas eléctricas conectadas a tierra.** Los enchufes no modificados y los que encajan perfectamente en el tomacorriente reducirán el riesgo de descarga eléctrica.
- b) **Evitar el contacto del cuerpo con superficies conectadas a tierra tales como caños, radiadores, cocinas y heladeras.** Existe un riesgo creciente de descarga eléctrica si su cuerpo queda conectado a tierra.
- c) **No exponer las herramientas eléctricas a la lluvia y no guardar en lugares húmedos.** El agua que penetra en ellas aumentará el riesgo de una descarga eléctrica.
- d) **No abusar del cable. Nunca utilizar el cable**

para transportar, tirar o desenchufar la herramienta eléctrica. Mantener el cable alejado del calor, del aceite, de bordes agudos o piezas móviles. Los cables dañados o enredados aumentan el riesgo de descarga eléctrica.

- e) **Cuando utilice su herramienta eléctrica al aire libre, emplear un prolongador apto para uso en exteriores.** El empleo de cables para uso al aire libre reduce el riesgo de descarga eléctrica.
- f) **Si es necesario utilizar la herramienta motorizada en un lugar muy húmedo, utilice una fuente de alimentación con dispositivo de corriente residual (RCD).** El uso de un RCD reduce el riesgo de descarga eléctrica.

3) SEGURIDAD PERSONAL

- a) **Mantenerse alerta, poner atención en lo que está haciendo y utilice el sentido común mientras opera una herramienta eléctrica. No emplear la herramienta cuando se encuentre cansado o bajo la influencia de drogas, alcohol o medicación.** Un momento de falta de atención durante el manejo de herramientas eléctricas puede dar lugar a daños corporales serios.
- b) **Utilizar equipo de seguridad. Usar siempre protección ocular.** Equipo de seguridad como máscaras contra el polvo, zapatos antideslizantes de seguridad, sombrero o protección auditiva para condiciones apropiadas reducirá daños corporales.
- c) **Evite el arranque accidental. Asegúrese de que el interruptor se encuentra desactivado antes de enchufar la máquina o colocar la batería, al tomar la herramienta o transportarla.** Transportar herramientas con el dedo en el interruptor o enchufar la herramienta cuando el interruptor está encendido invitan a los accidentes.
- d) **Retire llaves de ajuste o llaves inglesas antes de poner la herramienta en funcionamiento.** Una llave que queda unida a una pieza móvil de la herramienta puede originar daños corporales.
- e) **No extralimitarse. Mantenerse firme y con buen equilibrio en todo momento.** Esto permite un mejor control de la herramienta en situaciones inesperadas.
- f) **Vestirse apropiadamente. No usar ropa suelta ni alhajas. Mantenga el pelo, la ropa y los guantes alejados de las piezas en movimiento.** La ropa suelta, las alhajas o el cabello largo pueden ser atrapados por las piezas móviles.
- g) **Si se proporcionan dispositivos para la**

extracción y recolección de polvo, asegurarse de que estos estén conectados y utilizados correctamente. El uso de estos dispositivos puede reducir peligros relacionados con el polvo.

h) No permita que el hecho de estar familiarizado con el uso de herramientas le haga volverse descuidado o ignorar las normas de seguridad. La falta de atención puede provocar heridas graves en una fracción de segundo.

4) MANTENIMIENTO de la HERRAMIENTA MOTORIZADA

a) No forzar la herramienta eléctrica. Utilizar la herramienta eléctrica correcta para su aplicación. La herramienta eléctrica correcta hará el trabajo mejor y más seguro a la velocidad para la cual fue diseñada.

b) No utilizar la herramienta eléctrica si el interruptor no la enciende o apaga. Cualquier herramienta eléctrica que no pueda ser controlada con el interruptor es peligrosa y debe ser reparada.

c) Desconecte la clavija de la fuente de alimentación o extraiga la batería (si es desmontable) de la herramienta eléctrica antes de realizar cualquier ajuste, cambiar los accesorios o guardar la herramienta. Tales medidas de seguridad preventivas reducen el riesgo de arranque accidental de la herramienta.

d) Mantener las herramientas eléctricas que no usa fuera del alcance de los niños y no permita que personas no familiarizadas con la herramienta o con estas instrucciones maneje la herramienta eléctrica. Las herramientas eléctricas son peligrosas en manos de usuarios inexpertos.

e) Realice un mantenimiento adecuado de las herramientas eléctricas y sus accesorios. Comprobar si hay desalineamiento o atascamiento de piezas móviles, rotura de piezas en general y cualquier otra condición que pueda afectar la operación normal de la herramienta. Si se verifican daños, recurra a un servicio calificado antes de volver a usar la herramienta. Las herramientas mal mantenidas causan muchos accidentes.

f) Mantener las piezas de corte limpias y afiladas. Puesto que son menos probables de atascarse y más fáciles de controlar.

g) Utilizar la herramienta eléctrica, accesorios y brocas etc., de acuerdo con estas instrucciones y de la manera prevista para el tipo particular de herramienta eléctrica, teniendo en cuenta las condiciones de trabajo y el trabajo a ser realizado. El uso de

la herramienta eléctrica para otras operaciones distintas de lo previsto podría dar lugar a una situación peligrosa.

h) Mantenga las empuñaduras y las superficies de agarre secas, limpias y sin aceite ni grasa.

Una empuñadura o una superficie de agarre resbaladiza dificultan la correcta manipulación y el control de la herramienta en situaciones imprevistas.

5) Reparación

a) Permitir que el mantenimiento de su herramienta eléctrica sea efectuado por una persona calificada usando solamente piezas de recambio idénticas. Esto es primordial para mantener la seguridad de la herramienta eléctrica.

SIMBOLOGÍA

	Para reducir el riesgo de lesión, lea el manual de instrucciones
	Doble aislamiento
	Precaución
	Use protección para los oídos
	Utilice protección ocular
	Utilice una máscara antipolvo
	Los residuos de aparatos eléctricos y electrónicos no deben depositarse en la basura doméstica. Se deben reciclar en las instalaciones especializadas. Consulte a las autoridades locales o el establecimiento para saber cómo reciclar estos productos.

-
- 1. INTERRUPTOR DESLIZANTE DE ENCENDIDO/APAGADO**

 - 2. SUJECIÓN ERGONÓMICA**

 - 3. CAJA PARA EL POLVO***

 - 4. EXPULSIÓN DE POLVO**

 - 5. PALANCA DE ABRAZADERA**

 - 6. CIERRE DE PALANCA DE ABRAZADERA**

 - 7. PLACA BASE**

 - 8. ABRAZADERA DE PAPEL DE LIJA**

 - 9. DISCO DE CONTROL DE VELOCIDAD VARIABLE (SOLO PARA WX642 WX642.1)**

 - 10. PERFORADORA DE PAPEL***

 - 11. BOLSA GUARDAPOLVO (A: DIÁMETRO INTERIOR DE 35mm ; B: DIÁMETRO INTERIOR DE 32mm)***

 - 12. PAPELES DE LIJA* (Ver Figura A)**
-

* Los accesorios ilustrados o descritos pueden no corresponder al material suministrado de serie con el aparato.

CARACTERÍSTICAS TÉCNICAS

Modelo **WX641 WX641.1 WX642 WX642.1**(635-644- denominaciones de maquinaria, representantes de Lijadora Orbital)

	WX641 WX641.1	WX642 WX642.1
Potencia Nominal	230-240V~50Hz	
Potencia Absorbida	250W	270W
Máxima Velocidad sin Carga	12000/min	6000-12000/min
Tamaño de Placa Base	90x187mm	
Diámetro de la Órbita	1.6mm	
Doble aislamiento		
Peso	2.0kg	

INFORMACIÓN DE RUIDO

Nivel de presión sonora	L_{PA} : 83dB(A)
Nivel de potencia sonora	L_{WA} : 94dB(A)
K_{PA} & K_{WA}	3.0dB(A)

Utilice protección auditiva.

37

INFORMACIÓN DE VIBRACIÓN

Valores totales de vibración (suma vectorial triangular) determinados según la norma EN 62841:

Frecuencia de vibración típica	Valor de emisión de vibración $a_h = 6.341m/s^2$
	Incertidumbre $K = 1.5m/s^2$

El valor total de vibraciones declarado y el valor de emisiones acústicas declarado se han medido de conformidad con un método de prueba estándar y pueden utilizarse para realizar comparaciones entre herramientas.

El valor total de vibraciones declarado y el valor de emisiones acústicas declarado también pueden utilizarse en una evaluación preliminar de la exposición.

 **ADVERTENCIA:** Las vibraciones y las emisiones acústicas que se producen durante el uso de la herramienta eléctrica pueden variar respecto a los valores declarados en función de cómo se utilice la herramienta, especialmente dependiendo del tipo de pieza de trabajo que se procese y de otras formas de usar la herramienta:

Cómo se utiliza la herramienta y se cortan o perforan los materiales.

Si la herramienta se encuentra en buenas condiciones de mantenimiento.

Si se utiliza el accesorio correcto para la herramienta y se garantiza que está afilado y en buenas

condiciones.

La firmeza de sujeción de las empuñaduras, y el uso de accesorios para reducir las vibraciones y el ruido. Y si la herramienta se utiliza según su diseño y estas instrucciones.

Esta herramienta podría causar síndrome de vibración del brazo y la mano si no se utiliza correctamente.



ADVERTENCIA: Para conseguir una mayor precisión, debe tenerse en cuenta una estimación del nivel de exposición en condiciones reales de todas las partes del ciclo de uso, como los tiempos durante los que la herramienta está apagado o cuando está en funcionamiento pero no está realizando ningún trabajo. Ello podría reducir notablemente el nivel de exposición sobre el periodo de carga total. Minimización del riesgo de exposición a las vibraciones y el ruido.

Utilice SIEMPRE cinceles, brocas y cuchillas afiladas.

Mantenga esta herramienta de acuerdo con estas instrucciones y bien lubricada (si es necesario).

Si la herramienta se va a utilizar de forma habitual, se recomienda adquirir accesorios para reducir las vibraciones y el ruido.

Planifique su programa de trabajo para distribuir el uso de la herramienta a lo largo de varios días.

ACCESORIOS

	WX641 WX641.1	WX642 WX642.1
Perforadora de Papel	1	1
38 Caja para el polvo	1	1
32mm Adaptador de extracción de polvo	1	1
35mm Adaptador de extracción de polvo	1	1
Papeles de Lija(60#)	2	3
Papeles de Lija(80#)	2	3
Papeles de Lija(120#)	2	3

Si emplea papel de lija sin agujeros para polvo, debe usar la taladradora de papel para hacer los agujeros.

Use 1/3 de la hoja del papel de lija del siguiente tamaño:

Tamaño del papel:

93*230mm sin sistema de sujeción (Sujeción por pinzas)

93*182mm con sistema de sujeción autoadherente.

Recomendamos que adquiera todos sus accesorios en el mismo comercio donde compró la herramienta.

Consulte los estuches de los accesorios para más detalles. El personal del comercio también puede ayudar y aconsejar.

INSTRUCCIONES DE FUNCIONAMIENTO



ATENCIÓN: Antes de utilizar la herramienta, lea detenidamente el manual de instrucciones.

UTILIZACIÓN REGLAMENTARIA

El aparato ha sido diseñado para lijar en seco madera, plástico, emplastecido y superficies pintadas. La lijadora no debe utilizarse para realizar trabajos de enyesado.

MONTAJE Y FUNCIONAMIENTO

Acción	Figura
MONTAJE	
Colocación y extracción del papel de lija	Ver Figura A1, A2
Perforadora de papel (opcional)	Ver Figura B
Depósito-filtro de serrín  Precaución: Para evitar la posibilidad de que los residuos de lijado u otros cuerpos extraños caigan sobre sus ojos, no intente utilizar la lijadora sin instalar la caja para polvo.	Ver Figura C
Vaciado del depósito-filtro -Para aumentar su eficacia, vacíe el depósito-filtro cada 5-10 minutos.	Ver Figura D1, D2
Uso del adaptador de extracción de polvo	Ver Figura E, F
FUNCIONAMIENTO	
Conectar la alimentación eléctrica	Ver Figura G
Conexión y desconexión	Ver Figura H
Disco de control de velocidad variable (solo para WX642 WX642.1)	Ver Figura I

SUGERENCIAS DE FUNCIONAMIENTO PARA SU LIJADORA DE ACABADO

Si su herramienta eléctrica se calienta demasiado, especialmente cuando se usa a baja velocidad, póngala a máxima velocidad y trabaje con ella sin cargar durante 2-3 minutos para enfriar el motor. Evite el uso prolongado de su lijadora a baja velocidad. Use siempre papel de lija adecuado para el material que quiere lijar.

Asegúrese de que la pieza sobre la que va a operar se encuentra fuertemente sujeta o fijada para evitar movimientos.

Cualquier movimiento del material puede afectar a la calidad del acabado del lijado.

Encienda su lijadora antes de lijar y apáguela solo cuando haya terminado de lijar. Para unos mejores resultados, lije la madera en la dirección del grano. Nunca comience a lijar si el papel de lija no está bien ajustado.

Impida que su papel de lija se desgaste ya que puede dañar la placa base. La garantía no cubre el desgaste de la placa base.

Utilice papel de grano grueso para lijar superficies rugosas, grano medio para superficies suaves y grano fino para los acabados. En caso necesario, haga una prueba sobre material que no vaya a usar.

Use únicamente papel de lija de Buena calidad.

El papel de lija controla la eficiencia del lijado, no la cantidad de fuerza que aplicará al aparato. Una fuerza excesiva reducirá la eficiencia del lijado y causará una sobrecarga del motor. Sustituya regularmente el papel de lija para mantener un nivel óptimo de eficiencia de lijado.

MANTENIMIENTO

Retire el enchufe de la toma de corriente antes de efectuar cualquier ajuste, reparación o mantenimiento.

Su herramienta eléctrica no requiere de lubricación ni mantenimiento adicional.

No posee piezas en su interior que deban ser reparadas por el usuario. Nunca emplee agua o productos químicos para limpiar su herramienta. Use simplemente un paño seco. Guarde siempre su herramienta en un lugar seco. Mantenga limpias las ranuras de ventilación del motor.

Mantenga todos los controles de funcionamiento libres de polvo. La observación de chispas que destellan bajo las ranuras de ventilación indica un funcionamiento normal que no dañará su herramienta.

Si el cable de alimentación está dañado deberá ser reemplazado por el fabricante, su agente de servicio o por alguna persona cualificada para evitar riesgos.

PROTECCIÓN AMBIENTAL



Los residuos de aparatos eléctricos y electrónicos no deben depositarse en la basura doméstica. Se deben reciclar en las instalaciones especializadas. Consulte a las autoridades locales o el establecimiento para saber cómo reciclar estos productos.

DECLARACIÓN DE CONFORMIDAD

Los que reciben,
POSITEC Germany GmbH
Grüner Weg 10, 50825 Cologne, Germany

Declaran que el producto
Descripción **Worx Lijadora Orbital**
Modelo **WX641 WX641.1 WX642 WX642.1**
(635-644- denominaciones de maquinaria, representantes de Lijadora Orbital)
Función **Eliminación de material superficial con un medio abrasivo**

Cumple con las siguientes Directivas
2006/42/EC,
2014/30/EU,
2011/65/EU&(EU)2015/863

Normativas conformes a:

EN 62841-1,
EN 62841-2-4,
EN 55014-1,
EN 55014-2,
EN 61000-3-2,
EN 61000-3-3

Persona autorizada para componer el archivo técnico,

Nombre Marcel Filz
Dirección Positec Germany GmbH
Grüner Weg 10, 50825 Cologne, Germany

2021/4/15
Allen Ding
Ingeniero Jefe Adjunto. Pruebas y Certificación.
Positec Technology (China) Co., Ltd
18, Dongwang Road, Suzhou Industrial
Park, Jiangsu 215123, P. R. China

SEGURANÇA DO PRODUTO

AVISOS GERAIS DE SEGURANÇA DE FERRAMENTAS ELÉCTRICAS



AVISO Leia todos os avisos de segurança, instruções, ilustrações e especificações fornecidos com esta ferramenta eléctrica. Caso não siga todas as instruções listadas de seguida poderá resultar e choque eléctrico, incêndio e/ou lesões graves.

Guarde estas instruções para referência futura.

Os termos "ferramenta eléctrica" utilizados em todos os avisos constantes destas instruções referem-se à sua ferramenta eléctrica accionada por bateria (sem cabo de alimentação).

1) LOCAL DE TRABALHO

- a) Mantenha o local de trabalho limpo e bem arrumado.** Áreas com pouca iluminação e desordenadas podem provocar acidentes.
- b) Não utilize o aparelho em locais onde existam líquidos, gases ou poeiras inflamáveis e onde exista o risco de explosão.** As ferramentas eléctricas produzem faíscas que podem inflamar poeiras ou gases.
- c) Mantenha as pessoas e particularmente as crianças afastadas da ferramenta eléctrica durante o seu funcionamento.** Qualquer distração pode fazê-lo perder o controlo do berbequim.

2) SEGURANÇA ELÉCTRICA

- a) A ficha do berbequim deve encaixar bem na tomada de alimentação. Nunca modifique fichas, seja de que maneira for. Não utilize nenhuma ficha de adaptação com ferramentas eléctricas que tenham ligação à terra.** Fichas não modificadas e tomadas de corrente adequadas reduzem o risco de choque eléctrico.
- b) Evite o contacto do corpo com superfícies ligadas à terra como tubos, aquecedores, fogões e frigoríficos.** Existe um aumento do risco de choque eléctrico se o seu corpo estiver em contacto com a terra ou a massa.
- c) Não exponha este equipamento à chuva ou humidade.** A infiltração de água num aparelho

- eléctrico aumenta o risco de choque eléctrico.
- d) Não maltrate o cabo de alimentação. Nunca utilize o cabo para transportar, puxar ou desligar o aparelho da tomada de corrente. Mantenha o cabo afastado de fontes de calor, óleos, arestas afiadas ou peças em movimento.** Cabos danificados ou enredados aumentam o risco de choque eléctrico.
- e) Quando trabalhar com uma ferramenta eléctrica ao ar livre, use um cabo de extensão adequado para utilização no exterior.** A utilização de um cabo adequado para uso exterior reduz o risco de choque eléctrico.
- f) Se não puder evitar a utilização de uma ferramenta eléctrica num local húmido, utilize uma fonte de alimentação protegida contra corrente residual.** A utilização de um dispositivo com protecção contra corrente residual reduz o risco de choque eléctrico.

3) SEGURANÇA DE PESSOAS

- a) Esteja atento, observe o que está a fazer e seja prudente sempre que trabalhar com uma ferramenta eléctrica. Não utilize nunca uma ferramenta eléctrica quando estiver cansado ou sob a influência de drogas, álcool ou medicamentos.** Um momento de desatenção quando se utiliza uma ferramenta eléctrica pode causar lesões graves.
- b) Utilize equipamentos de segurança. Use sempre óculos de protecção.** Equipamentos de segurança, tais como máscaras protectoras, sapatos de sola antiderrapante, capacetes ou protecções auriculares devidamente utilizados reduzem o risco de lesões.
- c) Evite o arranque accidental da ferramenta. Certifique-se de que o comutador de alimentação está desligado antes de ligar a ferramenta à fonte de alimentação e/ou à bateria, antes de pegar nela ou antes de a transportar.** Se mantiver o dedo no interruptor ou accionar o aparelho enquanto este estiver ligado podem ocorrer acidentes.
- d) Remova quaisquer chaves de ajuste ou de porcas antes de ligar a ferramenta eléctrica.** Chaves de porcas ou de ajuste fixadas a peças móveis do berbequim podem causar lesões.

e) Não exceda as suas próprias capacidades.

Mantenha sempre o corpo em posição firme e de equilíbrio, o que lhe permite controlar melhor a ferramenta eléctrica em situações imprevistas.

f) Use roupa apropriada. Não use vestuário solto ou artigos de joalheria. Mantenha o cabelo e as roupas e luvas afastados das peças móveis. Roupas soltas, artigos de joalheria ou cabelos compridos podem ser agarrados por peças em movimento.

g) Se forem fornecidos dispositivos para a montagem de unidades de extracção ou recolha de resíduos, Assegure-se de que são montados e utilizados adequadamente.

A utilização destes dispositivos pode reduzir os perigos relacionados com a presença de resíduos.

h) Não permita que a familiaridade obtida do uso frequente de ferramentas o tornem complacente o o faça ignorar os princípios de segurança da ferramenta. Uma ação descuidada pode causar lesões graves numa fração de segundo.

eléctricas são perigosas nas mãos de utilizadores inexperientes.

e) Realize a manutenção de ferramentas eléctricas e acessórios. Verifique quaisquer desalinhamentos, encaixes de peças móveis, quebras e outras condições que possam afectar o funcionamento. Se esta ferramenta estiver avariada, mande-a reparar antes a utilizar. Muitos acidentes são causados pela manutenção deficiente de ferramentas eléctricas.

f) Mantenha as ferramentas de corte limpas e afiadas. As ferramentas de corte com manutenção adequada e arestas de corte afiadas têm menos probabilidades bloquear e são mais fáceis de controlar.

g) Utilize a ferramenta eléctrica, acessórios, brocas, etc. em conformidade com estas instruções e da forma prevista para este tipo específico de ferramenta, tendo em conta as condições presentes e o trabalho a executar. A utilização de ferramentas eléctricas para aplicações diferentes daquelas a que se destinam pode levar a situações de perigo.

h) Mantenha as pegas e as superfícies de aderência secas, limpas e sem óleo e massa lubrificante. As pegas e superfícies de aderência escorregadias não permitem o manuseamento e controlo seguros da ferramenta em situações inesperadas.

5) ASSISTÊNCIA TÉCNICA

a) A sua ferramenta eléctrica só deve ser reparada por um técnico de assistência qualificado e devem ser apenas utilizadas peças de substituição genuínas, mantendo assim a segurança da ferramenta.

4) UTILIZAÇÃO E MANUTENÇÃO DA FERRAMENTA ELÉCTRICA

a) Não force a ferramenta. Utilize a ferramenta eléctrica apropriada para cada aplicação.

A utilização da ferramenta eléctrica apropriada executa o trabalho de forma melhor e mais segura, à velocidade para a qual foi concebida.

b) Não utilize esta ferramenta se o interruptor estiver deficiente, não ligando ou desligando. Qualquer ferramenta eléctrica que não possa ser controlada pelo interruptor é perigosa e deve ser reparada.

c) Desligue a ficha da tomada eléctrica e/ou remova o conjunto de pilhas, caso seja possível removê-lo, da ferramenta eléctrica antes de realizar quaisquer ajustes, substituir acessórios ou armazenar ferramentas eléctricas. Estas medidas de segurança preventivas reduzem o risco de activação accidental da ferramenta.

d) Quando não estiver a usar a ferramenta eléctrica, guarde-a fora do alcance das crianças e não deixe que esta seja utilizada por pessoas que não a conheçam, nem tenham lido as instruções. As ferramentas

SÍMBOLOS

	Para reduzir o risco de ferimentos o utilizador deve ler o manual de instruções
	Duplo isolamento
	Aviso
	Usar protecção para os ouvidos
	Usar protecção ocular
	Usar máscara contra o pó
	Os equipamentos eléctricos não devem ser depositados com o lixo doméstico. Se existirem instalações adequadas deve reciclá-los. Consulte a sua autoridade local para tratamento de lixos ou fornecedor para obter aconselhamento sobre reciclagem.

1. INTERRUPTOR ON-OFF DESLIZANTE

2. PEGA COM PUNHO MACIO

3. CAIXA DE PÓ*

4. SAÍDA DE EXTRAÇÃO DE PÓ

5. ALAVANCA DE FIXAÇÃO

6. FECHO DA ALAVANCA DE FIXAÇÃO

7. PLACA BASE

8. FIXAÇÃO PARA PAPEL DE LIXA

9. CONTROLO DE VELOCIDADE VARIÁVEL (APENAS PARA WX642 WX642.1)

10. PERFURADOR DE PAPEL DE LIXA*

11. ADAPTADOR DE ASPIRAÇÃO DO PÓ (A: DIÂMETRO INTERNO 35mm; B: DIÂMETRO INTERNO 32mm)*

12. PAPÉIS DE LIXA* (Veja Figura A)

* Acessórios ilustrados ou descritos não estão totalmente abrangidos no fornecimento.

DADOS TÉCNICOS

Tipo **WX641 WX641.1 WX642 WX642.1** (635-644 -designação de aparelho mecânico, representativo de Lixadeira de acabamento)

	WX641 WX641.1	WX642 WX642.1
Tensão nominal	230-240V~50Hz	
Potência nominal	250W	270W
Velocidade nominal em vazio	12000/min	6000-12000/min
Dimensão da placa base	90x187mm	
Diâmetro orbital	1.6mm	
Duplo isolamento		
Peso da máquina	2.0kg	

INFORMAÇÃO DE RUÍDO

Pressão de som avaliada	L_{pA} : 83dB(A)
Potência de som avaliada	L_{WA} : 94dB(A)
K_{pA} & K_{WA}	3.0dB(A)

Usar protecção para os ouvidos.

INFORMAÇÃO DE VIBRAÇÃO

Os valores totais de vibração são determinados de acordo com a normativa EN 62841:

Vibração característica ponderada	Valor da emissão da vibração $a_h = 6.341m/s^2$
	Instabilidade $K = 1.5m/s^2$

O valor total de vibração declarado e o valor de emissão de ruído declarado foram medidos de acordo com um método de teste normalizado e poderão ser utilizados para comparar ferramentas entre si.
O valor total de vibração declarado e o valor de emissão de ruído declarado também poderão ser utilizados numa avaliação preliminar da exposição.

 **AVISO:** a vibração e as emissões de ruído durante o uso efetivo da ferramenta elétrica podem diferir do valor declarado, em função das formas como a ferramenta é utilizada, especialmente no que se refere ao tipo de peça de trabalho que é processada em função dos seguintes exemplos e de outras variações sobre como a ferramenta é utilizada:

O modo como a ferramenta é utilizada, os materiais a cortar ou perfurar.

A ferramenta estar em boas condições e bem conservada.

A utilização do acessório correcto para a ferramenta e a garantia de que está afiado e em boas condições.

A tensão de aderência nas pegas e se são utilizados acessórios anti-vibração e ruído.

Se a ferramenta é utilizada para o objectivo para a qual foi concebida e segundo as instruções.

Esta ferramenta pode causar síndrome de vibração mão-braço, se não for adequadamente utilizada.



AVISO: Para ser preciso, uma estimativa do nível de exposição nas condições actuais de utilização deve ter em conta todas as partes do ciclo de operação, como os tempos em que a ferramenta está desligada e quando está em funcionamento, mas inactiva, ou seja, não realizando o seu trabalho. Isto poderá reduzir significativamente o nível de exposição durante o período total de trabalho.

Ajudar a minimizar a sua vibração e risco de exposição ao ruído.

Utilize SEMPRE formões, brocas e lâminas afiadas.

Mantenha esta ferramenta de acordo com as instruções e bem lubrificada (quando aplicável).

Se a ferramenta tiver de ser utilizada regularmente, invista em acessórios anti-vibração e anti-ruído.

Planeie o seu horário de trabalho de forma a distribuir a utilização de ferramentas de alta vibração ao longo de vários dias.

ACESSÓRIOS

	WX641 WX641.1	WX642 WX642.1
Perfurador de orifícios do papel	1	1
caixa de pó	1	1
32mm adaptador de aspiração do pó	1	1
35mm adaptador de aspiração do pó	1	1
Papéis de Lixa(60#)	2	3
Papéis de Lixa(80#)	2	3
Papéis de Lixa(120#)	2	3

45

Se trabalhar com papel de lixa que não tenha orifícios para pó, deve utilizar o perfurador de papel para fazer os orifícios. Utilize folhas de papel lixa de 1/3 com as seguintes dimensões:

DimensÃo do papel de lixa:

93*230mm sem colchete e presilha (só FixaçÃo)

93*182mm com colchete e presilha

Recomendamos-lhe que compre todos os acessórios no fornecedor onde tenha adquirido a ferramenta.

Para mais pormenores, consulte a embalagem destes. Os comerciais também pode ajudar e aconselhar.

INSTRUÇÕES DE FUNCIONAMENTO



NOTA: Antes de utilizar a ferramenta, leia atentamente o livro de instruções.

UTILIZAÇÃO CONFORME AS DISPOSIÇÕES

O aparelho é destinado para cortar a seco em madeira, plástico, massa de aparelhar, assim como em superfícies envernizadas. A lixadeira não se destina a ser utilizada em estuque

MONTAGEM E FUNCIONAMENTO

Ação	Figura
MONTAGEM	
Inserção e remoção da lixa	Ver A1, A2
Perfurador de papel (opcional)	Ver B
Acoplar a caixa de pó  Cuidado: De modo a evitar a possibilidade de o pó de lixagem ou um corpo estranho ser projetado para o seu rosto ou olhos, nunca tente utilizar a sua lixadeira sem ter a caixa de pó devidamente instalada.	Ver C
Esvaziar a caixa de pó - Para um funcionamento mais eficiente, esvazie a caixa de pó a cada 5-10 mins.	Ver D1, D2
Utilizar o adaptador de extração de pó	Ver E, F
FUNCIONAMENTO	
Ligar à corrente elétrica	Ver G
Ligar/Desligar	Ver H
Controlo De Velocidade Variável (apenas para WX642 WX642.1)	Ver I

SUGESTÕES DE FUNCIONAMENTO DA

LIXADEIRA DE ACABAMENTO

Se a sua ferramenta aquecer muito, especialmente quando for utilizada a baixa velocidade, regule a velocidade no máximo e faça-a funcionar sem carga durante 2-3 minutos para arrefecer o motor. Evite utilizações prolongadas a velocidades muito baixas. Utilize sempre papel de lixa que seja adequado para o material que pretende lixar.

Assegure-se sempre de que a peça de trabalho está bem fixa ou presa para impedir o movimento.

Qualquer deslocação do material pode afectar a qualidade do acabamento da lixagem.

Ligue a sua lixadeira antes de começar a lixar e desligue-a só depois de parar de lixar. Para obter melhores resultados, lixe a madeira na direcção do veio.

Não comece a lixar sem o papel de lixa estar colocado.

Não deixe o papel de lixa ficar desgastado porque isso danificará a placa base. A garantia não cobre o desgaste ou deterioração normal da placa base.

Utilize papel de lixa de grão grosso para superfícies irregulares, de grão médio para superfícies macias e de grão fino para acabamento de superfícies.

de grão fino para acabamento de superfícies. Se necessário, faça primeiro um teste numa peça de sucata.

Utilize apenas papel de lixa de boa qualidade.

É o papel de lixa que controla a eficiência de lixagem e não a força que aplica na ferramenta. Uma força excessiva reduz a eficiência de lixagem e provoca o sobreaquecimento do motor. Deve substituir periodicamente o papel de lixa para manter um óptimo rendimento de lixagem.

MANUTENÇÃO

Retire o cabo de alimentação da tomada antes de efectuar quaisquer ajustamentos, reparações ou manutenção.

A sua ferramenta não requer qualquer lubrificação ou manutenção adicional.

Na sua ferramenta eléctrica, não existem componentes susceptíveis de serem substituídos pelo utilizador. Nunca utilize água ou produtos químicos para limpar a sua ferramenta. Limpe-a com um pano macio e seco. Guarde sempre a sua ferramenta num local seco. Mantenha as ranhuras de ventilação do motor devidamente limpas. Se observar a ocorrência de faíscas nas ranhuras de

ventilação, isso é normal e não danificará a sua ferramenta.

Se o cabo de alimentação estiver danificado, este deve ser substituído pelo fabricante, seu agente autorizado ou pessoal técnico qualificado para evitar qualquer situação de perigo.

PROTEÇÃO AMBIENTAL



Os equipamentos eléctricos não devem ser despositados com o lixo doméstico.

Se existirem instalações adequadas deve reciclá-los. Consulte a sua autoridade local para tratamento de lixos ou fornecedor para obter aconselhamento sobre reciclagem.

DECLARAÇÃO DE CONFORMIDADE

Nós,
POSITEC Germany GmbH
Grüner Weg 10, 50825 Cologne, Germany

declaramos que o produto
Descrição **Worx Lixadeira de acabamento**
Tipo **WX641 WX641.1 WX642 WX642.1(635-644-
designação de aparelho mecânico, represen-
tativo de Lixadeira de acabamento)**
Função **Remoção de material da superfície
com produtos abrasivos**

Cumpre as seguintes Directivas,
2006/42/EC,
2014/30/EU,
2011/65/EU&(EU)2015/863

Normas em conformidade com

EN 62841-1,
EN 62841-2-4,
EN 55014-1,
EN 55014-2,
EN 61000-3-2,
EN 61000-3-3

Pessoa autorizada a compilar o ficheiro técnico,

Nome Marcel Filz
**Endereço Positec Germany GmbH, Grüner Weg
10, 50825 Cologne, Germany**



2021/4/15
Allen Ding
Engenheiro-chefe adjunto, Teste e Certificação
Positec Technology (China) Co., Ltd
18, Dongwang Road, Suzhou Industrial
Park, Jiangsu 215123, P. R. China

PRODUCTVEILIGHEID

ALGEMENE

VEILIGHEIDSWAARSCHUWINGEN

VOOR VERMOGENSMACHINE



WAARSCHUWING Lees alle

veiligheidswaarschuwingen, instructies, illustraties en specificaties die bij dit elektrisch gereedschap werden meegeleverd. Het niet opvolgen van alle onderstaande voorschriften kan tot een elektrische schok, brand en/of ernstig persoonlijk letsel leiden.

Bewaar alle waarschuwingen en instructies voor latere naslag.

De term "(elektrisch) gereedschap" in de waarschuwingen hieronder, verwijst naar uw op netspanning werkende gereedschap (met stroomdraad) of uw accugereedschap (draadloos).

1) WERKGEBIED

- a) **Houd uw werkgebied schoon en zorg ervoor dat deze goed verlicht is.** In rommelige en slecht verlichte werkgebieden gebeuren sneller ongelukken.
- b) **Gebruik elektrisch gereedschap niet in explosieve atmosferen, zoals in de nabijheid van ontvlambare vloeistoffen, gassen of stof.** Elektrisch gereedschap veroorzaakt vonken die de stof of de gassen kunnen doen ontvlammen.
- c) **Houd kinderen en omstanders uit de buurt terwijl u met elektrisch gereedschap werkt.** Afdelingen kunnen ervoor zorgen dat u de controle over het gereedschap verliest.

2) ELEKTRISCHE VEILIGHEID

- a) **De stekker van het elektrisch gereedschap moet passen in het stopcontact. Pas de stekker op geen enkele manier aan om te zorgen dat hij wel past. Gebruik geen adapterstekkers terwijl u geaard elektrisch gereedschap gebruikt.** Onaangepaste stekkers die in het stopcontact passen, verminderen de kans op een elektrische schok.
- b) **Vermijd lichamelijk contact met geaarde of gegronde oppervlakken, zoals buizen, radiatoren, fornuizen en koelkasten.** Als uw lichaam geaard of geground is, is er een grotere kans op een elektrische schok.
- c) **Stel uw elektrische gereedschap niet bloot aan regen of natte omstandigheden.** Water dat elektrisch gereedschap kan binnendringen, vergroot de kans op een elektrische schok.
- d) **Gebruik de stroomdraad niet op een andere manier dan waarvoor deze gemaakt is. Trek**

niet aan de stroomdraad, ook niet om de stekker uit het stopcontact te krijgen en draag het gereedschap niet door het aan de stroomdraad vast te houden. Houd de stroomdraad uit de buurt van hitte, olie, scherpe hoeken en bewegende onderdelen.

Beschadigde of verwarde stroomdraden vergroten de kans op een elektrische schok.

- e) **Wanneer u het elektrische gereedschap buitenshuis gebruikt, dient u te zorgen voor een verlengsnoer dat geschikt is voor gebruik buitenshuis.** Het gebruik van een verlengsnoer dat geschikt is voor gebruik buitenshuis, vermindert de kans op een elektrische schok.
- f) **Moet een krachtmachine in een vochtige locatie worden gebruikt, gebruik dan een aardlekschakelaar (ALS).** Een ALS vermindert het gevaar op elektrische schokken.

3) PERSOONLIJKE VEILIGHEID

- a) **Blijf alert, kijk waar u mee bezig bent en gebruik uw gezonde verstand wanneer u met elektrisch gereedschap werkt. Gebruik geen elektrisch gereedschap wanneer u moe bent of onder de invloed van drugs, alcohol of medicijnen.** Een moment van onoplettendheid bij het gebruik van elektrisch gereedschap kan leiden tot ernstig persoonlijk letsel.
- b) **Gebruik een veiligheidsuitrusting. Draag altijd oogbescherming.** Een veiligheidsuitrusting, zoals een stofmasker, schoenen met antislipzolen, een veiligheidshelm, of oorbescherming die onder de juiste omstandigheden gebruikt wordt, vermindert de kans op persoonlijk letsel.
- c) **Pas op dat het apparaat niet onbedoeld wordt gestart. Zorg ervoor dat de schakelaar uit staat voordat u de voeding en/of batterij aansluit, en als u de machine oppakt en draagt.** Gereedschap dragen terwijl u uw vinger op de schakelaar houdt, of de stekker in het stopcontact steken terwijl het gereedschap ingeschakeld staat, is vragen om ongelukken.
- d) **Verwijder inbussleutels of moersleutels voordat u het gereedschap inschakelt.** Een sleutel die nog in of op een draaiend onderdeel van het elektrische gereedschap zit, kan leiden tot ernstig persoonlijk letsel.
- e) **Werk niet boven uw macht. Zorg er altijd voor dat u stevig staat en goed in balans bent.** Hierdoor heft u betere controle over het gereedschap in onverwachte situaties.
- f) **Draag geschikte kleding. Draag geen loszittende kleding of sieraden. Houd uw haar en kleding uit de buurt van bewegende onderdelen.** Loszittende kleding, sieraden of lang haar kan vast komen te zitten in bewegende

onderdelen.

- g) Wanneer er apparaten worden bijgeleverd voor stofafzuiging en –opvang, zorg er dan voor dat deze aangesloten zijn en op de juiste manier gebruikt worden.** Het gebruik van deze apparaten vermindert de gevaren die door stof kunnen ontstaan.
- h) Als u gereedschap veelvuldig gebruikt, dan kan dit leiden tot het negeren van de veiligheidsprincipes, probeer dit te vermijden.** Een achteloze actie kan binnen een fractie van een seconde leiden tot ernstig letsel.

4) GEBRUIK EN ONDERHOUD VAN ELEKTRISCH GEREEDSCHAP

- a) Forceer het gereedschap niet. Gebruik gereedschap dat voor de toepassing geschikt is.** Het gebruik van geschikt gereedschap levert beter werk af en werkt veiliger als het gebruikt wordt op de snelheid waar het voor ontworpen is.
- b) Gebruik het gereedschap niet wanneer de aan/uitschakelaar niet functioneert.** Gereedschap dat niet kan worden bediend met behulp van de schakelaar is gevaarlijk en dient te worden gerepareerd.
- c) Haal de stekker uit het stopcontact en/of verwijder de accu, indien deze kan worden verwijderd, uit het gereedschap voordat u instellingen verandert, toebehoren vervangt of de machine opbergt.** Deze preventieve veiligheidsmaatregelen verminderen de kans op het ongewild inschakelen van het gereedschap.
- d) Berg gereedschap dat niet gebruikt wordt buiten het bereik van kinderen op en laat personen die niet bekend zijn met het gereedschap of met deze veiligheidsinstructies het gereedschap niet bedienen.** Elektrisch gereedschap kan in de handen van ongetrainde gebruikers gevaarlijk zijn.
- e) Onderhouden van het gereedschap en accessoires. Controleer of bewegende onderdelen nog goed uitgelijnd staan, of ze niet ergens vastzitten en controleer op elke andere omstandigheid die ervoor kan zorgen dat het gereedschap niet goed functioneert. Wanneer het gereedschap beschadigd is, dient u het te repareren voordat u het in gebruik neemt.** Veel ongelukken worden veroorzaakt door slecht onderhouden elektrisch gereedschap.
- f) Houd snijdend gereedschap schoon en scherp.** Goed onderhouden snijdend gereedschap met scherpe zaagbladen/messen zal minder snel vastlopen en is makkelijker te bedienen.
- g) Gebruik het gereedschap, de accessoires, de bitjes, enz. in overeenstemming met**

deze instructies en op de manier zoals bedoeld voor het specifieke type elektrisch gereedschap, rekening houdend met de werkomstandigheden en het uit te voeren werk. Het gereedschap gebruiken voor andere doeleinden dan waar deze voor ontworpen is, kan gevaarlijke situaties opleveren.

- h) Houd de handgrepen en grijppoppervlakten droog, schoon en vrij van olie en smeermiddel.** Glibberige handgrepen en grijppoppervlakten laten geen veilige hantering toe, en zorgen ervoor dat u geen controle hebt over het gereedschap in onverwachte omstandigheden.

5) SERVICE

- a) Laat uw elektrisch gereedschap repareren door een bevoegde reparateur die alleen originele reserveonderdelen gebruikt.** Zo bent u er zeker van dat uw gereedschap veilig blijft.

SYMBOLEN

	Om het risico op letsels te beperken, moet u de gebruikershandleiding lezen
	Veiligheidsklasse
	Waarschuwing
	Draag oorbescherming
	Draag een veiligheidsbril
	Draag een stofmasker
	Afgedankte elektrische producten mogen niet bij het normale huisafval terechtkomen. Breng deze producten waar mogelijk naar een recyclecentrum bij u in de buurt. Vraag de verkoper of de gemeente informatie en advies over het recyclen van elektrische apparatuur.

-
1. **SCHUIFSCHAKELAAR**

 2. **ZACHTE HANDGREEP**

 3. **STOFOPVANG BOX***

 4. **STOFUITLAAT**

 5. **HENDEL VAN DE KLEM**

 6. **BLOKKERING VAN DE HENDEL**

 7. **VOETPLAAT**

 8. **KLEM VOOR SCHUURPAPIER**

 9. **DRAAIKNOP VOOR VARIABELE SNELHEID (ALLEEN VOOR WX642 WX642.1)**

 10. **PAPIERPONS***

 11. **STOFAFZUIGINGSADAPTER (A: BINNENDIAMETER 35mm; B: BINNENDIAMETER 32mm)***

 12. **SCHUURPAPIER* (Zie Fig. A)**
-

*** Sommige afgebeelde of beschreven toebehoren worden niet meegeleverd.**

TECHNISCHE GEGEVENS

Type **WX641 WX641.1 WX642 WX642.1** (635-644- aanduiding van machinerie, kenmerkend voor **Vlakschuurmachine**)

	WX641 WX641.1	WX642 WX642.1
Spanning	230-240V~50Hz	
Nominaal vermogen	250W	270W
Onbelast toerental	12000/min	6000-12000/min
Grootte van voetplaat	90x187mm	
Draaicirkel-Ø	1.6mm	
Dubbele isolatie	//	
Gewicht	2.0kg	

GELUIDSPRODUCTIE

A-gewogen geluidsdruk L_{pA} : 83dB(A)

A-gewogen geluidsvermogen L_{WA} : 94dB(A)

K_{pA} & K_{WA} 3.0dB(A)

Draag oorbescherming.

TRILLINGSGEGEVENS

Totale trillingswaarden (som triax vector) bepaald volgens EN 62841:

Gewogen trillingswaarde	Trillingswaarde $a_n = 6.341m/s^2$
	Fout $K = 1.5m/s^2$

De totale waarde van trillingen en geluidsemissie werden gemeten volgens een standaard testmethode en kunnen worden gebruikt om gereedschappen te vergelijken.

De totale waarde van trillingen en geluidsemissie kunnen ook voor een voorlopige beoordeling van de blootstelling worden gebruikt.

WAARSCHUWING: Trillingen en geluidsemissie die tijdens het gebruik van het gereedschap optreden, kunnen verschillen van de opgegeven waarde, dit is afhankelijk van de manier waarop het gereedschap wordt gebruikt, met name van het werkstuk dat wordt bewerkt, afhankelijk van de volgende voorbeelden en andere variaties in de manier waarop het gereedschap wordt gebruikt:

Hoe de machine gebruikt wordt en hoe het materiaal gesneden of geboord wordt.

De conditie en de onderhoudstoestand van de machine.

Gebruik van de juiste toebehoren. Zorg ervoor dat ze scherp zijn en in goede conditie.

Hoe stevig de handgreep wordt vastgehouden en of er anti-trilling en -geluidsaccessoires worden gebruikt.

De machine moet gebruik worden zoals door de ontwerper bedoeld is en in overeenstemming met deze instructies.

Deze machine kan een trillingssyndroom in hand en arm veroorzaken als hij niet op de juiste wijze gehanteerd wordt.



WAARSCHUWING: Voor de nauwkeurigheid moet bij een schatting van het blootstellingsniveau in de feitelijke gebruiksomstandigheden rekening worden gehouden met alle delen van de bewerking, zoals het moment dat de machine wordt uitgeschakeld en de tijden waarop de machine loopt zonder daadwerkelijk gebruikt te worden. Dit kan het blootstellingsniveau over de totale werkperiode aanzienlijk verminderen.

Het risico op blootstelling aan trillingen en geluid verminderen.

Gebruik ALTIJD scherpe beitels, boren en zaagbladen.

Onderhoud de machine volgens deze instructies en houd hem goed gesmeerd (voor zover van toepassing).

Als het gereedschap regelmatig wordt gebruikt, investeer dan in anti-trilling en -geluidsaccessoires.

Plan de werkzaamheden zodat de taken met veel trillingen over een aantal dagen verspreid worden.

TOEBEHOREN

	WX641 WX641.1	WX642 WX642.1
Papierpons	1	1
Stofopvang box	1	1
32mm stofzuigingsadapter	1	1
35mm stofzuigingsadapter	1	1
Schuurpapier(60#)	2	3
Schuurpapier(80#)	2	3
Schuurpapier(120#)	2	3

Gebruik u schuurpapier zonder stofgaten, dan moet u er met de papierpons gaten in maken.

Gebruik 1/3 vel schuurpapier van de volgende maat:

Papiergrootte:

93*230mm zonder klittenband (alleen klem)

93*182mm met klittenband

Wij adviseren u alle accessoires te kopen in de winkel waar u het gereedschap heeft gekocht. Kijk op de verpakking van het accessoire voor meer informatie. Ook het winkelpersoneel kan u helpen en adviseren.

BEDIENINGSINSTRUCTIES



OPMERKING: Lees voor het gebruik van het gereedschap aandachtig het instructieboekje.

GEBRUIK VOLGENS BESTEMMING

De machine is bestemd voor het droog schuren van hout, kunststof, plamuur en gelakte oppervlakken. NIET geschikt voor pleisterwerken

ASSEMBLAGE EN BEDIENING

Actie	Afbeelding
MONTAGE	
Schuurpapier verwijderen/ aanbrengen	Zie A1,A2
Papierpons (Optioneel)	Zie B
De stofdoos gebruiken  Let op: Om te verhinderen dat het stof of vreemde lichamen in uw gezicht of ogen worden geworpen, mag de schuurmachine nooit worden gebruikt als de stofopvangbak niet gemonteerd is.	Zie C
De stofdoos legen - Voor doelgericht gebruik kunt u de stofdoos elke 5-10 minuten openen.	Zie D1, D2
De stofafzuigingsadapter gebruiken	Zie E, F
BEDIENING	
De voeding aansluiten	Zie G
In- en uitschakelen	Zie H
Draaiknop voor variabele snelheid (alleen voor WX642 WX642.1)	Zie I

AANWIJZINGEN VOOR HET AFWERKEN VAN MATERIAAL

Wordt de machine te heet, vooral als hij gebruikt wordt bij lage snelheid, zet de snelheid dan op maximum en laat hem 2 à 3 minuten draaien zonder belasting om de motor af te koelen. Gebruik de machine niet langdurig met een lage snelheid. Gebruik altijd schuurpapier dat geschikt is voor het materiaal dat u schuurt.

Zorg ervoor dat het werkstuk stevig gemonteerd of vastgeklemd is zodat het niet kan bewegen. Iedere beweging van het materiaal kan de kwaliteit van het schuurwerk beïnvloeden.

Start de schuurmachine voordat u schuurt en zet hem direct uit als u klaar bent. Voor de beste resultaten schuurt u hout in de richting van de nerf.

Begin niet met schuren als het schuurpapier nog niet gemonteerd is.

Laat het schuurpapier niet slijten. Het zal de voetplaat beschadigen. Schade aan de voetplaat wordt niet door de garantie gedekt.

Gebruik grof papier om ruwe oppervlakten te schuren, middelmatig papier om oppervlakken glad te maken en fijn papier voor de laatste afwerking. Test de werking zo nodig om afvalmateriaal.

Gebruik alleen schuurpapier van goede kwaliteit. Het schuurpapier bepaalt de efficiëntie van het schuren, niet de kracht die u op het gereedschap uitoefent. Door overmatig veel kracht wordt het schuren minder efficiënt en wordt de motor overbelast. Vervang het schuurpapier geregeld voor een optimale schuurefficiëntie.

ONDERHOUD

Trek de voedingskabel uit de aansluiting voordat u eventuele aanpassingen, reparaties of onderhoud uitvoert.

Dit elektrische gereedschap hoeft niet extra gesmeerd of onderhouden te worden.

Dit gereedschap bevat geen onderdelen waaraan de gebruiker onderhoud kan of moet uitvoeren. Gebruik nooit water of chemische reinigingsmiddelen voor het schoonmaken van uw elektrische gereedschap. Veeg het schoon met een droge doek. Bewaar uw elektrische gereedschap altijd op een droge plek. Houd de ventilatiegleuven van de motor schoon. Houd alle bedieningselementen vrij van stof. Er kunnen vonken zichtbaar zijn in de ventilatiegleuven. Dit is normaal en leidt niet tot beschadiging van uw gereedschap.

Is de voedingskabel beschadigd, dan moet hij, om risico te voorkomen, worden vervangen door de fabrikant, zijn vertegenwoordiger of een ander bevoegd persoon.

BESCHERMING VAN HET MILIEU



Afgedankte elektrische producten mogen niet bij het normale huisafval terechtkomen.

■ Breng deze producten waar mogelijk naar een recyclecentrum bij u in de buurt. Vraag de verkoper of de gemeente informatie en advies over het recyclen van elektrische apparatuur.

CONFORMITEITVERKLARING

Wij,
POSITEC Germany GmbH
Grüner Weg 10, 50825 Cologne, Germany

Verklaren dat het product
Beschrijving **Worx Vlakschuurmachine**
Type **WX641 WX641.1 WX642 WX642.1(635-644- aanduiding van machinerie, kenmerkend voor Vlakschuurmachine)**
Functie **Oppervlaktmateriaal verwijderen met een schuurmiddel**

Overeenkomt met de volgende richtlijnen,
2006/42/EC,
2014/30/EU,
2011/65/EU&(EU)2015/863

Standaards in overeenstemming met
EN 62841-1,
EN 62841-2-4,
EN 55014-1,
EN 55014-2,
EN 61000-3-2,
EN 61000-3-3

De persoon die bevoegd is om het technische bestand te compileren,

Naam Marcel Filz
Adres Positec Germany GmbH, Grüner Weg 10, 50825 Cologne, Germany



2021/4/15
Allen Ding
Plaatsvervangend Chief Ingenieur, Testen en Certificering
Positec Technology (China) Co., Ltd
18, Dongwang Road, Suzhou Industrial Park, Jiangsu 215123, P. R. China

GENERELLE ADVARSLER I FORBINDELSE MED MASKINVÆRKTØJ



ADVARSEL: Læs alle sikkerhedsadvarsler, instruktioner, illustrationer og specifikationer, som følger med el-

værktøjet. I tilfælde af manglende overholdelse af anvisningerne nedenfor er der risiko for elektrisk stød, brand og/eller alvorlige personskader.

Gem alle advarsler og instruktioner til senere brug.

Begrebet "el-værktøj" i advarslerne refererer til el-værktøj, der kører på lysnettet, (med netkabel) samt akku-værktøj (uden netkabel).

1) SIKKERHED PÅ ARBEJDSPLADSEN

- a) **Sørg for, at arbejdsområdet er rent og ryddeligt.** Uorden eller uoplyste arbejdsområder øger faren for uheld.
- b) **Brug ikke el-værktøjet i eksplosionstruede omgivelser, hvor der er brændbare væsker, gasser eller støv.** El-værktøj kan slå gnister, der kan antænde støv eller dampe.
- c) **Sørg for, at andre personer og ikke mindst børn holdes væk fra arbejdsområdet, når el-værktøjet er i brug.** Hvis man distraheres, kan man miste kontrollen over el-værktøjet.

2) ELEKTRISK SIKKERHED

- a) **El-værktøjets stik skal passe til kontakten. Stikket må under ingen omstændigheder ændres. Brug ikke adapterstik sammen med jordforbundet el-værktøj.** Uændrede stik, der passer til kontakterne, nedsætter risikoen for elektrisk stød.
- b) **Undgå kropskontakt med jordforbundne overflader som f.eks. rør, radiatorer, komfurer og køleskabe.** Hvis din krop er jordforbundet, øges risikoen for elektrisk stød.
- c) **El-værktøjet må ikke udsættes for regn eller fugt.** Indtrængning af vand i et el-værktøj øger risikoen for elektrisk stød.
- d) **Brug ikke ledningen til formål, den ikke er beregnet til. Du må aldrig bære el-værktøjet i ledningen, hænge el-værktøjet op i ledningen eller rykke i ledningen for at trække stikket ud af kontakten.** Beskyt ledningen mod varme, olie, skarpe kanter eller

maskindele, der er i bevægelse. Beskadede eller indviklede ledninger øger risikoen for elektrisk stød.

- e) **Hvis el-værktøjet benyttes i det fri, må der kun benyttes en forlængerledning, der er egnet til udendørs brug.** Brug af forlængerledning til udendørs brug nedsætter risikoen for elektrisk stød.
- f) **Hvis det ikke kan undgås at bruge el-værktøjet i fugtige omgivelser, skal der bruges et HFI-relæ.** Brug af et HFI-relæ reducerer risikoen for at få elektrisk stød.

3) PERSONLIG SIKKERHED

- a) **Det er vigtigt at være opmærksom, se, hvad man laver, og bruge el-værktøjet fornuftigt. Brug ikke noget el-værktøj, hvis du er træt, har nydt alkohol eller er påvirket af medikamenter eller euforiserende stoffer.** Få sekunders uopmærksomhed ved brug af el-værktøjet kan føre til alvorlige personskader.
- b) **Brug beskyttelsesudstyr og hav altid beskyttelsesbriller på.** Brug af sikkerhedsudstyr som f.eks. støvmaske, skridsikkert fodtøj, beskyttelseshjelm eller høreværn afhængig af maskintype og anvendelse nedsætter risikoen for personskader.
- c) **Undgå utilsigtet igangsætning. Kontrollér, at el-værktøjet er slukket, før du tilslutter det til strømtilførslen og/eller akkuen, løfter eller bærer det.** Undgå at bære el-værktøjet med fingeren på afbryderen og sørg for, at el-værktøjet ikke er tændt, når det sluttes til nettet, da dette øger risikoen for personskader.
- d) **Gør det til en vane altid at fjerne indstillingsværktøj eller skruenøgle, før el-værktøjet tændes.** Hvis et stykke værktøj eller en nøgle sidder i en roterende maskindele, er der risiko for personskader.
- e) **Undgå en unormal legemsposition. Sørg for at stå sikkert, mens der arbejdes, og kom ikke ud af balance.** Dermed har du bedre muligheder for at kontrollere el-værktøjet, hvis der skulle opstå uventede situationer.
- f) **Brug egnet arbejdstøj. Undgå løse beklædningsgenstande eller smykker. Hold hår og tøj væk fra dele, der bevæger sig.** Dele, der er i bevægelse, kan gribe fat i løstsiddende tøj, smykker eller langt hår.
- g) **Hvis støvudsugnings- og opsamlingsudstyr**

kan monteres, er det vigtigt, at dette tilsluttes og benyttes korrekt. Brug af en støvopsugning kan reducere støvmængden og dermed den fare, der er forbundet støv.

- h) Selvom du kender værktøjet godt og er vant til at bruge det, skal du alligevel være opmærksom og overholde sikkerhedsanvisningerne.** Et øjeblikks uopmærksomhed kan medføre alvorlige personskader.

4) OMHYGGELEG OMGANG MED OG BRUG AF EL-VÆRKTØJ

- a) Undgå overbelastning af el-værktøjet. Brug altid et el-værktøj, der er beregnet til det stykke arbejde, der skal udføres.** Med det passende el-værktøj arbejder man bedst og mest sikkert inden for det angivne effektområde.
- b) Brug ikke et el-værktøj, hvis afbryder er defekt.** Et el-værktøj, der ikke kan startes og stoppes, er farlig og skal repareres.
- c) Træk stikket ud af stikkontakten og/eller fjern akkuen, hvis den er aftagelig, før maskinen indstilles, før skift af tilbehørsdele eller før el-værktøjet lægges til opbevaring.** Disse sikkerhedsforanstaltninger forhindrer utilsigtet start af el-værktøjet.
- d) Opbevar ubenyttet el-værktøj uden for børns rækkevidde. Lad aldrig personer, der ikke er fortrolige med el-værktøjet eller ikke har gennemlæst disse instrukser, benytte el-værktøjet.** El-værktøj er farligt, hvis det benyttes af ukyndige personer.
- e) Vedligehold el-værktøj og tilbehørsdele. Kontroller, om bevægelige maskindele fungerer korrekt og ikke sidder fast, og om delene er brækket eller beskadiget, således at el-værktøjets funktion påvirkes. Få beskadigede dele repareret, inden el-værktøjet tages i brug.** Mange uheld skyldes dårligt vedligeholdte el-værktøjer.
- f) Sørg for, at skæreværktøjer er skarpe og rene.** Omhyggeligt vedligeholdte skæreværktøjer med skarpe skærekanter sætter sig ikke så hurtigt fast og er nemmere at føre.
- g) Brug el-værktøj, tilbehør, indsatsværktøj osv. iht. disse instrukser. Tag hensyn til arbejdsforholdene og det arbejde, der skal udføres.** Anvendelse af el-værktøjet til formål, som ligger uden for det fastsatte

anvendelsesområde, kan føre til farlige situationer.

- h) Hold håndtag og gribeblader tørre, rene og fri for olie og smørefedt.** Hvis håndtag og gribeblader er glatte, kan værktøjet ikke håndteres og styres sikkert, hvis der sker noget uventet.

5) Service

- a) Sørg for, at el-værktøj kun repareres af kvalificerede fagfolk og at der kun benyttes originale reservedele.** Dermed sikres størst mulig maskinsikkerhed.

SYMBOLER

	For at undgå risikoen for personskader skal brugeren læse brugervejledningen
	Dobbeltisolering
	Advarsel
	Bær høreværn
	Bær øjenværn
	Bær støvmaske
	Affald af elektriske produkter må ikke bortskaffes sammen med husholdningsaffald. Indlever så vidt muligt produktet til genbrug. Kontakt de lokale myndigheder eller forhandleren, hvis du er i tvivl.

- 1. SKYDEKONTAKT**
- 2. BLØDT GUMMI GREB**
- 3. STØVBOKS***
- 4. MED STØVUDSUGNING**
- 5. HÅNDTAG TIL SPÆNDSTYKKE**
- 6. LÅS TIL SPÆNDSTYKKEHÅNDTAG**
- 7. FODPLADE**
- 8. SPÆNDSTYKKE TIL SLIBEPAPIR**
- 9. KONTROLL FOR VARIABEL HASTIGHET (WX642 WX642.1)**
- 10. PAPIRPERFORERING ***
- 11. MUNDSTYKKE TIL STØVUDSUGNING (A: INDERDIAMETER 35MM; A: 3 INDERDIAMETER 2MM) ***
- 12. SLIBEPAPIR * (Se Fig. A)**

* Illustreret eller beskrevet tilbehør er kun delvis indeholdt i leverancen.

TEKNISK DATA

Type **WX641 WX641.1 WX642 WX642.1**
(635-644-udpegning af maskiner, repræsentant for Pudsemaskine)

	WX641 WX641.1	WX642 WX642.1
Spænding	230-240V~50Hz	
Effekt	250W	270W
Frløbshastighed	12000/min	6000-12000/min
Fodpladestørrelse	90x187mm	
Orbitaldia	1.6mm	
Isolationsklasse	 /II	
Maskinvægt	2.0kg	

STØJINFORMATION

Typiske A-vægtede lyd niveauer
 lydtryksniveau L_{pA} : 82.3dB(A)

Typiske A-vægtede lyd niveauer
 lydeffektniveau L_{WA} : 93.3dB(A)

K_{pA} & K_{WA} 3.0dB(A)

Brug høreværn, når lydtrykket er over 80dB(A)



VIBRATIONSINFORMATION

Den totale værdi for vibration målt ifølge EN 62841:

Typisk vægтет vibration	Værdi for vibration $a_h = 5.391m/s^2$
	Usikkerhed $K = 1.5m/s^2$

Den angivne vibrationstotalværdi og den deklarerede støjmissionsværdi er målt i overensstemmelse med en standard testmetode og kan bruges til at sammenligne et værktøj med et andet.

Den angivne vibrationenstotalværdi og den angivne støjmissionsværdi kan også anvendes i en foreløbig vurdering af eksponeringen

⚠ ADVARSEL: Vibrationer og støjmissioner under selve brugen af elværktøjet kan

afvige fra den deklarerede værdi afhængigt af, hvordan værktøjet bruges, især hvad slags emne behandles afhængigt af følgende eksempler og andre variationer af, hvordan værktøjet bliver brugt:

Hvordan værktøjet bruges og materialerne skæres eller bores.

Værktøjets stand og vedligeholdelse.

Anvendelse af korrekt tilbehør og kontrol med, at det er skarpt og i en i det hele taget god tilstand.

Hvor kraftigt, der holdes fast i håndtaget og, om der benyttes antivibrationsudstyr.

Om værktøjet anvendes i henhold til dets konstruktion og nærværende anvisninger.

Værktøjet kan medføre et hånd/arm-vibrationssyndrom, hvis det ikke bruges på rigtig måde.

⚠ ADVARSEL: En vurdering af udsættelsesgraden under det aktuelle brug skal omfatte alle dele af arbejds cyklussen, herunder antallet af gange værktøjet slås til og fra, og tomgangsdriften uden for selve arbejdsopgaven. Dette kan afgørende reducere udsættelsesniveauet i den samlede arbejdsperiode.

Hjælper med at minimere risikoen for vibrationer og støjeksponering.

Brug ALTID skarpe mejsler, bor og blade.

Vedligehold værktøjet i overensstemmelse med disse instruktioner og hold det korrekt smurt (hvor det er nødvendigt).

Hvis værktøjet skal bruges regelmæssigt, skal du investere i anti-vibrations- og støj tilbehør.

Planlæg dit arbejde, så du kan fordele arbejde med kraftige vibrationer over flere dage.

TILBEHØR

	WX641 WX641.1	WX642 WX642.1
Papirperforering	1	1
Støvboks	1	1
32 mm Mundstykke til støvudsugning	1	1
35 mm Mundstykke til støvudsugning	1	1
Slibepapir(60#)	2	3
Slibepapir(80#)	2	3
Slibepapir(120#)	2	3

Hvis du bruger slibepapir uden støvhuller, skal du bruge papirperforeringen til at lave huller. Brug 1/3 ark slibepapir i følgende størrelse:

Papirformat:

93*230mm uden velcro (kun spændestykke)

93* 182mm til velcro

Det anbefales, at alt udstyr købes i samme butik som maskinen. Se på emballagen til tilbehøret for at få yderligere oplysninger. Få hjælp og råd i butikken.

BETJENINGSVEJLEDNING



NOTER: Før du bruger dette værktøj, læs instruktionsbogen omhyggeligt.

BEREGNET ANVENDELSE

El-værktøjet er beregnet til tørslibning af træ, kunststof, spartelmasse og lakerede overflader. Rystepudseren kan ikke bruges til pudsning af vægge.

SAMLING OG DRIFT

Løsning	Figur
SAMLING	
Udskiftning af slibepapir & fjern sandpapiret	Se Fig. A1, A2
Papirperforering (Valgfri)	Se Fig. B
Støvboksen sættes på ⚠ GIV AGT: For at undgå at få sandstøv og andre partikler i ansigt og øjne, må slibemaskinen aldrig bruges, uden at støvboksen er korrekt anbragt.	Se Fig. C
STØVBOKSEN TØMMES - En mere effektiv drift opnås ved at tømme støvboksen hvert 5.-10.	Se Fig. D1, D2
Glatlibningsfacilitet	Se Fig. E, F
BETJENINGSVEJLEDNING	
Tilslutning til strøm	Se Fig. G
Tænd og sluk	Se Fig. H
Kontroll For Variabel Hastighed (WX642 WX642.1)	Se Fig. I

TIPS NÅR DU ARBEJDE MED RYSTEPUDSER

Hvis dit værktøj bliver for varmt, især når det bruges ved lav hastighed, skal du sætte hastigheden til maksimum og lade det køre uden belastning 2-3 minutter for at afkøle motoren. Undgå forlænget brug ved meget lav hastighed. Brug altid slibepapir, der er velegnet til det materiale, du ønsker at slibe.

Sørg altid for, at arbejdsemnet holdes fast eller spændes fast for at forhindre, at det bevæges. Enhver bevægelse af materialet kan påvirke slibekvaliteten.

Start din sliber, før du skal slibe, og sluk først for den, når du er færdig med at slibe. For at opnå bedste resultater, skal du slibe træ i åreretningen. Begynd ikke slibning uden påsat slibepapir.

Sørg for, at slibepapiret ikke slides helt væk, da det vil beskadige fodpladen. Garantien dækker ikke slitage på fodpladen.

Brug grovkornet slibepapir til slibning af grove overflader, mediumkornet slibepapir til bløde overflader og finkornet slibepapir til afsluttende slibning. Om nødvendig, så udfør en testkørsel på affaldsmateriale.

Brug kun slibepapir i god kvalitet.

Slibepapiret bestemmer slibeeffekten, ikke den kraft du bruger på værktøjet. Overdreven kraft vil reducere slibeeffekten og medføre overbelastning af motoren. Jævnlig udskiftning af slibepapiret vil opretholde maksimal slibeeffekt.

VEDLIGEHOLDELSE

Træk stikket ud af stikkontakten, inden der udføres nogen form justering, service eller vedligeholdelse.

Denne bore-/skruemaskine kræver ikke særlig smøring eller vedligeholdelse.

Bore-/skruemaskinen må kun serviceres og repareres i et professionelt værksted. Brug aldrig vand eller kemiske rengøringsmidler til rengøring. Må kun rengøres med en tør klud. Opbevares på et tørt sted. Hold motorens ventilationsåbninger rene. Knapperne o.l. skal være rene og frie for støv. Det er helt normalt, at der kan forekomme gnister i ventilationsåbningerne, og det beskadiger ikke bore-/skruemaskinen.

Hvis elledningen beskadiges, skal den udskiftes af producenten, dennes servicerepræsentant eller anden kvalificeret fagmand for at undgå, at der opstår farlige situationer.

MILJØBESKYTTELSE



Affald af elektriske produkter må ikke bortskaffes sammen med

husholdningsaffald. Indlever så vidt muligt produktet til genbrug. Kontakt de lokale myndigheder eller forhandleren, hvis du er i tvivl.

KONFORMITETSERKLÆRING

Vi,
Positec Germany GmbH
Grüner Weg 10, 50825 Cologne, Germany

Erklærer herved, at produktet
Beskrivelse **Worx Pudsemaskine**
Type **WX641 WX641.1 WX642 WX642.1**
(635-644-udpegning af maskiner, repræsentant for Pudsemaskine)
Funktion **Fjernelse af overflademateriale med et slibende middel**

Er i overensstemmelse med følgende direktiver:
2006/42/EC, 2014/30/EU,
2011/65/EU&(EU)2015/863

Standarder i overensstemmelse med
EN 62841-1, EN 62841-2-4,
EN 55014-1, EN 55014-2,
EN 61000-3-2, EN 61000-3-3

Personen, autoriseret til at udarbejde den tekniske fil,

Navn Marcel Filz

Adresse Positec Germany GmbH, Grüner Weg 10, 50825 Cologne, Germany



2021/4/15
Allen Ding
Vicechef; Ingeniør, Test & Certificering
Positec Technology (China) Co., Ltd
18, Dongwang Road, Suzhou Industrial Park, Jiangsu 215123, P. R. China

GENERELLE SIKKERHETS-ADVARSLER FOR ELEKTRO-VERKTØY



ADVARSEL Les alle sikkerhetsanvisningene, instruksjonene, illustrasjonene og spesifikasjonene som følger med dette elektroverktøyet. Manglende overholdelse av anvisningene nedenfor kan medføre elektrisk støt, brann og/eller alvorlige personskader.

Ta godt vare på alle advarslene og informasjonene.

Det nedenstående anvendte uttrykket "elektroverktøy" gjelder for strømdrevne (med ledning) og batteridrevne elektroverktøy (uten ledning).

- 1) SIKKERHET PÅ ARBEIDSPLASSEN**
 - a) Hold arbeidsområdet rent og ryddig.** Rotete arbeidsområder eller arbeidsområder uten lys kan føre til ulykker.
 - b) Ikke arbeid med elektroverktøyet i eksplosjonsutsatte omgivelser – der det befinner seg brennbare væsker, gass eller støv.** Elektroverktøy lager gnister som kan antenne støv eller damper.
 - c) Hold barn og andre personer unna når elektroverktøyet brukes.** Hvis du blir forstyrret under arbeidet, kan du miste kontrollen over elektroverktøyet.
- 2) ELEKTRISK SIKKERHET**
 - a) Støpselet til elektroverktøyet må passe inn i stikkkontakten. Støpselet må ikke forandres på noen som helst måte. Ikke bruk adapterstøpsler sammen med jordede maskiner.** Bruk av støpsler som ikke er forandret på og passende stikkontakter reduserer risikoen for elektriske støt.
 - b) Unngå kroppskontakt med jordede overflater slik som rør, ovner, komfyrer og kjøleskap.** Det er større fare ved elektriske støt hvis kroppen din er jordet.
 - c) Hold elektroverktøyet unna regn eller fuktighet.** Dersom det kommer vann i et elektroverktøy, øker risikoen for elektriske støt.
 - d) Ikke bruk ledningen til andre formål, f.eks. til å bære elektroverktøyet, henge den opp eller trekke den ut**

av stikkkontakten. Hold ledningen unna varme, olje, skarpe kanter eller maskindeler som beveger seg.

Med skadede eller opphopede ledninger øker risikoen for elektriske støt.

- e) Når du arbeider utendørs med et elektroverktøy, må du kun bruke en skjøtledning som er godkjent til utendørs bruk.** Når du bruker en skjøtledning som er egnet for utendørs bruk, reduseres risikoen for elektriske støt.
 - f) Hvis det ikke kan unngås å bruke elektroverktøyet i fuktige omgivelser, må du bruke en jordfeilbryter.** Bruk av en jordfeilbryter reduserer risikoen for elektriske støt.
- ### 3) PERSONSIKKERHET
- a) Vær oppmerksom, pass på hva du gjør, gå fornuftig frem når du arbeider med et elektroverktøy. Ikke bruk elektroverktøyet når du er trett eller er påvirket av narkotika, alkohol eller medikamenter.** Et øyeblikks uoppmerksomhet ved bruk av elektroverktøyet kan føre til alvorlige skader.
 - b) Bruk personlig verneutstyr og husk alltid å bruke vernebriller.** Bruk av personlig sikkerhetsutstyr som støvmaske, sklifaste arbeidssko, hjelm eller hørselvern – avhengig av type og bruk av elektroverktøyet – reduserer risikoen for skader.
 - c) Unngå å starte verktøyet ved en feiltagelse. Forviss deg om at elektroverktøyet er slått av før du kobler det til strømmen og/eller batteriet, løfter det opp eller bærer det.** Hvis du holder fingeren på bryteren når du bærer elektroverktøyet eller kobler elektroverktøyet til strømmen i innkoblet tilstand, kan dette føre til uhell.
 - d) Fjern innstillingsverktøy eller skrunøkler før du slår på elektroverktøyet.** Et verktøy eller en nøkkel som befinner seg i en roterende maskindel, kan føre til skader.
 - e) Ikke overvurder deg selv. Sørg for å stå stødig og i balanse.** Dermed kan du kontrollere elektroverktøyet bedre i uventede situasjoner.
 - f) Bruk alltid egnede klær. Ikke bruk vide klær eller smykker. Hold hår og klær unna deler som beveger seg.** Løst sittende tøy,

smykker eller langt hår kan komme inn i deler som beveger seg.

- g) Hvis det kan monteres støvavsug- og oppsamlingsinnretninger, må du forvisse deg om at disse er tilkoblet og brukes på korrekt måte.** Bruk av et støvavsug reduserer faren på grunn av støv.
- h) Selv når du er blitt vant til verktøyet, må du ikke bli sløv og ignorere sikkerhetsreglene for verktøyet.** En uforsiktig handling kan forårsake alvorlig personskade i løpet av et brøkdels sekund.

4) AKTSOM HÅNDTERING OG BRUK AV ELEKTROVERKTØY

- a) Ikke overbelast elektroverktøyet. Bruk et elektroverktøy som er beregnet til den type arbeid du vil utføre.** Med et passende elektroverktøy arbeider du bedre og sikrer i det angitte effektområdet.
- b) Ikke bruk elektroverktøy med defekt på-/avbryter.** Et elektroverktøy som ikke lenger kan slås av eller på, er farlig og må repareres.
- c) Trekk støpselet ut av stikkontakten og/eller fjern batteriet (hvis demonterbart) før du utfører innstillinger på elektroverktøyet, skifter tilbehørsdeler eller legger elektroverktøyet bort.** Disse tiltakene forhindrer en utilsiktet startung av elektroverktøyet.
- d) Elektroverktøy som ikke er i bruk må oppbevares utilgjengelig for barn. Ikke la elektroverktøyet brukes av personer som ikke er fortrolig med dette eller ikke har lest disse anvisningene.** Elektroverktøy er farlige når de brukes av uerfarne personer.
- e) Vær nøye med vedlikeholdet av elektroverktøyet og tilbehøret. Kontroller om bevegelige maskindeler fungerer feilfritt og ikke klemmes fast, og om deler er brukket eller skadet, slik at dette innvirker på elektroverktøyet funksjon. La skadede deler repareres før elektroverktøyet brukes.** Dårlig vedlikeholdte elektroverktøy er årsaken til mange uhell.
- f) Hold skjæreverktøyene skarpe og rene.** Godt stelte skjæreverktøy med skarpe skjærsetter seg ikke så ofte fast og er lettere å føre.
- g) Bruk elektroverktøy, tilbehør, verktøy osv. i henhold til disse anvisningene. Ta hensyn til arbeidsforholdene og arbeidet som skal utføres.** Bruk av elektroverktøy til

andre formål enn det som er angitt kan føre til farlige situasjoner.

- h) Hold håndtak og gripeflater tørre, rene og uten olje eller fett.** Glatte håndtak og gripeflater hindrer sikker håndtering og styring av verktøyet i uventede situasjoner.
- 5) Service**
- a) Maskinen din skal alltid kun repareres av kvalifisert fagpersonale og kun med originale reservedeler.** Slik opprettholdes elektroverktøyetets sikkerhet.

SYMBOLER

	For å redusere risikoen for personskade, må brukeren lese instruksjonsveiledningen
	Dobbelisolasjon
	Advarsel
	Bruk hørselsvern
	Bruk vernebriller
	Bruk støvmaske
	Avfall etter elektriske produkter må ikke legges sammen med husholdningsavfall. Vennligst resikuler avfallet der dette finnes. Undersøk hos de lokale myndighetene eller en detaljist for resikuleringsråd.

1. AV/PÅ-SKYVEBRYTER
2. MYKT GRIPEHÅNDTAK
3. STØVBOKS*
4. MED STØVVENTIL
5. HOLDERHENDEL
6. HOLDERHENDELLÅS
7. BUNNPLATE
8. SANDPAPIRHOLDER
9. KONTROLL FOR VARIABEL HASTIGHET
(WX642 WX642.1)
10. PAPIRSTANSE *
11. STØVAVSUGINGSADAPTOR (A: INDRE
DIAMETER 35MM; B: INDRE DIAMETER 32
MM) *
12. SANDPAPIR * (Se Fig. A)

* Illustrert eller beskrevet tilbehør inngår delvis ikke i leveransen.

TEKNISKE DATA

Type **WX641 WX641.1 WX642 WX642.1 (635-644- betegner maskin, anger Plansliper)**

	WX641 WX641.1	WX642 WX642.1
Merkespenning	230-240V~50Hz	
Merkeytelse	250W	270W
Nominell Tomgangshastighet	12000/min	6000-12000/min
Bunnplatestørrelse	90x187mm	
Rotasjonsdiameter	1.6mm	
Beskyttelsesklasse	□/II	
Maskinvekt	2.0kg	

STØYINFORMASJON

A-veid lydtrykk	L_{pA} : 82.3dB(A)
A-veid lydeffekt	L_{WA} : 93.3dB(A)
K_{pA} & K_{WA}	3.0dB(A)
Bruk hørselsvern når lydtrykket er over	80dB(A)

VIBRASJONSINFORMASJON

Totale vibrasjonsverdier satt i henhold til EN 62841:

Vanlig belastningsvibrasjon	Vibrasjonutsendingsverdi $a_h = 5.391m/s^2$
	Usikkerhet K = 1.5m/s ²

Den oppgitte verdien for samlet vibrasjon kan brukes til å sammenligne verktøy og til å foreta en foreløpig vurdering av eksponering.

⚠ ADVARSEL: Vibrasjonsutslippsverdien under faktisk bruk av verktøyet kan avvike fra oppgitt verdi, avhengig av måten verktøyet brukes på og følgende eksempler og andre variasjoner i hvordan verktøyet brukes:
 Hvordan verktøyet brukes og hvilke materialene som blir kuttet eller drillt.
 Verktøyet er i god stand og godt veldlikeholdt.
 Bruk av riktig tilbehør for verktøyet, og sørg for at det er skarpt og i god stand.
 Hvor stramt grepet på håndtakene er, og om det brukes antivibrasjonstilbehør.
 Og at verktøyet blir brukt til det formålet det er tilsiktet i henhold til designet og disse instruksjonene.

Dette verktøyet kan forårsake hånd-arm vibrasjonssyndrom, hvis det ikke brukes riktig.

⚠ ADVARSEL: For å være nøyaktig, bør også et overslag over eksponeringsnivå under faktiske bruksforhold også tas med i betraktning i alle deler av driftssyklusen, slik som når verktøyet er skrudd av og når det går på tomgang, men ikke faktisk gjør jobben. Dette kan redusere eksponeringsnivået betraktelig over hele arbeidsperioden.
 For å hjelpe til å minimere risikoen for vibrasjonseksponering.

Bruk ALLTID skarpe meisler, driller og blad. Vedlikehold verktøyet i henhold til disse instruksjonene og sørg for at det er godt smurt (der det er hensiktsmessig). Hvis verktøyet skal brukes regelmessig, invester i antivibrasjonstilbehør. Planlegg arbeidstidplanen din slik at du sprer bruk av høyvibrasjonsverktøy utover flere dager.

TILLEGGSUTSTYR

	WX641 WX641.1	WX642 WX642.1
Papirhullstanse	1	1
Støvboks	1	1
32mm støvavsugings-adapter	1	1
35mm støvavsugings-adapter	1	1
Sandpapir(60#)	2	3
Sandpapir(80#)	2	3
Sandpapir(120#)	2	3

Hvis du bruker sandpapir uten hull, må du lage hull med papirstansen.

Bruk 1/3 ark sandpapir med følgende størrelse:

Sandpapir-størrelse:

93*230mm ikke for borrelås (kun klemme)

93* 182mm for borrelås

Vi anbefaler at du kjøper alt ekstrautstyr fra butikken der du kjøpte dette verktøyet. Henviser til tilbehørspakningen for videre detaljer. Butikkpersonalet kan også gi hjelp og råd.

BRUKSVEILEDNING



MERK: Les nøye gjennom instruksjonsboka før du bruker verktøyet.

FORMÅLSMESSIG BRUK

Maskinen er beregnet til tørr sliping av tre, kunststoff, sparkelmasse og lakkerte overflater. Slipemaskinen kan ikke brukes til murpussing

MONTERING OG DRIFT

Løsning	Figur
---------	-------

MONTERING	
Festing og fjerning av slipepapir	Se Fig. A1, A2
Papirstanse (Eventuelt kan)	Se Fig. B
Sette på støvboksen  ADVARSEL: For å unngå at du får sandstøv eller rusk i ansiktet eller øyne bør du aldri bruke sliperen uten at støvboksen er montert.	Se Fig. C
Tømme støvboksen - For en effektiv drift bør du tømme støvboksen hvert 5. eller 10.	Se Fig. D1, D2
Å bruke støvavsugingsadapteren	Se Fig. E, F
BRUKSVEILEDNING	
Koble til strøm	Se Fig. G
Sette på støvboksen	Se Fig. H
Kontroll For Variabel Hastighet (WX642)	Se Fig. I

63

ARBEIDSTIPS FOR SLIPEMASKINEN

Hvis elektroverktøyet blir for varmt, spesielt etter bruk på lave hastigheter, sett hastigheten på maksimum og kjør på tomgang i 2-3 minutter for å kjøle ned motoren. Unngå forlenget bruk på veldig lave hastigheter. Bruk alltid sandpapir som passer materialet du ønsker å slippe.

Sørg alltid for at arbeidstykket holdes fast eller fastspennes for å hindre bevegelser.

Enhver bevegelse av materialet kan påvirke kvaliteten på slipearbeidet.

Start slipemaskinen før du begynner å slippe og skru den av etter at du har sluttet å slippe. For best resultat, slip tre i trets fiberretning..

Ikke start sliping uten å ha tilpasset sandpapiret. Ikke la sandpapiret slites vekk da dette vil ødelegge bunnplaten. Garantien dekker ikke bunnplaten slitasje.

Bruk grovt sandpapir til å slippe grove overflater, medium sandpapir for glatte overflater og fint sandpapir for finpussen. Om nødvendig, gjør en test på et restmateriale.

Bruk kun sandpapir av god kvalitet. Sandpapiret bestemmer slipeeffekten, ikke hvor mye kraft du bruker på verktøyet. Overdreven kraft vil redusere slipeeffekten og kan forårsake overbelastning av motoren. Regelmessig utskifting av sandpapir vil sørge for at slipeeffekten stadig er best mulig.

VEDLIKEHOLD

Ta ut støpselet fra stikkkontakten før du foretar justeringer, service eller vedlikehold.

Det elektriske verktøyet trenger ikke ytterligere smøring eller vedlikehold.

Det er ingen brukernyttige deler i det elektriske verktøyet. Bruk aldri vann eller kjemiske rensedmidler for å rense verktøyet. Tørk av med en tørr klut. Du må alltid lagre verktøyet på en tørr plass. Hold alltid motorens ventilasjonskanaler rene. Hold alle betjeningskontrollene fri for støv.

Hvis du ser gnister i ventilasjonskanalene, er dette normalt og vil ikke skade verktøyet.

Hvis den medfølgende ledningen er beskadiget må den erstattes av produsenten, serviceagenten eller andre kvalifiserte personer for å unngå risiko.

EN 62841-1,
EN 62841-2-4,
EN 55014-1,
EN 55014-2,
EN 61000-3-2,
EN 61000-3-3

Personen som er autorisert til å utarbeide den tekniske filen,

Navn Marcel Filz

Adresse Positec Germany GmbH, Grüner Weg 10, 50825 Cologne, Germany



2021/4/15

Allen Ding

Visesjefsingeniør, Testing og Sertifisering
Positec Technology (China) Co., Ltd
18, Dongwang Road, Suzhou Industrial
Park, Jiangsu 215123, P. R. China

64

MILJØVERNILTAK



Avfall etter elektriske produkter må ikke legges sammen med husholdningsavfall.

■ Vennligst resirkuler avfallet der dette finnes.

Undersøk hos de lokale myndighetene eller en detaljist for resirkuleringsråd.

SAMSVARERKLÆRING

Vi,
Positec Germany GmbH
Grüner Weg 10, 50825 Cologne, Germany

Erklærer at produktet

Beskrivelse **Worx Plansliper**

Type **WX641 WX641.1 WX642 WX642.1 (635-644- betegner maskin, anger Plansliper)**

Funksjon **Fjerne overflatematerialer med et slipemiddel**

Samsvarer med følgende direktiver,

2006/42/EC,

2014/30/EU,

2011/65/EU&(EU)2015/863

Standardene samsvarer med

PRODUKTSÄKERHET

GENERELLA

SÄKERHETSVARNINGAR FÖR

ELVERKTYG



Varning: Läs alla säkerhetsföreskrifter, instruktioner, illustrationer och specifikationer som följer med detta elverktyg. Underlåtelse att följa instruktionerna nedan kan leda till elstöt, brand och/eller allvarlig skada.

Spara alla varningar och instruktioner för framtida bruk.

Termene "strömförande verktyg" i alla varningsmeddelande nedan avser ditt (sladdverktyg) strömförande verktyg eller batteridrivna (sladdlösa) strömförande verktyg.

1) ARBETSOMRÅDET

- a) **Håll arbetsområdet rent och väl upplyst.** Skräpiga och mörka områden är skaderisker.
- b) **Använd inte strömförande verktyg i explosiva miljöer, som nära brandfarliga vätskor, gaser eller damm.** Strömförande verktyg skapar gnistor som kan antända damm eller ångor.
- c) **Håll barn och åskådare borta när du använder ett strömförande verktyg.** Distraktioner kan göra att du förlorar kontrollen.

2) ELSÄKERHET

- a) **Stickkontaktarna till verktyget måste matcha eluttaget. Modifiera inte stickkontakten på något sätt. Använd inte adapterkontakter i samband med jordade strömförande verktyg.** Omodifierade stickkontakter och matchande eluttag minskar risken för elstöt.
- b) **Undvik kroppskontakt med jordade ytor som rör, element, spisar och kylskåp.** Det finns en större risk för elstötter om din kropp är jordad.
- c) **Exponera inte strömförande verktyg för regn eller fuktiga förhållanden.** Kommer det in vatten i ett strömförande verktyg ökar det risken för elstötter, bära, dra eller dra ut stickkontakten för det
- d) **Missbruka inte sladden. Använd aldrig sladden för att strömförande verktyget.**

Håll sladden borta från hetta, olja, skarpa kanter eller rörliga delar. Skadade eller tilltrasslade sladdar ökar risken för elstötter.

- e) **När du använder ett strömförande verktyg utomhus använder du en förlängningssladd som lämpar sig för utomhus bruk.** Använder du en sladd för utomhus bruk reducerar du risken för elstötter.
 - f) **Om det inte går att undvika att driva ett elverktyg i en fuktig lokal, använd då en restströmsskyddad (RCD) strömtillförselanordning.** Användning av en RCD minskar risken för elektriska stötter.
- #### 3) PERSONLIG SÄKERHET
- a) **Var uppmärksam, håll ögonen på vad du gör och använd sunt förnuft när du använder ett strömförande verktyg. Använd inte ett strömförande verktyg när du är trött eller påverkad av droger, alkohol eller läkemedel.** En kort stund av ouppmärksamhet med strömförande verktyg kan resultera i allvarliga personskador.
 - b) **Använd säker utrustning. Använd alltid skyddsglasögon.** Säkerhetsutrustning som munskydd, halkfria skor, skyddshjälm eller hörselskydd som används när det behövs kommer att reducera personskador.
 - c) **Förhindra ofrivillig start. Se till att kontakten är i off-läge innan du ansluter till strömkälla och/eller batterienhet, tar upp eller bär med dig verktyget.** Bär du strömförande verktyg med fingret på kontakten eller sätter i stickkontakten i eluttaget när kontakten är i PÅ-läge utgör det en skaderisk.
 - d) **Ta bort alla skiftnycklar eller skruvnycklar innan du sätter på det strömförande verktyget.** En skift- eller skruvnyckel som lämnas kvar på en roterande del på ett strömförande verktyg kan orsaka personskador.
 - e) **Sträck dig inte för långt. Bibehåll alltid fotfästet och balansen.** Detta gör att du kan kontrollera verktyget bättre i oväntade situationer.
 - f) **Klä dig rätt. Använd inte löst sittande kläder eller smycken.** Håll ditt hår och dina kläder borta från rörliga delar. Lösa kläder, smycket eller långt hår kan snärjas in i rörliga delar.
 - g) **Om det på enheterna finns anslutning för dammsug och dammuppsamling ser du**

till att de är anslutna och används korrekt.

Använder du dessa anordningar reducerar det dammrelaterade faror.

- h) Låt inte förtrogenhet, tack vare frekvent användning av verktyget, lura dig att känna dig för tryggt med det och därmed ignorera säkerhetsföreskrifterna.** En vårdslös handling kan orsaka allvarlig skada inom loppet av en sekund.
- 4) ANVÄNDNING OCH UNDERHÅLL AV STRÖMFÖRANDE VERKTYG**
- a) Forcera inte det strömförande verktyget. Använd korrekt verktyg för arbetet.** Det korrekta verktyget kommer att göra jobbet bättre och säkrare med den hastighet den tillverkats för.
- b) Använd inte verktyget om kontakten inte sätter på eller stänger av det.** Alla strömförande verktyg som inte kan kontrolleras med kontakten är farliga och måste repareras.
- c) Koppla bort kontakten från strömkällan och/eller ta bort batterierna, om de är löstagbara, från elverktyget, innan du utför några justeringar, ändrar i tillbehören eller magasinerar elverktygen.** Sådana förebyggande säkerhetsåtgärder reducerar risken för att du startar verktyget oavsiktligt.
- d) Förvara verktyget som inte används utom räckhåll för barn och låt inte någon person använda verktyget som inte känner till verktyget eller dessa anvisningar.** Strömförande verktyg är farliga i händerna på utbildade användare.
- e) Håll koll på elverktyget och tillbehören. Kontrollera inriktningen eller fästet för rörliga delar, defekta delar och alla andra saker som kan påverka användningen av elverktyget. Om den skadats måste elverktyget repareras före användning.** Många olyckor orsakas av felaktigt underhållna elverktyg.
- f) Håll sågverket skarpa och rena.** Korrekt underhållna skärverktyg med skarpa egg kommer inte att köra fast lika ofta och är enklare att kontrollera.
- g) Använd elverktyget, tillbehören och verktygsbitsen etc. i enlighet med dessa anvisningar och på det sätt som avsetts för varje typ av elverktyg. Ha också i åtanke**

arbetsförhållandena och arbetet som skall utföras. Använder du elverktyg för åtgärder som skiljer sig det avsedda arbetet kan det resultera i riskfyllda situationer.

- h) Håll handtag och greppytor torra, rena och fria från olja och fett.** Hala handtag och greppytor ger inte säker hantering och kontroll över verktyget i oväntade situationer.

5) UNDERHÅLL

- a) Låt ditt elverktyg underhållas av en kvalificerad reparatör som bara använder äkta reservdelar.** Det kommer att garantera att elverktygets säkerhet bibehålls.

SYMBOLER

	För att minska risken för skador måste användaren läsa bruksanvisningen
	Dubbel isolering
	Varning
	Använd hörselskydd
	Använd skyddsglasögon
	Använd skyddsmask mot damm
	Uttjänade elektriska maskiner får inte kasseras som hushållsavfall. Använd återvinningsfaciliteter om det finns tillgängligt. Kontrollera med din återförsäljare eller vilka lokala föreskrifter som föreligger.

-
1. **SKJUTKONTAKT**

 2. **HANDTAG MED MJUKT GREPP**

 3. **DAMMLÅDA***

 4. **MED DAMMUTLOPP**

 5. **KLÄMSPAK**

 6. **LÅS FÖR KLÄMSPAK**

 7. **FOTPLÅT**

 8. **KLÄMMA FÖR SLIPPAPPER**

 9. **VARIABEL HASTIGHETSKONTROLL (ENDAST FÖR WX642 WX642.1)**

 10. **PAPPERSHÅLSLAG ***

 11. **DAMMEXTRAKTIONSDAPTER (A: INVÄNDIG DIAMETER 35mm; B: INVÄNDIG DIAMETER 32mm)***

 12. **SLIPPAPPER* (Se Fig. A)**
-

* Avbildat eller beskrivet tillbehör ingår delvis inte i leveransomfånget.

TEKNISKA DATA

Typ **WX641 WX641.1 WX642 WX642.1**(635-644--maskinbeteckning, anger Finslipmaskin)

	WX641 WX641.1	WX642 WX642.1
Spänning	230-240V~50Hz	
Effekt	250W	270W
Hastighet Utan Belastning	12000/min	6000-12000/min
Fotplåtens storlek	90x187mm	
Excenterrörelsens diameter	1.6mm	
Skyddsklass	□ /II	
Maskinvikt	2.0kg	

BULLERINFORMATION

Ett viktat ljudtryck på	L_{pA} : 83dB(A)
En viktad ljudeffekt på	L_{WA} : 94dB(A)
K_{pA} & K_{WA}	3.0dB(A)

Använd hörselskydd.

VIBRATIONSINFORMATION

Vibrationernas totalvärden (triax vektorsumma) är fastställda enligt EN 62841:

Typisk uppmätt vibrering	Vibrationsutsändningsvärde $a_h = 6.341m/s^2$
	Osäkerhet $K = 1.5m/s^2$

Det angivna totala vibrationsvärdet och det angivna bullervärdet har uppmätts i enlighet med en standardtestmetod och kan användas för att jämföra ett verktyg med ett annat.

Det angivna totala vibrationsvärdet och det angivna bullervärdet kan också användas i en preliminär exponeringsbedömning.

 **WARNING:** Vibrationer och buller vid användning av elverktyget kan skilja sig från det angivna värdet beroende på vilket sätt verktyget används på, särskilt vilken typ av arbetsstycke som bearbetas beroende på följande exempel och andra varianter på hur verktyget används:

Hur verktyget används och materialet som skärs eller borras.

Verktyget är i bra skick och bra underhållet.

Användning av korrekt tillbehör för verktyget och säkerställ att de är skarpa och i bra skick.

Åtdragningsgraden av greppet på handtagen och om några antivibrations- och bullertillbehör används.

Och att verktyget används såsom avsett enligt dess konstruktion och dessa instruktioner.

Detta verktyg kan orsaka hand-arm vibrationssyndrom om det används på felaktigt sätt.



VARNING: För att vara korrekt bör en beräkning av exponeringsnivån under verkliga förhållanden vid användning också tas med för alla delar av hanteringscykeln såsom tiden när verktyget är avstängt och när det körs på tomgång utan att utföra något arbete. Detta kan betydligt minska exponeringsnivån över den totala arbetsperioden.

Hjälp för att minimera din exponering för vibrationer och buller.

Använd ALLTID skarpa mejslar, borrar och blad.

Underhåll verktyget i enlighet med dessa instruktioner och håll det välsmört (där så behövs).

Om verktyget ska användas regelbundet investera då i antivibrations- och bullertillbehör.

Planera ditt arbetsschema för att sprida ut användning av kraftigt vibrerande verktyg över flera dagar.

TILLBEHÖR

	WX641 WX641.1	WX642 WX642.1
Pappershåslag	1	1
Dammlåda	1	1
32mm dammextraktionsadapter	1	1
35mm dammextraktionsadapter	1	1
Slippapper(60#)	2	3
Slippapper(80#)	2	3
Slippapper(120#)	2	3

69

Om du har slippapper utan dammhål måste du använda pappershåslaget för att göra hål.

Använd 1/3 av slippapper med följande storlek:

Storlek på slippapper:

93*230mm utan hake och ögla (endast klämma)

93*182mm med hake och klämma

Vi rekommenderar att du köper dina tillbehör från samma återförsäljare som du köpte produkten från. Läs på tillbehörens förpackning för mera information. Din återförsäljare kan också hjälpa dig och ge dig råd.

ANVÄNDARHANDLEDNING



Obs: Innan du använder verktyget, läs nogga igenom bruksanvisningen.

ÄNDAMÅLSENLIG ANVÄNDNING

Elverktyget är avsett för torrslipning av trä, plast, spackelmassa samt lackerade ytor. Slipen får inte användas för spackling.

MONTERING OCH DRIFT

Åtgärd	Figur
MONTERING	
Anpassande & Avlägsnande av Sandpapper	Se Fig A1, A2
Pappershålslag (Valfri)	Se Fig. B
Så här sätt dammboxen på plats  Obs: Förhindra att slipdamm eller främmande föremål kastas i ansiktet eller ögonen, använd aldrig slipmaskinen utan att dammboxen är ordentligt installerad.	Se Fig. C
Så här töms dammboxen - Töm dammboxen var 5 -10 minut för effektivare drift.	Se Fig. D1, D2
Använda dammextraktionsadaptorn	Se Fig E, F
ANVÄNDARHANDLEDNING	
Anslutning av ström	Se Fig. G
In- och urkoppling	Se Fig. H
Variabel hastighetskontroll (endast för WX642 WX642.1)	Se Fig. I

ARBETSTIPS FÖR FINSLIPMASKINEN

Om elverktyget blir för varmt, särskilt när det körts med låg hastighet, sätt upp hastigheten till max.-hastighet och kör maskinen utan last i 2-3 minuter för att kyla motorn. Undvik att köra maskinen länge med mycket låg hastighet. Använd alltid slippapper som är

avsett för det material du slipar.

Se alltid till att arbetsstycket hålls eller kläms fast ordentligt så att det inte kan röra sig.

Varje rörelse av arbetsstycket kan påverka slipningens ytkvalitet.

Starta slipmaskinen innan du börjar slipa och stäng av den efter det att du slutat slipa. För bästa resultat, slipa trä i fiberriktningen.

Försök inte börja slipningen utan att ha satt i slippappret.

Se till att slippappret inte lossar. Det skadar fotplåten. Garantin omfattar inte förslitning och repor i fotplåten.

Använd grovt slippapper för slipning av grova ytor, mediumslippapper för släta ytor och fint slippapper för finputsning. Prova gärna först på kasserat material.

Använd endast slippapper av god kvalitet.

Slippeffekten beror på slippappret inte på hur hårt du trycker på slipmaskinen. Onödigt stor kraft minskar slippeffekten och kan överbelasta motorn.

Byt slippappret regelbundet så är slippeffekten alltid optimal.

UNDERHÅLL

Ta bort pluggen från hållaren innan du gör några anpassningar, servis eller underhåll.

Ditt verktyg kräver inte extra smörjning eller underhåll.

Det finns inga delar som kan repareras av användaren i verktyget. Använd aldrig vatten eller kemiska medel för att rengöra verktyget. Torka rent med en torr trasa. Förvara alltid verktyget på en torr plats. Håll motorns ventileringsöppningar rena. Håll alla arbetskontroller fria från damm. Ser du gnistor i ventileringsöppningarna, är det normalt och kommer inte att skada till verktyg.

Om strömkabeln är skadad och att undvika fara, måste den ersättas av tillverkaren, servis agenten eller liknande kvalificerad person.

MILJÖSKYDD



Uttjänade elektriska maskiner får inte kasseras som hushållsavfall. Använd

återvinningsfaciliteter om det finns

tillgängligt. Kontrollera med din återförsäljare eller vilka lokala föreskrifter som föreligger.

DEKLARATION OM ÖVERENSSTÄMMELSE

Vi,
POSITEC Germany GmbH
Grüner Weg 10, 50825 Cologne, Germany

förklarar att denna produkt,
Beskrivning **Worx Finslipmaskin**
Typ **WX641 WX641.1 WX642 WX642.1 (635-644-
maskinbeteckning, anger Finslipmaskin)**
Funktion **Avlägsnande av ytmaterial med ett
slipande medium**

Uppfyller följande direktiv,
2006/42/EC,
2014/30/EU,
2011/65/EU&(EU)2015/863

Standarder överensstämmer med
EN 62841-1,
EN 62841-2-4,
EN 55014-1,
EN 55014-2,
EN 61000-3-2,
EN 61000-3-3

Personen som godkänts att sammanställa den tekniska filen.
Namn Marcel Filz
**Adress Positec Germany GmbH, Grüner Weg
10, 50825 Cologne, Germany**



2021/4/15
Allen Ding
Vice chefsingenjör, tester och certifiering
Positec Technology (China) Co., Ltd
18, Dongwang Road, Suzhou Industrial
Park, Jiangsu 215123, P. R. China

BEZPIECZEŃSTWO PRODUKTU OGÓLNE OSTRZEŻENIA DOTYCZĄCE BEZPIECZEŃSTWA PODCZAS PRACY Z ELEKTRONARZĘDZIAMI



OSTRZEŻENIE Przeczytaj wszystkie ostrzeżenia, instrukcje, ilustracje i specyfikacje dostarczone z elektronarzędziem.

Niestosowanie się do podanych wskazówek może spowodować porażenie prądem, pożar i / lub ciężkie obrażenia ciała.

Należy dobrze przechowywać te przepisy.

Użyte w dalszej części pojęcie „elektronarzędzie” odnosi się do elektronarzędzi napędzanych prądem (z kablem zasilającym) i do elektronarzędzi napędzanych akumulatorami (bez kabla zasilającego).

1) Miejsce pracy

- a) **Miejsce pracy należy utrzymywać w czystości i dobrze oświetlone.** Nieporządek i nie oświetlane zakresy pracy mogą doprowadzić do wypadków.
- b) **Nie należy pracować tym narzędziem w otoczeniu zagrożonym wybuchem, w którym znajdują się np. łatwopalne ciecze, gazy lub pyły.** Elektronarzędzia wywołują iskry, które mogą podpalić ten pył lub parę.
- c) **Elektronarzędzie trzymać podczas pracy z daleka od dzieci i innych osób.** Przy odwróceniu uwagi można stracić kontrolę nad narzędziem.

2) Bezpieczeństwo elektryczne

- a) **Wtyczka urządzenia musi pasować do gniazda. Nie wolno zmieniać wtyczki w jakikolwiek sposób. Nie należy używać wtyczek adapterowych razem z uziemionymi narzędziami.** Niezmienione wtyczki i pasujące gniazda zmniejszają ryzyko porażenia prądem.
- b) **Należy unikać kontaktu z uziemionymi powierzchniami jak rury, grzejniki, piece i lodówki.** Istnieje zwiększone ryzyko porażenia prądem, gdy Państwa ciało jest uziemione.
- c) **Urządzenie natężyć trzymać zabezpieczone przed deszczem i wilgocią.** Wniknięcie wody

do elektronarzędzia podwyższa ryzyko porażenia prądem.

- d) Nigdy nie należy używać kabla do innych czynności. Nigdy nie używać kabla do noszenia urządzenia za kabel, zawieszania lub do wyciągania wtyczki z gniazda. Kabel należy trzymać z daleka od wysokich temperatur, oleju; ostrych krawędzi lub ruchomych części urządzenia.** Uszkodzone lub poplątane kable zwiększają ryzyka porażenia prądem.
- e) W przypadku, że elektronarzędziem pracuje się na świeżym powietrzu należy używać kabla przedłużającego, który dopuszczony jest do używania na zewnątrz.** Użycie dopuszczonego do używania na zewnątrz kabla przedłużającego zmniejsza ryzyko porażenia prądem.
- f) Jeśli nie można uniknąć posługiwania się elektronarzędziem w miejscu o dużej wilgotności należy użyć zabezpieczonego zasilacza domowego (RCD).** Stosowanie RCD zmniejsza ryzyko porażenia prądem elektrycznym.

3) Bezpieczeństwo osób

- a) Należy być uważnym, zważać na to co się robi i pracę elektronarzędziem rozpoczynać z rozsądkiem. Nie należy używać urządzenia gdy jest się zmęczonym lub pod wpływem narkotyków, alkoholu lub lekarstw.** Moment nieuwagi przy użyciu urządzenia może doprowadzić do poważnych obrażeń ciała.
- b) Należy nosić osobiste wyposażenie ochronne i zawsze okulary ochronne.** Noszenie osobistego wyposażenia ochronnego jak maska przeciwpyłowa, nie ślizgające się buty robocze, hełm ochronny lub ochrona słuchu, w zależności od rodzaju i użycia elektronarzędzia zmniejsza ryzyko obrażeń ciała.
- c) Należy zapobiec przypadkowemu uruchomieniu. Przed podłączeniem do sieci zasilającej i/lub zestawu baterii, podniesieniem urządzenia i przenoszeniem urządzenia należy sprawdzić, czy przełącznik znajduje się w pozycji wyłączenia.** W przypadku, że przy noszeniu urządzenia trzyma się palec na włączniku/ wyłączniku lub włączone urządzenie podłączone zostanie do prądu, to może to doprowadzić do

wypadków.

- d) Zanim urządzenie zostanie włączone należy usunąć narzędzia nastawcze lub klucze.** Narzędzie lub klucz, które znajdują się w ruchomych częściach urządzenia mogą doprowadzić do obrażeń ciała.
 - e) Nie należy przeceniać swoich możliwości. Należy dbać o bezpieczną pozycję pracy i zawsze utrzymywać równowagę.** Przez to możliwa jest lepsza kontrola urządzenia w nieprzewidzianych sytuacjach.
 - f) Należy nosić odpowiednie ubranie.** Nie należy nosić luźnego ubrania lub biżuterii. Wystrzegaj się kontaktu włosów, części odzieży lub rękawic ochronnych z ruchomymi częściami urządzenia.
 - g) W przypadku, że możliwe jest zamontowanie urządzeń odsysających lub podchwytyjących należy upewnić się, czy są one właściwie podłączone i prawidłowo użyte.** Użycie tych urządzeń zmniejsza zagrożenie spowodowane pyłami.
 - h) Częste używanie urządzenia i rutyna może osłabić twoją uwagę i być przyczyną niedotrzymywania zasad bezpieczeństwa.** Nieuważne działanie może spowodować poważne szkody w ułamku sekundy.
- 4) Staranne obcowanie oraz użycie elektronarzędzi**
- a) Nie należy przeciążać urządzenia. Do pracy używać należy elektronarzędzia, które jest do tego przewidziane.** Odpowiednim narzędziem pracuje się lepiej i bezpieczniej w podanym zakresie sprawności.
 - b) Nie należy używać elektronarzędzia, którego wyłącznik/wyłącznik jest uszkodzony.** Elektronarzędzie, którego nie można włączyć lub wyłączyć jest niebezpieczne i musi zostać naprawione.
 - c) Przed przystąpieniem do wykonywania jakichkolwiek regulacji, ustawień wymiany osprzętu lub składowania urządzenia należy odłączyć wtyczkę od źródła zasilania i/lub wyjąć akumulator.** Ten środek ostrożności zapobiega niezamierzonemu włączeniu się urządzenia.
 - d) Nie używane elektronarzędzia należy przechowywać poza zasięgiem dzieci. Nie należy dać narzędzia do użytku osobom, które jego nie znają lub nie przeczytały tych**

przepisów. Używane przez niedoświadczone osoby elektronarzędzia są niebezpieczne.

e) Dotrzyj regularnego wykonywani konserwacji urządzenia i osprzętu. Należy kontrolować, czy ruchome części urządzenia funkcjonują bez zarzutu i nie są zablokowane, czy części nie są pęknięte lub uszkodzone, co mogłoby mieć wpływ na prawidłowe funkcjonowanie urządzenia. Uszkodzone części należy przed użyciem urządzenia oddać do naprawy. Wiele wypadków spowodowanych jest przez niewłaściwą konserwację elektronarzędzi.

f) Narzędzia tnące należy utrzymywać ostre i czyste. Starannie pielęgnowane narzędzia tnące z ostrymi krawędziami tnącymi zablokują się rzadziej i łatwiej się je prowadzi.

g) Elektronarzędzia, osprzęt, narzędzia itd. należy używać odpowiednio do tych przepisów i tak, jak jest to przewidziane dla tego specjalnego typu urządzenia. Uwzględnić należy przy tym warunki pracy i czynność do wykonania. Użycie elektronarzędzi do innych niż przewidziane prace może doprowadzić do niebezpiecznych sytuacji.



h) Uchwyty oraz powierzchnie elementów obsługi urządzenia utrzymywać suche, czyste, bez oleju i smaru. Śliskie uchwyty oraz inne powierzchnie stanowią przeszkodę w bezpiecznej obsłudze i kontroli nad narzędziem w nieoczekiwanych sytuacjach.





5 Serwis

a) Naprawę urządzenia należy zlecić jedynie kwalifikowanemu fachowcowi i przy użyciu oryginalnych części zamiennych.

To gwarantuje, że bezpieczeństwo urządzenia zostanie zachowane.

SYMBOLE

	Aby zmniejszyć niebezpieczeństwo odniesienia obrażeń, użytkownik powinien przeczytać podręcznik z instrukcjami
	Podwójna izolacja

	Ostrzeżenie
	Używać ochrony słuchu
	Używać ochrony wzroku
	Używać maski przeciwpyłowej
	Odpady wyrobów elektrycznych nie powinny być wyrzucane razem z odpadami gospodarstwa domowego. Należy korzystać z recyklingu, jeśli istnieje odpowiednia infrastruktura. Porady dotyczące recyklingu można uzyskać u władz lokalnych lub sprzedawcy detalicznego.

-
1. PRZESUWAJĄC PRZEŁĄCZNIK ON-OFF

 2. UCHWYT Z MIĘKKĄ WYKŁADZINĄ

 3. POJEMNIK NA PYŁ*

 4. WYJŚCIE DLA KURZU

 5. DŹWIGNIA ZACISKOWA

 6. BLOKADA DŹWIGNI ZACISKOWEJ

 7. PŁYTA PODSTAWOWA

 8. ZACISK PAPIERU ŚCIERNEGO

 9. TARCZA REGULATORA PRĘDKOŚCI (TYLKO DLA MODELU WX642 WX642.1)

 10. DZIURKACZ DO PAPIERU*

 11. ADAPTER DO ODSYSANIA PYŁU (A: ŚREDNICA WEWNĘTRZNA 35mm
B: ŚREDNICA WEWNĘTRZNA 32mm)*

 12. PAPIER ŚCIERNY* (Zob. Rys. A)
-

* Nie wszystkie pokazane na ilustracji akcesoria są dostarczane standardowo.

DANE TECHNICZNE

Typ **WX641 WX641.1 WX642 WX642.1** (635-644- Oznaczenie maszyn, przedstawiciel Sander wykończeniowe)

	WX641 WX641.1	WX642 WX642.1
Napięcie znamionowe	230-240V~50Hz	
Moc znamionowa	250W	270W
Prędkość znamionowa bez	12000/min	6000-12000/min
Obciążenia	90x187mm	
Orbital średnica	1.6mm	
Podwójna izolacja	 /II	
Masa urządzenia	2.0kg	

DANE DOTYCZĄCE HAŁASU I WIBRACJI

Ważone ciśnienie akustyczne	L_{PA} : 83dB(A)
Ważona moc akustyczna	L_{WA} : 94dB(A)
K_{PA} & K_{WA}	3.0dB(A)
Używać ochrony słuchu.	

75

INFORMACJE DOTYCZĄCE DRGAŃ

Łączna wartość drgań (suma wektora triax) określona według normy EN 62841:

Typowe wibracje ważne	Wartość przenoszenia wibracji $a_h = 6.341m/s^2$
	Niepewność $K = 1.5m/s^2$

Deklarowana wartość całkowita drgań oraz deklaryowanych wartości emisji hałasu zostały zmierzone zgodnie ze standardową metodą wykonywania badań i mogą być stosowane do porównywania właściwości różnych urządzeń.

Deklarowana wartość całkowita drgań i zadeklarowana wartość emisji hałasu może być zastosowana również do wstępnej oceny zagrożenia.



OSTRZEŻENIE: Wibracje oraz emisja hałasu podczas rzeczywistego użytkowania elektronarzędzia może się różnić od podanej wartości, w zależności od sposobu używania urządzenia, przede wszystkim od typu obrabianego materiału i możliwości korzystania z urządzenia:

Jak używane jest narzędzie oraz, czy materiał jest cięty czy wiercony.

Czy narzędzie jest w dobrym stanie i czy jest prawidłowo konserwowane.

Czy używane są prawidłowe akcesoria narzędzia i czy narzędzie jest właściwie naostrzone oraz w dobrym stanie.

Czy zastosowano elementy poprawiające przyleganie uchwytów oraz elementy do wyeliminowania

wszelkich drgań i hałasu urządzenia.

Oraz, czy narzędzie jest używane zgodnie z przeznaczeniem i według instrukcji.

Nieprawidłowe prowadzenie tego narzędzia może spowodować syndrom wibracji rąk.



OSTRZEŻENIE: W szczególności, oszacowanie poziomu ekspozycji w rzeczywistych warunkach używania powinno brać także pod uwagę wszystkie elementy cyklu działania, takie jak czasy wyłączenia narzędzia i czas bezczynności, ale nie rzeczywiście wykonywaną pracę. Może to znacznie zmniejszyć poziom ekspozycji w całym okresie pracy.

Pomaga zminimalizować ryzyko występowania drgań i podwyższonego poziomu hałasu.

Należy ZAWSZE używać ostrych dłut, wiertel i ostrzy.

Narzędzie należy konserwować z godnie z instrukcjami i prawidłowo smarować (w odpowiednich miejscach).

Jeżeli urządzenie będzie stosowane regularnie zaleca się wyposażyć urządzenie w wyposażenie eliminujące wibracje i hałas.

Należy zaplanować harmonogram pracy w celu rozłożenia używania narzędzi wytwarzających wysoki poziom drgań na kilka dni.

AKCESORIA

	WX641 WX641.1	WX642 WX642.1
Dziurkacz do papieru ściernego	1	1
Pojemnik Na Pył	1	1
32mm Adapter do odsysania pyłu	1	1
35mm Adapter do odsysania pyłu	1	1
60 Opaska grys papier ścierny	2	3
80 Opaska grys papier ścierny	2	3
120 Opaska grys papier ścierny	2	3

Używając papier ścierny bez otworów pyłowych należy użyć dziurkacza papieru w celu wykonania otworów. Używać 1/3 arkusza papieru ściernego o następującym rozmiarze:

Rozmiar papieru:

93*230mm tylko dla zacisku (bez systemu haka i pętli)

93*182mm dla systemu hak i pętla

Zaleca się zakup wszystkich akcesoriów w sklepie, gdzie zakupiono narzędzie. Więcej szczegółów można znaleźć w dodatkowym opakowaniu. Personel sklepu może również udzielić pomocy i porad.

INSTRUKCJE OBSŁUGI



UWAGA: Przed użyciem narzędzia przeczytać uważnie instrukcję obsługi.

PRZEZNACZENIE

Maszyna jest przeznaczona do szlifowania na sucho z drewna, tworzyw sztucznych, wypełniacza i powlekane powierzchnie. Szlifierki nie należy używać do tynkowania.

MONTAŻ I OBSŁUGA

Działanie	Rysunek
MONTAŻ	
Montaż i usuwanie papieru do szlifowania	Zob. Rys. A1, A2
Dziurkacz do papieru (wyposażenie opcjonalne)	Zob. Rys. B
Mocowanie pojemnika na pył  Ostrożnie: W celu uniemożliwienia przedostania się pyłu lub ciał obcych na twarz lub do oczu nigdy nie należy używać szlifierki bez prawidłowo zamocowanego pojemnika na zanieczyszczenia.	Zob. Rys. C
Opróżnianie pojemnika na pył - Aby zapewnić większą wydajność, opróżnić pojemnik na pył co 5-10 minut.	Zob. Rys. D1, D2
Używanie złączki do usuwania zanieczyszczeń	Zob. Rys. E, F
PRACA	
Podłączanie zasilania	Zob. Rys. G
Włączanie / wyłączenie	Zob. Rys. H
Tarcza regulatora prędkości (tylko dla modelu WX642 WX642.1)	Zob. Rys. I

PORADY DOTYCZĄCE PRACY Z NARZĘDZIEM

Jeśli narzędzie zbyt szybko się nagrzewa, zwłaszcza gdy jest używane z mniejszymi prędkościami, ustawić prędkość na maksimum i pozwolić na 2-3 minutową pracę w celu schłodzenia silnika. Unikać przedłużonego użycia przy bardzo niskich prędkościach. Należy zawsze utrzymywać ostrość narzędzia.

Zawsze upewnić się, że element obrabiany jest mocno trzymany lub przytwierdzony w celu uniknięcia jego przemieszczania się.

Jakikolwiek ruch materiału mogący może wpłynąć na jakość cięcia lub wykończenie szlifowania.

Narzędzie należy uruchomić przed przystąpieniem do pracy i należy go wyłączyć dopiero po zakończeniu pracy.

Nie rozpoczynać szlifowania bez zamocowanego papieru ściernego.

Nie doprowadzać do zużycia papieru ściernego, ponieważ spowoduje to uszkodzenie nakładki ścierniej. Gwarancja nie obejmuje zużycia nakładki ścierniej.

Należy używać gruboziarnistego papieru do szlifowania nierównych powierzchni, średnioziarnistego do gładkich powierzchni i drobnoziarnistego do wykończenia powierzchni.

W razie konieczności należy przeprowadzić próbną obróbkę na zapasowym materiale.

Użycie nadmiernej siły doprowadzi do zmniejszenia wydajności pracy i przeciążenia silnika. Regularna wymiana akcesoriów zapewni utrzymanie optymalnej wydajności pracy.

KONSERWACJA

Przed dokonywaniem jakichkolwiek regulacji, obsługi technicznej lub konserwacji należy wyjąć wtyczkę z gniazdka.

Narzędzie to nie wymaga żadnego dodatkowego smarowania czy konserwacji.

W narzędziu nie ma żadnych części, które wymagałyby serwisowania przez użytkownika.

Nigdy nie należy używać wody czy środków czyszczących do czyszczenia narzędzia z napędem elektrycznym. Czyścić suchą szmatką.

Zawsze należy przechowywać narzędzie w suchym miejscu. Utrzymywać w czystości otwory

wentylacyjne silnika. Utrzymywać wszystkie urządzenia sterujące w czystości. W otworach wentylacyjnych mogą pojawiać się iskry, jest to normalne i nie spowoduje uszkodzenia narzędzia. Jeśli uszkodzony zostanie przewód zasilający, aby uniknąć niebezpieczeństwa powinien zostać wymieniony przez producenta, przedstawiciela serwisu lub inną wykwalifikowaną osobę.

OCHRONA ŚRODOWISKA



Odpady wyrobów elektrycznych nie powinny być wyrzucane razem z odpadami gospodarstwa domowego. Należy korzystać z recyklingu, jeśli istnieje odpowiednia infrastruktura. Porady dotyczące recyklingu można uzyskać u władz lokalnych lub sprzedawcy detalicznego..

DEKLARACJA ZGODNOŚCI

My,
POSITEC Germany GmbH
Grüner Weg 10, 50825 Cologne, Germany

Deklarujemy, że produkt,
Opis **Szlifierka oscylacyjna Worx**
Typ **WX641 WX641.1 WX642 WX642.1(635-644-
Oznaczenie maszyn, przedstawiciel Sander
wykończeniowe)**
Funkcja **Usuwanie materiał powierzchniowy
przy użyciu czynnika ściernego**

Jest zgodny z następującymi dyrektywami,
2006/42/EC,
2014/30/EU,
2011/65/EU&(EU)2015/863

Normy są zgodne z:
EN 62841-1,
EN 62841-2-4,
EN 55014-1,
EN 55014-2,
EN 61000-3-2,
EN 61000-3-3

Osoba upoważniona do kompilacji pliku technicznego,
Nazwa Marcel Filz

Adres Positec Germany GmbH
Grüner Weg 10, 50825 Cologne, Germany



2021/4/15
Allen Ding
Zastępca głównego inżyniera, testowanie i certyfikacja
Positec Technology (China) Co., Ltd
18, Dongwang Road, Suzhou Industrial
Park, Jiangsu 215123, P. R. China

ΠΡΟΕΙΔΟΠΟΙΗΣΕΙΣ ΑΣΦΑΛΕΙΑΣ ΓΕΝΙΚΟΥ ΗΛΕΚΤΡΟΚΙΝΗΤΟΥ ΕΡΓΑΛΕΙΟΥ



ΠΡΟΕΙΔΟΠΟΙΗΣΗ Διαβάστε όλες τις υποδείξεις ασφαλείας, οδηγίες, εικονογραφήσεις και όλα τα τεχνικά στοιχεία, που συνοδεύουν αυτό το ηλεκτρικό εργαλείο. Αμέλειες κατά την τήρηση των ακόλουθων υποδείξεων μπορεί να προκαλέσουν ηλεκτροπληξία, πυρκαγιά και/ή σοβαρούς τραυματισμούς.

Φυλάξτε όλες τις προειδοποιητικές υποδείξεις και οδηγίες για κάθε μελλοντική χρήση.

Ο όρος «ηλεκτρικό εργαλείο» που χρησιμοποιείται στις προειδοποιητικές υποδείξεις αναφέρεται σε ηλεκτρικά εργαλεία που τροφοδοτούνται από το ηλεκτρικό δίκτυο (με ηλεκτρικό καλώδιο) καθώς και σε ηλεκτρικά εργαλεία που τροφοδοτούνται από μπαταρία (χωρίς ηλεκτρικό καλώδιο).

1) Ασφάλεια στο χώρο εργασίας

a) Διατηρείτε τον χώρο εργασίας καθαρό και καλά φωτισμένο. Ρύπανση ή σκοτεινές περιοχές προκαλούν ατυχήματα.

b) Μην εργάζεστε με το ηλεκτρικό εργαλείο σε περιβάλλον, όπου υπάρχει κίνδυνος έκρηξης, όπως με την παρουσία εύφλεκτων υγρών, αερίων ή σκόνης.

Τα ηλεκτρικά εργαλεία δημιουργούν σπινθηρισμό ο οποίος μπορεί να αναφλέξει τη σκόνη ή τις αναθυμιάσεις.

c) Όταν χρησιμοποιείτε το ηλεκτρικό εργαλείο, κρατάτε μακριά τα παιδιά και άλλα τυχόν παρευρισκόμενα άτομα. Σε περίπτωση απόσπασης της προσοχής σας μπορεί να χάσετε τον έλεγχο του εργαλείου.

2) Ηλεκτρική ασφάλεια

a) Το φως του ηλεκτρικού εργαλείου πρέπει να ταιριάζει στην πρίζα. Μην τροποποιήσετε το φως με κανέναν τρόπο. Μην χρησιμοποιείτε φως προσαρμογής σε συνδυασμό με γειωμένα ηλεκτρικά εργαλεία. Αμεταποίητα φως και κατάλληλες πρίζες μειώνουν τον κίνδυνο

ηλεκτροπληξίας.

- b) Αποφεύγετε την επαφή του σώματός σας με γειωμένες επιφάνειες, όπως σωλήνες, θερμαντικά σώματα (καλοριφέρ), κουζίνες ή ψυγεία.** Όταν το σώμα σας είναι γειωμένο αυξάνεται ο κίνδυνος ηλεκτροπληξίας.
- c) Μην εκθέτετε τα ηλεκτρικά εργαλεία στη βροχή ή στην υγρασία.** Η διείσδυση νερού σ' ένα ηλεκτρικό εργαλείο αυξάνει τον κίνδυνο ηλεκτροπληξίας.
- d) Μην τραβάτε το καλώδιο. Μη χρησιμοποιείτε το καλώδιο για τη μεταφορά ή το τράβηγμα για την αποσύνδεση του ηλεκτρικού εργαλείου. Κρατάτε το καλώδιο μακριά από θερμότητα, λάδι, κοφτερές ακμές ή κινούμενα εξαρτήματα.** Τυχόν χαλασμένα ή περιπλεγμένα ηλεκτρικά καλώδια αυξάνουν τον κίνδυνο ηλεκτροπληξίας.
- e) Όταν εργάζεστε μ' ένα ηλεκτρικό εργαλείο στην ύπαιθρο, χρησιμοποιείτε καλώδιο επέκτασης (μπαλαντζέα) που είναι κατάλληλο και για εξωτερική χρήση.** Η χρήση καλωδίων επιμήκυνσης κατάλληλων για υπαίθριους χώρους ελαττώνει τον κίνδυνο ηλεκτροπληξίας.
- f) Όταν η χρήση του ηλεκτρικού εργαλείου σε υγρό περιβάλλον είναι αναπόφευκτη, τότε χρησιμοποιήστε έναν προστατευτικό διακόπτη διαρροής (διακόπτης FI/RCD).** Η χρήση ενός προστατευτικού διακόπτη διαρροής ελαττώνει τον κίνδυνο ηλεκτροπληξίας.
- ## 3) Ασφάλεια προσώπων
- a) Να είστε σε επαγρύπνηση, δίνετε προσοχή στην εργασία που κάνετε και χρησιμοποιείτε το ηλεκτρικό εργαλείο με περίσκεψη. Μην χρησιμοποιείτε το ηλεκτρικό εργαλείο όταν είστε κουρασμένοι ή υπό την επήρεια ναρκωτικών, οισοπνεύματος ή φαρμάκων.** Μια στιγμή απροσεξία κατά το χειρισμό του ηλεκτρικού εργαλείου μπορεί να οδηγήσει σε σοβαρούς τραυματισμούς.
- b) Χρησιμοποιείτε τον προσωπικό εξοπλισμό προστασίας.** Φοράτε πάντα προστατευτικά γυαλιά. Ο κατάλληλος

προστατευτικός εξοπλισμός, όπως μάσκα προστασίας από σκόνη, αντιολισθητικά υποδήματα ασφαλείας, προστατευτικό κράνος ή ωτασπίδες, ανάλογα με τις εκσάτοτε συνθήκες, ελαττώνει τον κίνδυνο τραυματισμών.

- c) Αποφεύγετε την αθέλητη εκκίνηση. Βεβαιωθείτε, ότι ο διακόπτης είναι στη θέση Off, πριν συνδέσετε το ηλεκτρικό εργαλείο με την πηγή τροφοδοσίας και/ή την μπαταρία καθώς και πριν το παραλάβετε ή το μεταφέρετε.** Όταν μεταφέρετε τα ηλεκτρικά εργαλεία έχοντας το δάχτυλό σας στο διακόπτη ή όταν συνδέσετε τα ηλεκτρικά εργαλεία με την πηγή ρεύματος όταν αυτά είναι ακόμη στη θέση ON, τότε δημιουργείται κίνδυνος τραυματισμών.
- d) Απομακρύνετε από το ηλεκτρικό εργαλείο τυχόν εξαρτήματα ρύθμισης ή κλειδιά πριν θέσετε το ηλεκτρικό εργαλείο σε λειτουργία.** Ένα εργαλείο ή κλειδί συναρμολογημένο σ' ένα περιστρεφόμενο τμήμα ενός ηλεκτρικού εργαλείου μπορεί να οδηγήσει σε τραυματισμούς.
- e) Προσέχετε πως στέκεστε. Φροντίζετε για την ασφαλή στάση του σώματός σας και διατηρείτε πάντοτε την ισορροπία σας.** Έτσι μπορείτε να ελέγξετε καλύτερα το ηλεκτρικό εργαλείο σε περιπτώσεις απροσδόκητων περιστάσεων.
- f) Φοράτε σωστή ενδυμασία. Μη φοράτε φαρδιά ρούχα ή κοσμήματα. Κρατάτε τα μαλλιά και τα ρούχα σας μακριά από τα κινούμενα εξαρτήματα.** Χαλαρή ενδυμασία, κοσμήματα ή μακριά μαλλιά μπορεί να εμπλακούν στα κινούμενα εξαρτήματα.
- g) Όταν υπάρχει η δυνατότητα σύνδεσης διατάξεων αναρρόφησης ή συλλογής σκόνης, βεβαιωθείτε ότι αυτές είναι συνδεδεμένες και ότι χρησιμοποιούνται σωστά.** Η χρήση μιας αναρρόφησης σκόνης μπορεί να ελαττώσει τον κίνδυνο που προκαλείται από τη σκόνη.
- h) Μη εφησυχάζετε σε μια λάθος ασφάλεια και μην αφηφάτε τους κανόνες ασφαλείας για τα ηλεκτρικά εργαλεία, ακόμα και όταν μετά από συχνή χρήση**

είστε εξοικειωμένοι με το εργαλείο.

Ένας απρόσεκτος χειρισμός μπορεί μέσα σε κλάσματα του δευτερολέπτου να οδηγήσει σε σοβαρούς τραυματισμούς.

- 4) Χρήση και φροντίδα των ηλεκτρικών εργαλείων**
- a) Μην υπερφορτώνετε το ηλεκτρικό εργαλείο. Χρησιμοποιήστε το σωστό ηλεκτρικό εργαλείο για την εφαρμογή σας.** Με το κατάλληλο ηλεκτρικό εργαλείο εργάζεστε καλύτερα και ασφαλέστερα στην αναφερόμενη περιοχή ισχύος.
- b) Μη χρησιμοποιήσετε ποτέ ένα ηλεκτρικό εργαλείο που έχει χαλασμένο διακόπτη On/Off.** Ένα ηλεκτρικό εργαλείο που δεν μπορείτε πλέον να το θέσετε σε λειτουργία και/ή εκτός λειτουργίας είναι επικίνδυνο και πρέπει να επισκευαστεί.
- c) Αποσυνδέστε το φις από την πρίζα και/ή απομακρύνετε μια αποσπώμενη μπαταρία από το ηλεκτρικό εργαλείο, προτού εκτελέσετε ρυθμίσεις, αλλάξετε εξαρτήματα ή προτού φυλάξετε το ηλεκτρικό εργαλείο.** Αυτά τα προληπτικά μέτρα ασφαλείας μειώνουν τον κίνδυνο από τυχόν αθέλητη εκκίνηση του ηλεκτρικού εργαλείου.
- d) Φυλάγετε τα ηλεκτρικά εργαλεία που δε χρησιμοποιούνται μακριά από παιδιά και μην επιτρέψετε τη χρήση του ηλεκτρικού εργαλείου σε άτομα που δεν είναι εξοικειωμένα με το ηλεκτρικό εργαλείο ή τις οδηγίες για τη λειτουργία του ηλεκτρικού εργαλείου.** Τα ηλεκτρικά εργαλεία είναι επικίνδυνα όταν χρησιμοποιούνται από άπειρα πρόσωπα.
- e) Συντηρείτε τα ηλεκτρικά εργαλεία και τα εξάρτημα. Ελέγχετε, αν τα κινούμενα εξαρτήματα είναι σωστά ευθυγραμμισμένα και προσαρμοσμένα ή μήπως έχουν σπάσει τυχόν εξαρτήματα ή οποιαδήποτε άλλη κατάσταση, η οποία επηρεάζει τη λειτουργία του ηλεκτρικού εργαλείου. Σε περίπτωση βλάβης, επισκευάστε το ηλεκτρικό εργαλείο πριν τη χρήση.** Η κακή συντήρηση των ηλεκτρικών εργαλείων αποτελεί αιτία πολλών ατυχημάτων.
- f) Διατηρείτε τα εργαλεία κοπής κοφτερά**





και καθαρά. Προσεκτικά συντηρημένα κοπτικά εργαλεία σφηνώνουν δυσκολότερα και οδηγούνται ευκολότερα.

g) Χρησιμοποιείτε τα ηλεκτρικά εργαλεία τα εξαρτήματα κτλ. σύμφωνα με αυτές τις οδηγίες, λαμβάνοντας υπόψη τις συνθήκες εργασίας και τις εργασίες που πρέπει να εκτελεστούν. Η χρησιμοποίηση των ηλεκτρικών εργαλείων για εργασίες που δεν προβλέπονται γι' αυτά μπορεί να δημιουργήσει επικίνδυνες καταστάσεις.

h) Διατηρείτε τις λαβές και τις επιφάνειες λαβής στεγνές, καθαρές και ελεύθερες από λάδι και γράσο. Οι ολισθηρές λαβές και επιφάνειες λαβής δεν επιτρέπουν κανέναν ασφαλή χειρισμό και έλεγχο του ηλεκτρικού εργαλείου σε τυχόν απρόβλεπτες καταστάσεις.

5) Σέρβις

a) Δώστε το ηλεκτρικό εργαλείο σας για συντήρηση από εξειδικευμένο προσωπικό, χρησιμοποιώντας μόνο γνήσια ανταλλακτικά. Έτσι εξασφαλίζετε τη διατήρηση της ασφάλειας του ηλεκτρικού εργαλείου. Έτσι εξασφαλίζεται η διατήρηση της ασφάλειας του ηλεκτρικού εργαλείου.

	Φοράτε Προστατευτικά για τα Μάτια
	Φοράτε Μάσκα για την Σκόνη
 	Απόβλητα σχετικά με ηλεκτρισμό δεν πρέπει να πετάγονται μαζί με τα απόβλητα του νοικοκυριού. Παρακαλούμε να τα ανακυκλώνετε εκεί όπου υπάρχουν οι απαραίτητες εγκαταστάσεις. Ελέγξτε στον τοπικό σας δήμο ή στους πωλητές για συμβουλές ανακύκλωσης.

ΣΥΜΒΟΛΑ

	Διαβάστε το εγχειρίδιο οδηγιών για να μειώσετε τους κινδύνους τραυματισμού.
	Διπλή μόνωση
	Προσοχή
	Φοράτε Προστατευτικά για τα Αυτιά

1. ΣΥΡΟΜΕΝΟΣ ΔΙΑΚΟΠΤΗΣ ΕΝΕΡΓΟΠΟΙΗΣΗΣ/ΑΠΕΝΕΡΓΟΠΟΙΗΣΗΣ
2. ΜΑΛΑΚΗ ΧΕΙΡΟΛΑΒΗ
3. ΣΥΛΛΕΚΤΗΣ ΣΚΟΝΗΣ*
4. ΕΞΟΔΟΣ ΑΠΟΜΑΚΡΥΝΣΗΣ ΣΚΟΝΗΣ
5. ΜΟΧΛΟΣ ΣΥΣΦΙΓΞΗΣ
6. ΑΣΦΑΛΕΙΑ ΜΟΧΛΟΥ ΣΥΣΦΙΓΞΗΣ
7. ΠΛΑΚΑ ΒΑΣΗΣ
8. ΣΦΙΓΚΤΗΡΑΣ ΦΥΛΛΟΥ ΛΕΙΑΝΣΗΣ
9. ΧΕΙΡΙΣΤΗΡΙΟ ΜΕΤΑΒΑΛΛΟΜΕΝΗΣ ΤΑΧΥΤΗΤΑΣ (ΜΟΝΟ ΓΙΑ ΤΟ WX642 WX642.1)
10. ΠΟΝΤΑ ΦΥΛΛΟΥ ΛΕΙΑΝΣΗΣ*
11. ΠΡΟΣΑΡΜΟΓΕΑΣ ΑΠΟΜΑΚΡΥΝΣΗΣ ΣΚΟΝΗΣ (Α: ΕΣΩΤΕΡΙΚΗ ΔΙΑΜΕΤΡΟΣ 35ΜΜ Β: ΕΣΩΤΕΡΙΚΗ ΔΙΑΜΕΤΡΟΣ 32ΜΜ)*
12. ΦΥΛΛΟ ΛΕΙΑΝΣΗΣ* (ΑΝΑΤΡΕΞΤΕ ΣΤΗΝ ΕΙΚ. Α)

* Η αρχική συσκευασία δεν περιλαμβάνει όλα τα παρελκόμενα που απεικονίζονται ή περιγράφονται στο παρόν.

ΤΕΧΝΙΚΑ ΧΑΡΑΚΤΗΡΙΣΤΙΚΑ

Τύπος **WX641 WX641.1 WX642 WX642.1**(635-644-χαρακτηρισμός μηχανήματος, αντιπροσωπευτικός του Παλμικού Τριβείου.

	WX641 WX641.1	WX642 WX642.1
Τάση	230-240V~50Hz	
Είσοδος ισχύος	250W	270W
Στροφές χωρίς φορτίο	12000/λεπτό	6000-12000/λεπτό
Διάσταση βάσης	90x187mm	
Διάμετρος τροχιάς	1.6mm	
Κλάση προστασίας	□/II	
Βάρος μηχανήματος	2.0κιλά	

ΠΛΗΡΟΦΟΡΙΕΣ ΣΤΑΘΜΗΣ ΘΟΡΥΒΟΥ

Σταθμισμένη ηχητική πίεση	L_{PA} : 82.3dB(A)
Σταθμισμένη ηχητική ένταση	L_{WA} : 93.3dB(A)
K_{PA} & K_{WA}	3.0dB(A)
Χρησιμοποιείτε προστατευτικά ακοής όταν η στάθμη ηχητικής πίεσης υπερβαίνει τα	80dB(A)



ΠΛΗΡΟΦΟΡΙΕΣ ΔΟΝΗΣΕΩΝ

Οι συνολικές τιμές δονήσεων (διανυσματικό άθροισμα τριών αξόνων) προσδιορίστηκαν σύμφωνα με το πρότυπο EN 62841:

Τυπικό σταθμισμένο επίπεδο δονήσεων	Τιμή μετάδοσης δονήσεων $a_n = 5.391 \text{ m/s}^2$
	Αβεβαιότητα $K = 1.5 \text{ m/s}^2$

Η δηλωμένη συνολική τιμή κραδασμών και η δηλωμένη τιμή εκπομπών θορύβου έχουν μετρηθεί σύμφωνα με μια καθιερωμένη μέθοδο ελέγχου και μπορούν να χρησιμοποιηθούν για τη σύγκριση των προϊόντων. Η δηλωμένη συνολική τιμή κραδασμών και η δηλωμένη τιμή εκπομπών θορύβου μπορούν επίσης να χρησιμοποιηθούν για την προκαταρκτική αξιολόγηση έκθεσης.

ΠΡΟΣΟΧΗ: Οι κραδασμοί και οι εκπομπές θορύβου κατά τη χρήση του ηλεκτρικού εργαλείου ενδέχεται να διαφέρουν από την δηλωμένη τιμή αναλόγως του τρόπου με τον οποίο χρησιμοποιείται το εργαλείο, κυρίως αναλόγως του υλικού προς επεξεργασία, και των ακόλουθων παραδειγμάτων και άλλων πιθανών τρόπων με τους οποίους χρησιμοποιείται το εργαλείο: Τον τρόπο χρήσης του εργαλείου και τα υλικά προς κοπή ή διάτρηση. Την καλή κατάσταση και ορθή συντήρηση του εργαλείου. Τη χρήση των κατάλληλων εξαρτημάτων του προϊόντος και τη διασφάλιση ότι αυτά είναι αιχμηρά και σε καλή κατάσταση. Την καλή εφαρμογή των χεριών στις χειρολαβές και την περίπτωση χρήσης αντικραδασμικών και αντιθορυβικών εξαρτημάτων. Την ορθή χρήση του εργαλείου όπως αυτή προβλέπεται από την κατασκευή του και τις οδηγίες που το συνοδεύουν.

Η χρήση του εργαλείου ενδέχεται να προκαλέσει σύνδρομο οφειλόμενο στους κραδασμούς εάν δεν χρησιμοποιηθεί ορθά.

ΠΡΟΣΟΧΗ: Για να υπάρχει ακρίβεια, κατά την εκτίμηση του επιπέδου έκθεσης σε πραγματικές συνθήκες χρήσης θα πρέπει να ληφθεί επίσης υπόψη ο κύκλος λειτουργίας όλων των μερών όπως οι φορές κατά τις οποίες απενεργοποιήθηκε το εργαλείο και καθώς και οι φορές που λειτουργεί στο ρελαντί. Αυτό ενδέχεται να μειώσει σημαντικά το επίπεδο έκθεσης όσον αφορά στη συνολική περίοδο λειτουργίας.

Βοηθά στη μείωση κινδύνου έκθεσης στους κραδασμούς και στο θόρυβο.

Πάντοτε να χρησιμοποιείτε αιχμηρές σμίλες, τρυπάνια και λεπίδες.

Συντηρήστε το εργαλείο σύμφωνα με τις παρούσες οδηγίες και φροντίστε πάντοτε για τη σωστή λίπανσή του (όπου απαιτείται).

Σε περίπτωση που σκοπεύετε να χρησιμοποιείτε συχνά το εργαλείο, συνιστάται η απόκτηση αντικραδασμικών και αντιθορυβικών εξαρτημάτων.

Διαμορφώστε το πρόγραμμα εργασίας σας έτσι ώστε οι εργασίες με αυξημένους κραδασμούς να κατανέμονται ομοιόμορφα μεταξύ των ημερών εργασίας σας.

ΠΑΡΕΛΚΟΜΕΝΑ

	WX641 WX641.1	WX642 WX642.1
Πόντα διάτρησης Φύλλου Λείανσης	1	1
συλλέκτης σκόνης	1	1
προσαρμογέας απομάκρυνσης σκόνης 32mm	1	1
προσαρμογέας απομάκρυνσης σκόνης 35mm	1	1
Φύλλο Λείανσης με σφιγκτήρα με μέγεθος κόκκου 60	2	3
Φύλλο Λείανσης με σφιγκτήρα με μέγεθος κόκκου 80	2	3
Φύλλο Λείανσης με σφιγκτήρα με μέγεθος κόκκου 120	2	3

Σε περίπτωση χρήσης φύλλου λείανσης χωρίς σπές σκόνης, πρέπει να χρησιμοποιήσετε την πόντα φύλλων λείανσης για να διανοίξετε σπές. Χρησιμοποιήστε φύλλο λείανσης 1/3 των ακόλουθων διαστάσεων :

Μέγεθος φύλλου λείανσης:

93*230mm για φύλλο λείανσης χωρίς άγκιστρο & στεφάνη (Με σφιγκτήρα μόνο)

93*182mm για φύλλο λείανσης με άγκιστρο & στεφάνη

Συστήνεται η αγορά των παρελκομένων από το κατάστημα αγοράς του εργαλείου. Ανατρέξτε στη συσκευασία παρελκομένων για περισσότερες λεπτομέρειες. Το προσωπικό του καταστήματος μπορεί να σας βοηθήσει και να σας παράσχει συμβουλές.

ΟΔΗΓΙΕΣ ΧΕΙΡΙΣΜΟΥ



ΣΗΜΕΙΩΣΗ: Πριν τη χρήση του εργαλείου, διαβάστε προσεκτικά το βιβλίο οδηγιών.

ΠΡΟΟΡΙΖΟΜΕΝΗ ΧΡΗΣΗ:

Το μηχάνημα προορίζεται για την ξηρή λείανση επιφανειών από ξύλο, πλαστικό, επιφάνειες με υλικό πλήρωσης και επιχρίσματα.

ΣΥΝΑΡΜΟΛΟΓΗΣΗ ΚΑΙ ΛΕΙΤΟΥΡΓΙΑ

Ενέργεια	Εικόνα
ΣΥΝΑΡΜΟΛΟΓΗΣΗ	
Τοποθέτηση & αφαίρεση του φύλλου λείανσης	Ανατρέξτε στις Εικ. Α1, Α2
Πόντα φύλλου λείανσης (Προαιρετικό)	Ανατρέξτε στην Εικ. Β
Τοποθέτηση του συλλέκτη σκόνης  Προσοχή: Για να αποφύγετε την πιθανότητα εκτόξευσης σκόνης λείανσης ή ξένων σωμάτων στο πρόσωπο και τα μάτια σας, μην επιχειρήσετε ποτέ χρήση του τριβείου χωρίς ορθή εγκατάσταση του συλλέκτη σκόνης.	Ανατρέξτε στην Εικ. C
Εκκένωση του συλλέκτη σκόνης -Για πιο αποτελεσματική λειτουργία, αδειάζετε το συλλέκτη σκόνης κάθε 5-10 λεπτά.	Ανατρέξτε στις Εικ. D1, D2
Χρήση του προσαρμογέα απομάκρυνσης σκόνης	Ανατρέξτε στις Εικ. Ε, F
ΛΕΙΤΟΥΡΓΙΑ	
Σύνδεση στην παροχή ρεύματος	Ανατρέξτε στην Εικ. G
Ενεργοποίηση/ Απενεργοποίηση	Ανατρέξτε στην Εικ. H

Χειριστήριο μεταβαλλόμενης ταχύτητας (μόνο για το WX642 WX642.1)

Ανατρέξτε στην Εικ. I

ΣΥΜΒΟΥΛΕΣ ΕΡΓΑΣΙΑΣ ΓΙΑ ΤΟ ΠΑΛΜΙΚΟ ΤΡΙΒΕΙΟ

Εάν το ηλεκτρικό εργαλείο θερμανθεί υπερβολικά, ιδιαίτερα κατά τη χρήση σε χαμηλές στροφές, ρυθμίστε τις στροφές στο μέγιστο και λειτουργήστε το χωρίς φορτίο για 2-3 λεπτά για να ψύξετε τον κινητήρα.

Αποφύγετε την παρατεταμένη χρήση σε πολύ χαμηλές στροφές. Χρησιμοποιείτε πάντα Φύλλο λείανσης κατάλληλο για το υλικό προς λείανση. Διασφαλίζετε πάντα ότι το φύλλο λείανσης συγκρατείται ή έχει κουμπωθεί σταθερά για να αποτρέψετε την κίνησή του.

Κάθε κίνηση του υλικού μπορεί να επηρεάσει την

ποιότητα της λείανσης φινιρίσματος. Εκκινήστε το τριβείο πριν τη λείανση και απενεργοποιήστε το αφού έχετε σταματήσει τη λείανση. Για βέλτιστα αποτελέσματα, λειάνετε τις

ξύλινες επιφάνειες προς την κατεύθυνση του κόκκου. Μην ξεκινάτε τη λείανση χωρίς να έχετε τοποθετήσει φύλλο λείανσης. Μην επιτρέπετε τη φθορά του φύλλου λείανσης, καθώς θα προκληθεί βλάβη στην πλάκα βάσης. Η εγγύηση δεν καλύπτει τη φθορά και καταπόνηση της πλάκας βάσης.

Χρησιμοποιείτε χονδρόκοκκο φύλλο λείανσης για τη λείανση τραχιών επιφανειών, μεσαίο για λείες επιφάνειες και λεπτόκοκκο για τις τελικές επιφάνειες.

Εάν είναι απαραίτητο, εκτελέστε πρώτα δοκιμή σε φύρα υλικού.

Χρησιμοποιείτε μόνο σμυρίλι καλής ποιότητας. Το φύλλο λείανσης ελέγχει την αποτελεσματικότητα της λείανσης, όχι η δύναμη που εφαρμόζετε στο εργαλείο.

Η υπερβολική δύναμη μειώνει την αποτελεσματικότητα λείανσης και προκαλεί υπερφόρτωση του κινητήρα.

Η συχνή αντικατάσταση του φύλλου λείανσης εξασφαλίζει βέλτιστη απόδοση λείανσης.

ΣΥΝΤΗΡΗΣΗ

Αποσυνδέστε το φις από την πρίζα πριν την εκτέλεση οποιασδήποτε ρύθμισης, τεχνικής επισκευής ή συντήρησης.

Το ηλεκτρικό εργαλείο δεν απαιτεί πρόσθετη λίπανση ή συντήρηση. Δεν υπάρχουν μέρη επισκευάσιμα από το χρήστη στο εσωτερικό του ηλεκτρικού εργαλείου. Μην χρησιμοποιείτε ποτέ νερό ή χημικά καθαριστικά για τον καθαρισμό του ηλεκτρικού εργαλείου. Σκουπίστε με στεγνό πανί. Αποθηκεύετε πάντα το ηλεκτρικό εργαλείο σε ξηρό χώρο. Διατηρείτε τις σπές εξαερισμού του κινητήρα καθαρές. Διατηρείτε όλα τα χειριστήρια εργασίας ελεύθερα από σκόνη. Περιστασιακά, ενδέχεται να παρατηρήσετε σπινθήρες στις σπές εξαερισμού. Αυτό είναι φυσιολογικό. Εάν το καλώδιο τροφοδοσίας υποστεί φθορά, πρέπει να αντικατασταθεί από τον κατασκευαστή, το εξουσιοδοτημένο service ή αρμόδια πρόσωπα για την αποτροπή κινδύνων.

ΠΕΡΙΒΑΛΛΟΝΤΙΚΗ ΠΡΟΣΤΑΣΙΑ



Τα απορρίμματα ηλεκτρικού εξοπλισμού δεν πρέπει να απορρίπτονται με τα κοινά οικιακά απορρίμματα. Ανακυκλώστε, όπου διατίθενται αντίστοιχες εγκαταστάσεις. Συμβουλευτείτε τις τοπικές αρχές ή τον έμπορο λιανικής σχετικά με την ανακύκλωση.

ΔΗΛΩΣΗ ΣΥΜΜΟΡΦΩΣΗΣ

Εμείς, η
POSITEC Germany GmbH
Grüner Weg 10, 50825 Cologne, Germany

Δηλώνουμε ότι το προϊόν,
Περιγραφή **Παλμικό Τριβείο Worx**
Τύπος **WX641 WX641.1 WX642 WX642.1**
(635 - 644 - χαρακτηρισμός μηχανήματος, αντιπροσωπευτικός του Παλμικό Τριβείο)
Λειτουργία για **Απομάκρυνση επιφανειακού υλικού με χρήση λειαντικού μέσου**

Συμμορφώνεται με τις ακόλουθες οδηγίες,
2006/42/EC,
2014/30/EU,
2011/65/EU&(EU)2015/863

Πρότυπα συμμόρφωσης
EN 62841-1,
EN 62841-2-4,
EN 55014-1,
EN 55014-2,
EN 61000-3-2,
EN 61000-3-3

Ο αρμόδιος έκδοσης του παρόντος τεχνικού αρχείου,
Όνομα: Marcel Filz
Διεύθυνση: Positec Germany GmbH
Grüner Weg 10, 50825 Cologne, Germany

2021/4/15
Allen Ding
Υπεύθυνος Μηχανικός, Δοκιμές & Πιστοποίηση
Positec Technology (China) Co., Ltd
18, Dongwang Road, Suzhou Industrial
Park, Jiangsu 215123, P. R. China

TERMÉKBIZTONSÁG ELEKTROMOS KÉZISZERSZÁMOK BIZTONSÁGOS HASZNÁLATÁVAL KAPCSOLATOS ÁLTALÁNOS FIGYELMEZTETÉSEK



FIGYELEM: Olvassa el az összes, ehhez az elektromos kéziszerszámmal mellékelte biztonsági figyelmeztetést, utasítást és részletes ismertetést, illetve tekintse meg az ábrákat. Az alább felsorolt utasítások bármelyikének figyelmen kívül hagyása áramütést, tüzet és/vagy súlyos testi sérüléseket eredményezhet.

Őrizzen meg az összes figyelmeztetést és utasítást, a jövőben szüksége lehet ezekre.

A figyelmeztetésekből használatos "elektromos kéziszerszám" kifejezés az ön hálózatról üzemeltetett (vezeték nélküli) elektromos kéziszerszámára vonatkozik.

1) A munkaterület biztonsága

a) **A munkaterületet tartsa tisztán és jól megvilágítva.** A zsúfolt vagy sötét munkaterület balesetveszélyhez vezethet.

b) **Ne üzemeltessen elektromos kéziszerszámot robbanékony légkörben, például gyúlékony folyadékok, gázok vagy por jelenléte mellett.** Az elektromos kéziszerszámok használata során szikrák keletkeznek, amelyek hatására a por vagy gáz kigyulladhat.

c) **Elektromos kéziszerszámok működtetése közben tartsa távol a gyermekeket és bábáskodókat.** A figyelem elterelése kontrollvesztést eredményezhet.

2) Elektromos biztonság

a) **Az elektromos kéziszerszámok csatlakozó dugaszának találnia kell a csatlakozó aljzathoz. Soha, semmilyen módon ne módosítsa a csatlakozó dugaszt. Földelt elektromos kéziszerszámokkal ne használjon adaptert.** Ha eredeti, módosítatlan csatlakozó dugaszt és megfelelő csatlakozó aljzatot használ, azzal csökkenti az

áramütés kockázatát.

- b) **Ne érintse meg a földelt felületeket, például csöveket, radiátorokat, tűzhelyeket vagy hűtőszekrényeket.** Ha a test földelt, nagyobb az áramütés kockázata.
- c) **Ne tegye ki esőnek vagy nedves körülményeknek az elektromos kéziszerszámokat.** Ha egy elektromos kéziszerszámra víz kerül, megnő az áramütés kockázata.
- d) **Vigyázzon a szerszám kábelére. Soha ne hordozza, húzogassa vagy húzza ki az áramból az elektromos kéziszerszámot a kábelnél fogva.** A kábelt tartsa távol a hőtől, olajtól, éles peremektől vagy mozgó részekről. A sérült vagy összegubancolódott kábel növeli az áramütés kockázatát.
- e) **Ha az elektromos kéziszerszámot szabadteremben üzemelteti, használjon külső használatra alkalmas hosszabbítót.** A külső használatra alkalmas kábel használatával csökken az áramütés kockázata.
- f) **Ha elkerülhetetlen, hogy az elektromos kéziszerszámot nedves helyen működtesse, használjon maradékáram-működtetésű megszakító (RCD) védelemmel rendelkező áramforrást.** A maradékáram-működtetésű megszakító használata csökkenti az áramütés kockázatát.

3) Személyi biztonság

- a) **Az elektromos kéziszerszám működtetése közben maradjon éber, figyeljen arra, amit csinál, és használja a józan esztét.** Ne működtesse az elektromos kéziszerszámot fáradtan, illetve gyógyszerek, alkohol vagy drogok hatása alatt áll. Egy pillanatnyi figyelmen kívül hagyás az elektromos kéziszerszámok működtetése közben súlyos sérülésekhez vezethet.
- b) **Használjon személyi védőfelszereléseket. Mindig használjon szemvédelmet.** A személyi védőfelszerelés, például pormaszok, csúszásmentes biztonsági lábbeli, védősisak vagy szükség esetén hallásvédelem használatával csökkenthető a személyi sérülések kockázata.
- c) **Kerülje el, hogy a szerszám véletlenül működésbe lépjen. Mielőtt az elektromos kéziszerszámot áramhoz csatlakoztatná,**

bekhelyezné az akkumulátort, felemelné vagy költöztetné a szerszámot, ellenőrizze hogy a kapcsoló a "ki" helyzetbe legyen állítva. Ha a szerszám hordozásakor ujját a kapcsolón tartja, vagy áram alá helyezi a bekapcsolt készüléket, az balesetekhez vezethet.

d) Mielőtt az elektromos kéziszerszámot bekapcsolná, távolítsa el róla minden állítókulcsot. Ha az elektromos kéziszerszám forgórészein állítókulcs marad, az személyi sérüléshez vezethet.

e) Ne próbáljon túl messzire nyúlni. Mindig vigyázzon, hogy stabilan álljon, és őrizze meg egyensúlyát. Ez segít, hogy váratlan helyzetekben uralja az elektromos kéziszerszámot.

f) Viseljen megfelelő öltözetet. Ne viseljen bő ruházatot vagy hosszú ékszert. Tartsa távol a haját és ruházatát a mozgó alkatrészekről. A bő ruházatot, hosszú ékszert vagy hosszú hajat bekapathatják a mozgó elemek.

g) Ha a szerszámhoz porszívó vagy -gyűjtő is csatlakoztatható, gondoskodjon ezek megfelelő csatlakoztatásáról és használatáról. A porgyűjtő használatával csökkenthetőek a porral kapcsolatos kockázatok.

h) Ne hagyja, hogy a szerszám gyakori használata túl elbizakodottá tegye, és hogy ezáltal figyelmen kívül hagyja a szerszám biztonsági követelményeit. A másodperc töredéke is elég ahhoz, hogy egy figyelmetlen mozdulat súlyos sérüléshez vezessen.

4) Az elektromos kéziszerszám használata és karbantartása

a) Ne erőltesse az elektromos kéziszerszámot. Mindig megfelelő elektromos kéziszerszámot használjon. Ha a megfelelő elektromos kéziszerszámot használja, azzal a rendeltetési területén jobban és biztonságosabban elvégezhető a munka.

b) Ne használja az elektromos kéziszerszámot, ha azt nem lehet kikapcsolni. Ha egy elektromos kéziszerszám nem szabályozható a kapcsolóval, az veszélyes, és javításra szorul.

c) Húzza ki a csatlakozó dugaszt az áramellátást biztosító aljzatból, és/vagy távolítsa el a kivehető akkucsomagot a szerszámból, ha beállításokat vagy tartozékcsere-t hajt végre, vagy a szerszámot elraktározza. Ezekkel a megelőző biztonsági intézkedésekkel csökken annak a kockázata, hogy a kéziszerszám véletlenül bekapcsoljon.

d) Az elektromos kéziszerszámokat használaton kívül tartsa a gyermekektől távol, és ne hagyja, hogy a szerszámot vagy ezeket az utasításokat nem ismerő személyek működtessék azt. A tapasztalatlan felhasználók kezében az elektromos kéziszerszámok veszélyessé válnak.

e) Az elektromos kéziszerszámok és tartozékaik karbantartása. Ellenőrizze, hogy a mozgó elemek megfelelően helyezkednek-e el és nem szorultak-e be, az alkatrészek épek, és semmilyen más hiba nincs kihatással az elektromos kéziszerszám működésére. Ha sérülést talál, használat előtt javíttassa meg a szerszámot. A nem megfelelően karbantartott elektromos kéziszerszámok sok balesetet okoznak.

f) A vágószerszámokat tartsa tisztán, és figyeljen, hogy élesek maradjanak. A megfelelően karbantartott, éles vágószerszámok ritkábban akadnak meg, és egyszerűbben irányíthatóak.

g) Az elektromos kéziszerszámot, a kiegészítőket és fejeket használja a fenti utasításoknak megfelelően, figyelembe véve a munkakörülményeket és az elvégzendő munkát. Ha az elektromos kéziszerszámot nem rendeltetésszerűen használja, az veszélyhelyzetet teremthet.

h) Őrizze szárazon, tisztán, olaj- és zsírintenesen a szerszám fogantyúit és megragadási részeit. A csúszos fogantyúk és megragadási részek főleg váratlan helyzetekben akadályozzák a szerszám biztonságos megfogását, kezelését és irányítását.

5) Szerviz

a) Az elektromos kéziszerszámot csak képzett szerelő javíthatja megfelelő

cserealkatrészekkel. Ez biztosítja az elektromos kéziszerszám biztonságos működését.

SZIMBÓLUMOK

	A sérülésveszély csökkentése érdekében a felhasználónak el kell olvasnia az utasításokat
	Dupla szigetelés
	Figyelmeztetés
	Viseljen szemvédőt
	Viseljen fülvédőt
	Viseljen pormaszkot
	A leselejtezett elektromos készülékek nem dobhatók ki a háztartási hulladékkal. Ha van a közelben elektromos hulladék gyűjtő udvar, vigye oda a készüléket. Az újrahasznosítási lehetőségekről tájékozódjon a helyi hatóságoknál vagy a kereskedőnél.

- KI-/BEKAPCSOLÓ CSÚSZKA**
- PUHA MARKOLATTAL ELLÁTOTT FOGANTYÚ**
- PORGYŰJTŐ***
- PORELTÁVOLÍTÓ NYÍLÁS**
- SZORÍTÓKAR**
- SZORÍTÓKAR ZÁR**
- TALP**
- CSISZOLÓPAPÍR SZORÍTÓ**
- VÁLTOZTATHATÓ SEBESSÉG SZABÁLYOZÓ
(CSAK A WX642 WX642.1 KÉSZÜLÉKHEZ)**
- CSISZOLÓPAPÍR TARTÓLAP***
- PORKIVEZETŐ ADAPTER (A: BELSŐ ÁTMÉRŐ
35mm B: BELSŐ ÁTMÉRŐ 32mm)***
- CSISZOLÓPAPÍR* (Lásd A Ábra)**

*** Nem minden készülék tartalmazza valamennyi, a fentiekben felsorolt alkatrészt.**

AZ ALKATRÉSZEK LISTÁJA

Típus **WX641 WX641.1 WX642 WX642.1**(635-644 a szerszám megjelölése, rezgőcsiszolót jelöl)

	WX641 WX641.1	WX642 WX642.1
Nevelges feszultseg	230-240V~50Hz	
Bemenő teljesítmény	250W	270W
Terhelés nélküli sebesség	12000/min	6000-12000/min
Fűrészlap mérete	90x187mm	
Orbital átmérője	1.6mm	
Védelmi osztály	□/II	
A készülék súlya	2.0kg	

ZAJÉRTÉKEK

A-súlyozású hangnyomásszint L_{PA} : 83dB(A)

A-súlyozású hangerő L_{WA} : 94dB(A)

K_{PA} & K_{WA} 3.0dB(A)

Viseljen fülvédőt.

REZGÉSÉRTÉKEK

Az EN62841 szabvány szerint meghatározott összes rezgés (háromtengelyű vektoriális összeg) a következő:

Tipikus súlyozott rezgés

Rezgéskibocsátás $a_h = 6.341m/s^2$

Bizonytalanság $K = 1.5m/s^2$

A vibráció és a zaj bejelentett összértékét szabványos mérési módszerrel állapították meg, és ezeket az értékeket két szerszám összehasonlításához is fel lehet használni.

A vibráció és a zaj bejelentett összértékeit a rezgéseknek és zajátalomnak való kitettség előzetes felbecsléséhez is fel lehet használni.



FIGYELEM: A kéziszerszám aktuális használatakor mérhető vibráció és zajkibocsátási értékek eltérhetnek a bejelentett értékektől, mert nagyban függnek a szerszám használati módjától és a megmunkált alkatrész típusától. Íme néhány példa és eltérő érték a szerszám használatától függően: Hogyan használják a szerszámot, milyen anyagokat vágnak vagy fúrnak.

Az eszköz jó állapotban van-e, megfelelően karbantartják-e.

Megfelelő tartozékokat használnak-e az eszközhöz, vigyáznak-e, hogy éles legyen, és jó állapotban maradjon.

A fogantyú megragadásának erősségétől és az esetleg használt vibrációs- és zajcsökkentő tartozék típusától.

A szerszámot rendeltetésszerűen, kialakításának és a jelen utasításoknak megfelelően használják-e.
Ha a szerszámot nem kezelik megfelelően, kéz-kar vibrációs szindrómát okozhat.

FIGYELEM: A pontosság érdekében az expozíciós szint becsült értékéhez a valós használati körülmények között figyelembe kell venni a működési ciklus valamennyi elemét, így azt az időt is, amikor a szerszám ki van kapcsolva, és amikor üresjáratban működik. Ez a teljes munkaidőszak viszonylatában jelentősen csökkentheti az expozíciós szintet.

A vibrációnak és zajnak való kitétség kockázatának csökkentése.

MINDIG éles vésőt, pengét, és hegyes fúrófejet használjon.

Az eszközt jelen utasításoknak megfelelően tartsa karban, és vigyázzon a megfelelő kenésre (ahol erre szükség van).

Ha a szerszám rendszeres használatát tervezik, akkor megéri a vibráció- és zajcsökkentő tartozékok beszerzése.

Úgy tervezze meg a munkáját, hogy a magas rezgésszámú eszközök használatát igénylő feladatokat több napra ossza el.

TARTOZÉKOK

	WX641 WX641.1	WX642 WX642.1
Csiszolópapír lyukasztó	1	1
PORGYŰJTŐ	1	1
32mm porelvezető adapter	1	1
35mm porelvezető adapter	1	1
60-as bilincs csiszolópapírral	2	3
80-as bilincs csiszolópapírral	2	3
120-as bilincs csiszolópapírral	2	3

Ha porlyuk nélküli csiszolópapírt használ, a papírlukasztóval kell lyukakat készítenie. 1/3 ív csiszolópapírt használjon az alábbi méretben:

Csiszolópapír méret:

93*230mm-es hurok-kampó nélküli (csak szorító) használathoz

93*182mm-es hurok-kampó rendszerhez

Javasoljuk, hogy a tartozékokat ugyanaból a boltból vásárolja meg, ahol a szerszámot is vásárolta. További részleteket a tartozék csomagolásán talál. Kérjen segítséget és tanácsot a bolti eladóktól.

HASZNÁLATI UTASÍTÁSOK



MEGJEGYZÉS: Mielőtt a szerszámot használná, olvassa el figyelmesen az utasításokat.

RENDELTETÉS

A készülék fa, műanyag, betét és bevont felületek száraz csiszolására szolgál. A csiszológépet nem szabad vakolatcsiszoláshoz használni.

ÖSSZESZERELÉS ÉS MŰKÖDÉS

Művelet	Ábra
ÖSSZESZERELÉS	
Csiszolópapír felhelyezése és levétele	Lásd A1, A2. Ábra
Papíryukasztó (Opció)	Lásd B. Ábra
Csatlakoztassa a porgyűjtőt  Figyelmeztetés: Soha ne használja a csiszológépet megfelelően felszerelt porgyűjtő nélkül! Így elkerülheti, hogy por vagy valamilyen idegen test az arcára vagy a szemébe csapódjon.	Lásd C. Ábra
A PORGYŰJTŐ ÚRÍTÉSE - A hatékonyabb működés érdekében 5-10 percenként ürítse ki a ciklonos porgyűjtőt.	Lásd D1, D2. Ábra
A porelvezető adapter használata	Lásd E, F. Ábra
MŰKÖDTETÉS	
Az áram csatlakoztatása	Lásd G. Ábra
Be-/kikapcsolás	Lásd H. Ábra
Változtatható sebesség szabályozó (csak a WX642 WX642.1 készülékhez)	Lásd I. Ábra

TANÁCSOK A SZERSZÁMMAL VÉGZETT MUNKÁHOZ

Amennyiben a szerszám túlságosan felmelegedik, különösen, ha alacsony sebességen használta, állítsa maximális sebességre, és járassa terhelés nélkül 2-3 percig a motor lehülése érdekében. Kerülje a hosszantartó használatot alacsony sebességen. A penge mindig legyen éles.

Az elmozdulás megelőzése érdekében mindig ellenőrizze, hogy a munkadarab szilárdan rögzítve legyen.

Az anyag elmozdulása befolyásolhatja a vágott vagy csiszolt felület minőségét.

A szerszámot a munka megkezdése előtt indítsa el, és csak a munka befejezése után kapcsolja ki.

Ne kezdje el a csiszolást anélkül, hogy a csiszolópapírt behelyezte volna.

Ne hagyja, hogy a csiszolópapír elkopjon: ez károsítja a csiszolópárnát. A garancia nem terjed ki a csiszolópárna elkopására és törésére.

Durva felületek csiszolásához használjon durva szemcséjű csiszolópapírt, közepesen durva felületekhez közepes szemcséjű csiszolópapírt, a finom felületekhez és finommunkához pedig finom szemcséjű csiszolópapírt. Ha szükséges, először végezzen próbacsiszolást egy maradék anyagon.

A túl nagy erőkétféjtés csökkenti a munka hatékonyságát, és túlterheli a motort. Az alkatrész rendszeres cseréjével biztosíthatja a munka maximális hatékonyságát.

KARBANTARTÁS

Bármilyen állítás, javítás vagy karbantartási művelet előtt húzza ki a kábelt a konnektorból.

A szerszámot nem szükséges megkenni vagy karbantartani.

A szerszám nem tartalmaz a felhasználó által javítható alkatrészeket. Soha ne használjon vizet vagy vegyi tisztítószeret a szerszám tisztításához. Törölje tisztára egy száraz ronggyal.

A szerszámot mindig száraz helyen tárolja. Tartsa tisztán a motor szellőzőnyílásait. Minden szabályozóeszközt tartson pormentesen. A szellőzőnyílásokon keresztül néha szikrák láthatók. Ez természetes, nem okoz kárt az elektromos

kéziszerszámban.

Amennyiben az áramellátó kábel sérült, a gyártónak, a megbízott szerviznek vagy egy hasonlóan képesített szakembernek ki kell cserélnie azt a kockázatok elkerülése érdekében.

KÖRNYEZETVÉDELEM



A leselejtezett elektromos készülékek nem dobhatók ki a háztartási hulladékkal. Ha van a közelben elektromos hulladék gyűjtő udvar, vigye oda a készüléket. Az újrahasznosítási lehetőségekről tájékozódjon a helyi hatóságoknál vagy a kereskedőnél.

MEGFELELŐSÉGI NYILATKOZAT

A gyártó:
POSITEC Germany GmbH
Grüner Weg 10, 50825 Cologne, Germany

Kijelenti, hogy a termék
Leírás **Worx rezgőcsiszoló**
Típus **WX641 WX641.1 WX642 WX642.1(635-644- a szerszám megjelölése, rezgőcsiszolót jelöl)**
Funkció **A felületi anyag eltávolítása dörzsanyag segítségével**

Megfelel a következő irányelveknek:

2006/42/EC,
2014/30/EU,
2011/65/EU&(EU)2015/863

Az alábbi normáknak:

EN 62841-1,
EN 62841-2-4,
EN 55014-1,
EN 55014-2,
EN 61000-3-2,
EN 61000-3-3

A műszaki dokumentáció összeállítására jogosult személy:

Név Marcel Filz
Cím Positec Germany GmbH
Grüner Weg 10, 50825 Cologne, Germany



2021/4/15
Allen Ding
Helyettes főmérnök, Tesztelés és minősítés
Positec Technology (China) Co., Ltd
18, Dongwang Road, Suzhou Industrial
Park, Jiangsu 215123, P. R. China

SECURITATEA PRODUSULUI

AVERTISMENTE GENERALE DE SIGURANȚĂ PENTRU UNELTE ELECTRICE



ATENȚIONARE: Citiți toate atenționările de siguranță și parcurgeți toate instrucțiunile, ilustrațiile și specificațiile atașate acestei scule electrice. Nerespectarea tuturor instrucțiunilor

enumerat mai jos poate duce la electrocutare, incendiu și/sau leziune corporală gravă.

Păstrați toate avertismentele și instrucțiunile pentru consultări ulterioare.

Termenul „unealtă electrică” din avertismente se referă la o unealtă electrică alimentată de la rețeaua de energie electrică (prin cablu) sau la o unealtă electrică alimentată de la un acumulator (fără cablu).

1) Siguranța zonei de lucru

- a) **Mențineți zona de lucru curată și bine iluminată.** Zonele de lucru în dezordine și întunecoase favorizează accidentele.
- b) **Nu utilizați uneltele electrice în atmosfere explozive, de exemplu în prezența unor lichide, gaze sau pulberi inflamabile.** Uneltele electrice provoacă scântei ce pot aprinde pulberea sau vaporii.
- c) **Asigurați-vă că nu sunteți în apropiere de persoane și copii în timpul funcționării unei unelte electrice.** Distragerea atenției poate duce la pierderea controlului uneltei.

2) Siguranța electrică

- a) **Fișele uneltei electrice trebuie să se potrivească perfect în priza de alimentare. Nu modificați niciodată ștecherul. Nu folosiți niciun adaptor pentru uneltele electrice cu împământare.** Utilizarea ștecherelor nemodificate în prize corespunzătoare va reduce riscul electrocutării.
 - b) **Evitați contactul fizic cu suprafețe cu legătură la pământ, cum ar fi țevi, radiatoare, mașini de gătit sau frigidere.** Riscul electrocutării este mai mare în cazul în care corpul dumneavoastră vine în contact cu suprafața împământată.
 - c) **Nu expuneți uneltele electrice la ploaie sau la umiditate.** Dacă intră apă în unealta electrică, riscul electrocutării este mai mare.
 - d) **Nu deteriorați cablul de alimentare. Nu folosiți niciodată cablul pentru transportarea, tragerea sau scoaterea din priză a uneltei electrice. Păstrați cablul de alimentare la**
- distanță de căldură, ulei, margini ascuțite sau părți mobile. Cablurile deteriorate sau încurcate măresc riscul electrocutării.
 - e) **Când utilizați uneltele electrice în exterior, utilizați un prelungitor potrivit pentru utilizarea în exterior.** Utilizarea unui cablu potrivit pentru uzul în exterior reduce riscul electrocutării.
 - f) **Dacă utilizați uneltele electrice într-un loc umed nu poate fi evitată, folosiți o alimentare protejată cu dispozitiv de curent rezidual (RCD).** Folosirea unui dispozitiv RCD reduce riscul electrocutării.
- ### 3) Siguranța personală
- a) **Fiți concentrat, urmăriți ceea ce faceți și dați dovadă de simț practic când folosiți o unealtă electrică. Nu folosiți o unealtă electrică dacă sunteți obosit sau sub influența drogurilor, a alcoolului sau a medicamentelor.** O clipă de neatenție în timpul funcționării uneltei electrice poate duce la accidentări personale grave.
 - b) **Folosiți echipament personal de protecție. Purtați întotdeauna ochelari de protecție.** Echipamentele de protecție precum masca de protecție contra prafului, încălțăminte cu talpă antiderapantă, cască sau protecția pentru urechi vor reduce riscul accidentărilor, utilizate în mod corespunzător.
 - c) **Preveniți punerea accidentală în funcțiune. Asigurați-vă că întrerupătorul se află în poziția de oprire înainte de a face conectarea la sursa de alimentare și/sau la acumulator, înainte de a ridica sau a transporta uneltele.** Transportarea uneltelor electrice ținând degetul pe întrerupător sau alimentarea acestora cu întrerupătorul pornit poate duce la accidentări.
 - d) **Scoateți orice cheie de reglare sau cheie de piulițe înainte de a porni unealta electrică.** O cheie de piulițe sau o altă cheie rămasă prinsă de o componentă rotativă a uneltei poate duce la rănirea personală.
 - e) **Păstrați un echilibru corect. Mențineți-vă permanent echilibrul și sprijiniți-vă ferm pe picioare.** Acest lucru permite un control mai bun al uneltei electrice în situații neprevăzute.
 - f) **Îmbrăcați-vă corespunzător. Nu purtați îmbrăcăminte prea largă sau bijuterii. Țineți la distanță părul și hainele dvs. de piesele în mișcare ale uneltei electrice.** Hainele prea largi, bijuteriile și părul lung se pot prinde în piesele mobile.
 - g) **Dacă sunt furnizate accesorii pentru**

conectarea unor dispozitive de aspirare și colectare a prafului, asigurați-vă că acestea sunt montate și folosite corect.

Folosirea colectorului de praf poate reduce riscul accidentărilor din cauza prafului.

h) Nu lăsați ca odată cu familiarizarea dvs. cu utilizarea unelei să deveniți indolenți și să uitați respectarea principiilor de siguranță ale unelei electrice. Orice acțiune nesăbuită poate duce la leziuni corporale grave într-o fracțiune de secundă.

4) Utilizarea și întreținerea uneltelor electrice

a) Nu forțați unealta electrică. Folosiți unealta electrică potrivită pentru aplicație. Cu o unealtă electrică potrivită veți lucra mai bine și mai în siguranță, la viteza pentru care a fost concepută.

b) Nu utilizați unealta electrică dacă nu o puteți porni sau opri de la întrerupător. Orice unealtă electrică ce nu poate fi acționată de la întrerupător este periculoasă și trebuie reparată.

c) Deconectați ștecherul de la sursa de alimentare electrică și/sau scoateți acumulatorul detașabil din unealta electrică înainte de orice reglaj, schimbare de accesorii sau de stocare a unelei. Astfel de măsuri de siguranță reduc riscul pornirii accidentale a unelei electrice.

d) Nu lăsați uneltele electrice la îndemâna copiilor și nu permiteți persoanelor ce nu știu să le manevreze și nu cunosc instrucțiunile să acționeze aceste unelte. Uneltele electrice sunt periculoase în mâinile utilizatorilor neinstruiți.

e) Întreținerea unelei electrice și ale accesoriilor aferente. Verificați posibila aliniere incorectă sau posibila blocare a componentelor mobile, deteriorarea componentelor sau orice alte situații care pot afecta funcționarea unelei electrice. Dacă unealta electrică este deteriorată, reparați-o înainte de utilizare. Multe accidente sunt provocate din cauza întreținerii incorecte a uneltelor.

f) Uneltele de tăiere trebuie menținute ascuțite și curate. Riscul blocării uneltelor de tăiere cu margini ascuțite întreținute corect este mai mic și acestea sunt mai ușor de controlat.

g) Utilizați unealta electrică, accesoriile, piesele etc. conform acestor instrucțiuni, luând în considerare condițiile de lucru și operația de efectuat. Folosirea unelei electrice pentru operații diferite de cele pentru care a fost

concepută poate duce la accidentare.

h) Păstrați uscate, curate și fără urme de ulei sau grăsime mânerul și suprafețele de apucare ale unelei. Mânerul și suprafețele de apucare alunecoase împiedică manipularea și controlul sigur al unelei tocmai în cele mai neașteptate situații.

5) Service

a) Service-ul unelei electrice trebuie efectuat de persoane calificate, folosind doar piese de schimb originale. Acest lucru va asigura folosirea în continuare a unelei electrice în siguranță.

SIMBOLURI

	Pentru a reduce riscul de accidentări, utilizatorul trebuie să citească manualul de instrucțiuni
	Izolație dublă
	Avertisment
	Purtați echipament de protecție pentru urechi
	Purtați echipament de protecție pentru ochi
	Purtați mască de protecție contra prafului
	Produsele electrice nu trebuie depuse la deșeurile împreună cu gunoiul menajer. Vă rugăm să depuneți produsele electrice la unitățile de reciclare existente. Consultați-vă cu autoritățile locale sau cu distribuitorul pentru sfaturi privind reciclarea.

-
1. **COMUTATOR GLISANT PE-OFF**

 2. **MÂNER CU ÎNVELIȘ MOALE**

 3. **CUTIE DE COLECTARE PRAF***

 4. **GURĂ DE EVACUARE PENTRU EXTRACTIA PRAFULUI**

 5. **MANETĂ FIXARE**

 6. **BUTON BLOCARE MANETĂ DE FIXARE**

 7. **PLACĂ DE BAZĂ**

 8. **DISPOZITIV FIXARE HÂRTIE ABRAZIVĂ**

 9. **DISC CONTROL TURAȚIE VARIABILĂ(DOAR PENTRU WX642 WX642.1)**

 10. **DISPOZITIV PERFORATOR***

 11. **ADAPTOR DE ASPIRARE (A: DIAMETRU INTERIOR DE 35mm B: DIAMETRU INTERIOR DE 32mm)***

 12. **SABLARE HÂRTIE* (Consultați Fig. A)**
-

* Nu toate accesoriile ilustrate sau descrise sunt incluse în livrarea standard.

DATE TEHNICE

Tip **WX641 WX641.1 WX642 WX642.1** (635-644- denumirea de mașini, reprezentant al Sander finisare)

	WX641 WX641.1	WX642 WX642.1
Tensiune	230-240V~50Hz	
Putere nominală	250W	270W
Turație în gol	12000/min	6000-12000/min
Dimensiunea pânzei	90x187mm	
diametru orbital	1.6mm	
Clasă de protecție	 /II	
Greutate unelță	2.0kg	

INFORMAȚII PRIVIND ZGOMOTUL

Presiune sonică ponderată A	L_{pA} : 83dB(A)
Putere acustică ponderată A	L_{WA} : 94dB(A)
K_{pA} & K_{WA}	3.0dB(A)
Purtați echipament de protecție pentru urechi	

97

INFORMAȚII PRIVIND VIBRAȚIILE

Valori totale vibrații (sumă vectorială triaxială) determinată conform EN 62841:

Vibrație ponderată în condiții normale	Valoare emisie de vibrații $a_h = 6.341m/s^2$
	Marjă de eroare $K = 1.5m/s^2$

Valoarea totală declarată pentru vibrații și pentru zgomot a fost măsurată în concordanță cu metoda de testare standard și poate fi utilizată și la compararea a două unelte.

Valoarea totală declarată pentru vibrații și pentru zgomot poate fi utilizată și la evaluarea preliminară a expunerii la acestea.

 **AVERTISMENT:** Nivelul emisiilor de vibrații și de zgomot în timpul utilizării reale a unelei poate să difere de valorile declarate, aceste valori fiind în funcție de modalitățile de utilizare ale sculei, dar mai ales de felul piesei prelucrate cu unelța. Iată în continuare niște exemple de utilizare care conduc la apariția diferențelor de valori:

Modul în care scula este folosită și tipul de materiale tăiate sau sfredelite.

Scula este în stare bună de funcționare și bine întreținută.

Folosirea accesoriului corect pentru sculă și păstrarea acesteia în condiții bune.

Forța de apucare a mânerelor și dacă s-a utilizat vreun accesoriu de reducere a vibrațiilor și a zgomotului.

Scula este folosită conform indicațiilor din fabrică și conform acestor instrucțiuni.

Această sculă poate cauza sindromul vibrație mână-braț dacă nu este folosită în mod corespunzător.

AVERTISMENT: Pentru a fi corectă, estimarea nivelului de expunere în condiții concrete de folosire trebuie să ia în considerare toate părțile ciclului de operare cum ar fi de câte ori scula este oprită și cât timp este pornită dar nu lucrează. Acest lucru poate reduce semnificativ nivelul de expunere de-a lungul perioadei de lucru totale.

Minimalizarea riscului de expunere la vibrații și la zgomot.

Folosiți ÎNTOTDEAUNA dalte, burghiuri și lame ascuțite.

Păstrați acest aparat în conformitate cu aceste instrucțiuni și păstrați-l bine gresat (dacă e cazul).

Dacă unealta va fi utilizată în mod regulat, atunci nu ezitați să investiți în procurarea de accesorii antivibrație și antizgomot.

Planificați-vă programul de lucru pentru a folosi sculele cu număr mare de vibrații de-a lungul a mai multe zile.

ACCESORII

	WX641 WX641.1	WX642 WX642.1
Perforator de hârtie	1	1
Cutie de colectare praf	1	1
32mm Adaptor de aspirare	1	1
35mm Adaptor de aspirare	1	1
60 granulatia hartiei de șlefuit clemă	2	3
80 granulatia hartiei de șlefuit clemă	2	3
120granulatia hartiei de șlefuit clemă	2	3

Dacă utilizați hârtie abrazivă fără orificii de praf, trebuie să utilizați dispozitivul perforator pentru perforarea hârtiei. Utilizați hârtie abrazivă de 1/3 coli de următoarele dimensiuni:

Dimensiune hârtie::

93*230mm fără dispozitiv de prindere (numai dispozitiv de fixare)

93*182mm cu dispozitiv de prindere

Vă recomandăm să achiziționați accesoriile de la același magazin de la care ați cumpărat unealta.

Consultați ambalajul accesoriului pentru detalii suplimentare. Personalul din magazin vă poate oferi asistență și sfaturi.

INSTRUCȚIUNI DE UTILIZARE



NOTĂ: Înainte de a utiliza unealta, citiți cu atenție manualul de instrucțiuni.

DESTINAȚIA DE UTILIZARE

Mașina este concepută pentru șlefuirea uscată a suprafețelor de lemn, plastic, de umplere și acoperite. Mașina de șlefuit nu trebuie utilizată la șlefuirea tencuiei.

ASAMBLARE ȘI OPERARE

Acțiune	Figura
ADUNAREA	
Montarea și îndepărtarea șmirghelului	Consultați Fig. A1, A2
Dispozitivul perforator (opțional)	Consultați Fig. B
Atașarea cutiei de colectare a prafului  Atenție: Pentru a preveni posibilitatea proiectării prafului de șlefuire sau a altor corpuri străine în față sau ochii dumneavoastră, nu încercați niciodată să utilizați șlefuitorul fără cutia de praf corect instalată.	Consultați Fig. C
Golirea cutiei de colectare a prafului - Pentru o exploatare mai eficientă a mașinii, goliți cutia de colectare a prafului la fiecare 5-10 minute.	Consultați Fig. D1, D2
utilizarea adaptorului de extragere a prafului	Consultați Fig. E, F
OPERARE	
Cuplarea alimentării	Consultați Fig. G
Pornirea / OFF	Consultați Fig. H
Disc control turație variabilă (doar pentru WX642 WX642.1)	Consultați Fig. I

SFATURI PRIVIND UTILIZAREA INSTRUMENTULUI

Dacă echipamentul electric devine prea fierbinte, mai ales când este utilizat la turație mică, setați turația la maxim și rulați fără sarcină timp de 2-3 minute pentru răcirea motorului. Evitați funcționarea prelungită la turații foarte mici. Păstrați întotdeauna lama ascuțită.

Asigurați-vă întotdeauna că piesa de prelucrat este ținută sau fixată ferm pentru a împiedica mișcarea. Orice mișcare a materialului poate afecta calitatea tăierii sau finisării șlefuirii.

Porniți unealta înainte de a începe lucrul și opriți-o doar când ați încheiat lucrul.

Nu începeți șlefuirea fără a fi fixat în prealabil șmirghelul adecvat.

Nu permiteți uzura șmirghelului, în caz contrar acesta va deteriora plăcuța de șlefuire. Garanția nu acoperă uzura și ruperea plăcuței de șlefuire.

Utilizați un șmirghel puternic abraziv pentru suprafețe dure, un șmirghel cu abraziune medie pentru suprafețe moderate și un șmirghel fin pentru finisare.

Dacă este necesar, efectuați mai întâi un test pe un material scos din uz.

Aplicarea unei forțe excesive va reduce eficiența de lucru și va cauza suprasolicitarea motorului. Înlocuirea regulată a accesoriului va ajuta la menținerea unei eficiențe optime de lucru.

ÎNȚREȚINERE

Scoateți ștecherul din priză de alimentare înainte de a efectua orice ajustări, operațiuni de service sau întreținere.

Unealta dumneavoastră nu necesită lubrifiere sau întreținere suplimentară.

Interiorul unelei electrice nu conține piese care pot fi depanate de către utilizator. Nu utilizați niciodată apă sau agenți chimici de curățare pentru curățarea unelei electrice. Ștergeți unealta cu o cârpă uscată. Depozitați întotdeauna unealta într-un loc uscat. Mențineți fantele de aerisire a motorului curate. Feriți de praf toate comenzile de lucru. Ocazional, puteți observa scântei prin fantele de aerisire. Acest lucru este normal și nu va defecta unealta electrică.

În cazul în care cablul de alimentare este deteriorat,

acesta trebuie înlocuit de către producător, agentul său de service sau persoane cu calificare similară, pentru a evita orice pericol.

PROTECȚIA MEDIULUI



Produsele electrice nu trebuie depuse la deșeurile împreună cu gunoiul menajer. Vă rugăm să depuneți produsele electrice la unitățile de reciclare existente. Consultați-vă cu autoritățile locale sau cu distribuitorul pentru sfaturi privind reciclarea.

DECLARAȚIE DE CONFORMITATE

Subsemnații,
POSITEC Germany GmbH
Grüner Weg 10, 50825 Cologne, Germany

Declarăm că produsul,
Descriere **Worx Șlefuitor de finisare**
Tip **WX641 WX641.1 WX642 WX642.1(635-644-**
denumirea de mașini, reprezentant al Sander
finisare)
Funcție **Scoaterea materialul de suprafață**
utilizând un mediu abraziv

Respectă următoarele Directive:
2006/42/EC,
2014/30/EU,
2011/65/EU&(EU)2015/863

Se conformează standardelor,
EN 62841-1,
EN 62841-2-4,
EN 55014-1,
EN 55014-2,
EN 61000-3-2,
EN 61000-3-3

Persoana responsabilă pentru elaborarea fișei tehnice,

Denumire Marcel Filz

Adresă Positec Germany GmbH, Grüner Weg 10, 50825 Cologne, Germany



2021/4/15
Allen Ding
Adjunct Inginer șef, Testare și certificare
Positec Technology (China) Co., Ltd
18, Dongwang Road, Suzhou Industrial
Park, Jiangsu 215123, P. R. China

BEZPEČNOST VÝROBKU OBCENÁ BEZPEČNOSTNÍ UPOZORNĚNÍ PRO ELEKTRICKÉ NÁSTROJE



VAROVÁNÍ Přečtěte si všechna bezpečnostní varování, pokyny, seznamte se s ilustracemi a technickými údaji dodanými s tímto elektrickým nářadím. Nedodržení

jakýchkoliv níže uvedených pokynů může mít za následek úraz elektrickým proudem, vznik požáru nebo vážného úrazu.

Uložte instrukce a veškerou dokumentaci pro budoucí použití.

Výraz "elektrické ruční nářadí" znamená v upozornění buď na nářadí na elektrický pohon (napájené elektrickou sítí) nebo na akumulátorové nářadí (napájené z akumulátoru).

1) Bezpečnost na pracovišti

a) Udržujte pracoviště v čistotě a dobře osvětlené. Pracoviště plné nepotřebných předmětů nebo slabě osvětlené zvyšuje možnost úrazu.

b) Nepoužívejte elektrické ruční nářadí v prostředí náchylném na exploze jako například v přítomnosti hořlavých tekutin, plynů nebo prachu. Elektrické ruční nářadí při práci vytváří jiskry, které mohou vznítit prach nebo výpary.

c) Při práci s elektrickým ručním nářadím udržujte děti a přihlížející osoby v dostatečné vzdálenosti. Ztráta pozornosti může vést ke ztrátě kontroly nad nářadím.

2) Bezpečnost při práci s elektřinou

a) Vidlice elektrického ručního nářadí musí být shodného typu jako zásuvky el. sítě. Neměňte vidlici nedovoleným nebo neodborným způsobem, předejdete tak možným zraněním nebo úrazu el. proudem. Nepoužívejte spolu s uzemněným ručním nářadím žádné adaptéry, které neumožňují ochranu zemněním.

b) Vyhýbejte se kontaktu s uzemněnými povrchy jako například trubkami, radiátory, sporáky a ledničkami. Je-li vaše tělo spojené s uzemněným předmětem nebo stojí na uzemněné ploše, vzniká zvýšené riziko úrazu elektrickým proudem.

c) Nevystavujte ruční nářadí dešti nebo vlhkým podmínkám. Když se voda dostane pod povrch elektrického ručního nářadí, vzniká zvýšené riziko

úrazu elektrickým proudem.

d) Nemanipulujte s napájecím kabelem necitlivě. Nikdy si nepřítahujte elektrické ruční nářadí k sobě pomocí kabelu, netahejte je za sebou pomocí kabelu a nevytrhávejte kabel ze zástrčky, abyste ruční nářadí vypnuli. Nevystavujte kabel vysokým teplotám, oleji, ostrým hranám nebo kontaktu s pohyblivými díly. Poškozené nebo zamotané kabely mohou vést k zvýšenému riziku úrazu elektrickým proudem.

e) Při práci s ručním nářadím v exteriéru použijte prodlužovací kabel vhodný pro použití v exteriéru. Použijte kabel vhodný pro venkovní prostředí, snižujete tím riziko vzniku úrazu elektrickým proudem.

f) Pokud je práce s ručním nářadím ve vlhkých podmínkách nevyhnutelná, použijte napájení chráněné jističem typu proudový chránič (RCD). Použití RCD jističe redukuje riziko vzniku úrazu elektrickým proudem.

3) Osobní bezpečnost

a) Buďte soustředění, sledujte co děláte a při práci s ručním nářadím se řiďte zdravým rozumem. Nepoužívejte ruční nářadí, jste-li unaveni nebo pod vlivem omamných látek, alkoholu nebo léků. Moment nepozornosti při práci s ručním nářadím může vést k vážnému osobnímu zranění.

b) Použijte osobní ochranné pomůcky. Vždy noste ochranu očí. Ochranné pomůcky jako například proti prachová maska, boty s protiskluzovou podrážkou nebo chrániče sluchu použité v příslušných podmínkách pomáhají redukovat nebezpečí vážného osobního zranění.

c) Předcházejte neúmyslnému zapnutí. Ujistěte se, že vypínač je ve vypnuté poloze předtím, než zapojíte nářadí do elektrické sítě a nebo k akumulátoru, rovněž při zvedání nebo nošení nářadí. Nošení nářadí s prstem na vypínači nebo nářadí pod napětím zvyšuje možnost úrazu.

d) Odstraňte jakékoliv nastavovací nebo maticové klíče a šrouby předtím, než zapnete ruční nářadí. Nastavovací nebo jiný klíč ponechaný na rotující části ručního nářadí může způsobit osobní úraz.

e) Nepřeceňujte se. Udržujte si stabilitu a pevnou zem pod nohama za každých podmínek. Umožňuje vám to lepší kontrolu nad ručním nářadím v neočekávaných situacích.

f) Pro práci se vhodně oblečte. Nenoste volné

oblečení nebo šperky. Své vlasy a volné oblečení držte z dosahu pohyblivých částí.

Volné oblečení, šperky nebo dlouhé vlasy se mohou do pohyblivých částí zachytit.

g) Pokud jsou zařízení nastavená na spojení se zařízeními na zachytávání a extrakci prachu, ujistěte se, že jsou tato zařízení správně připojena a použita. Použitím sběrače prachu redukuje rizika vyvolaná prachem.

h) Nedopustěte, abyste díky zkušenostem nabytým častým používáním elektrického nářadí přestali dodržovat základy bezpečného použití. Neopatrný úkon může způsobit vážný úraz během zlomku sekundy.

4) Použití a údržba ručního nářadí

a) Na ruční nářadí netlačte. Použijte správné ruční nářadí pro danou činnost. Správné ruční nářadí udělá práci lépe a takovou rychlostí, pro kterou bylo navrženo.

b) Nepoužívejte ruční nářadí, pokud správně nefunguje vypínač on/off. Jakékoliv ruční nářadí, které se nedá ovládat vypínačem, je nebezpečné a musí být opraveno.

c) Před jakýmkoliv seřízením, výměnou násad nebo uskladněním elektrického nářadí vyjměte síťovou zástrčku ze zásuvky nebo, pokud je to možné, z něj vyjměte akumulátor.

Taková preventivní bezpečnostní opatření redukuje riziko náhodného zapnutí ručního nářadí.

d) Nepoužíváte-li ruční nářadí, skladujte je mimo dosah dětí a nedovolte osobám, které nemají zkušenosti s prací s ručním nářadím nebo neznají tyto pokyny, s nářadím pracovat. Ruční nářadí je nebezpečné v rukách neškolené a nezkušené osoby.

e) Provádějte pravidelnou údržbu elektrického nářadí a příslušenství. Zkontrolujte chybné připojení nebo spojení pohyblivých částí, zlomené části nebo jiné okolnosti, které by mohly ovlivnit funkčnost ručního nářadí. Je-li nářadí poškozeno, nechte je před novým použitím opravit. Mnoho úrazů vzniká proto, že je elektrické ruční nářadí špatně udržováno.

f) Udržujte řezné nástroje ostré a čisté. Správně udržované řezné nástroje s ostrými řezacími hranami jsou méně náchylné na zakousnutí a lépe se ovládají.







g) Používejte elektrické nářadí v souladu s těmito pokyny, berte v úvahu pracovní podmínky a druh vykonávané práce. Je-li elektrické nářadí použito na jiné účely, než je určeno, může docházet k nebezpečným situacím.

h) Rukojeti a povrchy držadel udržujte suché, čisté, bez maziv a tuků. Kluzké rukojeti a držadla neumožňují bezpečnou manipulaci a obsluhu nářadí v neočekávaných situacích.

5) Servis

a) Servisní práce na nářadí nechte provést kvalifikovanými pracovníky za použití originálních náhradních dílů. Výsledkem bude trvalá bezpečnost při práci s elektrickým nářadím.

SYMBOLY

	Uživatel si musí přečíst návod k obsluze, aby bylo omezeno riziko způsobení zranění
	Dvojitá izolace
	Varování
	Používejte ochranné pomůcky sluchu
	Používejte ochranné pomůcky zraku
	Používejte protiprachovou masku (respirátor)
	Vysloužilé elektrické přístroje nevyhazujte společně s domovním odpadem. Nářadí recyklujte ve sběrnách k tomu účelu zřízených. O možnostech recyklace se informujte na místních úřadech nebo u prodejce.

-
1. **SÍŤOVÝ VYPÍNAČ ON/OFF**

 2. **MĚKKÁ RUKOJEŤ**

 3. **ZÁSOBNÍK NA PRACH***

 4. **VÝSTUP PRO PŘIPOJENÍ ODSÁVÁNÍ PRACHU**

 5. **PÁČKA UPÍNACÍHO MECHANIZMU**

 6. **ARETACE PÁČKY UPÍNACÍHO MECHANIZMU**

 7. **ZÁKLADNÍ DESKA**

 8. **UPÍNACÍ MECHANIZMUS BRUSNÉHO PAPIŘU**

 9. **REGULÁTOR OTÁČEK (POUZE PRO WX642 WX642.1)**

 10. **DĚROVAČ PAPIŘU***

 11. **ADAPTÉR NA ODSÁVÁNÍ (A: VNITŘNÍ PRŮMĚR 35mm B: VNITŘNÍ PRŮMĚR 32mm)***

 12. **BRUSNÉHO PAPIŘU* (Viz Obr. A)**
-

* Ne všechno zobrazené nebo popisované příslušenství je součástí standardní dodávky

TECHNICKÉ ÚDAJE

Typ **WX641 WX641.1 WX642 WX642.1** (635-644 označení strojů, zástupce Vibrační bruska)

	WX641 WX641.1	WX642 WX642.1
Jmenovité napětí	230-240V~50Hz	
Jmenovitý výkon	250W	270W
Jmenovité volnoběžné otáčky	12000/min	6000-12000/min
Rozměry pracovní desky	90x187mm	
Průměr kroku vibrace	1.6mm	
Třída ochrany	□/II	
Hmotnost přístroje	2.0kg	

INFORMACE TÝKAJÍCÍ SE HLUČNOSTI

Naměřená hladina akustického tlaku	L_{PA} : 83dB(A)
Naměřený akustický výkon	L_{WA} : 94dB(A)
K_{PA} & K_{WA}	3.0dB(A)

Používejte ochranu sluchu.

INFORMACE TÝKAJÍCÍ SE VIBRACÍ

Celkové hodnoty vibrací (trojosé nebo vektorové součtové měření) stanovené v souladu s EN62841:

Typická naměřená hodnota vibrací	Hodnota vibrací $a_n = 6.341m/s^2$
	Odchylka $K = 1.5m/s^2$

Deklarovaná celková hodnota vibrací a deklarovaná úroveň vytvářeného hluku byly měřeny v souladu se standardními zkušebními postupy a lze je použít při srovnání jednotlivých nářadí mezi sebou.

Deklarovaná celková hodnota vibrací a deklarovaná úroveň vytvářeného hluku mohou být také použity k předběžnému stanovení doby práce s nářadím.

VAROVÁNÍ: Vibrace a hlučnost při aktuálním použití elektrického nářadí se od deklarovaných hodnot mohou lišit v závislosti na způsobu, jakým je nářadí použito, zejména pak na typu zpracovávaného obrobku podle následujících příkladů a na dalších způsobech, jakými je nářadí používáno: Jak je nářadí používáno a jaké materiály budou řezány nebo vrtány.

Nářadí musí být v dobrém stavu a musí být prováděna jeho řádná údržba.

S nářadím musí být používáno správné příslušenství, a toto příslušenství musí být ostré a v dobrém stavu.

Pevnost uchopení rukojetí a zda je použito jakékoliv příslušenství snižující úroveň vibrací a hluku.

Toto nářadí může být použito pouze pro určené účely a podle těchto pokynů.

Není-li toto nářadí používáno odpovídajícím způsobem, může způsobit syndrom nemoci způsobené působením vibrací na ruce a paže obsluhy.

VAROVÁNÍ: Chcete-li být přesní, odhad doby působení vibrací v aktuálních podmínkách při použití tohoto nářadí by měl brát v úvahu také všechny části pracovního cyklu, jako jsou doby, kdy je nářadí vypnuto a kdy je v chodu ve volnoběžných otáčkách, ale ve skutečnosti neprovádí žádnou práci. Doba působení vibrací tak může být během celkové pracovní doby značně zkrácena.

Pomáhá minimalizovat riziko působení vibrací a hluku.

VŽDY používejte ostré sekáče, vrtáky a nože.

Provádějte údržbu tohoto nářadí podle těchto pokynů a zajistěte jeho řádné mazání (je-li to vhodné).

Pokud bude nářadí používáno pravidelně, pak investujte do příslušenství snižujícího úroveň vibrací a hluku.

Vypracujte si svůj plán práce, abyste působení vysokých vibrací tohoto nářadí rozdělili do několika dnů.

PŘÍSLUŠENSTVÍ

	WX641 WX641.1	WX642 WX642.1
Děrovač Papíru	1	1
Zásobník na Prach	1	1
32mm Adaptér na Odsávání	1	1
35mm Adaptér na Odsávání	1	1
60 grit Svorka Brusný Papír	2	3
80 grit Svorka Brusný Papír	2	3
120 grit Svorka Brusný Papír	2	3

105

Používáte-li brusný papír bez otvorů pro odsávání prachu, musíte jej pomocí děrovače vyrobit.

Používejte brusný papír 1/3 následujících velikostí:

Rozměry papíru:

93*230mm bez suchého zipu (pouze úchop)

93*182mm se suchým zipem

Doporučujeme, abyste si příslušenství zakoupili od stejného prodejce, u kterého jste koupili nářadí. Pro další detaily prostudujte obal příslušenství. Personál obchodu vám může asistovat a poradit.

POKYNY PRO OBSLUHU



POZNÁMKA: Před použitím tohoto nářadí si pečlivě přečtěte návod k obsluze.

URČENÉ POUŽITÍ

Stroj je určen pro suché broušení dřeva, plastu, plniva a potažené povrchy. Bruskanesmí být použita na omítku.

SESTAVENÍ A POUŽÍVÁNÍ

Postup	Obrázek
MONTÁŽ	
Nasazení a sejmutí brusného papíru	Viz Obr. A1, A2
Děrovač papíru (Volitelné)	Viz Obr. B
Nasazení zásobníku na prach  Upozornění: Aby se vám prach nebo jiná cizí tělesa nedostala na obličej nebo do očí, nikdy nepoužívejte brusku, pokud není správně nasazen zásobník na prach.	Viz Obr. C
Vyprázdňení zásobníku na prach - Pro efektivnější práci vyprázdňete zásobník na prach po každých 5 až 10 minutách.	Viz Obr. D1, D2
Použití adaptéru pro odsávání prachu	Viz Obr. E, F
PROVOZ	
Připojení napájení	Viz Obr. G
Zapnutí / vypnutí	Viz Obr. H
Regulátor otáček (pouze pro WX642 WX642.1)	Viz Obr. I

DOBŘÍ RADY PRO PRÁCI S VIBRAČNÍ BRUSKOU

Zahřeje-li se Vaše nářadí příliš, nastavte maximální otáčky a nechte motor běžet naprázdno 2-3 minuty. Nepracujte delší dobu při nízkých otáčkách motoru.

Vždy používejte druh papíru vhodný pro opracovávání materiál

Opracováváný kus pevně uchyťte, aby se během práce nepohnul.

Pohyb materiálu během broušení snižuje kvalitu výsledného povrchu.

Nejlepších výsledků dosáhnete broušením dřeva po vlákněch.

Brsku nespouštějte, není-li uchycen brusný papír.

Nepoužívejte brusku s opotřebovaným brusným plátnem, hrozí poškození základní desky. Záruka se nevztahuje na opotřebování základní desky.

Na drsné povrchy použijte papír s hrubým zrnem, střední zrno se hodí pro hladké povrchy a jemné zrno pro dokončovací práce. Pro jistotu proveďte zkušební broušení na kusu odpadního materiálu.

Používejte jen brusný papír dobré kvality.



Účinnost broušení závisí na volbě brusného papíru, není závislá na velikosti přitlačné síly. Příliš silný přitlak snižuje účinnost broušení a přetěžuje motor. Optimální účinnost broušení dosáhnete, budete-li brusný papír pravidelně měnit.

ÚDRŽBA

Před prováděním jakéhokoli seřízení, opravy nebo údržby vždy odpojte zástrčku napájecího kabelu od síťové zásuvky.

Ve vašem nářadí nejsou žádné díly, jejichž opravu by mohl provádět uživatel. Nikdy nepoužívejte při čištění vašeho elektrického nářadí vodu nebo chemické čisticí prostředky. Otřete a očistěte nářadí suchým hadříkem. Vždy ukládejte toto elektrické nářadí na suchém místě. Udržujte v čistotě větrací otvory motoru. Udržujte v čistotě všechny ovládací prvky. Občas můžete přes větrací otvory spatřit, že dochází k jiskření. To je normální a nezpůsobí to žádné poškození vašeho elektrického nářadí. Dojde-li k poškození napájecího kabelu, musí být provedena jeho výměna výrobcem, mechanikem autorizovaného servisu nebo osobou s příslušnou kvalifikací, aby bylo zabráněno možným rizikům.

OCHRANA ŽIVOTNÍHO PROSTŘEDÍ

 Vysloužilé elektrické přístroje nevyhazujte společně s domovním odpadem. Nářadí  recyklujte ve sběrnách k tomu účelu zřízených. O možnostech recyklace se informujte na místních úřadech nebo u prodejce.

PROHLÁŠENÍ O SHODĚ

My,
POSITEC Germany GmbH
Grüner Weg 10, 50825 Cologne, Germany

Prohlašujeme, že tento výrobek
Popis **Worx vibrační bruska**
Typ **WX641 WX641.1 WX642 WX642.1(635-644-
označení strojů, zástupce Vibrační bruska)**
Funkce **Odstranění povrchu materiálu
použitím abrazivní médium**

Spĺňuje následující směrnice,
2006/42/EC,
2014/30/EU,
2011/65/EU&(EU)2015/863

Použité normy
EN 62841-1,
EN 62841-2-4,
EN 55014-1,
EN 55014-2,
EN 61000-3-2,
EN 61000-3-3

Osoba odpovídající za vytvoření technické dokumentace,

Jméno Marcel Filz
Adresa Positec Germany GmbH, Grüner Weg
10, 50825 Cologne, Germany



2021/4/15
Allen Ding
Zástupce vrchní konstrukční kanceláře,
Testování & Certifikace
Positec Technology (China) Co., Ltd
18, Dongwang Road, Suzhou Industrial
Park, Jiangsu 215123, P. R. China

BEZPEČNOST VÝROBKU VŠEOBECNÉ BEZPEČNOSTNÉ UPOZORNENIA



VAROVANIE Prečítajte si všetky bezpečnostné varovania, pokyny, zoznamte sa s ilustráciami a technickými údajmi dodanými s týmto elektrickým náradím. Nedodržanie akýchkoľvek nižšie uvedených pokynov môže mať za následok úraz elektrickým prúdom, vznik požiaru alebo vážneho úrazu.

Odložte si všetky varovania a inštrukcie pre budúcu potrebu.

Výraz „elektrické ručné náradie“ vás vo varovaniach odkazuje buď na náradie na elektrický pohon (napájané z elektrickej siete) alebo na akumulátorové náradie (napájané z akumulátora).

1) Bezpečnosť na pracovisku

- a) **Udržujte pracovisko čisté a dobre osvetlené.** Pracovisko plné nepotrebných predmetov alebo slabo osvetlené zvyšuje možnosť úrazu.
- b) **Nepoužívajte elektrické ručné náradie v prostredí náchylnom na explóziu, ako napríklad v prítomnosti horľavých tekutín, plynov alebo prachu.** Elektrické ručné náradie vytvára iskry, ktoré môžu vznietiť prach alebo výpary.
- c) **Udržujte deti a prízerajúci sa v dostatočnej vzdialenosti pri práci s elektrickým ručným náradím.** Strata pozornosti môže viesť k strate kontroly nad náradím.

2) Bezpečnosť pri práci s elektrinou

- a) **Prípojky elektrického ručného náradia musia byť zhodné so zástrčkami. Nemodifikujte prípojku žiadnym spôsobom. Nepoužívajte spolu s uzemneným ručným náradím žiadne adaptérové prípojky, ktoré neumožňujú ochranu uzemnením.** Pôvodné prípojky a k nim prislúchajúce zástrčky znižujú riziko úrazu elektrickým prúdom.
- b) **Vyhýbajte sa kontaktu s uzemnenými povrchmi, ako napríklad rúrkami, radiátormi, sporákmi a chladničkami.** Keď je vaše telo spojené s uzemneným predmetom alebo stojí na uzemnenom území, je zvýšené

riziko elektrického šoku.

- c) **Nevystavujte ručné náradie dažďu alebo vlhkým podmienkam.** Keď sa voda dostane pod povrch elektrického ručného náradia, je zvýšené riziko elektrického šoku.
- d) **Nezaobchádzajte s káblom prípojky necitlivo. Nikdy si nepríťahuje elektrické ručné náradie k sebe pomocou kábla, neťahajte ho za sebou pomocou kábla a nevytrhávajte kábel zo zástrčky aby ste ručné náradie vyplí. Nevystavujte kábel vysokým teplotám, oleju, ostrým hranám alebo pohyblivým častiam.** Poškodené alebo zamotané káble môžu viesť k zvýšenému riziku elektrického šoku.
- e) **Pri práci s ručným náradím v exteriéri použite predlžovací kábel vhodný na použitie v exteriéri.** Použitím kábla vhodného na použitie v exteriéri redukuje riziko vzniku elektrického šoku.
- f) **Pokiaľ je práca s ručným náradím vo vlhkých podmienkach nevyhnutná, použite napájanie chránené ističom typu prúdový chránič (RCD).** Použitie RCD ističa redukuje riziko vzniku elektrického šoku.

3) Osobná bezpečnosť

- a) **Buďte sústredení, sledujte, čo robíte, a pri práci s ručným náradím sa riadte zdravým rozumom. Nepoužívajte ručné náradie, keď ste unavení alebo pod vplyvom omamných látok, alkoholu alebo liekov.** Moment nepozornosti pri práci s ručným náradím môže viesť k vážnemu osobnému zraneniu.
- b) **Použite osobné ochranné pomôcky. Vždy noste ochranu očí.** Ochranné pomôcky, ako napríklad protiprachová maska, topánky s protišmykovou podrážkou alebo chrániče sluchu použité v príslušných podmienkach pomáhajú redukovať vážne osobné zranenia.
- c) **Predíd'te neúmyselnému zapnutiu. Uistite sa, že prepínač je vo vypnutej pozícii, pred tým, než zapojíte náradie do elektriny a/alebo k akumulátoru, pri zdvihnutí alebo nosení náradia.** Nosenie náradia s prstom na prepínači alebo aktívneho náradia, ktoré je zapnuté, zvyšuje možnosť úrazu.
- d) **Odstráňte akékoľvek nastavovacie kľúče alebo kľúče na matice a skrutky pred tým, než zapnete ručné náradie.** Nastavovací alebo iný kľúč ponechaný pripavený na rotujúcej časti ručného náradia môže spôsobiť

osobný úraz.

- e) **Nepreceňujte sa. Udržujte si stabilitu a pevnú zem pod nohami za každých podmienok.** Umožňuje vám to lepšiu kontrolu nad ručným náradím v neočakávaných situáciách.
- f) **Oblečte sa náležite. Nenoste voľné oblečenie alebo šperky. Svoje vlasy a voľné oblečenie držte mimo dosahu pohyblivých častí.** Voľné oblečenie, šperky alebo dlhé vlasy sa môžu do pohyblivých častí zachytiť.
- g) **Pokiaľ sú zariadenia nastavené na spojenie so zariadeniami na zachytávanie a extrakciu prachu, uistite sa, že sú náležite využité a pripojené.** Použitím zberača prachu redukuje riziká spojené s prachom.
- h) **Nedovoľ'te, aby ste vďaka skúsenostiam získaným častým používaním elektrického náradia prestali dodržiavať základy bezpečného použitia.** Neopatrný úkon môže spôsobiť vážny úraz v priebehu zlomku sekundy.

4) Použitie a údržba ručného náradia

- a) **Nepreťažujte ručné náradie. Použite správne ručné náradie na danú činnosť.** Správne ručné náradie spraví prácu lepšie a v medziach, na ktoré bolo navrhnuté.
- b) **Nepoužívajte ručné náradie, pokiaľ sa prepínač neprepína medzi zapnutím a vypnutím.** Akékoľvek ručné náradie, ktoré nie je kontrolovateľné prepínačom, je nebezpečné a musí byť opravené.
- c) **Pred akýmkoľvek nastavovaním, výmenou násad alebo uskladnením elektrického náradia vyťahnite sieťovú zástrčku zo zásuvky alebo, ak to bude možné, vyťahnite akumulátor.** Takéto preventívne bezpečnostné opatrenia redukovávajú riziko náhodného zapnutia ručného náradia.
- d) **Keď ručné náradie nepoužívate, skladujte ho mimo dosahu detí a nedovoľ'te osobám, ktoré nemajú skúsenosti s prácou s ručným náradím alebo neboli oboznámené s týmito inštrukciami, dotýkať sa náradia.** Ručné náradie je nebezpečné v rukách netrénovanej osoby.
- e) **Vykonávajte pravidelnú údržbu elektrického náradia a príslušenstva. Skontrolujte chybné pripojenia alebo spojenia pohyblivých častí, zlomené**

časti alebo iné okolnosti, ktoré by mohli ovplyvniť funkčnosť ručného náradia. Pri poškodení musí byť pred použitím najprv elektrické ručné náradie opravené. Mnoho úrazov vzniká preto, že je elektrické ručné náradie zle udržiavané.

f) Udržujte rezacie nástroje ostré a čisté.

Náležite udržiavané rezacie nástroje s ostrými rezacími hranami sú menej náchylné na „zaseknutie“ a sú ľahšie ovládateľné.

g) Používajte elektrické náradie v súlade týmito pokynmi, berte pritom do úvahy pracovné podmienky a druh vykonávanej práce.



Ak sa elektrické náradie použije na iné účely, než na čo je určené, môže dochádzať k nebezpečným situáciám.

h) Rukoväte a povrchy držiadiel udržujte suché, čisté, bez mazív a tukov.



Šmykľavé rukoväte a držiadlá neumožňujú bezpečnú manipuláciu a obsluhu náradia v neočakávaných situáciách.

5) Servis

a) Servisné práce na náradí nechajte vykonať kvalifikovaných pracovníkov s použitím originálnych náhradných dielov. Výsledkom bude trvalá bezpečnosť pri práci s elektrickým náradím.

	Používajte protiprachovú masku
 	Elektrické výrobky sa nesmú likvidovať spolu s domácim odpadom. Recyklujte v zberných miestach na tento účel zriadených. O možnosti recyklácie sa informujte na miestnych úradoch alebo u predajcu.

SYMBOLY

	Kvôli zníženiu rizika poranenia je potrebné, aby si užívateľ najprv prečítal návod.
	Dvojitá izolácia
	Výstraha
	Používajte chrániče sluchu
	Používajte ochranu očí

-
1. POSUVNÝ VYPÍNAČ

 2. MÄKKÄ RUKOVÄŤ

 3. ZÄSOBNÍK PRACHU*

 4. ODSÄVACÍ OTVOR PRACHU

 5. ZAIŠŤOVACIA PÄČKA

 6. ZÄMOK ZAIŠŤOVACEJ PÄČKY

 7. ZÄKLADOVÄ DOSKA

 8. PRÍCHYTKA NA UPEVNEIE BRÚSNEHO PAPIERA

 9. REGULÄTOR MENITELNÝCH OTÄČOK (IBA PRE WX642 WX642.1)

 10. DIEROVAČKA NA PAPIER*

 11. NÄSADEC NA ODSÄVANIE PRACHU (A: VNÜTORNÝ PRIEMER 35mm B: VNÜTORNÝ PRIEMER 32mm)*

 12. BRÜSNY PAPIER* (Pozri Obr. A)
-

* Štandardná dodávka neobsahuje všetko zobrazené alebo opísané príslušenstvo.

TECHNICKÉ ÚDAJE

Typ **WX641 WX641.1 WX642 WX642.1** (635-644- označenie zariadenia, zástupca Elektrických leštiacich brúsok)

	WX641 WX641.1	WX642 WX642.1
Menovité napätie	230-240V~50Hz	
Menovitý výkon	250W	270W
Menovitý výkon pri nulovom zaťažení	12000/min	6000-12000/min
Rozmery základnej dosky	90x187mm	
Priemer kmitu	1.6mm	
Trieda ochrany	 II	
Hmotnosť náradia	2.0kg	

ÚDAJE O HLUKU A VIBRÁCIÁCH

Nameraný akustický tlak	L_{PA} : 83dB(A)
Nameraný akustický výkon	L_{WA} : 94dB(A)
K_{PA} & K_{WA}	3.0dB(A)

Používajte ochranu sluchu

111

INFORMÁCIE O VIBRÁCIÁCH

Výsledné celkové hodnoty pre vibrácie (suma pre trojosový vektor) stanovené podľa normy EN 62841:

Typické frekvenčne namerané vibrácie	Hodnota emisie vibrácií $a_h = 6.341m/s^2$
	Nepresnosť $K = 1.5m/s^2$

Deklarovaná celková hodnota vibrácií a deklarovaná úroveň vytváraného hluku boli merané v súlade so štandardnými skúšobnými postupmi a môžete ich použiť na vzájomné porovnanie jednotlivých náradí. Deklarovaná celková hodnota vibrácií a deklarovaná úroveň vytváraného hluku môžu byť tiež použité na predbežné stanovenie doby práce s náradím.

VAROVANIE: Vibrácie a hlučnosť pri aktuálnom použití elektrického náradia sa od deklarováných môžu líšiť v závislosti od spôsobu, akým je náradie používané, a hlavne od typu spracovávaného obrobku podľa nasledujúcich príkladov a ďalších spôsobov, akými je náradie používané: Ako sa náradie používa a aké materiály sa budú rezať alebo vŕtať.

Náradie musí byť v dobrom stave a musí byť vykonávaná jeho riadna údržba.

S náradím sa musí používať správne príslušenstvo, a toto príslušenstvo musí byť ostré a v dobrom stave.

Pevnosť uchopenia rukoväti a či je použité akékoľvek príslušenstvo znižujúce úroveň vibrácií a hluku.

Toto náradie môže byť použité iba na určené účely a podľa týchto pokynov.

Ak sa toto náradie nepoužíva zodpovedajúcim spôsobom, môže spôsobiť syndróm choroby

spôsobenej pôsobením vibrácií na ruky a paže obsluhy.



VAROVANIE: Ak chcete byť presní, odhad času pôsobenia vibrácií v aktuálnych podmienkach pri použití tohto náradia by mal brať do úvahy taktiež všetky časti pracovného cyklu, ako sú časy, kedy je náradie vypnuté a kedy je v chode vo voľnobežných otáčkach, ale v skutočnosti nevykonáva žiadnu prácu. Čas pôsobenia vibrácií tak môže byť v rámci celkového pracovného času značne skrátený.

Pomáha minimalizovať riziko pôsobenia vibrácií a hluku.

VŽDY používajte ostré sekáče, vrtáky a nože.

Vykonávajte údržbu tohto náradia podľa týchto pokynov a zaistíte jeho riadne mazanie (ak je to vhodné).

Ak bude náradie používané pravidelne, potom investujte do príslušenstva znižujúceho úroveň vibrácií a hluku.

Vypracujte si svoj plán práce, aby ste pôsobenie vysokých vibrácií tohto náradia rozdelili do niekoľkých dní.

PRÍSLUŠENSTVO

	WX641 WX641.1	WX642 WX642.1
Dierovač Papiera	1	1
Zásobník Prachu	1	1
32mm Násadec na odsávanie prachu	1	1
35mm Násadec na odsávanie prachu	1	1
Príchytky na upevnenie brúsneho papiera so zrnitosťou č. 60	2	3
Príchytky na upevnenie brúsneho papiera so zrnitosťou č. 80	2	3
Príchytky na upevnenie brúsneho papiera so zrnitosťou č. 120	2	3

Ak používate brúsny papier bez otvorov na odsávanie prachu, otvory vyrobte dierovačom papiera.

Používajte 1/3 hárky brúsneho papiera nasledovných veľkostí:

Rožmery papiera:

93*230mm bez suchého zipsu (iba svorka)

93*182mm so suchým zipsom

Odporúčame príslušenstvo kúpiť v rovnakom obchode ako samotné náradie. Podrobnejšie informácie sú priložené k jednotlivému príslušenstvu. Odborní predavci vám pomôžu a poradia.

NÁVOD NA POUŽITIE



POZNÁMKA: Pred tým, ako náradie použijete, prečítajte si návod na použitie.

UPORABA V SKLADU Z NAMENOM

Náradie je určené iba pre suché brúsenie povrchov dreva, plastov, tmelených a farbou natretých povrchov. Brúskanesmie byť použitá na ometky.

MONTÁŽ A OBSLUHA

Krok	Obrázok
MONTÁŽ	
Nasadenie a odobratie brúsneho papiera	Pozri Obr. A1, A2
Dierovač papiera (Voliteľné)	Pozri Obr. B
Prípojte zásobník prachu Upozornenie:  Aby sa zabránilo možnému vrhnutiu brúsneho prachu alebo cudzieho telesa do tváre alebo očí, brúsku sa nikdy nepokúšajte používať bez správne nainštalovaného zásobníka prachu.	Pozri Obr. C
Vyprázdnenie cyklónového zásobníka prachu -Pre účinnejšiu prevádzku zásobník prachu vyprázdňte každých 5 -10 minút.	Pozri Obr. D1, D2
Používanie nástavca na odsávanie prachu	Pozri Obr. E, F
PREVÁDZKA	
Prípojenie napájania	Pozri Obr. G
Zapnutie/vypnutie	Pozri Obr. H
Regulátor meniteľných otáčok (iba pre WX642 WX642.1)	Pozri Obr. I

DOBRE RADY PRE PRÁCU S VIBRAČNOU BRÚSKOU

Ak sa vaše náradie príliš zahreje, hlavne vtedy, ak sa používalo pri nízkych otáčkach, nastavte maximálne otáčky a spustite ho bez záťaže na 2-3 minúty, čím sa ochladí motor. Nepoužívajte náradie dlhší čas pri nízkych otáčkach. Vždy zvolte brúsny papier, ktorý je vhodný na brúsený materiál.

Opracovávaný kus pevne uchyťte, aby sa počas práce nepohol.

Pohyby brúseného materiálu majú negatívny vplyv na dosiahnutelnú kvalitu povrchu.

Brúsku zapnite skôr, ako začnete brúsiť, a vypnite ju, keď ste brúsenie ukončili. Na dreve dosiahnete najlepšie výsledky brúsením v smere vlákna.

Nepúšťajte sa do brúsenia, ak nie je nasadený brúsny papier.

Papier počas brúsenia nesmie úplne stratiť zrno, inak sa poškodí základná doska brúsky. Záruka sa nevzťahuje na opotrebenie základnej dosky.

Na hrubé povrchy použite brúsny papier s hrubším zrnom, na hladké povrchy nasadte strednú veľkosť zrna a záverečné dobrušenie povrchu robte s jemným zrnom. Ak je to potrebné, brúsny papier odskúšajte na kuse odpadu.

Používajte iba kvalitný brúsny papier.

Rýchlosť odoberania materiálu sa ovláda veľkosťou brúsneho zrna a nie veľkosťou prítlaku na náradie.

Nadmerný prítlak znižuje účinnosť brúsenia a preťažuje motor. Optimálnu účinnosť brúsenia dosiahnete pravidelnou výmenou brúsneho papiera.

ÚDRŽBA

Pred vykonaním akéhokoľvek nastavovania, opráv a údržby odpojte pílu od siete.

Vaša píla si nevyžaduje žiadne dodatočné mazanie ani údržbu. Vaša píla si nevyžaduje žiadne dodatočné mazanie ani údržbu. Vaše náradie nevyžaduje žiadny servisný zásah. Svoje náradie nikdy nečistite vodou alebo chemickými čistiacimi prostriedkami. Vytrite ho suchou handrou. Náradie ukladajte na suchom mieste. Vetracie otvory motora udržiavajte čisté. Cez vetracie štrbiny občas možno vidieť iskrenie komutátora. Je to normálny stav a nepoškodzuje to vaše náradie. Ak dôjde k poškodeniu napájacej šnúry, nechajte ju bezpečne vymeniť u výrobcu, v servise alebo inou príslušne kvalifikovanou osobou.

OCHRANA ŽIVOTNÉHO PROSTREDIA



Elektrické výrobky sa nesmú likvidovať spolu s domácim odpadom. Recyklujte v zberných miestach na tento účel zriadených. O možnosti recyklácie sa informujte na miestnych úradoch alebo u predajcu.

VYHLÁSENIE O ZHODE

My,
POSITEC Germany GmbH
Grüner Weg 10, 50825 Cologne, Germany

Vyhlasujeme, že tento výrobok,
Popis **Worx Elektrická Leštiaca Brúska**
Typ **WX641 WX641.1 WX642 WX642.1 (635-644-
označenie zariadenia, zástupca Elektrických
leštiacich brúsok)**
Funkcie **Odstránenie povrchového materiálu
pomocou brúsneho prostriedku**

Zodpovedá nasledujúcim smerniciam,
2006/42/EC,
2014/30/EU,
2011/65/EU&(EU)2015/863

Spĺňa posudzované normy
EN 62841-1, EN 62841-2-4, EN 55014-1,
EN 55014-2, EN 61000-3-2, EN 61000-3-3

Osoba oprávnená za zostavenie technického
súboru,,

Meno Marcel Filz
Adresa Positec Germany GmbH
Grüner Weg 10, 50825 Cologne, Germany



2021/4/15
Allen Ding
Zástupca vrchnej konštrukčnej kancelárie,
Testovanie & Certifikácia
Positec Technology (China) Co., Ltd
18, Dongwang Road, Suzhou Industrial
Park, Jiangsu 215123, P. R. China

VARNOST IZDELKA SPLOŠNA VARNOSTNA OPOZORILA



**OPOZORILO Pred uporabo orodja,
pozorno preberite vsa varnostna
opozorila, navodila, preglejte ilustracije ter
preverite tehnične podatke orodja.**

Neupoštevanje opozoril in navodil lahko privede do električnega udara in/ali resnih poškodb.

**Vsa opozorila in napotila shranite, ker jih
boste v prihodnje še potrebovali.**

Pojem „električno orodje“, ki se pojavlja v nadaljnjem besedilu, se nanaša na električna orodja z električnim pogonom (z električnim kablom) in na akumulatorska električna orodja (brez električnega kabla).

1) Varnost na delovnem mestu

- Delovno področje naj bo vedno čisto in dobro osvetljeno.** Nered in neosvetljena delovna področja lahko povzročijo nezgode.
- Ne uporabljajte električnega orodja v okolju, kjer lahko pride do eksplozij oziroma tam, kjer se nahajajo vnetljive tekočine, plini ali prah.** Električna orodja povzročajo iskrenje, zaradi katerega se lahko prah ali para vnameta.
- Prosimo, da med uporabo električnega orodja ne dovolite otrokom ali drugim osebam, da bi se Vam približali.** Odvracanje Vaše pozornosti drugim lahko povzroči izgubo kontrole nad napravo.

2) Električna varnost

- Priključni vtikač električnega orodja se mora prilegati vtičnici. Spreminjanje vtikača na kakršenkoli način ni dovoljeno. Pri ozemljenih električnih orodjih ne uporabljajte vtikačev z adapterji.** Nespremenjeni vtikači in ustrezne vtičnice zmanjšujejo tveganje električnega udara.
- zogibajte se telesnemu stiku z ozemljenimi površinami kot so na primer cevi, grelci, štedilniki in hladilniki.** Tveganje električnega udara je večje, če je Vaše telo ozemljeno.
- Prosimo, da napravo zavarujete pred dežjem ali vlago.** Vdor vode v električno orodje povečuje tveganje električnega udara.
- Ne uporabljajte kabla za nošenje ali obešanje električnega orodja in ne vlecite za kabel, če želite vtikač izvleči iz vtičnice. Kabel zavarujte pred vročino, oljem, ostrimi**

roboti ali premikajočimi se deli naprave.

Poškodovani ali zapleteni kabli povečujejo tveganje električnega udara.

- e) Kadar uporabljate električno orodje zunaj, uporabljajte samo kabelske podaljške, ki so primerni za delo na prostem.** Uporaba kabelskega podaljška, ki je primeren za delo na prostem, zmanjšuje tveganje električnega udara.
- f) Če je uporaba električnega orodja v vlažnem okolju neizogibna, uporabljajte stikalo za zaščito pred kvarnim tokom.** Uporaba zaščitnega stikala zmanjšuje tveganje električnega udara.

3) Osebna varnost

- a) Bodite pozorni, pazite kaj delate ter se dela z električnim orodjem lotite z razumom. Ne uporabljajte električnega orodja, če ste utrujeni oziroma če ste pod vplivom mamil, alkohola ali zdravil.** Trenutek nepazljivosti med uporabo električnega orodja je lahko vzrok za resne telesne poškodbe.
- b) Uporabljajte osebno zaščitno opremo in vedno nosite zaščitna očala.** Nošenje osebne zaščitne opreme, na primer maske proti prahu, nedersečih zaščitnih čevljev, varnostne čelade ali zaščitnih glušnikov, kar je odvisno od vrste in načina uporabe električnega orodja, zmanjšuje tveganje telesnih poškodb.
- c) Zogibajte se nenamernemu zagonu. Pred priključitvijo električnega orodja na električno omrežje in/ali na akumulator in pred dviganjem ali nošenjem se prepričajte, če je električno orodje izklopljeno.** Prenašanje naprave s prstom na stikalu ali priključitev vklopljenega električnega orodja na električno omrežje je lahko vzrok za nezgodo.
- d) Pred vkapljanjem električnega orodja odstranite nastavitvena orodja ali izvijače.** Orodje ali ključ, ki se nahaja v vrtečem se delu naprave, lahko povzroči telesne poškodbe.
- e) Izogibajte se nenormalni telesni drži. Poskrbite za trdno stojišče in za stalno ravnotežje.** Tako boste v nepričakovanih situacijah električno orodje lahko bolj nadzorovali.
- f) Nosite primerna oblačila. Ne nosite ohlapnih oblačil in nakita.** Poskrbite, da se med delovanjem električnega orodja vaši lasje, oblačila in rokavice, ne bodo ujeli med premikajoče se dele. Premikajoči se deli orodja lahko zagrabijo ohlapno oblačilo, dolge lase ali

nakit.

- g) Če ima električno orodje predvideno namestitev enot za odsesavanje prahu ali zbiranje delcev, poskrbite, da bodo te tudi pravilno nameščene in uporabljene.** Če uporabljate enoto za zbiranje delcev, obstaja manjša nevarnost nesreč zaradi prahu.
- h) Upošteвайте, da boste s pogosto uporabo orodja, z njim postali zelo domači, zaradi česar bi lahko ravnali ravnodušno, ter spregledali varnostna pravila za uporabo orodja.** Nepremišljeno ravnanje lahko že v trenutku nepazljivosti, povzroči resne poškodbe.
- 4) Skrbna uporaba in ravnanje z električnimi orodji**
- a) Ne preobremenjujte naprave. Pri delu uporabljajte električna orodja, ki so za to delo namenjena.** Z ustreznim električnim orodjem boste v navedenem zmogljivostnem področju delali bolje in varneje.
- b) Ne uporabljajte električnega orodja s pokvarjenim stikalom.** Električno orodje, ki se ne da več vklopiti ali izklopiti, je nevarno in ga je potrebno popraviti.
- c) Pred vsakršnimi prilagoditvami, nastavitvami, menjavanjem priključkov ali shranjevanjem, morate električno orodje izklopiti iz napajanja ali iz njega odstraniti akumulator.** Ta previdnostni ukrep preprečuje nenamerni zagon električnega orodja.
- d) Električna orodja, ki jih ne uporabljate, shranjujte izven dosega otrok. Osebam, ki naprave ne poznajo ali niso prebrale teh navodil za uporabo, naprave ne dovolite uporabljati.** Električna orodja so nevarna, če jih uporabljajo neizkušene osebe.
- e) Električna orodja in pripomočke redno vzdržujte. Nadzirajte brezhibno delovanje premičnih delov orodja, ki se ne smejo zatikati. Če so ti deli zlomljeni ali poškodovani do te mere, da ovirajo delovanje električnega orodja, jih je potrebno pred uporabo orodja popraviti.** Slabo vzdrževana električna orodja so vzrok za mnoge nezgode.
- f) Rezalna orodja vzdržujte tako, da bodo vedno ostra in čista.** Skrbno negovana rezalna orodja z ostrimi robovi se manj zatikajo in so lažje vodljiva.
- g) Električna orodja, pribor, vsadna orodja in podobno uporabljajte ustrezno tem navodilom. Pri tem upoštevajte delovne**

pogoje in dejavnost, ki jo boste opravljali.





Uporaba električnih orodij v namene, ki so drugačni od predpisanih, lahko privede do nevarnih situacij.

- h) Poskrbite, da bodo ročaji in ostale prijemalne površine, vedno suhi, čisti in brez ostankov olj ali masti.** Če pride do nepredvidenih situacij, vam spolzki ročaji in prijemalne površine ne zagotavljajo varnega rokovanja in nadzora nad orodjem.

5) Servisiranje

- a) Vaše električno orodje naj popravlja le kvalificirano strokovno osebje, ki uporablja originalne nadomestne dele.** Tako bo zagotovljena predpisana varna uporaba orodja.

SIMBOLI

	Zaradi zmanjševanja nevarnosti poškodb, se temeljito seznanite z navodili za uporabo
	Dvojna izolacija
	Opozorilo
	Uporabljajte zaščito za ušesa
	Uporabljajte zaščito za oči
	Nosite zaščitno masko za prah
	Odpadnih električnih naprav ne smete zavreči skupaj z ostalimi gospodinjskimi odpadki. Dostavite jih na mesto za ločeno zbiranje odpadkov. Glede podrobnosti, se posvetujte z lokalno službo za ravnanje z odpadki.

- 1. DRSNO STIKALO ZA VKLOP/IZKLOP**
- 2. ROČAJ Z MEHKO OBLOGO**
- 3. POSODA ZA PRAH***
- 4. ODTOČNI KANAL ZA PRAH**
- 5. VZMETNO PRITRDILO**
- 6. ZAKLEP VZMETNEGA PRITRDILO**
- 7. OSNOVNA PLOŠČA**
- 8. SPONKA ZA BRUSNI PAPIR**
- 9. GUMB ZA NADZOR HITROSTI (LE PRI WX642 WX642.1)**
- 10. LUKNJAČ ZA PAPIR***
- 11. ADAPTER KANALA ZA PRAH (A: NOTRANJI PREMER 35mm B: NOTRANJI PREMER 32mm)***
- 12. BRUSNI PAPIR* (Glejte Sliko A)**

*** Pri standardni dobavi niso vključeni vsi prikazani dodatki.**

TEHNIČNI PODATKI

Vrsta **WX641 WX641.1 WX642 WX642.1(635-644- oznaka strojčka predstavlja brezžični vrtalnik)**

	WX641 WX641.1	WX642 WX642.1
Napetost	230-240V~50Hz	
Moč	250W	270W
Št. vrt. brez obremenitve	12000/min	6000-12000/min
Velikost plošče	90x187mm	
Premer kroženja	1.6mm	
Razred zaščite	 /II	
Teža strojčka	2.0kg	

PODATKI O HRUPU

Vrednotena raven zvočnega tlaka	L_{pA} : 83dB(A)
Vrednotena raven zvočne moči	L_{WA} : 94dB(A)
K_{pA} & K_{WA}	3.0dB(A)
Uporabljajte zaščito za ušesa.	

117

PODATKI O VIBRACIJAH

Skupne vrednosti oscilacij (vektorski seštevek treh smeri), skladno z EN 62841:

Tipična vrednotena raven vibracij	Vrednost emisije vibracij $a_n = 6.341m/s^2$
	Nezanesljivost meritve $K = 1.5m/s^2$

Deklarirana skupna raven vibracij ter deklarirana vrednost emisij hrupa, sta bili izmerjeni skladno s standardno testno metodo in služita primerjavi orodij med seboj.

Deklarirano skupno raven vibracij ter deklarirano vrednost emisij hrupa, lahko uporabljate tudi kot osnovo za ocenjevanje izpostavljenosti.

 **OPOZORILO:** Dejanski vrednosti emisij vibracij ter hrupa med uporabo orodja, se lahko razlikujeta od navedenih, kajti nanju vpliva tudi način uporabe orodja ter vrsta obdelovanca, predvsem pa naslednje okoliščine:

Način uporabe orodja in materiali, ki jih lahko obdelujete.

Ali je orodje v dobrem stanju in ustrezno vzdrževano.

Ali uporabljate ustrezni dodatek in njegova brezhibnost.

Čvrstost oprijema ročajev in morebitna uporaba dodatkov za zmanjševanje vibracij.

Uporaba orodja za predviden namen, skladen s temi navodili.

Če orodja ne uporabljate pravilno, lahko povzroči vibracijski sindrom zapestja in rok.



OPOZORILO: Če želimo resnično natančno oceniti raven izpostavljenosti v dejanskih okoliščinah, moramo upoštevati tudi vse faze delovnega procesa, tudi število vklopov in izklopov strojčka ter čas, ko deluje v prostem teku in neobremenjeno. To lahko znatno zmanjša raven izpostavljenosti tekom celotnega delovnega procesa.

Pomoč pri zmanjševanju tveganja pri izpostavljenosti vibracijam in hrupu.

VEDNO uporabljajte le ostre pripomočke.

Orodje vzdržujte skladno s temi navodili in poskrbite, da bo dobro namazano (kjer je potrebno).

Če boste orodje uporabljali redno, potem investirajte v dodatke za zmanjševanje vibracij in hrupa.

Delo si organizirajte tako, da boste opravila z visoko ravno vibracij izvajali v več fazah, tekom nekaj dni.

DODATKI

	WX641 WX641.1	WX642 WX642.1
Papir z luknjami	1	1
posoda za prah	1	1
32 mm adapter odtočnega kanala za prah	1	1
35mm adapter odtočnega kanala za prah	1	1
60 granulatni brusni papir	2	3
80 granulatni brusni papir	2	3
120 granulatni brusni papir	2	3

Če uporabljate brusni papir brez lukenj, morate z luknjačem vanj narediti luknje.

Uporabite 1/3 brusni papir naslednje velikosti:

Velikost brusnega papirja:

93*230mm papir za pritrdjevanje brez kljukice in zanke (le s sponko)

93*182mm papir za pritrdjevanje brez kljukice in zanke

Priporočamo vam, da dodatke vedno kupujete v isti trgovini, kot ste kupili orodje. Za podrobnosti si oglejte razlage na embalaži kompleta dodatkov. Pri odločanju o ustreznem dodatku, vam lahko pomaga tudi osebeje v trgovini.

NAVODILA ZA UPORABO



OPOMBA: Preden začnete uporabljati strojček, si pozorno preberite navodila.

NAMEN UPORABE

Naprava je namenjena za brušenje lesa, plastike, polnil ter ometanih površin. Brusilnika ne smete uporabljati za mavčne plošče.

SESTAVLJANJE IN NAČIN UPORABE

Opravilo	Slika
SESTAVLJANJE	
Pritrjevanje in odstranjevanje brusnega papirja	Glejte sliko A1, A2
Luknjač za papir (opcija)	Glejte sliko B
Nameščanje posode za prah  Pozor: Zaradi preprečevanja metanja prahu ali tujkov proti obrazu, naj bo med delovanjem vedno nameščena posoda za prah.	Glejte sliko C
Praznjenje posode za prah - Za učinkovitejše delovanje, posodo za prah izpraznite vsakih 5 do 10 minut.	Glejte sliko D1, D2
Uporaba adapterja odtočnega kanala za prah	Glejte sliko E, F
NAČIN UPORABE	
Priklop na napajanje	Glejte sliko G
Vklop/izklop	Glejte sliko H
Gumb za nadzor hitrosti (le pri WX642 WX642.1)	Glejte sliko I

NAPOTKI ZA UPORABO FINALNEGA BRUSILNIKA

Če se vaše orodje med delom segreje, posebej, če ga uporabljate z nizkimi hitrostmi, nastavite slednjo na maksimalno in ga pustite delovati 2-3 minute, da se ohladi. Izogibajte se predolgemu delu z nizkimi

hitrostmi. Vedno uporabljajte le brusni papir, ki je primeren za material, katerega boste brusili.

Vedno poskrbite, da bo obdelovanec trdno vpet in se ne bo mogel premikati.

Če se obdelovanec med obdelavo premika, potem kakovost obdelave ne bo kakršno si želite.

Brusilnik zaženite preden se z njim dotaknete obdelovanca in ga ugasnite ko se odmaknete od obdelovanca. Za doseganje najboljših rezultatov, les brusite le v smeri vlaken.

Pri brušenju obvezno uporabljajte nameščen brusni papir.

Če se brusni papir prekomerno obrabi, lahko poškodujete osnovno ploščo. Garancija ne krije obrabe ali poškodb osnovne plošče.

Za brušenje grobih površin uporabljate grob brusni papir, za gladke površine srednje grobega, za finalno obdelavo pa fin brusni papir. Če je treba, najprej preverite delovanje na testnem kosu.

Uporabljajte le kakovostne brusne papirje.

Brusni papir vpliva na kakovost brušenja, ne glede na silo, s katero pritiskate na orodje. Če pri brušenju uporabite preveliko silo, bo to zmanjšalo učinkovitost in preobremenilo motor. Za zagotavljanje optimalne učinkovitosti, morate med uporabo brusni papir ustrezno menjati.

VZDRŽEVANJE

Pred vsakim prilagajanjem, servisiranjem ali vzdrževanjem izvlcite vtičnik iz vtičnice.

Vašega strojčka ne rabite dodatno mazati. Strojček tudi nima nobenih delov, ki bi jih morali servisirati. Za čiščenje strojčka nikoli ne uporabljajte vode ali kemičnih sredstev. Obrišite ga le s suho krpo. Strojček vedno shranjujte na suhem mestu. Poskrbite, da bodo prezračevalne odprtine čiste. Vsi elementi krmiljenja morajo biti čisti, brez prahu. Med uporabo strojčka boste skozi prezračevalne reže lahko opazili iskenje. To je običajno in ne bo poškodovalo strojčka.

Če je napajalni kabel poškodovan, ga lahko zamenja le proizvajalec, njegov serviser ali podobno usposobljene osebe, sicer obstaja nevarnost poškodb.

Če morate zamenjati napajalni kabel, naj to stori proizvajalec ali njegov pooblaščen agent, kajti le tako je poskrbljeno za ustrezno varnost.

VAROVANJE OKOLJA



Odpadnih električnih naprav ne smete zavreči skupaj z ostalimi gospodinjstskimi odpadki. Dostavite jih na mesto za ločeno zbiranje odpadkov. Glede podrobnosti, se posvetujte z lokalno službo za ravnanje z odpadki.

IZJAVA O SKLADNOSTI

Mi,
POSITEC Germany GmbH
Grüner Weg 10, 50825 Cologne, Germany

Izjavljamo, da je izdelek,
Opis izdelka **Worx brusilnik za finalna brušenja**
Vrsta **WX641 WX641.1 WX642 WX642.1(635-644- oznaka strojčka predstavlja brezžični vrtnik)**

Namen uporabe **Površinsko odstranjevanje materiala z abrazivnim medijem**

Skladen z naslednjimi direktivami,
2006/42/EC,
2014/30/EU,
2011/65/EU&(EU)2015/863

In izpolnjuje naslednje standarde:
EN 62841-1, EN 62841-2-4,
EN 55014-1, EN 55014-2,
EN 61000-3-2, EN 61000-3-3

Oseba, ki je pooblaščenca za skladnost tehnične dokumentacije,

Ime Marcel Filz
Naslov Positec Germany GmbH
Grüner Weg 10, 50825 Cologne, Germany



2021/4/15
Allen Ding
Namestnik glavnega inženirja, Testiranje in certifikacija
Positec Technology (China) Co., Ltd
18, Dongwang Road, Suzhou Industrial Park, Jiangsu 215123, P. R. China

WORX
you've got the power

www.worx.com

Copyright © 2021, Positec. All Rights Reserved.
AR01003106