

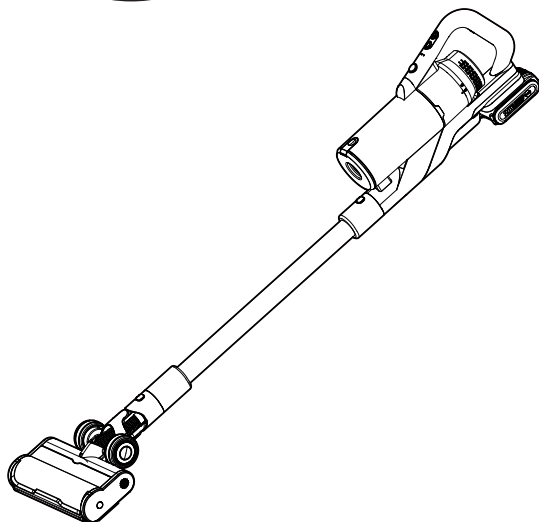

WORX



20V Cordless Stick Vacuum Cleaner	EN	P08
20V Akku-Staubsauger	D	P14
Aspirateur-balai sans fil 20V	F	P21
Aspirapolvere a batteria 20V	I	P27
Aspiradora de escoba inalámbrica de 20V	ES	P33
Aspirador sem fio 20V	PT	P39
20V snoerloze steelstofzuiger	NL	P45
20V trådløs stangstøvsuger	DK	P51
20V trådløst stangstøvsuger	NOR	P57
20V Trådløs stålstädare	SV	P63
20V Bezprzewodowy odkurzacz	PL	P69
20V Ασύρματη ηλεκτρική σκούπα με κοντάρι	GR	P75
20V Vezeték nélküli álló porszívó	HU	P82
Aspirator vertical fără fir 20V	RO	P88
20V Bezdrátový tyčový vysávač	CZ	P94
20V Bezdrôtový tyčový vysávač	SK	P100
20V akumulatorski palični sesalnik	SL	P106
Аккумуляторный вертикальный пылесос 20В	RU	P112

WX038 WX038.X



Original instructions	EN
Originalbetriebsanleitung	D
Notice originale	F
Istruzioni originali	I
Manual original	ES
Manual original	PT
Oorspronkelijke gebruiksaanwijzing	NL
Original brugsanvisning	DK
Opprinnelige Instruksjonene	NOR
Bruksanvisning i original	SV
Instrukcja oryginalna	PL
Πρωτοτυπο οδηγιων χρησης	GR
Eredeti használati utasítás	HU
Instrucțiuni originale	RO
Původní návod k používání	CZ
Pôvodný návod na použitie	SK
Izvirna navodila	SL
Оригинальное руководство по эксплуатации	RU

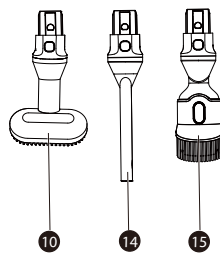
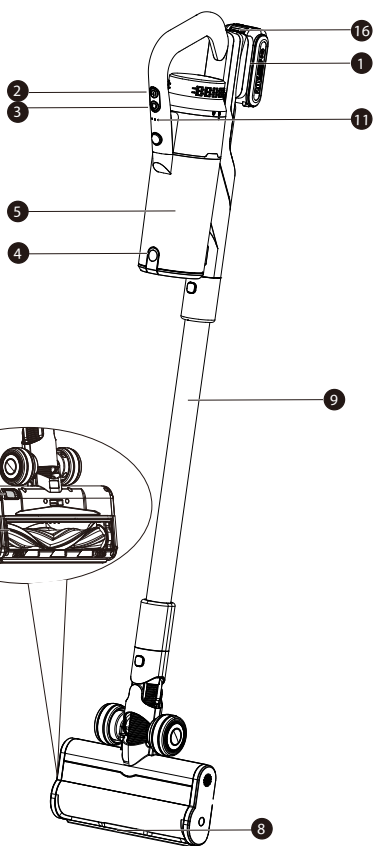

OPTIONAL ACCESSORY

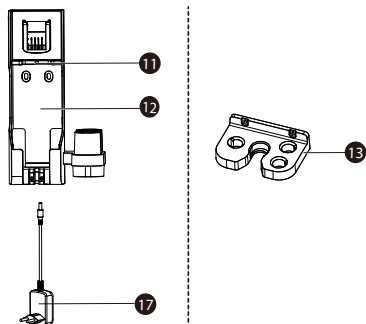

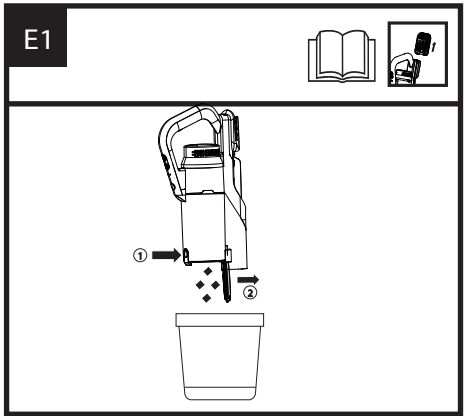
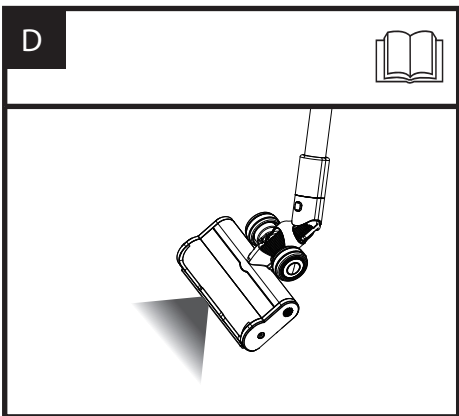
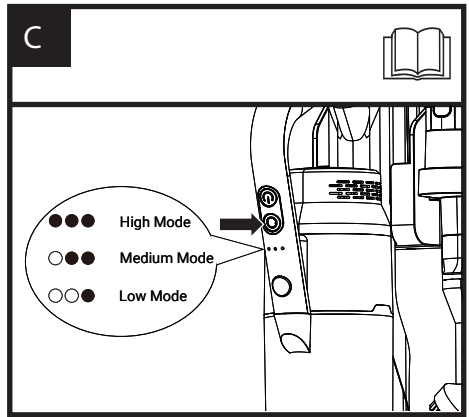
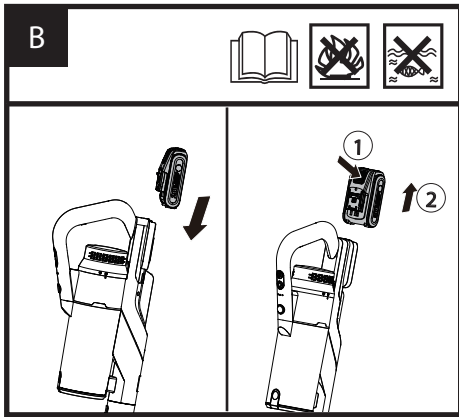
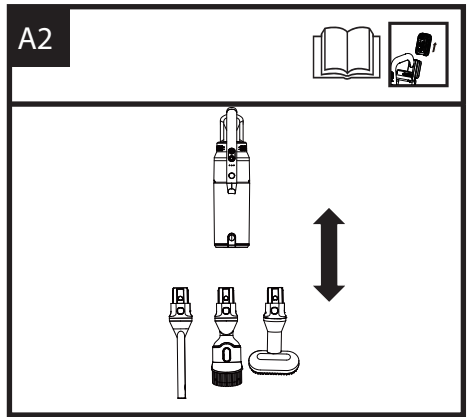
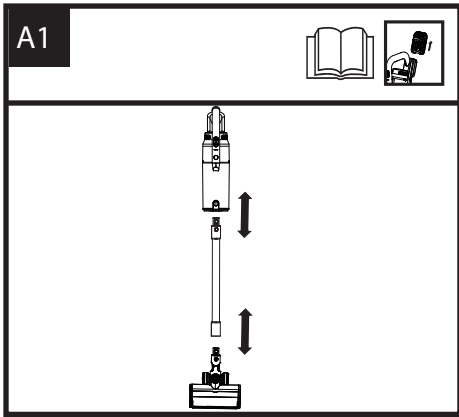

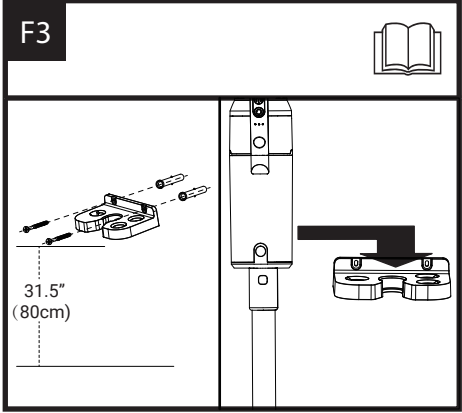
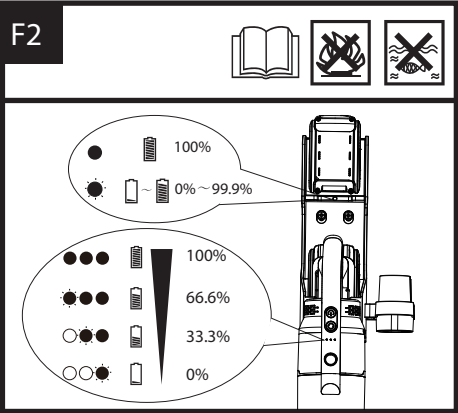
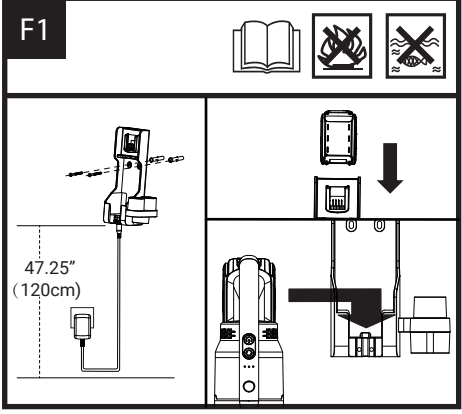
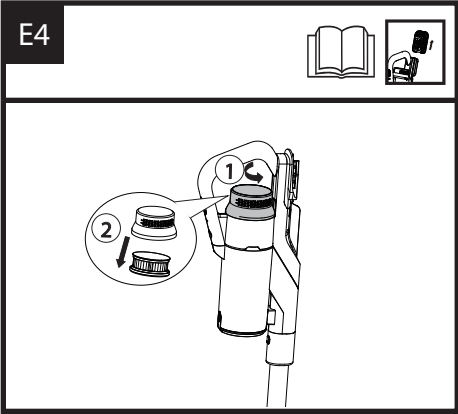
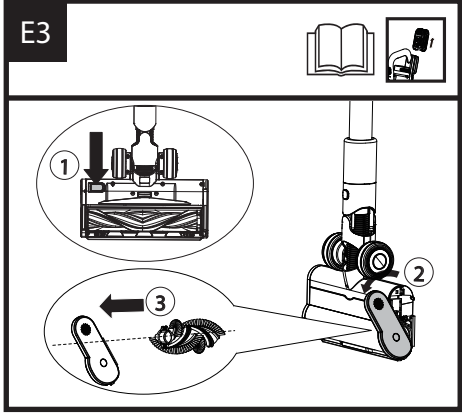
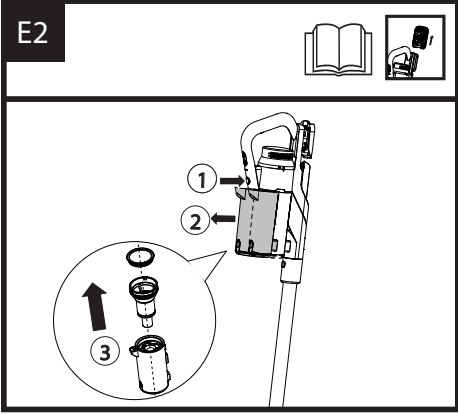

G

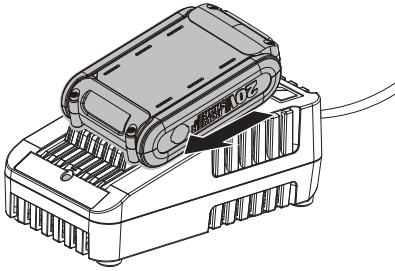

Users can view the electronic instructions at : <https://eu.worx.com>

TABLE OF CONTENT

1. PRODUCT SAFETY
2. COMPONENT LIST
3. TECHNICAL DATA
4. INTENDED USE
5. OPERATING INSTRUCTIONS
6. MAINTENANCE
7. TROUBLESHOOTING
8. ENVIRONMENTAL PROTECTION
9. DECLARATION OF CONFORMITY

1.PRODUCT SAFETY GENERAL SAFETY WARNINGS

⚠ WARNING: Read all safety warnings and all instructions. Failure to follow the warnings and instructions may result in electric shock, fire and/or serious injury.

Save all warnings and instructions for future reference.

This appliance can be used by children aged from 8 years and above and persons with reduced physical, sensory or mental capabilities or lack of experience and knowledge if they have been given supervision or instruction concerning use

of the appliance in a safe way and understand the hazards involved. Children shall not play with the appliance. Cleaning and user maintenance shall not be made by children without supervision.

-The appliance is only to be used with the power supply unit provided with the appliance.

This is a class III appliances and it must only be supplied at safety extra low voltage corresponding to the marking on the appliance.

WARNING: For the purposes of recharging the battery, only use the detachable supply unit provided with this appliance.

SAFETY WARNINGS FOR BATTERY PACK

- a)Do not dismantle, open or shred cells or battery pack.**
- b)Do not short-circuit a battery pack. Do not store battery packs haphazardly in a box or drawer where they may short-circuit each other or be short-circuited by conductive materials.** When battery pack is not in use, keep it away from other







metal objects, like paper clips, coins, keys, nails, screws or other small metal objects, that can make a connection from one terminal to another. Shorting the battery terminals together may cause burns or a fire.

- c) Do not expose battery pack to heat or fire. Avoid storage in direct sunlight.**
- d) Do not subject battery pack to mechanical shock.**
- e) In the event of battery leaking, do not allow the liquid to come into contact with the skin or eyes. If contact has been made, wash the affected area with copious amounts of water and seek medical advice.**
- f) Keep battery pack clean and dry.**
- g) Wipe the battery pack terminals with a clean dry cloth if they become dirty.**
- h) Battery pack needs to be charged before use. Always refer to this instruction and use the correct charging procedure.**
- i) Do not maintain battery pack on charge when not in use.**
- j) After extended periods**

of storage, it may be necessary to charge and discharge the battery pack several times to obtain maximum performance.

- k) Recharge only with the charger specified by Worx. Do not use any charger other than that specifically provided for use with the equipment.**
- l) Do not use any battery pack which is not designed for use with the equipment.**
- m) Keep battery pack out of the reach of children.**
- n) Retain the original product literature for future reference.**
- o) Remove the battery from the equipment when not in use.**
- p) Dispose of properly.**
- q) Do not mix cells of different manufacture, capacity, size or type within a device.**
- r) Keep the battery away from microwaves and high pressure.**
- s) Warning! Do not use non-rechargeable batteries.**

SYMBOLS

	Warning
	Read operator's manual
	Remove battery from the socket before carrying out any adjustment, servicing or maintenance.
	Waste electrical products must not be disposed of with household waste. Please recycle where facilities exist. Check with your local authorities or retailer for recycling advice.
 Li-Ion	Li-Ion battery This product has been marked with a symbol relating to 'separate collection' for all battery packs and battery pack. It will then be recycled or dismantled in order to reduce the impact on the environment. Battery packs can be hazardous for the environment and for human health since they contain hazardous substances.
	Do not burn
	Batteries may enter water cycle if disposed improperly, which can be hazardous for ecosystem. Do not dispose of waste batteries as unsorted municipal waste.

2.COMPONENT LIST

1. BATTERY PACK *
2. ON/OFF BUTTON
3. SPEED CONTROL BUTTON
4. DEBRIS EMPTYING BUTTON
5. DUSTBIN
6. BRUSH ROLL
7. BRUSH ROLL RELEASE BUTTON
8. LED LIGHT

9. TUBE
10. PET BRUSH
11. INDICATOR LIGHT
12. WALL MOUNT & DUAL CHARGER *
13. WALL MOUNT *
14. CREVICE TOOL
15. DUSTING BRUSH
16. BATTERY RELEASE BUTTON *
17. ADAPTER *

* Not all the accessories illustrated or described are included in standard delivery.

3.TECHNICAL DATA

Type **WX038 WX038.X (038-designation of machinery, representative of Vacuum Cleaner)**

	WX038 WX038.X**
Rated Voltage	20 V  Max***
Suction Power	105 W
Machine Weight (Bare Tool)	2.1 kg

** X=1-999,A-Z,M1-M9 there are only used for different customers, there are no safe relevant changes between these models.

*** Voltage measured without workload. Initial battery voltage reaches maximum of 20 volts. Nominal voltage is 18 volts.

SUGGESTED BATTERIES AND CHARGERS

Category	Model	Capacity
20V Battery	WA3639	2.0 Ah
	WA3644	4.0 Ah
20V Charger	WA3880	2.0 A
AC Adapter	ZD012A216050EU	0.5 A

We recommend that you purchase your accessories from the same store that sold you the tool. Refer to the accessory packaging for further details. Store personnel can assist you and offer advice.

4. INTENDED USE

The machine is intended for household cleaning or similar purposes.

5. OPERATING INSTRUCTIONS

 **NOTE:** Before using the tool, read the instruction book carefully.

ASSEMBLY AND OPERATION

ACTION	FIGURE
BEFORE OPERATION	
Assembling the machine NOTE: Make sure the machine is locked into place before operation.	See Fig. A1
Connecting the Pet Brush/Dusting Brush/Crevice Tool	See Fig. A2
Install the Battery Pack to supply power to the Vacuum Cleaner. After using the machine, please press the Battery Release Button, then remove the Battery Pack.	See Fig. B
OPERATION	
ON/OFF Press the On/Off button to turn the vacuum on low mode. Press the On/Off button again to turn off the vacuum. NOTE: Please do not use a vacuum cleaner to vacuum hot objects such as carbon, cigarette butts, etc.; liquid substances; sharp objects such as broken glass; ultra-fine substances such as lime, cement, flour, etc.; corrosive liquids such as disinfectants, acidic and alkaline cleaning agents, laundry detergents, etc.; flammable and explosive items such as gasoline, alcohol, etc. Otherwise, it may cause damage to the machine or accidental fire leading to personal injury.	
Adjusting the speed Press the Speed Control Button to choose the speed mode.	See Fig. C
LED light When the machine is working, the LED Light will be on.	See Fig. D
AFTER OPERATION	

Empty the dustbin after each use. NOTE: Please clean the dustbin before the debris inside reaches the MAX line.	See Fig. E1
Cleaning the dustbin Press the release button to completely remove the dustbin. Remove the filter from the top and pull out the cyclone. You can rinse the dustbin with water. Ensure it is completely dry before reassembling.	See Fig. E2
Cleaning the Brush Roll Press the brush roll release button on the bottom of the floor nozzle to access the brushroll. Pull out the brush roll and untangle any hair. You can also rinse it with water. It is recommended to clean the brushroll once a month.	See Fig. E3
CLEANING THE FILTER Press the release button to completely remove the dustbin. Remove the filter from the top. Rinse the filter with water and ensure it is completely dry before reassembling. It is recommended you rinse your filter every 3 months.	See Fig. E4
ASSEMBLING THE WALL MOUNT Choose a hard wall surface. Drill a pilot hole in the wall, align the wall mount, insert the screw into the drilled hole and tighten.	See Fig. F1, F3
LAGERUNG Es wird empfohlen, die Wandhalterung und den Doppel-Ladegerät 120 cm (47,25 Zoll) über dem Boden zu platzieren. HINWEIS: Lassen Sie das Netzkabel nicht durch scharfe Gegenstände führen und vermeiden Sie es, das Netzkabel zum Bewegen des Geräts zu ziehen, um Beschädigungen am Netzkabel zu verhindern.	See Fig. F1

CHARGING

Battery pack:

1. During charging:
Three white lights will flash.
2. After charging is completed, 3 white lights will be on for 1 min, and then go out.

Wall Mount & Dual charger :

The white light flashes during charging. When fully charged, the green light illuminates for 1 minute and then will go out.

NOTE: The Wall Mount & Dual charger and the Adapter need to be used together.

Place the Vacuum Cleaner on the Wall Mount.

It is recommend to place the Wall Mount 80 cm (31.5") above the ground.

NOTE: If you need to charge, please plug the battery pack into the Charger.

See Fig. F2

See Fig. F3, G

6. MAINTENANCE

WARNING: Remove the battery before carrying out any servicing or maintenance.

Never use water or chemical cleaners to clean your power tool. Wipe clean with a dry cloth. Always store your power tool in a dry place. Keep the motor ventilation slots clean. Keep all working controls free of debris. If you see some sparks flashing in the ventilation slots, this is normal and will not damage your power tool.

Operation instructions for the accessories

Included accessories can be attached to clean upholstery, stairs, cars and more.

Precautions when using the machine

Cannot be used to absorb water.

Cannot be washed in water.

When cleaning or maintaining, remove the battery pack.

The product is intended for use on flat surfaces in indoor environments, and may not achieve optimal results if used on uneven surfaces.

Do not get the body of the machine wet, as this may cause a short circuit and result in fire or electric shock.

FOR BATTERY TOOLS

The ambient temperature range for tool and battery use and storage is (0 °C-45 °C).

The recommended ambient temperature range for the charging system during charging is (0 °C-40 °C).

Details regarding safe disposal of used batteries

At the end of the life of the appliance, remove the battery pack safely before disposing of the appliance. Do not throw batteries away or throw them in the normal trash can. Also do not dispose of the battery with the machine. Remove the used battery pack from the appliance and dispose of it at the nearest or convenient dedicated recycling facility. If in doubt, consult your local environmental protection department. Batteries may enter water cycle if disposed improperly, which can be hazardous for ecosystem. Do not dispose of waste batteries as unsorted municipal waste.

7. TROUBLESHOOTING

Issue	Causes	Solution
Motor does not operate.	The Battery Pack is not installed.	Check whether the battery pack is installed correctly.
	The battery has run out.	Charge the machine or the Battery Pack.
Decreased suction	Dust cup is full of debris.	Clean the dustbin.
	The filter of the dustbin is full of debris.	Clean or replace filter element of dustbin.
	Battery low	Charge the machine or the Battery Pack.
Machine heating	Machine run	Slight heating-up is normal.
The battery is fully charged and the debris in the dustbin does not rotate.	The airway is blocked by foreign bodies.	Clean up objects in the airway in time.

8.ENVIRONMENTAL PROTECTION

 Waste electrical products must not be disposed of with household waste. Please recycle where facilities exist. Check with your local authorities or retailer for recycling advice.

9.DECLARATION OF CONFORMITY

We,
Positec Germany GmbH
Postfach 32 02 16, 50796 Cologne, Germany

On behalf of Positec declare that the product
Description **Battery operated vacuum cleaner**
Type **WX038 WX038.X (038-designation of machinery, representative of Battery-operated vacuum cleaner)**
Function **For household cleaning or similar purposes**

Complies with the following Directives:
2014/35/EU,
2014/30/EU,
2011/65/EU&(EU)2015/863

Standards conform to
EN 60335-1, EN 60335-2-2, EN 62233, EN IEC 55014-1, EN IEC 55014-2, EN IEC 63000

2023/08/15
Allen Ding
Deputy Chief Engineer, Testing & Certification
Positec Technology (China) Co., Ltd
18, Dongwang Road, Suzhou Industrial
Park, Jiangsu 215123, P. R. China

Die elektronischen Anleitungen sind abrufbar unter <https://eu.worx.com>.

INHALTSVERZEICHNIS

1. SICHERHEITSHINWEISE
2. KOMPONENTEN
3. TECHNISCHE DATEN
4. BESTIMMUNGSGEMÄSSER GEBRAUCH
5. HINWEISE ZUM BETRIEB
6. WARTUNG
7. FEHLERSUCHE
8. UMWELTSCHUTZ
9. KONFORMITÄTSERKLÄRUNG

1. PRODUKTSICHERHEIT ALLGEMEINE SICHERHEITSHINWEISE

! **WARNUNG Lesen Sie alle Sicherheitshinweise und Anweisungen.** Versäumnisse bei der Einhaltung der Sicherheitshinweise und Anweisungen können elektrischen Schlag, Brand und/oder schwere Verletzungen verursachen.

Bewahren Sie alle Sicherheitshinweise und Anweisungen für die Zukunft auf.

Dieses Gerät kann von Kindern ab 8 Jahren und Personen mit verringerten physischen, sensorischen oder mentalen Fähigkeiten bzw.

Mangel an Erfahrung oder Kenntnis verwendet werden, wenn sie von einer Person beaufsichtigt oder bezüglich des Gebrauchs des Gerätes in einer sicheren Umgebung unterwiesen werden und die damit verbundenen Gefahren verstehen. Kinder sollten mit dem Gerät nicht spielen und Reinigungs- und Wartungsarbeiten nur unter Aufsicht durchführen.
-Das Gerät darf nur mit dem mitgelieferten Netzteil verwendet werden.

Dies ist ein Gerät der Klasse III und es darf nur mit einer Sicherheitskleinspannung versorgt werden, die der Kennzeichnung auf dem Gerät entspricht.

WARNUNG: Verwenden Sie zum Aufladen des Akkus ausschließlich die diesem Gerät beiliegende, abnehmbare Stromversorgungseinheit.

SICHERHEIT HINWEISE FÜR AKKUPACK

- a) **Zellen bzw. Akkupack nicht zerlegen, öffnen oder zerdrücken.**
- b) **Akkupack nicht**

kurzschließen. Akkupacks nicht wahllos in einer Schachtel oder Schublade aufbewahren, wo sie einander kurzschließen oder durch andere leitfähige Materialien kurzgeschlossen werden könnten.

Bei Nichtverwendung des Akkupacks ist dieses von Metallgegenständen fernzuhalten, wie etwa Büroklammern, Münzen, Nägeln, Schrauben oder anderen kleinen Metallgegenständen, wo sich die Batterieklemmen berühren könnten. Das Kurzschließen der Batterieklemmen kann Verbrennungen bzw. einen Brand verursachen.

- c) Zellen bzw. Akkupacks nicht Hitze oder Feuer aussetzen. Lagerung in direktem Sonnenlicht vermeiden.**
- d) Akkupack nicht mechanischen Stößen aussetzen.**
- e) Im Fall, dass Flüssigkeit aus dem Akku austritt, darf diese nicht in Kontakt mit der Haut oder den Augen kommen. Sollte dies**

dennoch geschehen, den betroffenen Bereich sofort mit viel Wasser spülen und einen Arzt aufsuchen.

- f) Akkupack sauber und trocken halten.**
- g) Sollten die Klemmen des Akkupacks schmutzig werden, diese mit einem sauberen, trockenen Tuch abwischen.**
- h) Akkupack muss vor Gebrauch aufgeladen werden. Immer diese Anweisungen beachten und den korrekten Ladevorgang ausführen.**
- i) Akkupack bei Nichtverwendung nicht längere Zeit aufladen lassen.**
- j) Nach längerer Lagerung des Gerätes ist es eventuell notwendig, die Zellen oder das Akkupack mehrere Male aufzuladen und zu entladen, um eine optimale Leistung zu erhalten.**
- k) Nur mit dem von Worx bezeichneten Ladegerät aufladen. Kein Ladegerät verwenden, das nicht ausdrücklich für den Gebrauch mit dem Gerät vorgesehen ist.**
- l) Kein Akkupack verwenden,**



das nicht für den Gebrauch mit dem Gerät vorgesehen ist.

- m) Akkupacks von Kindern fernhalten.
- n) Die originalen Produktunterlagen zum späteren Nachschlagen aufbewahren.
- o) Den Akku bei Nichtverwendung aus dem Gerät nehmen.
- p) Ordnungsgemäß entsorgen.
- q) Vermischen Sie keine Zellen verschiedener Hersteller, Kapazitäten, Größen oder Typen innerhalb eines Geräts.
- r) Halten Sie den Akku von Mikrowellen und hohem Druck fern.
- s) Verwenden Sie keine nicht wiederaufladbaren Batterien.

	<p>Elektroprodukte dürfen nicht mit dem normalen Haushaltsmüll entsorgt werden, sondern sollten nach Möglichkeit zu einer Recyclingstelle gebracht werden. Ihre zuständigen Behörden oder Ihr Fachhändler geben Ihnen hierzu gerne Auskunft.</p>
	<p>Lithium-Ionen-Akku: Dieses Produkt wurde mit einem Symbol markiert, das sich auf die 'gesonderte Sammlung' aller Akkupacks und Akkus bezieht. Es wird anschließend recycelt oder demontiert, um die Beeinträchtigung der Umwelt zu verringern. Akkupacks können die Umwelt und menschliche Gesundheit beeinträchtigen, da diese schädliche Substanzen enthalten.</p>
	<p>Nicht verbrennen</p>
	<p>Batterien können bei falscher Entsorgung in der Wasserkreislauf gelangen und das Ökosystem bedrohen. Entsorgen Sie alte Batterien nicht im unsortierten Haushaltsabfall.</p>

16

SIMBOLE

	<p>WARNUNG</p>
	<p>Bedienungsanleitung lesen</p>
	<p>Nehmen sie den akku heraus, bevor sie einstellungen, instandsetzungs- oder wartungsarbeiten vornehmen.</p>

2. ПЕРЕЧЕНЬ КОМПОНЕНТОВ

1. AKKUPACK *
2. EIN-/AUSSCHALTER
3. GESCHWINDIGKEITSREGELUNGSTASTE
4. SCHMUTZBEHÄLTER-ENTLEERUNGSTASTE
5. STAUBBEHÄLTER
6. BÜRSTENROLLE
7. ENTRIEGELUNGSTASTE FÜR BÜRSTENROLLE
8. LED-LICHT
9. ROHR
10. TIERBÜRSTE

11. ANZEIGELICHT
12. WANDHALTERUNG UND DOPPELLEADERGERÄT *
13. WANDHALTERUNG *
14. FUGENDÜSE
15. STAUBPINSEL
16. BATTERIEENTRIEGLUNGSTASTE *
17. ADAPTER *

*Abgebildetes oder beschriebenes Zubehör gehört teilweise nicht zum Lieferumfang.

3. TECHNISCHE DATEN

Typ **WX038 WX038.X**
(038-Maschinenbezeichnung, Vertreter des batteriebetriebenen Staubsaugers)

	WX038 WX038.X**
Nennspannung	20 V  Max***
Saugleistung	105 W
Gewicht(Ohne Akku)	2.1 kg

** X=1-999, A-Z, M1-M9 werden nur für verschiedene Kunden verwendet, es gibt keine sicherheitsrelevanten Veränderungen zwischen diesen Modellen.

*** Spannung ohne Arbeitslast gemessen.

Anfangsakkuspannung erreicht maximal 20 Volt. Nennspannung ist 18 Volt.

EMPFOHLENE AKKUS UND LADEGERÄTE

Kategorie	Modell	Kapazität
20V Akku	WA3639	2.0 Ah
	WA3644	4.0 Ah
20V Lader	WA3880	2.0 A
AC-Adapter	ZD012A216050EU	0.5 A

Wir empfehlen Ihnen, sämtliche Zubehörteile beim selben Fachhändler zu beziehen, bei dem Sie auch Ihr Elektrowerkzeug gekauft haben. Weitere Informationen finden Sie auf der Verpackung der Zubehörteile. Auch Ihr Fachhändler berät Sie gerne.

4. BESTIMMUNGSGEMÄSSER GEBRAUCH

Die Maschine ist für die Hausreinigung oder ähnliche Zwecke vorgesehen.

5. HINWEISE ZUM BETRIEB

 **HINWEIS:** Lesen Sie das Handbuch vor Inbetriebnahme des Werkzeuges sorgfältig durch.

MONTAGE UND BEDIENUNG

MASSNAHME	ABBILDUNG
VOR DER OPERATION	
Die Maschine montieren HINWEIS: Stellen Sie sicher, dass die Maschine vor dem Betrieb verriegelt ist.	Siehe Bild A1
Anschließen der Tierbürste / Staubpinsel / Fugendüse	Siehe Bild A2
Installieren Sie den Batteriepack, um den Staubsauger mit Strom zu versorgen. Nach Gebrauch der Maschine drücken Sie bitte die Batterieentriegelungstaste und entfernen dann den Batteriepack.	Siehe Bild B
OPERATION	
EIN/AUS Drücken Sie die Ein/Aus-Taste, um den Staubsauger im niedrigen Modus einzuschalten. Drücken Sie die Ein/Aus-Taste erneut, um den Staubsauger auszuschalten. HINWEIS: Verwenden Sie den Staubsauger nicht zum Absaugen von heißen Gegenständen wie Kohlen, Zigarettenkippen usw.; Flüssigkeiten; scharfen Gegenständen wie zerbrochenem Glas; ultrafeinen Substanzen wie Kalk, Zement, Mehl usw.; ätzenden Flüssigkeiten wie Desinfektionsmitteln, sauren und alkalischen Reinigungsmitteln, Waschmitteln usw.; brennbaren und explosiven Gegenständen wie Benzin, Alkohol usw. Andernfalls kann dies zu Beschädigungen an der Maschine oder versehentlichen Bränden mit persönlichen Verletzungen führen.	

Einstellen der Geschwindigkeit Drücken Sie die Geschwindigkeitsregelungstaste, um den Geschwindigkeitsmodus auszuwählen.	Siehe Bild C	LAGERUNG Es wird empfohlen, die Wandhalterung und das Dual-Ladegerät 120 cm (47,25 Zoll) über dem Boden zu platzieren. HINWEIS: Lassen Sie das Netzkabel nicht durch scharfe Gegenstände führen und vermeiden Sie es, das Netzkabel zum Bewegen des Geräts zu ziehen, um Beschädigungen am Netzkabel zu verhindern.	Siehe Bild F1
LED-Licht Wenn die Maschine arbeitet, leuchtet die LED-Anzeige.	Siehe Bild D		
NACH DER OPERATION		AUFLADEN Akkupack: 1. Während des Ladevorgangs: Drei weiße Lichter blinken. 2. Nach Abschluss des Ladevorgangs leuchten 3 weiße Lichter 1 Minute lang und erlöschen dann. Wandhalterung & Doppel-Ladegerät: Das weiße Licht blinkt während des Ladevorgangs. Wenn vollständig aufgeladen, leuchtet die grüne Lampe 1 Minute lang und erlischt dann. HINWEIS: Die Wandhalterung & das Doppel-Ladegerät müssen zusammen verwendet werden.	Siehe Bild F2
Den Staubbehälter nach jeder Verwendung leeren. HINWEIS: Bitte reinigen Sie den Staubbehälter, bevor der Schmutz darin die MAX-Linie erreicht.	Siehe Bild E1		
Reinigen des Staubbehälters Drücken Sie die Entriegelungstaste, um den Staubbehälter vollständig zu entfernen. Entfernen Sie den Filter von oben und ziehen Sie den Zyklon heraus. Sie können den Staubbehälter mit Wasser ausspülen. Stellen Sie sicher, dass er vor dem Wiedereinbau vollständig trocken ist.	Siehe Bild E2	Stellen Sie den Staubsauger auf die Wandhalterung. Es wird empfohlen, die Wandhalterung 80 cm (31,5") über dem Boden zu platzieren. HINWEIS: Wenn Sie aufladen müssen, stecken Sie bitte das Batteriepaket in das Ladegerät.	Siehe Bild F3, G
Reinigen der Bürstenrolle Drücken Sie die Entriegelungstaste für die Bürstenrolle unten an der Bodendüse, um auf die Bürstenrolle zugreifen zu können. Ziehen Sie die Bürstenrolle heraus und entwirren Sie eventuell verfangene Haare. Sie können sie auch mit Wasser ausspülen. Es wird empfohlen, die Bürstenrolle einmal im Monat zu reinigen.	Siehe Bild E3		
REINIGEN DES FILTERS Drücken Sie die Entriegelungstaste, um den Staubbehälter vollständig zu entfernen. Entfernen Sie den Filter von oben. Spülen Sie den Filter mit Wasser aus und stellen Sie sicher, dass er vor dem Wiedereinbau vollständig trocken ist. Es wird empfohlen, den Filter alle 3 Monate auszuspülen.	Siehe Bild E4	6. WARTUNG WARNUNG: Entfernen Sie den Akku, bevor Sie Service- oder Wartungsarbeiten durchführen. Verwenden Sie niemals Wasser oder chemische Reiniger, um das Elektrowerkzeug zu reinigen. Wischen Sie es mit einem trockenen Tuch ab. Lagern Sie das Elektrowerkzeug immer an einem trockenen Ort. Halten Sie die Lüftungsschlitze des Motors frei. Halten Sie alle Bedienelemente staubfrei. Wenn Sie Funken in den Lüftungsschlitzen sehen, so ist das normal und wird das Elektrowerkzeug nicht beschädigen.	
MONTAGE DER WANDHALTERUNG Wählen Sie eine harte Wandfläche aus. Bohren Sie ein Vorloch in die Wand, richten Sie die Wandhalterung aus, stecken Sie die Schraube in das gebohrte Loch und ziehen Sie sie fest.	Siehe Bild F1, F3		

6. WARTUNG

WARNUNG: Entfernen Sie den Akku, bevor Sie Service- oder Wartungsarbeiten durchführen. Verwenden Sie niemals Wasser oder chemische Reiniger, um das Elektrowerkzeug zu reinigen. Wischen Sie es mit einem trockenen Tuch ab. Lagern Sie das Elektrowerkzeug immer an einem trockenen Ort. Halten Sie die Lüftungsschlitze des Motors frei. Halten Sie alle Bedienelemente staubfrei. Wenn Sie Funken in den Lüftungsschlitzen sehen, so ist das normal und wird das Elektrowerkzeug nicht beschädigen.

BETRIEBSANWEISUNGEN FÜR ZUBEHÖR

Im Lieferumfang enthaltene Zubehörteile können an

Polstermöbeln, Treppen, Autos und mehr angebracht werden.

VORKEHRUNGEN ZUM GEBRAUCH DER MASCHINE

Diese darf nicht zum Aufsaugen von Wasser genutzt werden.

Sie darf nicht im Wasser gewaschen werden. Nehmen Sie das Akkupack zur Reinigung oder Wartung heraus.

Das Produkt ist für die Verwendung auf flachen Oberflächen in Innenräumen bestimmt und erzielt möglicherweise keine optimalen Ergebnisse, wenn es auf unebenen Oberflächen verwendet wird.

Der Maschinenkörper darf nicht nass werden, da dies einen Kurzschluss verursachen und zu Feuer oder elektrischem Schlag führen kann.

BEI AKKUWERKZEUGEN

Der Umgebungstemperaturbereich für die Nutzung und Lagerung von Werkzeug und Akku liegt zwischen 0°C und 45°C.

Der empfohlene Umgebungstemperaturbereich für die Ladestation liegt zwischen 0°C und 40°C .

DETAILS ZUR SICHEREN ENTSORGUNG VON GEBRAUCHTEN BATTERIEN:

Entnehmen Sie am Ende der Lebensdauer des Geräts den Akkupack ordnungsgemäß, bevor Sie das Gerät entsorgen. Werfen Sie Batterien nicht weg und werfen Sie diese nicht in den normalen Hausmüll. Entsorgen Sie die Batterie auch nicht zusammen mit dem Gerät. Entfernen Sie den gebrauchten Batteriepack vom Gerät und entsorgen Sie ihn in der nächstgelegenen oder bequem erreichbaren spezialisierten Recyclinganlage. Bei Zweifeln konsultieren Sie Ihre örtliche Umweltschutzbehörde. Batterien können in den Wasserkreislauf gelangen, wenn sie unsachgemäß entsorgt werden, was für das Ökosystem gefährlich sein kann. Entsorgen Sie Abfallbatterien nicht als unsortierten Hausmüll.

7.TROUBLESHOOTING

Störung	Ursachen	Lösungen
Motor dreht sich nicht.	Der Batteriepack ist nicht installiert.	Überprüfen Sie, ob der Batteriepack korrekt installiert ist.
	Der Akku ist leer.	Laden Sie das Gerät oder den Batteriepack auf.

Saugleistung nimmt ab	Die Staubkappe ist voller Staub.	Reinigen Sie den Staubbehälter.
	Das Filterelement der Staubkappe ist voller Staub.	Reinigen oder ersetzen Sie das Filterelement des Staubbehälters.
	Akku schwach	Laden Sie das Gerät oder den Batteriepack auf.
Maschine wird warm	Maschine ist in Betrieb	Eine leichte Erwärmung ist normal.
Der Akku ist vollständig aufgeladen und der Staub in der Staubkappe rotiert nicht.	Der Luftkanal ist durch Fremdkörper blockiert.	Entfernen Sie die Fremdkörper zeitnah aus dem Luftkanal.

8.UMWELTSCHUTZ



Elektroprodukte dürfen nicht mit dem normalen Hausmüll entsorgt werden, sondern sollten nach Möglichkeit zu einer Recyclingstelle gebracht werden. Ihre zuständigen Behörden oder Ihr Fachhändler geben Ihnen hierzu gerne Auskunft.

9.KONFORMITÄT SER- KLÄRUNG

Wir, Positec Germany GmbH Postfach 32 02 16, 50796 Cologne, Germany

Erklären hiermit, dass unser Produkt, Beschreibung **Batteriebetriebener Staubsauger** Typ **WX038 WX038.X (038-Maschinenbezeichnung, Vertreter des batteriebetriebenen Staubsaugers)** Funktion **Nur zur Haushaltsreinigung oder ähnliche Zwecke**

Den Bestimmungen der folgenden Richtlinien entspricht: **2014/35/EU, 2014/30/EU, 2011/65/EU&(EU)2015/863**

Normen, **EN 60335-1, EN 60335-2-2, EN 62233, EN IEC 55014-1, EN IEC 55014-2, EN IEC 63000**

A handwritten signature in black ink is positioned to the left of a large, grey, stylized 'CE' mark.

2023/08/15

Allen Ding

Stellvertretender Chefsingenieur,

Prüfung und Zertifizierung

Positec Technology (China) Co., Ltd

18, Dongwang Road, Suzhou Industrial

Park, Jiangsu 215123, P. R. China

Les utilisateurs peuvent consulter les instructions électroniques à l'adresse <https://eu.worx.com>.

SOMMAIRE

1. CONSIGNES DE SÉCURITÉ
2. LISTE DES COMPOSANTS
3. DONNÉES TECHNIQUES
4. UTILISATION PRÉVUE
5. INSTRUCTIONS D'UTILISATION
6. ENTRETIEN
7. DÉPANNAGE
7. PROTECTION DE L'ENVIRONNEMENT
8. DÉCLARATION DE CONFORMITÉ

1. SÉCURITÉ DU PRODUIT AVERTISSEMENTS DE SÉCURITÉ GÉNÉRAUX

⚠️ AVERTISSEMENT: Lire tous les avertissements de sécurité et toutes les instructions. Ne pas suivre les avertissements et instructions peut donner lieu à un choc électrique, un incendie et/ou une blessure sérieuse.

Conserver tous les avertissements et toutes les instructions pour pouvoir s'y reporter ultérieurement.

Cet appareil peut être utilisé par des enfants âgés de 8 ans et plus et des personnes ayant des capacités physiques, sensorielles ou mentales

réduites, ou présentant un manque d'expérience et de connaissances, si elles sont sous surveillance ou formées à l'utilisation de l'appareil en toute sécurité et comprennent les risques qu'il entraîne. Les enfants ne doivent pas jouer avec l'appareil. L'entretien et le nettoyage ne doivent pas être effectués par des enfants sans surveillance.

- L'appareil ne doit être utilisé qu'avec l'unité d'alimentation fournie.

Ceci est un appareil de classe III et il doit être alimenté uniquement à une tension de sécurité très basse correspondant au marquage sur l'appareil.

AVERTISSEMENT: Pour recharger la batterie, n'utilisez que l'unité d'alimentation amovible fournie avec cet appareil.

MISES EN GARDE CONCERNANT LA BATTERIE

- a) **La batterie et les piles secondaires ne doivent pas être ouvertes, démontées ou broyées.**
- b) **La batterie ne doit pas être court-circuitée. Évitez de**

mettre la batterie en vrac dans une boîte ou dans un tiroir où elles risqueraient de se court-circuiter entre elles ou au contact d'autres objets métalliques.

Après usage, évitez tout contact de la batterie avec d'autres objets métalliques de petite taille (trombones, pièces, clés, clous, vis etc.) susceptibles de court-circuiter les pôles. Un court-circuit entre les pôles de la batterie peut être à l'origine de brûlures ou d'un incendie.

- c) La batterie ne doit pas être exposée au feu et à la chaleur. Évitez de la ranger à la lumière du soleil.**
- d) La batterie et les piles ne doivent pas être soumises à des chocs mécaniques.**
- e) En cas de fuite des piles, évitez tout contact du liquide avec la peau et les yeux. En cas de contact, rincez abondamment la surface touchée avec de l'eau et appelez les urgences.**
- f) La batterie et les piles doivent rester propres et sèches.**
- g) Si la batterie ou les piles se salissent, essuyez-les avec**

un chiffon propre et sec.

h) La batterie et les piles doivent être chargées avant usage. Utilisez toujours le chargeur adéquat, et respectez les instructions du fabricant ou le mode d'emploi de l'appareil concernant la procédure de recharge.



- i) Évitez de laisser une batterie se charger pendant trop longtemps lorsqu'elle n'est pas utilisée.**
- j) Après de longues périodes d'inutilisation, il peut être nécessaire de charger et décharger la batterie et les piles à plusieurs reprises avant que celles-ci ne retrouvent leur capacité maximale.**
- k) N'utilisez pas d'autre chargeur que celui spécifié par Worx. N'utilisez pas d'autre chargeur que celui spécifiquement fourni avec l'appareil.**
- l) N'utilisez en aucun cas une batterie autre que celle prévue pour cet appareil.**
- m) La batterie doit être tenue hors de portée des enfants.**
- n) Gardez la documentation d'origine du produit afin de pouvoir vous y référer**

ultérieurement.

- o) Enlevez la batterie de l'appareil lorsque vous ne l'utilisez pas.**
- p) Respectez les procédures de mise au rebut.**
- q) Ne pas mélanger des piles de fabrication, capacité, taille ou type différents dans un appareil.**
- r) Protégez la batterie des micro-ondes et des hautes pressions.**
- s) Ne pas utiliser de piles non rechargeables.**

SYMBOLES

	AVERTISSEMENT
	Lire le mode d'emploi
	Retirez la batterie avant d'effectuer des réglages, une réparation ou un entretien.
	Les déchets d'équipements électriques et électroniques ne doivent pas être déposés avec les ordures ménagères. Ils doivent être collectés pour être recyclés dans des centres spécialisés. Consultez les autorités locales ou votre revendeur pour obtenir des renseignements sur l'organisation de la collecte.

	Batterie Li-Ion Ce produit comporte un symbole de « Collecte séparée » de toutes les batteries. Il sera ensuite recyclé ou démantelé, afin de réduire l'impact sur l'environnement. Les batteries peuvent être dangereuses pour l'environnement et la santé humaine, car elles contiennent des substances dangereuses.
	Ne pas brûler
	Les batteries peuvent entrer dans le cycle de l'eau si elles sont éliminées de façon inappropriée, ce qui peut être dangereux pour l'écosystème. Ne pas éliminer les batteries usagées comme un déchet municipal non trié.

2. LISTE DES COMPOSANTS

1.	BATTERIE *
2.	INTERRUPTEUR MARCHÉ / ARRÊT
3.	BOUTON DE RÉGLAGE DE VITESSE
4.	BOUTON D'EJECTION DES DÉBRIS
5.	BAC À POUSSIÈRE
6.	ROULEAU DE BROSSE
7.	BOUTON DE LIBÉRATION DU ROULEAU DE BROSSE
8.	LUMIÈRE LED
9.	TUBE
10.	BROSSE POUR ANIMAUX
11.	TÉMOIN LUMINEUX
12.	SUPPORT MURAL ET DOUBLE CHARGEUR *
13.	SUPPORT MURAL *
14.	BUSE PLATE
15.	BROSSE À POUSSIÈRE
16.	BOUTON DE LIBÉRATION DE LA BATTERIE *
17.	ADAPTATEUR *

* Les accessoires reproduits ou décrits ne sont pas tous compris avec le modèle standard livré.

3. CARACTERISTIQUES TECHNIQUES

Modèle **WX038 WX038.X** (038-désignation de la machine, représentative d'un aspirateur à batterie)

	WX038 WX038.X**
Tension nominale	20 V \equiv Max***
Puissance d'aspiration	105 W
Poids de la machine (Outil nu)	2.1 kg

** X = 1-999, A-Z, M1-M9, la seule différence entre ces modèles est que les clients visés sont différents. Il n'y a pas de changement concernant la sécurité.
*** La tension est mesurée à vide. La tension initiale de la batterie atteint un maximum de 20 volts. La tension nominale est de 18 volts.

EMPFOHLENE AKKUS UND LADEGERÄTE

Kategorie	Modell	Kapazität
20V Akku	WA3639	2.0 Ah
	WA3644	4.0 Ah
20V Lader	WA3880	2.0 A
Adaptateur secteur	ZD012A216050EU	0.5 A

Wir empfehlen Ihnen, sämtliche Zubehörteile beim selben Fachhändler zu beziehen, bei dem Sie auch Ihr Elektrowerkzeug gekauft haben. Weitere Informationen finden Sie auf der Verpackung der Zubehörteile. Auch Ihr Fachhändler berät Sie gerne.

4. EMPFOHLENE AKKUS UND LADEGERÄTE

La machine est destinée au nettoyage domestique ou à des usages similaires.

5. ASSEMBLAGE ET FONCTIONNEMENT

 **REMARQUE:** Avant d'utiliser cet outil, lire attentivement les instructions.

ASSEMBLAGE ET FONCTIONNEMENT

ACTION	CHIFFRE
AVANT L'OPÉRATION	
Assemblage de la machine REMARQUE: Assurez-vous que la machine est verrouillée en place avant de la mettre en marche.	Voir Fig. A1
Branchement de la brosse pour animaux de compagnie / brosse à poussière / buse plate	Voir Fig. A2
Installez le pack de batterie pour alimenter l'aspirateur. Après utilisation de la machine, appuyez sur le bouton de libération de la batterie, puis retirez le pack de batterie.	Voir Fig. B
OPÉRATION	
MARCHE/ARRÊT Appuyez sur le bouton Marche/Arrêt pour démarrer l'aspirateur en mode basse vitesse. Appuyez de nouveau sur le bouton Marche/Arrêt pour éteindre l'aspirateur. REMARQUE: N'utilisez pas l'aspirateur pour aspirer des objets chauds tels que du charbon, des mégots de cigarettes, etc.; des substances liquides; des objets pointus tels que du verre cassé; des substances ultra-fines comme de la chaux, du ciment, de la farine, etc.; des liquides corrosifs tels que des désinfectants, des agents de nettoyage acides et alcalins, des détergents, etc.; des articles inflammables et explosifs tels que de l'essence, de l'alcool, etc. Sinon, cela pourrait endommager la machine ou provoquer un incendie accidentel entraînant des blessures.	
Réglage de la vitesse Appuyez sur le bouton de réglage de la vitesse pour choisir le mode de vitesse.	Voir Fig. C
Lumière LED Lorsque la machine est en fonctionnement, la lumière LED s'allume.	Voir Fig. D
APRÈS L'OPÉRATION	
Vider le bac à poussière après chaque utilisation. REMARQUE: Veuillez nettoyer le bac à poussière avant que les débris à l'intérieur n'atteignent la ligne MAX.	Voir Fig. E1

<p>Nettoyage du bac à poussière Appuyez sur le bouton de libération pour retirer complètement le bac à poussière. Retirez le filtre de la partie supérieure et sortez le cyclone. Vous pouvez rincer le bac à poussière à l'eau. Assurez-vous qu'il est complètement sec avant de le remonter.</p>	Voir Fig. E2	<p>CHARGEMENT Pack de batterie :</p> <p>1. Pendant la charge : Trois voyants blancs clignotent. 2. Après la fin de la charge, 3 voyants blancs resteront allumés pendant 1 minute, puis s'éteindront.</p> <p>Support mural et chargeur double : La lumière blanche clignote pendant la charge. Une fois complètement chargé, la lumière verte s'allume pendant 1 minute, puis s'éteint.</p> <p>REMARQUE : Le support mural et le chargeur double doivent être utilisés ensemble.</p>	Voir Fig. F2
<p>Nettoyage du rouleau-brosse Appuyez sur le bouton de libération du rouleau-brosse situé en bas de la buse de sol pour accéder au rouleau-brosse. Sortez le rouleau-brosse et retirez les cheveux éventuellement emmêlés. Vous pouvez également le rincer à l'eau. Il est recommandé de nettoyer le rouleau-brosse une fois par mois.</p>	Voir Fig. E3	<p>Placez l'aspirateur sur le support mural. Il est recommandé de placer le support mural à 80 cm (31,5") au-dessus du sol.</p> <p>REMARQUE: Si vous avez besoin de charger, veuillez brancher le pack de batterie dans le chargeur.</p>	Voir Fig. F3, G
<p>NETTOYAGE DU FILTRE Appuyez sur le bouton de libération pour retirer complètement le bac à poussière. Retirez le filtre de la partie supérieure. Rincez le filtre avec de l'eau et assurez-vous qu'il est complètement sec avant de le remonter. Il est recommandé de rincer votre filtre tous les 3 mois.</p>	Voir Fig. E4		
<p>MONTAGE DU SUPPORT MURAL Choisissez une surface murale dure. Faites un trou pilote dans le mur, alignez le support mural, insérez la vis dans le trou perforé et serrez-la.</p>	Voir Fig. F1, F3		
<p>STOCKAGE Il est recommandé de placer le support mural et le chargeur double à 120 cm (47,25 pouces) du sol. NOTE : Ne laissez pas le cordon d'alimentation passer sur des objets tranchants et évitez de traîner le cordon d'alimentation pour déplacer l'appareil afin d'éviter d'endommager le cordon d'alimentation.</p>	Voir Fig. F1		

6. ENTRETIEN

AVERTISSEMENT: Retirer la batterie avant toute tâche d'entretien ou de maintenance.

Ne jamais utiliser de nettoyeurs à l'eau ou chimiques pour nettoyer votre outil électrique. Essuyer avec un chiffon sec. Toujours ranger votre outil électrique dans un endroit sec. Conserver les fentes de ventilation du moteur propres. Conserver toutes les commandes de travail exemptes de poussière. Si des étincelles clignotent dans les orifices de ventilation, cela est normal et n'endommagera pas votre outil électrique.

CONSIGNES D'UTILISATION DES ACCESSOIRES

Les accessoires inclus peuvent être fixés pour nettoyer les tissus d'ameublement, les escaliers, les voitures et plus encore.

PRÉCAUTIONS LORS DE L'UTILISATION DE LA MACHINE

Ne peut pas être utilisée pour absorber de l'eau.
Ne peut pas être lavée à l'eau.

Lors du nettoyage ou de la maintenance, retirez la batterie.

Le produit est destiné à une utilisation sur des surfaces planes en intérieur et pourrait ne pas obtenir des résultats optimaux s'il est utilisé sur des surfaces inégales.

Ne mouillez pas le corps de la machine, car cela pourrait provoquer un court-circuit et entraîner un incendie ou un choc électrique.

Pour les outils à batterie

La plage de température ambiante pour l'utilisation et le stockage de l'outil et de la batterie est de 0 °C à 45 °C.

The recommended ambient temperature range for the charging system during charging is 0°C to 40°C.

DÉTAILS CONCERNANT L'ÉLIMINATION SÛRE DES BATTERIES USAGÉES :

En fin de vie de l'appareil, retirez le pack de batteries en toute sécurité avant de vous débarrasser de l'appareil. Ne jetez pas les batteries ou ne les mettez pas à la poubelle ordinaire. Ne jetez pas non plus la batterie avec l'appareil. Retirez le pack de batteries usagées de l'appareil et éliminez-le dans un centre de recyclage spécialisé le plus proche ou le plus pratique. En cas de doute, consultez votre service local de protection de l'environnement. Les batteries peuvent se retrouver dans le cycle de l'eau si elles sont éliminées de manière incorrecte, ce qui peut être dangereux pour l'écosystème. Ne jetez pas les batteries usagées avec les déchets municipaux non triés.

7. DÉPANNAGE

26	Défaut	Causes	Solutions
	Le moteur ne tourne pas.	Le pack de batterie n'est pas installé.	Vérifiez si le pack de batterie est correctement installé.
		La batterie est à plat.	Chargez la machine ou le pack de batterie.
	Aspiration inférieure	Le bac à poussière est plein de poussière.	Nettoyez le bac à poussière.
		L'élément filtrant du bac à poussière est plein de poussière.	Nettoyez ou remplacez l'élément de filtre du bac à poussière.
		Batterie faible	Chargez la machine ou le pack de batterie.
	Chauffage de la machine	Marche de la machine	Un léger échauffement est normal.

La batterie est complètement chargée et la poussière dans le bac à poussière ne tourne pas.	Les conduits d'air sont bloqués par des corps étrangers.	Nettoyer les corps étrangers des conduits d'air.
---	--	--

8. PROTECTION DE L'ENVIRONNEMENT



Les déchets d'équipements électriques et électroniques ne doivent pas être déposés avec les ordures ménagères. Ils doivent être collectés pour être recyclés dans des centres spécialisés. Consultez les autorités locales ou votre revendeur pour obtenir des renseignements sur l'organisation de la collecte.

9. DECLARATION DE CONFORMITE

Nous,
Positec Germany GmbH
Postfach 32 02 16, 50796 Cologne, Germany

Déclarons ce produit,
Description **Aspirateur à batterie**
Modèle **WX038 WX038.X (038-désignation de la machine, représentative d'un aspirateur à batterie)**
Fonction **Pour le nettoyage domestique ou à des fins similaires**

Et conforme aux normes,
2014/35/EU,
2014/30/EU,
2011/65/EU&(EU)2015/863

La personne autorisée à compiler le dossier technique,

EN 60335-1, EN 60335-2-2, EN 62233, EN IEC 55014-1, EN IEC 55014-2, EN IEC 63000



2023/08/15
Allen Ding
Stellvertretender Cheffingenieur,
Prüfung und Zertifizierung
Positec Technology (China) Co., Ltd
18, Dongwang Road, Suzhou Industrial
Park, Jiangsu 215123, P. R. China

Gli utenti possono consultare le istruzioni in formato digitale sul sito <https://eu.worx.com>.

SOMMARIO

1. ISTRUZIONI DI SICUREZZA
2. ELENCO DEI COMPONENTI
3. DATI TECNICI
4. USO CONFORME ALLE NORME
5. ISTRUZIONI SUL FUNZIONAMENTO
6. MANUTENZIONE
7. RISOLUZIONE DEI PROBLEMI
8. TUTELA AMBIENTALE
9. DICHIARAZIONE DI CONFORMITÀ

1. SICUREZZA DEL PRODOTTO AVVISI GENERALI PER LA SICUREZZA

⚠ ATTENZIONE! È assolutamente necessario leggere attentamente tutte le istruzioni. Eventuali errori nell'adempimento delle istruzioni qui di seguito riportate potranno causare scosse elettriche, incendi e/o lesioni gravi.

Conservare tutti gli avvisi e le istruzioni per poterle consultare quando necessario.

L'apparecchio può essere usato da bambini da 8 anni in su e persone con ridotte

capacità fisiche, sensoriali o mentali, o con mancanza di esperienza e conoscenza, se sono sotto la supervisione o seguono le istruzioni sull'uso dell'apparecchio in modo sicuro e comprendono i possibili rischi. I bambini non devono giocare con l'apparecchio. La pulizia e la manutenzione non devono essere fatte dai bambini senza supervisione. -Questo apparecchio deve essere utilizzato solo con l'alimentatore fornito in dotazione.

Questo è un apparecchio di Classe III e deve essere alimentato solo a bassa tensione di sicurezza, corrispondente alla marcatura sull'apparecchio.

ATTENZIONE: Per la ricarica della batteria, utilizzare solo l'alimentatore separato fornito con questo apparecchio.

ISTRUZIONI PER LA SICUREZZA DEL PACCO BATTERIA

a) Non smontare, aprire o strappare le cellule secondarie o il pacco batteria.

b) Non cortocircuitare un pacco batteria. Non conservare un pacco batteria disordinatamente in una scatola o un cassetto in cui potrebbero cortocircuitarsi tra essi o essere cortocircuitati da altri oggetti metallici.

Quando il pacco batteria non è in uso, tenerlo lontano da altri oggetti metallici come graffette, monete, chiavi, chiodi, viti e altri piccoli oggetti metallici, potrebbe avverarsi un collegamento tra i due terminali. Collegare i terminali della batteria potrebbe causare incendi o ustioni.

c) Non esporre il pacco batteria a calore o fuoco. Evitare di conservarli alla luce diretta del sole.

d) Non sottoporre il pacco batteria a scosse meccaniche.

e) In caso di perdite da una cellula, evitare che il liquido entri in contatto con la pelle o gli occhi. In caso di contatto, lavare l'area interessata con abbondante acqua e consultare un medico.

f) Tenere le cellule e il pacco

batteria puliti e asciutti.

g) Pulire i terminali delle cellule e del pacco batteria con un panno pulito e asciutto nel caso in cui si sporchino.

h) Il pacco batteria deve essere caricato prima dell'uso. Utilizzare sempre il caricatore corretto e consultare le istruzioni.

i) Non lasciare un pacco batteria in carica se non in uso.

j) Dopo lunghi periodi di conservazione, potrebbe essere necessario caricare e scaricare le cellule o il pacco batteria diverse volte per ottenere le massime prestazioni.

k) Ricaricare solo con il caricatore specificato da Worx. Non utilizzare caricatori diversi da quelli forniti per l'uso specifico con l'apparecchiatura.

l) Non utilizzare un pacco batteria non progettato per l'uso con l'apparecchiatura.

m) Tenere il pacco batteria fuori dalla portata dei bambini.

n) Conservare i documenti originali del prodotto per riferimenti futuri.

o) Rimuovere la batteria

dall'apparecchiatura, se non in uso.

p) Smaltire adeguatamente.

q) Non mischiare batterie di diverse marche, capacità, dimensioni o tipologia nello stesso dispositivo.

r) Tenere la batteria lontano da microonde e alta pressione.

s) Non utilizzare batterie non ricaricabili.

SIMBOLI

	Attenzione
	Leggere le istruzioni
	Togliere la batteria prima di effettuare qualsiasi regolazione, manutenzione o riparazione.
	I prodotti elettrici non possono essere gettati tra i rifiuti domestici. L'apparecchio da rottamare deve essere portato al centro di riciclaggio per un corretto trattamento. Controllare con le autorità locali o con il rivenditore per localizzare il centro di riciclaggio più vicino.
	Batteria agli ioni di litio (Li-Ion). Questo prodotto è stato contrassegnato con un simbolo riguardante la raccolta differenziata per tutti i pacchi batteria. La batteria sarà poi riciclata o demolita allo scopo di ridurre l'impatto ambientale. I pacchi batteria possono costituire un pericolo per l'ambiente e per la salute umana in quanto contengono sostanze pericolose.
	Non bruciare



Se smaltite in maniera scorretta, le batterie potrebbero entrare nel ciclo dell'acqua, con conseguenti rischi per l'ambiente. Non smaltire le batterie esaurite nei rifiuti generici.

2.ELENCO COMPONENTI

1.	PACCO BATTERIA *
2.	INTERRUTTORE DI ACCENSIONE/ SPEGNIMENTO
3.	PULSANTE DI CONTROLLO DELLA VELOCITÀ
4.	PULSANTE DI SVUOTAMENTO DETRITI
5.	CONTENITORE PER LA POLVERE
6.	RULLO SPAZZOLA
7.	PULSANTE DI RILASCIO RULLO SPAZZOLA
8.	LUCE A LED
9.	TUBO
10.	SPAZZOLA PER ANIMALI DOMESTICI
11.	INDICATORE LUMINOSO
12.	SUPPORTO A PARETE E CARICATORE DOPPIO *
13.	SUPPORTO A PARETE *
14.	ATTREZZO PER FESSURE
15.	SPAZZOLA PER LA POLVERE
16.	PULSANTE RILASCIO BATTERIA *
17.	ADATTATORE *

* Accessori illustrati o descritti non fanno necessariamente parte del volume di consegna.

3.DATI TECNICI

Codice **WX038 WX038.X (038-désignation de la machine, représentative d'un aspirateur à batterie)**

	WX038 WX038.X**
Tension nominale	20 V \equiv Max***
Potenza di aspirazione	105 W
Poids de la machine (Outil nu)	2.1 kg

** X = 1-999, A-Z, M1-M9, la seule différence

entre ces modèles est que les clients visés sont différents. Il n'y a pas de changement concernant la sécurité.

*** La tension est mesurée à vide. La tension initiale de la batterie atteint un maximum de 20 volts. La tension nominale est de 18 volts.

BATTERIE E CARICABATTERIE CONSIGLIATI

Categoria	Modello	Capacità
20V Batteria	WA3639	2.0 Ah
	WA3644	4.0 Ah
20V Caricabatteria	WA3880	2.0 A
Adattatore CA	ZD012A216050EU	0.5 A

Si raccomanda di acquistare tutti gli accessori nello stesso negozio in cui è stato acquistato l'attrezzo. Fare riferimento alla confezione dell'accessorio per altri dettagli. Il personale del negozio può aiutarvi e consigliarvi.

4.USO CONFORME ALLE NORME

La macchina è destinata alla pulizia domestica o a scopi simili.

5.ISTRUZIONI SUL FUNZIONAMENTO

 **NOTA:** Leggere scrupolosamente il manuale delle istruzioni prima di usare l'attrezzo.

MONTAGGIO E FUNZIONAMENTO

AZIONE	FIGURA
PRIMA DELL'OPERAZIONE	
Assemblaggio della macchina NOTA: Assicurarsi che la macchina sia bloccata in posizione prima dell'uso.	Vedere Fig. A1
Collegamento della spazzola per animali domestici / spazzola per polvere / accessorio per fessure	Vedere Fig. A2

Installare il pacco batteria per alimentare l'aspirapolvere. Dopo l'uso della macchina, premere il pulsante di rilascio della batteria, quindi rimuovere il pacco batteria.

Vedere Fig. B

OPERAZIONE

ACCENSIONE/SPEGNIMENTO

Premere il pulsante di accensione/spengimento per avviare l'aspirapolvere in modalità bassa. Premere nuovamente il pulsante di accensione/spengimento per spegnere l'aspirapolvere.

NOTA: Non utilizzare l'aspirapolvere per aspirare oggetti caldi come carbone, mozziconi di sigarette, ecc.; sostanze liquide; oggetti appuntiti come vetri rotti; sostanze ultra sottili come calce, cemento, farina, ecc.; liquidi corrosivi come disinfettanti, detersivi acidi e alcalini, detersivi per bucato, ecc.; oggetti infiammabili ed esplosivi come benzina, alcol, ecc. Altrimenti, potrebbe causare danni alla macchina o incendi accidentali con conseguenti lesioni personali.

Regolazione della velocità

Premere il pulsante di controllo della velocità per selezionare la modalità di velocità.

Vedere Fig. C

Luce LED

Quando la macchina è in funzione, la luce LED sarà accesa.

Vedere Fig. D

DOPO L'OPERAZIONE

Svuotare il contenitore della polvere dopo ogni utilizzo.

Vedere Fig. E1

NOTA: Prima che i detriti raggiungano la linea MAX, si prega di pulire il contenitore della polvere.

Pulizia del contenitore della polvere

Premere il pulsante di rilascio per rimuovere completamente il contenitore della polvere. Rimuovere il filtro dalla parte superiore e tirare fuori il ciclone. È possibile sciacquare il contenitore della polvere con acqua. Assicurarsi che sia completamente asciutto prima di rimontarlo.

Vedere Fig. E2

<p>Pulizia del rullo spazzola Premere il pulsante di rilascio del rullo spazzola nella parte inferiore dell'ugello per pavimenti per accedere al rullo spazzola. Tirare fuori il rullo spazzola e districare eventuali capelli. È possibile sciacquarlo anche con acqua. Si consiglia di pulire il rullo spazzola una volta al mese.</p>	<p>Vedere Fig. E3</p>	<p>Posizionare l'aspirapolvere sul supporto a parete. Si consiglia di posizionare il supporto a parete a 80 cm (31,5") da terra.</p> <p>NOTA: Se è necessario caricare, collegare il pacco batteria nel caricatore.</p>	<p>Vedere Fig. F3, G</p>
<p>PULIZIA DEL FILTRO Premere il pulsante di rilascio per rimuovere completamente il contenitore della polvere. Rimuovere il filtro dalla parte superiore. Sciacquare il filtro con acqua e assicurarsi che sia completamente asciutto prima di rimontarlo. Si consiglia di sciacquare il filtro ogni 3 mesi.</p>	<p>Vedere Fig. E4</p>	<h2>6.MANUTENZIONE</h2> <p>AVVERTENZA: prima di eseguire qualsiasi intervento di manutenzione o assistenza estrarre la batteria dall'apparecchio. Per pulire l'apparecchio non utilizzare acqua né detergenti chimici. Strofinare con un panno asciutto. Conservare sempre l'apparecchio in un luogo asciutto. Tenere puliti i fori di ventilazione del motore. Mantenere liberi dalla polvere tutti i comandi operativi. Se si notano delle scintille nei fori di ventilazione, si tratta di un fenomeno normale che non comporta alcun danneggiamento dell'apparecchio.</p> <p>ISTRUZIONI PER L'USO DEGLI ACCESSORI Gli accessori inclusi possono essere attaccati per pulire imbottiti, scale, auto e altro.</p> <p>PRECAUZIONI DURANTE L'USO DELL'APPARECCHIO Non utilizzare questo prodotto per aspirare acqua. Non lavare in acqua. Durante la pulizia e la manutenzione rimuovere il pacco batteria. Il prodotto è destinato all'uso su superfici piane in ambienti interni e potrebbe non ottenere risultati ottimali se utilizzato su superfici irregolari. Non bagnare il corpo della macchina, poiché ciò potrebbe causare un cortocircuito e provocare incendi o scosse elettriche.</p>	
<p>MONTAGGIO DEL SUPPORTO A PARETE Scegliere una superficie di parete dura. Fare un foro pilota nel muro, allineare il supporto a parete, inserire la vite nel foro praticato e stringerla.</p>	<p>Vedere Fig. F1, F3</p>		
<p>STOCCAGGIO Si consiglia di posizionare il supporto a muro e il doppio caricatore a 120 cm (47,25 pollici) da terra.</p> <p>NOTA: Non far passare il cavo di alimentazione attraverso oggetti appuntiti e evitare di trascinare il cavo di alimentazione per spostare l'apparecchio al fine di evitare danni al cavo di alimentazione.</p>	<p>Vedere Fig. F1</p>		
<p>CARICA Pacco batteria:</p> <p>1. Durante la ricarica: Tre luci bianche lampeggiano. 2. Dopo il completamento della ricarica, 3 luci bianche rimarranno accese per 1 minuto, quindi si spegneranno.</p> <p>Supporto a parete e caricabatterie doppio: La luce bianca lampeggia durante la ricarica. Una volta completamente carico, la luce verde si accende per 1 minuto e poi si spegne.</p> <p>NOTA: Il supporto a parete e il caricabatterie doppio devono essere utilizzati insieme.</p>	<p>Vedere Fig. F2</p>	<h2>PER GLI UTENSILI A BATTERIA</h2> <p>La temperatura ambientale raccomandata per l'uso e la conservazione dell'utensile e della batteria è di 0°C-45°C. La temperatura ambientale raccomandata per il caricabatterie durante la carica è di 0°C-40°C.</p> <p>DETTAGLI SULLO SMALTIMENTO SICURO DELLE BATTERIE USATE: Al termine del ciclo di vita dell'apparecchio, rimuovere il pacco batterie in modo sicuro prima di smaltire l'apparecchio. Non gettare le batterie né gettarle nel normale bidone della spazzatura. Inoltre non smaltire la batteria insieme all'apparecchio. Rimuovere la batteria usata dell'apparecchio e</p>	

smaltirla presso il centro di riciclaggio più vicino o più conveniente o in un centro di riciclaggio dedicato. In caso di dubbio, consultare l'ufficio locale per la tutela dell'ambiente. Le batterie possono entrare nel ciclo dell'acqua se smaltite in modo improprio, il che può essere pericoloso per l'ecosistema. Non smaltire i rifiuti delle batterie come rifiuti urbani non differenziati.

7. RICERCA E RISOLUZIONE DEI PROBLEMI

Problema	Cause	Soluzioni
Il motore non gira.	Il pacco batteria non è installato.	Verificare se il pacco batteria è installato correttamente.
	La batteria è scarica.	Caricare la macchina o il pacco batteria.
Aspirazione ridotta	Il vano raccogli-polvere è pieno di polvere.	Pulire il contenitore della polvere.
	L'elemento filtrante del vano raccogli-polvere è pieno di polvere.	Pulire o sostituire l'elemento del filtro del contenitore della polvere.
	Batteria quasi scarica.	Caricare la macchina o il pacchetto batteria.
Riscaldamento dell'apparecchio	Funzionamento dell'apparecchio	Un leggero riscaldamento è normale.
La batteria è completamente carica e la polvere nel vano raccogli-polvere non gira.	Il passaggio dell'aria è ostruito da corpi estranei	Pulire il passaggio dell'aria dai corpi estranei per tempo.

8. TUTELA AMBIENTALE



I prodotti elettrici non possono essere gettati tra i rifiuti domestici. L'apparecchio da rottamare deve essere portato al centro di riciclaggio per un corretto trattamento. Controllare con le autorità locali o con il rivenditore per

localizzare il centro di riciclaggio più vicino.

9. DICHIARAZIONE DI CONFORMITÀ

NOI,
Positec Germany GmbH
Postfach 32 02 16, 50796 Cologne, Germany

Dichiara che l'apparecchio,
Descrizione **Aspirapolvere alimentato a batteria**
Codice **WX038 WX038.X (038-designazione della macchina 038, numero indicativo dell'Aspirapolvere alimentato a batteria)**
Funzione **Pulizia domestica o scopi simili**

È conforme alle seguenti direttive,
2014/35/EU,
2014/30/EU,
2011/65/EU&(EU)2015/863

Conforma a,
EN 60335-1, EN 60335-2-2, EN 62233, EN IEC 55014-1, EN IEC 55014-2, EN IEC 63000



2023/08/15
Allen Ding
Vice capo ingegnere, testing e certificazione
Positec Technology (China) Co., Ltd
18, Dongwang Road, Suzhou Industrial
Park, Jiangsu 215123, P. R. China

Los usuarios pueden consultar las instrucciones electrónicas en <https://eu.worx.com>.

ÍNDICE

1. LAS INSTRUCCIONES DE SEGURIDAD
2. LISTA DE COMPONENTES
3. CARACTERÍSTICAS TÉCNICAS
4. UTILIZACIÓN REGLAMENTARIA
5. INSTRUCCIONES DE FUNCIONAMIENTO
6. MANTENIMIENTO
7. SOLUCIÓN DE PROBLEMAS
8. PROTECCIÓN AMBIENTAL
9. DECLARACIÓN DE CONFORMIDAD

1. PRODUCT SAFETY GENERAL SAFETY WARNINGS

⚠️ WARNING: Read all safety warnings and all instructions.

Failure to follow the warnings and instructions may result in electric shock, fire and/or serious injury.

1. SEGURIDAD DEL PRODUCTO ADVERTENCIA DE SEGURIDAD GENERALES

⚠️ ¡ Advertencia! Leer todas las instrucciones. Si no se respetan las instrucciones, existe un riesgo de descargas eléctricas, de incendio y/o de graves heridas.

Conserve todas las

advertencias e instrucciones para futuras consultas.

Este dispositivo puede ser utilizado por niños a partir de 8 años y personas con capacidades físicas, sensoriales o mentales reducidas, o falta de experiencia y conocimiento si se les ha proporcionado supervisión o instrucción con referencia al uso de este dispositivo de manera segura y que entiendan los riesgos involucrados. Los niños no deben jugar con este aparato. La limpieza y mantenimiento de uso no deben ser llevados a cabo por niños sin supervisión de un adulto. -Este aparato únicamente debe utilizarse con la unidad de alimentación que lo acompaña.

Este es un aparato de Clase III y solo debe ser suministrado con una tensión de seguridad extra baja correspondiente a la marca en el aparato.

ADVERTENCIA: Para recargar la batería, utilizar únicamente la unidad de suministro desconectable suministrada con el aparato.

ADVERTENCIAS DE SEGURIDAD PARA LA BATERÍA

- a) No desmonte, abra o destruya las pilas o las baterías recargables.**
- b) No provoque un cortocircuito en la batería. No almacene las baterías de forma descuidada en una caja o cajón donde podría provocar un cortocircuito entre ellas o mediante otros objetos metálicos.**

Quando la batería no esté siendo utilizada, manténgala alejada de objetos metálicos, como clips de papel, monedas, llaves, clavos, tornillos u otros objetos metálicos pequeños, que pueden posibilitar la conexión de un borne con otro. Al provocar un cortocircuito con los bornes de la batería se pueden sufrir quemaduras o generar un incendio.

- c) No exponga las baterías al calor o al fuego. No las guarde expuestas directamente al sol.**
- d) No exponga las baterías a impactos mecánicos.**
- e) En caso de que la batería tenga fugas de líquido, no**

permita que el líquido entre en contacto con la piel o los ojos. Si se produce el contacto, lave la zona afectada con grandes cantidades de agua y acuda a un médico.

- f) Mantenga las baterías limpias y secas.**
- g) Limpie los bornes de la batería con un paño limpio si se ensucian.**
- h) Cargue la batería antes de utilizarla. Consulte siempre estas instrucciones y aplique el procedimiento de carga adecuado.**
- i) No deje la batería cargándose durante prolongados períodos de tiempo cuando no se utilice.**
- j) Después de prolongados períodos de almacenamiento, puede que sea necesario cargar y descargar la batería varias veces para obtener el máximo rendimiento.**
- k) Recargue solo con el cargador indicado por Worx. No utilice ningún otro cargador que no sea el específicamente proporcionado para el uso con este equipo.**
- l) No utilice ninguna batería**

distinta a la diseñada para utilizarse con el aparato.
m) Mantenga la batería fuera del alcance de los niños.

n) Conserve la documentación original del producto por si tuviera que consultarla en otro momento.

o) Extraiga la batería del aparato cuando no lo utilice.

p) Deshágase del producto correctamente.



q) No se deben mezclar pilas de diferentes fabricantes, capacidad, tamaño o tipo en un mismo dispositivo.

r) Mantener la batería lejos de microondas y alta presión.

s) No utilice pilas no recargables.

SÍMBOLOS

	Advertencia
	Lea el manual
	Quite la batería antes de llevar a cabo cualquier ajuste o tarea de reparación o mantenimiento.
	Los residuos de aparatos eléctricos y electrónicos no deben depositarse en la basura doméstica. Se deben reciclar en las instalaciones especializadas. Consulte a las autoridades locales o el establecimiento para saber cómo reciclar estos productos.

	Batería de iones de litio. Este producto tiene una marca que lo designa para la recogida selectiva, junto con otras pilas y baterías. Una vez recogido, se reciclará o se desmontará con el fin de reducir el impacto en el medioambiente. Las baterías contienen sustancias peligrosas y pueden ser perjudiciales para el medioambiente y para la salud de las personas.
	No incinerar
	Si no se eliminan correctamente, las baterías podrían interferir en el ciclo del agua, una situación que pondría en riesgo el ecosistema. Por este motivo, las baterías no deben eliminarse junto con los residuos municipales sin clasificar.

2.LISTA DE COMPONENTS

1.	BATERÍA *	35
2.	INTERRUPTOR DE ENCENDIDO Y APAGADO	
3.	BOTÓN DE CONTROL DE VELOCIDAD	
4.	BOTÓN DE VACIADO DE ESCOMBROS	
5.	DEPÓSITO DE POLVO	
6.	RODILLO DE CEPILLO	
7.	BOTÓN DE LIBERACIÓN DEL RODILLO DE CEPILLO	
8.	LUZ LED	
9.	TUBO	
10.	CEPILLO PARA MASCOTAS	
11.	LUZ INDICADORA	
12.	SOPORTE DE PARED Y CARGADOR DOBLE *	
13.	SOPORTE DE PARED *	
14.	HERRAMIENTA DE RANURA	
15.	CEPILLO PARA EL POLVO	
16.	BOTÓN DE LIBERACIÓN DE LA BATERÍA *	
17.	ADAPTADOR *	

* Los accesorios ilustrados o descritos pueden no corresponder al material suministrado de serie con el aparato.



NOTA: Antes de usar la herramienta lea el manual de instrucciones detenidamente.

3.DATOS TÉCNICOS

Modelo **WX038 WX038.X (038-denominaciones del aparato que representan aspiradores a batería)**

	WX038 WX038.X**
Tensión nominal	20 V \equiv Max***
Potencia de succión	105 W
Peso del aparato (sin batería)	2.1 kg

**X = 1-999, A-Z, M1-M9 solo se utilizan para diferentes clientes, no hay cambios relevantes seguros entre estos modelos.

***Voltaje medido sin carga. El voltaje inicial máximo de la batería es de 20 voltios. El voltaje nominal es de 18 voltios.

BATERÍAS Y CARGADORES RECOMENDADOS

Categoría	Tipo	Capacidad
20V Batería	WA3639	2.0 Ah
	WA3644	4.0 Ah
20V Cargador	WA3880	2.0 A
Adaptador de CA	ZD012A216050EU	0.5 A

Recomendamos que adquiera todos sus accesorios en el mismo establecimiento donde compró la herramienta. Consulte los estuches de los accesorios para más detalles. El personal del establecimiento también puede ayudar y aconsejar.

4.UTILIZACIÓN REGLAMENTARIA

La máquina está destinada a la limpieza doméstica o a fines similares.

5.INSTRUCCIONES DE FUNCIONAMIENTO

MONTAJE Y FUNCIONAMIENTO

ACCIÓN	FIGURA
ANTES DE LA OPERACIÓN	
Montaje de la máquina NOTA: Asegúrese de que la máquina esté bloqueada en su lugar antes de usarla.	Ver Fig. A1
Conexión del cepillo para mascotas / cepillo para polvo / accesorio para ranuras	Ver Fig. A2
Instale el paquete de baterías para alimentar la aspiradora. Después de usar la máquina, presione el botón de liberación de la batería y luego retire el paquete de baterías.	Ver Fig. B
OPERACIÓN	
ENCENDIDO/APAGADO Presione el botón de encendido/apagado para encender la aspiradora en modo bajo. Presione nuevamente el botón de encendido/apagado para apagar la aspiradora. NOTA: No utilice la aspiradora para aspirar objetos calientes como carbón, colillas de cigarrillos, etc.; sustancias líquidas; objetos afilados como vidrios rotos; sustancias ultrafinas como cal, cemento, harina, etc.; líquidos corrosivos como desinfectantes, agentes de limpieza ácidos y alcalinos, detergentes para ropa, etc.; objetos inflamables y explosivos como gasolina, alcohol, etc. De lo contrario, podría causar daños a la máquina o incendios accidentales que lleven a lesiones personales.	
Ajuste de la velocidad Presione el botón de control de velocidad para elegir el modo de velocidad.	Ver Fig. C
Luz LED Cuando la máquina está funcionando, la luz LED estará encendida.	Ver Fig. D
DESPUÉS DE LA OPERACIÓN	

<p>Vaciar el recipiente de polvo después de cada uso. NOTA: Por favor, limpie el recipiente de polvo antes de que los residuos en su interior alcancen la línea MAX.</p>	Ver Fig. E1	<p>CARGA Batería:</p> <p>1. Durante la carga: Tres luces blancas parpadearán. 2. Después de completar la carga, 3 luces blancas permanecerán encendidas durante 1 minuto y luego se apagarán.</p> <p>Soporte de pared y cargador doble: La luz blanca parpadea durante la carga. Cuando esté completamente cargado, la luz verde se ilumina durante 1 minuto y luego se apaga.</p> <p>NOTA: El soporte de pared y el cargador doble deben usarse juntos.</p>	Ver Fig. F2
<p>Limpieza del depósito de polvo Presione el botón de liberación para retirar completamente el recipiente de polvo. Retire el filtro de la parte superior y extraiga el ciclón. Puede enjuagar el depósito de polvo con agua. Asegúrese de que esté completamente seco antes de volver a montarlo.</p>	Ver Fig. E2		
<p>Limpieza del rodillo de cepillo Presione el botón de liberación del rodillo de cepillo en la parte inferior del cabezal del piso para acceder al rodillo de cepillo. Retire el rodillo de cepillo y desenrede cualquier pelo. También puede enjuagarlo con agua. Se recomienda limpiar el rodillo de cepillo una vez al mes.</p>	Ver Fig. E3	<p>Coloque la aspiradora en el soporte de pared. Se recomienda colocar el soporte de pared a 80 cm (31,5") del suelo.</p> <p>NOTA: Si necesita cargar, conecte el paquete de batería al cargador.</p>	Ver Fig. F3, G
<p>LIMPIEZA DEL FILTRO Presione el botón de liberación para retirar completamente el recipiente de polvo. Retire el filtro de la parte superior. Enjuague el filtro con agua y asegúrese de que esté completamente seco antes de volver a montarlo. Se recomienda enjuagar el filtro cada 3 meses.</p>	Ver Fig. E4	<p>6.MANTENIMIENTO</p> <p>ADVERTENCIA: Antes de realizar cualquier tarea de mantenimiento o reparación, se debe retirar la batería. No utilice nunca agua ni productos químicos para limpiar la herramienta eléctrica. Límpiela con un paño seco. Guarde la herramienta eléctrica siempre en un lugar seco. Mantenga limpias las ranuras de ventilación del motor. Mantenga todos los mandos libres de polvo. Si se ve alguna chispa por las ranuras de ventilación, se trata de un comportamiento normal y que no es perjudicial para la herramienta eléctrica.</p>	
<p>MONTAJE DEL SOPORTE DE PARED Elija una superficie de pared dura. Perfore un agujero piloto en la pared, alinee el soporte de pared, inserte el tornillo en el agujero perforado y apriételo.</p>	Ver Fig. F1, F3		
<p>ALMACENAMIENTO Se recomienda colocar el soporte de pared y el cargador doble a 120 cm ((47,25") del suelo. NOTA: No permita que el cable de alimentación pase por objetos afilados y evite arrastrar el cable de alimentación para mover la máquina y evitar daños en el cable de alimentación.</p>	Ver Fig. F1	<p>INSTRUCCIONES DE USO DE LOS ACCESORIOS Los accesorios incluidos se pueden acoplar para limpiar tapizados, escaleras, autos y más.</p> <p>PRECAUCIONES AL UTILIZAR EL APARATO El aparato no se puede usar para aspirar agua. El aparato no se puede sumergir en agua. Antes de realizar cualquier tarea de mantenimiento o limpieza, retire la batería. El producto está destinado para su uso en superficies planas en interiores y es posible que no logre resultados óptimos si se utiliza en superficies irregulares. No mojar el cuerpo de la máquina, ya que esto podría causar un cortocircuito y provocar incendios o descargas eléctricas.</p>	

PARA LAS HERRAMIENTAS A BATERÍA

El rango de temperatura ambiente de funcionamiento y almacenamiento para la herramienta y la batería es de 0°C-45°C.

El rango de temperatura ambiente recomendado para el Sistema de carga durante el proceso de carga es de 0°C-40°C .

DETALLES SOBRE LA ELIMINACIÓN SEGURA DE LAS BATERÍAS USADAS:

Al final de la vida útil del aparato, retire de forma segura el paquete de baterías antes de desechar el aparato. No tire las baterías ni las arroje a la basura normal. Tampoco deseche la batería junto con la máquina. Retire el paquete de baterías usado del aparato y deséchelo en la instalación de reciclaje más cercana o conveniente. Si tiene dudas, consulte con su departamento local de protección del medio ambiente. Las baterías pueden entrar al ciclo del agua si se desechan incorrectamente, lo que puede ser peligroso para el ecosistema. No deseche las baterías usadas como residuos municipales no clasificados.

7.SOLUCIÓN DE PROBLEMAS

Problema	Causas	Solución
El motor no funciona	El paquete de baterías no está instalado.	Verifique si el paquete de baterías está instalado correctamente.
	La batería está descargada	Cargue la máquina o el paquete de baterías.
Poca potencia de aspiración	El depósito de polvo está lleno	Limpie el depósito de polvo.
	El filtro del depósito de polvo está lleno	Limpie o reemplace el elemento de filtro del depósito de polvo.
	Batería baja	Cargue la máquina o el paquete de baterías.

El aparato se calienta	El aparato ha estado en funcionamiento	Es normal que el aparato se caliente ligeramente.
La batería está totalmente cargada, pero el polvo no circula en el depósito de polvo.	El canal de aire está obstruido por cuerpos extraños.	Limpie inmediatamente los cuerpos extraños de los canales de aire.

8.PROTECCION AMBIENTAL



Los residuos de aparatos eléctricos y electrónicos no deben depositarse en la basura doméstica. Se deben reciclar en las instalaciones especializadas. Consulte a las autoridades locales o el establecimiento para saber cómo reciclar estos productos.

9.DECLARATION OF CONFORMITY

We,
Positec Germany GmbH
Postfach 32 02 16, 50796 Cologne, Germany

On behalf of Positec declare that the product Description **Battery operated vacuum cleaner**
Type **WX038 WX038.X (038-designation of machinery, representative of Battery-operated vacuum cleaner)**
Function **For household cleaning or similar purposes**

Complies with the following Directives:
2014/35/EU,
2014/30/EU,
2011/65/EU&(EU)2015/863

Standards conform to
EN 60335-1, EN 60335-2-2, EN 62233, EN IEC 55014-1, EN IEC 55014-2, EN IEC 63000



2023/08/15
Allen Ding
Deputy Chief Engineer, Testing & Certification
Positec Technology (China) Co., Ltd
18, Dongwang Road, Suzhou Industrial
Park, Jiangu 215123, P. R. China

Os utilizadores podem consultar as instruções eletrónicas em <https://eu.worx.com>.

ÍNDICE

1. INSTRUÇÕES DE SEGURANÇA
2. LISTA DE COMPONENTES
3. DADOS TÉCNICOS
4. ÂMBITO DE UTILIZAÇÃO
5. FUNCIONAMENTO
6. MANUTENÇÃO
7. PROTECÇÃO AMBIENTAL
8. PROTECÇÃO AMBIENTAL
9. DECLARAÇÃO DE CONFORMIDADE

1. SEGURANÇA DO PRODUTO AVISOS GERAIS DE SEGURANÇA

⚠️ AVISO Leia todos os avisos e instruções de segurança. O desrespeito dos avisos e instruções pode resultar em choques eléctricos, incêndios e/ou ferimentos graves.

Preserve todos avisos e instruções para referência futura.

Este aparelho pode ser utilizado por crianças com idade igual ou superior a 8 anos e por pessoas com capacidades físicas, sensoriais ou mentais reduzidas ou falta de experiência e conhecimento caso lhes tenha sido dada

supervisão ou instrução relativamente à utilização do aparelho de forma segura e compreenderem os riscos envolvidos. As crianças não devem brincar com o aparelho. A limpeza e a manutenção que cabe ao utilizador não devem ser realizadas por crianças sem supervisão.

-O aparelho apenas deve ser utilizado com a unidade de fonte de alimentação fornecida com o aparelho.

Este é um aparelho de Classe III e deve ser alimentado apenas com tensão extra baixa de segurança correspondente à marcação no aparelho.

ADVERTÊNCIAS: Para recarregar a bateria, utilize apenas a unidade de alimentação amovível fornecida com este aparelho.

AVISOS DE SEGURANÇA PARA A BATERIA

- a) Não desmonte, abra ou corte as células da bateria.
- b) Não submeta a bateria a curto-circuitos. Não armazena as baterias ao acaso numa caixa

ou gaveta onde possam provocar um curto-circuito ou submetidas a curto-circuitos por materiais condutores. Quando não estiver a utilizar a bateria, mantenha-a afastada de outros objectos metálicos, como cliques, moedas, chaves, pregos, parafusos ou outros pequenos objectos de metal, que possam realizar uma ligação de um terminal a outro. Um curto-circuito dos terminais da bateria pode provocar queimaduras ou um incêndio.

- c) Não exponha a bateria ao calor ou a incêndios. Evite o armazenamento à exposição de luz solar directa.**
- d) Não exponha a bateria ao choque eléctrico.**
- e) Em casos de fugas na bateria, não permita que o líquido entre em contacto com a pele ou olhos. Caso entre em contacto, lave a área afectada com quantidades abundantes de água e procure aconselhamento médico.**
- f) Mantenha a bateria limpa e seca.**

- g) Limpe os terminais da bateria com um pano limpo e seco em caso de sujidade.**
- h) A bateria necessita de ser carregada antes de ser utilizada. Consulte sempre estas instruções e utilize o procedimento de carga correcto.**
- i) Não mantenha a bateria a carregar quando não for utilizada.**
- j) Após longos períodos de tempos de armazenamento, pode ser necessário carregar e descarregar a bateria diversas vezes para obter o desempenho máximo.**
- k) Recarregue apenas com o carregador especificado pela Worx. Não utilize um carregador que não se encontra especificado para a utilização com o equipamento.**
- l) Não utilize uma bateria que não se encontra concebida para a utilização com o equipamento.**
- m) Mantenha a bateria fora do alcance das crianças.**
- n) Preserve as informações originais do produto para futura referência.**
- o) Retire a bateria do**

equipamento quando não estiver em utilização.





p) Elimine-a de forma adequada.



q) Não misture pilhas de diferente fabrico, capacidade, tamanho ou tipo num dispositivo.

r) Mantenha a bateria longe de fornos micro-ondas e altas pressões.

s) Não utilize pilhas não recarregáveis.

SÍMBOLOS

	Atenção
	Ler o manual
	Remova a bateria antes de fazer qualquer ajuste, reparação ou manutenção.
	Os equipamentos eléctricos não devem ser despositados com o lixo doméstico. Se existirem instalações adequadas deve reciclá-los. Consulte a sua autoridade local para tratamento de lixos ou fornecedor para obter aconselhamento sobre reciclagem.
	Bateria de iões de lítio Este produto foi marcado com um símbolo relacionado com a "recolha separada" de todos os conjuntos de baterias e o conjunto de bateria. Será reciclada ou desmantelada para reduzir o impacto no meio ambiente. Os conjuntos de baterias podem ser perigosos para o meio ambiente e para a saúde humana, uma vez que contêm substâncias perigosas.

	Não queimar
	As baterias poderão entrar no ciclo hídrico caso sejam descartadas indevidamente, o que pode representar perigo para o ecossistema. Não elimine as baterias usadas como resíduos municipais não separados.

2.LISTA DE COMPONENTES

1. CONJUNTO DE BATERIAS *
2. INTERRUPTOR LIGAR/DESLIGAR
3. BOTÃO DE CONTROLO DE VELOCIDADE
4. BOTÃO DE ESVAZIAMENTO DE DETRITOS
5. DEPOSITO DE PÓ
6. ROLO DE ESCOVA
7. BOTÃO DE LIBERTAÇÃO DO ROLO DE ESCOVA
8. LUZ LED
9. TUBO
10. ESCOVA PARA ANIMAIS DE ESTIMAÇÃO
11. LUZ INDICADORA
12. SUPORTE DE PAREDE E CARREGADOR DUPLO *
13. SUPORTE DE PAREDE *
14. FERRAMENTA PARA FENDAS
15. ESCOVA PARA O PÓ
16. BOTÃO DE LIBERTAÇÃO DA BATERIA *
17. ADAPTADOR *

* Acessórios ilustrados ou descritos não estão totalmente abrangidos no fornecimento.

3.DANE TECHNICZNE

Typ **WX038 WX038.X** (038-designação da máquina, representativo do aspirador a bateria)

WX038
WX038.X**

Tensão nominal	20 V $\overline{\text{---}}$ Max ^{***}
Potência de sucção	105 W
Peso da máquina (Ferramenta nua)	2.1 kg

** X = 1-999, A-Z, M1-M9, são utilizados apenas para clientes diferentes, não há alterações relevantes seguras entre esses modelos.

*** Tensão medida sem carga. A tensão inicial da bateria atinge o máximo de 20 volts. A tensão nominal é de 18 volts.

BATERIAS E CARREGADORES SUGERIDOS

Categoria	Modelo	Capacidade
20V Baterias	WA3639	2.0 Ah
	WA3644	4.0 Ah
20V Carregador	WA3880	2.0 A
Adaptador CA	ZD012A216050EU	0.5 A

Recomendamos-lhe que compre todos os acessórios no fornecedor onde tenha adquirido a ferramenta. Para mais pormenores, consulte a embalagem destes. Os comerciais também pode ajudar e aconselhar.

4.UTILIZAÇÃO CONFORME AS DISPOSIÇÕES

A máquina destina-se à limpeza doméstica ou a fins similares.

5.FUNIONAMENTO

 **NOTA:** Antes de utilizar a ferramenta, leia atentamente o livro de instruções.

MONTAGEM E FUNCIONAMENTO

AÇÃO	FIGURA
ANTES DA OPERAÇÃO	
Montagem da máquina NOTA: Certifique-se de que a máquina está travada no lugar antes de operar.	Ver Figura A1

Inserir a escova para animais de estimação / escova para poeira / acessório para fendas

Ver Figura A2

Instale o pacote de baterias para fornecer energia ao aspirador de pó. Após o uso da máquina, pressione o botão de libertação da bateria e, em seguida, remova o pacote de baterias.

Ver Figura B

OPERAÇÃO

LIGAR/DESLIGAR

Pressione o botão Ligar/Desligar para ligar o aspirador no modo baixo. Pressione novamente o botão Ligar/Desligar para desligar o aspirador.

NOTA: Não use o aspirador para aspirar objetos quentes como carvão, pontas de cigarro, etc.; substâncias líquidas; objetos pontiagudos como vidro quebrado; substâncias ultrafinas como cal, cimento, farinha, etc.; líquidos corrosivos como desinfetantes, agentes de limpeza ácidos e alcalinos, detergentes para roupas, etc.; itens inflamáveis e explosivos como gasolina, álcool, etc. Caso contrário, isso pode causar danos à máquina ou incêndios acidentais levando a lesões pessoais.

Ajuste de velocidade

Pressione o botão de controlo de velocidade para escolher o modo de velocidade.

Ver Figura C

Luz LED

Quando a máquina estiver em funcionamento, a luz LED ficará acesa.

Ver Figura D

DEPOIS DA OPERAÇÃO

Esvazie o recipiente de poeira após cada uso.

NOTA: Por favor, limpe o recipiente de poeira antes que os detritos atinjam a linha MAX.

Ver Figura E1

Limpeza do recipiente de poeira

Pressione o botão de libertação para remover completamente o recipiente de poeira. Remova o filtro de cima e puxe o ciclone para fora. Pode enxaguar o recipiente de poeira com água. Certifique-se de que esteja completamente seco antes de voltar a montar.

Ver Figura E2

<p>Limpeza do rolo de escova Pressione o botão de liberação do rolo de escova na parte inferior do bocal do chão para aceder ao rolo de escova. Retire o rolo de escova e desembarace qualquer cabelo. Também pode enxaguar com água. É recomendado limpar o rolo de escova uma vez por mês.</p>	Ver Figura E3
<p>LIMPEZA DO FILTRO Pressione o botão de liberação para remover completamente o recipiente de poeira. Remova o filtro de cima. Enxagúe o filtro com água e certifique-se de que esteja completamente seco antes de voltar a montar. É recomendado enxaguar o filtro a cada 3 meses.</p>	Ver Figura E4
<p>MONTAGEM DO SUPORTE DE PAREDE Escolha uma superfície de parede dura. Faça um buraco piloto na parede, alinhe o suporte de parede, insira o parafuso no buraco perfurado e aperte-o.</p>	Ver Figura F1, F3
<p>ARMAZENAMENTO Recomenda-se colocar o suporte de parede e o carregador duplo a 120 cm (47,25 polegadas) do chão. NOTA: Não permita que o cabo de alimentação passe por objetos pontiagudos e evite arrastar o cabo de alimentação para mover o aparelho, para evitar danos no cabo de alimentação.</p>	Ver Figura F1
<p>CARREGAMENTO Pacote de bateria:</p> <ol style="list-style-type: none"> 1. Durante o carregamento: Três luzes brancas piscarão. 2. Após o carregamento ser concluído, 3 luzes brancas permanecerão acesas por 1 minuto e, em seguida, se apagarão. <p>Suporte de parede e carregador duplo: A luz branca pisca durante o carregamento. Quando totalmente carregado, a luz verde se acende por 1 minuto e depois se apaga.</p> <p>NOTA: O suporte de parede e o carregador duplo devem ser usados juntos.</p>	Ver Figura F2

<p>Coloque o aspirador de pó no suporte de parede. Recomenda-se colocar o suporte de parede a 80 cm (31,5") acima do chão. NOTA: Se precisar carregar, ligue o pacote de bateria ao carregador.</p>	Ver Figura F3, G
---	------------------

6. MANUTENÇÃO

AVISO: remova a bateria antes de realizar qualquer trabalho de assistência ou manutenção. Nunca utilize água ou produtos de limpeza químicos para limpar a ferramenta elétrica. Limpe-a com um pano seco. Armazene sempre a ferramenta elétrica num local seco. Mantenha as ranhuras de ventilação do motor limpas. Mantenha todos os controlos de trabalho limpos de pó. Caso observe faíscas nas ranhuras de ventilação, tal é normal e não danificará a ferramenta elétrica.

INSTRUÇÕES DE UTILIZAÇÃO DE ACESSÓRIOS

Os acessórios incluídos podem ser fixados para limpar estofados, escadas, carros e muito mais.

PRECAUÇÕES AO UTILIZAR A MÁQUINA

Não pode ser utilizada para absorver água.
Não pode ser lavada com água.
Ao limpar ou realizar a manutenção, remova o conjunto de baterias.
O produto destina-se a ser usado em superfícies planas em ambientes internos e pode não alcançar resultados ótimos se usado em superfícies irregulares.
Não molhe o corpo da máquina, pois isso pode causar um curto-circuito e resultar em incêndio ou choque elétrico.

PARA FERRAMENTAS ELÉTRICAS

A amplitude térmica ambiente para utilização e armazenamento da ferramenta e da bateria é 0°C-45°C.
A amplitude térmica ambiente recomendada para o Sistema de carregamento durante o carregamento é 0°C-40°C.

DETALHES SOBRE A ELIMINAÇÃO SEGURA DE BATERIAS USADAS:

No final da vida útil do aparelho, remova com segurança o conjunto de baterias antes de eliminar o aparelho. Não deite as baterias fora, nem as coloque no lixo doméstico normal.
Também não elimine a bateria junto com a máquina. Remova o conjunto de baterias usado do aparelho e

elimine na instalação de reciclagem dedicada mais próxima ou conveniente. Em caso de dúvida, consulte o departamento local de proteção ambiental. As baterias podem entrar no ciclo da água se forem eliminadas de maneira inadequada, o que pode ser prejudicial para o ecossistema. Não elimine baterias usadas como resíduo municipal não classificado.

7.RESOLUÇÃO DE PROBLEMAS

Avaria	Causas	Soluções
O motor não roda.	O pacote de bateria não está instalado.	Verifique se o pacote de bateria está instalado corretamente.
	A bateria esgotou.	Carregue a máquina ou o pacote de bateria.
Diminuição da aspiração	O recipiente de pó está cheio de pó.	Limpe o depósito de poeira.
	O elemento filtrante do recipiente de pó está cheio de pó.	Limpe ou substitua o elemento do filtro do depósito de poeira.
	Bateria fraca	Carregue a máquina ou o pacote de bateria.
Aquecimento da máquina	Execução da máquina	O ligeiro aquecimento é normal.
A bateria está completamente carregada e o pó no recipiente de pó não roda.	A passagem de ar está bloqueada por corpos estranhos.	Limpe os corpos estranhos na passagem de ar acumulados com o tempo.

8.PROTECÇÃO AMBIENTAL



Os equipamentos eléctricos não devem ser eliminados juntamente com o lixo doméstico.

Se existirem instalações adequadas, deve reciclá-los. Consulte as autoridades locais ou o fornecedor para obter aconselhamento sobre

reciclagem.

9.DECLARAÇÃO DE CONFORMIDADE

Nós,
Positec Germany GmbH
Postfach 32 02 16, 50796 Cologne, Germany

Declaramos que o produto,
Descrição **Aspirador a bateria**
Tipo **WX038 WX038.X (038-designação da máquina, representativo do aspirador a bateria)**
Função **Para limpeza doméstica e finalidades similares**

Cumpra as seguintes Directivas,
2014/35/EU, 2014/30/EU, 2011/65/EU&(EU)2015/863

Normas em conformidade com,
EN 60335-1, EN 60335-2-2, EN 62233, EN IEC 55014-1, EN IEC 55014-2, EN IEC 63000

2023/08/15
Allen Ding
Engenheiro-chefe adjunto,
Teste e Certificação
Positec Technology (China) Co., Ltd
18, Dongwang Road, Suzhou Industrial
Park, Jiangsu 215123, P. R. China

Gebruikers kunnen de elektronische gebruiksaanwijzingen bekijken op <https://eu.worx.com>.

INHOUDSOPGAVE

1. VEILIGHEIDSINSTRUCTIES
2. ONDERDELENLIJST
3. TECHNISCHE GEGEVENS
4. GEBRUIK VOLGENS BESTEMMING
5. BEDIENINGSINSTRUCTIES
6. ONDERHOUD
7. PROBLEMEN OPLOSSEN
8. BESCHERMING VAN HET MILIEU
9. CONFORMITEITVERKLARING

1. PRODUCTVEILIGHEID ALGEMENE VEILIGHEIDSWAARSCHUWINGEN

⚠ WAARSCHUWING! Lees alle instructies zorgvuldig door. Indien u zich niet aan alle onderstaande instructies houdt, kan dat leiden tot een elektrische schok, brand en/of ernstig letsel.

Bewaar alle waarschuwingen en instructies voor latere naslag.

Dit toestel kan worden gebruikt door kinderen van 8 jaar en ouder en personen met lichamelijke, zintuiglijke of mentale beperkingen of met gebrek aan ervaring en kennis, mits ze onder

toezicht staan of de nodige instructies voor een veilig gebruik van het apparaat hebben ontvangen en als ze de gevaren hiervan begrijpen. Kinderen mogen niet met het apparaat spelen. Het reinigen en het gebruikersonderhoud mogen niet zonder toezicht worden uitgevoerd door kinderen.

-Het apparaat mag alleen worden gebruikt met de bij het apparaat geleverde netvoeding.

Dit is een apparaat van Klasse III en het moet alleen worden geleverd bij een extra lage veiligheidsspanning die overeenkomt met de markering op het apparaat.

WAARSCHUWING: Voor het opladen van de batterij, gebruik alleen de afneembare voedingseenheid die met dit apparaat meegeleverd werd.

VEILIGHEIDSINSTRUCTIES VOOR HET ACCUPACK

- a) **Batterijcellen en accupacks mogen niet gedemonteerd, geopend of vernietigd worden.**
- b) **Sluit accupacks niet kort. Bewaar accupacks niet**

willekeurig in een doos of lade waar ze elkaar kunnen kortsluiten of door geleidende voorwerpen kortgesloten kunnen worden. Houd het accupack op een afstand van andere metalen voorwerpen als paperclips, muntstukken, sleutels, nagels, schroeven en andere kleine metalen voorwerpen die de contacten van de accupack kunnen verbinden. Kortgesloten contacten van accupacks kunnen brandwonden of brand veroorzaken.

- c) Stel accupacks niet bloot aan warmte of vuur. Vermijd opslag in direct zonlicht.**
- d) Stel accupacks niet bloot aan mechanische schokken.**
- e) Als een accu lekt dient men voorzichtig te zijn dat de vloeistof niet in contact komt met de huid of de ogen. Als dat toch gebeurt spoelt men de huid onder stromend water en raadpleegt men een arts.**
- f) Houd batterijcellen en accupacks schoon en droog.**

- g) Veeg de aansluitingen van het accupack schoon met een droge doek als ze vuil zijn geworden.**
- h) Accupacks moeten voor gebruik worden opgeladen. Lees de gebruiksaanwijzing voor de juiste laadinstructies.**
- i) Laat accupacks niet langdurig opladen als ze niet worden gebruikt.**
- j) Na een lange opslagperiode kan het nodig zijn het accupack enkele keren op te laden en te ontladen voor een optimale prestatie.**
- k) Laad alleen op met een lader met de technische gegevens van Worx. Gebruik geen andere lader dan de lader die specifiek voor dat doel met de apparatuur is meegeleverd.**
- l) Gebruikt geen accupack dat niet bedoeld is voor gebruik met deze apparatuur.**
- m) Houd accupacks buiten het bereik van kinderen.**
- n) Bewaar de oorspronkelijke instructies van het product voor latere gebruik.**
- o) Verwijder het batterijpakket uit de**

apparatuur als het niet in gebruik is.

- p) **Volg de juiste procedure voor afvalverwijdering na afdanken van dit apparaat .**
- q) **Gebruik geen cellen van verschillende fabrikanten, capaciteit, afmetingen of typen binnen een apparaat.**
- r) **Houd de accu uit de buurt van microgolven en hoge druk.**
- s) **Gebruik geen niet-oplaadbare batterijen.**

SYMBOLLEN

	Waarschuwing
	Lees de gebruiksaanwijzing
	Verwijder de batterij voordat u instellingen, reparaties of onderhoud uitvoert.
	Afgedankte elektrische producten kunt u niet met het normale huisafval weggooien. Breng deze producten, indien mogelijk, naar een recyclecentrum bij u in de buurt. Vraag de verkoper of de gemeente naar informatie en advies over het recyclen van elektrische producten.
 	Li-Ion-accu Dit product is uitgerust met een symbool dat 'gescheiden inzameling' aanduidt voor alle accu's. Ze worden dan gerecycled of gedemonteerd om de impact op het milieu te verminderen. Accu's kunnen gevaarlijk zijn voor het milieu en de menselijke gezondheid, omdat ze gevaarlijke stoffen bevatten.

	Niet in brand steken
	Accu's kunnen in de waterkringloop terecht komen als ze op onjuiste wijze worden weggegooid, wat gevaarlijk kan zijn voor het ecosysteem. Gooi afgedankte accu's niet weg bij het ongesorteerde huishoudelijke afval.

2.ONDERDELENLIJST

1.	ACCU *
2.	AAN-UITSCHAKELAAR
3.	SNELHEIDSREGELKNOP
4.	KNOP VOOR HET LEGEN VAN VUIL
5.	STOFRESERVOIR
6.	BORSTELROL
7.	ONTGREDELINGSKNOP
8.	LED-LICHT
9.	BUIS
10.	HUISDIERBORSTEL
11.	INDICATIELAMPJE
12.	WANDMONTAGE EN DUBBELE OPLADER *
13.	WANDMONTAGE *
14.	KIERENZUIGER
15.	STOFBORSTEL
16.	BATTERIJONTGREDELINGSKNOP *
17.	ADAPTER *

* Sommige afgebeelde of beschreven toebehoren worden niet meegeleverd.

3.TECHNISCHE GEGEVENS

Type **WX038 WX038.X (038-aanduiding van machine, staat voor stofzuiger op accu)**

	WX038 WX038.X**
Nominale spanning	20 V \approx Max***
Zuigkracht	105 W

Mesbeweging(losse machine)	2.1 kg
----------------------------	--------

** X = 1-999, A-Z, M1-M9 zijn alleen voor verschillende klanten, er zijn geen veiligheidsgerelateerde wijzigingen tussen deze modellen.

*** Spanning gemeten zonder belasting.
Beginspanning batterij bereikt maximum 20 volt.
Nominale spanning is 18 volt.

JAVASOLT AKKUMULÁTOROK ÉS TÖLTŐK

Categorie	Modellen	Hoedanigheid
20V Accupack	WA3639	2.0 Ah
	WA3644	4.0 Ah
20V Lader	WA3880	2.0 A
AC-adapter	ZD012A216050EU	0.5 A

Wij adviseren u alle accessoires te kopen in de winkel waar u het gereedschap heeft gekocht. Kijk op de verpakking van het accessoire voor meer informatie. Ook het winkelpersoneel kan u helpen en adviseren.

4.GEBRUIK VOLGENS BESTEMMING

Het apparaat is bedoeld voor huishoudelijke reiniging of soortgelijke doeleinden.

5.BEDIENINGSINSTRUCTIES

 **OPMERKING:** Lees het instructieboekje aandachtig voor gebruik van het gereedschap.

ASSEMBLAGE EN BEDIENING

ACTIE	FIGUUR
VOOR DE OPERATIE	
De machine monteren OPMERKING: Zorg ervoor dat de machine vergrendeld is voordat u deze gaat gebruiken.	Zie Fig. A1
De huisdierborstel / stofborstel / kierenzuiger aansluiten	Zie Fig. A2

Installeer het batterijpakket om de stofzuiger van stroom te voorzien. Na gebruik van de machine drukt u op de batterijontgrendelingsknop en verwijdert u vervolgens het batterijpakket.

Zie Fig. B

OPERATIE

Aan/UIT

Druk op de aan/uit-knop om de stofzuiger in de lage stand aan te zetten. Druk nogmaals op de aan/uit-knop om de stofzuiger uit te zetten.

OPMERKING : Gebruik de stofzuiger niet om hete objecten zoals koolstof, sigarettenpeuken, enz.; vloeistoffen; scherpe objecten zoals gebroken glas; ultrafijne stoffen zoals kalk, cement, bloem, enz.; corrosieve vloeistoffen zoals ontsmettingsmiddelen, zure en alkalische reinigingsmiddelen, wasmiddelen, enz.; ontvlambare en explosieve vloeistoffen zoals benzine, alcohol, enz. op te zuigen. Anders kan dit tot schade aan de machine veroorzaken of per ongeluk tot brand leiden, wat kan leiden tot persoonlijk letsel.

Snelheid aanpassen

Druk op de snelheidsregelknop om de snelheidsmodus te kiezen.

Zie Fig. C

LED-lampje

Wanneer de machine werkt, zal het LED-lampje branden.

Zie Fig. D

NA DE OPERATIE

Ledig het stofreservoir na elk gebruik.

OPMERKING: Ledig het stofreservoir voordat het vuil de MAX-lijn bereikt.

Zie Fig. E1

Reiniging van het stofreservoir

Druk op de ontgrendelingsknop om het stofreservoir volledig te verwijderen. Verwijder het filter van de bovenkant en trek de cycloon eruit. U kunt het stofreservoir met water afspoelen. Zorg ervoor dat het volledig droog is voordat u het weer in elkaar zet.

Zie Fig. E2

<p>Reiniging van de borstelrol Druk op de ontgrendelingsknop van de borstelrol onderaan de vloerzuigmond om toegang te krijgen tot de borstelrol. Haal de borstelrol eruit en ontwar eventueel haar. U kunt het ook met water afspoelen. Het wordt aanbevolen om de borstelrol eenmaal per maand schoon te maken.</p>	Zie Fig. E3
<p>REINIGING VAN HET FILTER Druk op de ontgrendelingsknop om het stofreservoir volledig te verwijderen. Verwijder het filter van de bovenkant. Spoel het filter af met water en zorg ervoor dat het volledig droog is voordat u het weer in elkaar zet. Het wordt aanbevolen om het filter elke 3 maanden af te spoelen.</p>	Zie Fig. E4
<p>MONTAGE VAN DE WANDMONTAGE Kies een harde wandoppervlakte. Boor een voorboorgat in de muur, richt de wandmontage uit, steek de schroef in het geboorde gat en draai hem vast.</p>	Zie Fig. F1, F3
<p>OPSLAG Het wordt aanbevolen om de wandmontage en dubbele oplader op 120 cm (47,25 inch) boven de grond te plaatsen. OPMERKING: Laat het netsnoer niet door scherpe voorwerpen gaan en voorkom dat u het netsnoer sleept om het apparaat te verplaatsen om schade aan het netsnoer te voorkomen.</p>	Zie Fig. F1
<p>OPLADEN Batterijpakket:</p> <p>1. Tijdens het opladen: Drie witte lampjes knipperen. 2. Na het opladen blijven 3 witte lampjes 1 minuut branden en gaan dan uit.</p> <p>Wandmontage en dubbele oplader: Het witte lampje knippert tijdens het opladen. Wanneer het volledig is opgeladen, brandt het groene lampje 1 minuut lang en gaat dan uit.</p> <p>OPMERKING: De wandmontage en de dubbele oplader moeten samen worden gebruikt.</p>	Zie Fig. F2

<p>Plaats de stofzuiger op de wandmontage. Het wordt aanbevolen om de wandmontage 80 cm (31,5") boven de grond te plaatsen.</p> <p>OPMERKING: Als u moet opladen, steek dan het batterijpakket in de oplader.</p>	Zie Fig. F3, G
---	----------------

6. ONDERHOUD

WAARSCHUWING: RVerwijder de accu voordat u onderhoud of reparaties uitvoert. Gebruik nooit water of chemische reinigingsmiddelen om uw elektrische gereedschap te reinigen. Veeg schoon met een droge doek. Bewaar uw elektrische gereedschap op een droge plaats. Houd de ventilatiesleuven van de motor schoon. Houd alle werkende bedieningselementen stofvrij. Het is normaal dat er vonken oplichten in de ventilatiesleuven. Dit beschadigt uw elektrische gereedschap niet.

BEDIENINGSHANDLEIDING VOOR DE TOEBEHOREN

De meegeleverde accessoires kunnen worden bevestigd om stoffering, trappen, auto's en meer schoon te maken.

VOORZORGSMAATREGELEN BIJ HET GEBRUIK VAN DE MACHINE

Kan niet gebruikt worden om water te absorberen. Kan niet met water worden gereinigd. Verwijder de accu tijdens reiniging of onderhoud. Het product is bedoeld voor gebruik op vlakke oppervlakken binnenshuis en kan mogelijk geen optimale resultaten behalen als het wordt gebruikt op oneffen oppervlakken. Maak het apparaat niet nat, omdat dit kortsluiting kan veroorzaken en brand of een elektrische schok kan veroorzaken.

VOOR GEREEDSCHAP MET ACCU'S

De omgevingstemperatuur voor het gebruik en de opslag van het gereedschap ligt tussen 0°C-45°C. De aanbevolen omgevingstemperatuur voor het oplaadsysteem tijdens het opladen ligt tussen 0°C-40°C.

INFORMATIE MET BETREKKING TOT HET VEILIG VERWIJDEREN VAN GEBRUIKTE BATTERIJEN:

Aan het einde van de levensduur van het apparaat, verwijder eerst veilig de batterij voordat u het apparaat wegdoet. Gooi batterijen niet weg of gooi deze niet in de normale vuilnisbak. Gooi de

batterij ook niet weg met het apparaat. Verwijder het gebruikte batterijpakket uit het apparaat en lever deze in bij de dichtstbijzijnde of geschikte speciale recyclingfaciliteit. Bij twijfel kunt u contact opnemen met uw lokale afdeling voor milieubescherming. Batterijen kunnen in de watercyclus terecht komen als ze verkeerd worden weggegooid, wat gevaarlijk kan zijn voor het ecosysteem. Gooi afvalbatterijen niet weg als ongesorteerd huishoudelijk afval.

7. PROBLEMEN OPLOSSEN

Probleem	Oorzaken	Oplossingen
De motor draait niet.	Het batterijpakket is niet geïnstalleerd.	Controleer of het batterijpakket correct is geïnstalleerd.
	De accu is leeg.	Laad de machine of het batterijpakket op.
Verminderde zuigkracht	De stofbak zit vol stof.	Maak het stofreservoir schoon.
	Het filterelement van de stofbak zit vol stof.	Reinig of vervang het filterelement van het stofreservoir.
	Accu bijna leeg	Laad de machine of het batterijpakket op.
Machine wordt warm	Machine staat aan	Het is normaal dat de machine een beetje warm wordt.
De accu is volledig opgeladen en het stof in de stofbak draait niet.	De luchtopening wordt geblokkeerd door vreemde voorwerpen.	Haal vreemde voorwerpen tijdig weg uit de luchtopening.

8. BESCHERMING VAN HET MILIEU



Afgedankte elektrische producten mogen niet bij het normale huisafval terechtkomen.

■ Breng deze producten waar mogelijk naar een recyclecentrum bij u in de buurt. Vraag de verkoper of

de gemeente informatie en advies over het recyclen van elektrische apparatuur.

9. CONFORMITEITVERKLARING

Wij,
Positec Germany GmbH
Postfach 32 02 16, 50796 Cologne, Germany

Verklaren dat het product,
Beschrijving **Stofzuiger op accu**
Type **WX038 WX038.X (038--aanduiding van machine, staat voor stofzuiger op accu)**
Functie **Voor huishoudelijke reiniging of soortgelijke doeleinden**

Overeenkomt met de volgende richtlijnen,
2014/35/EU,
2014/30/EU,
2011/65/EU&(EU)2015/863

Standaards in overeenstemming met,
EN 60335-1, EN 60335-2-2, EN 62233, EN IEC 55014-1, EN IEC 55014-2, EN IEC 63000



2023/08/15
Allen Ding
Deputy Chief Engineer, Testing & Certification
Positec Technology (China) Co., Ltd
18, Dongwang Road, Suzhou Industrial Park, Jiangsu 215123, P. R. China

Brugere kan se den elektroniske vejledning på <https://eu.worx.com>.

INDHOLDSFORTEGNELSE

1. SIKKERHEDSINSTRUKTIONER
2. AGGREGATELEMENTER
3. TEKNISK DATA
4. MULIG ANVENDELSE
5. BRUGSANVISNING
6. VEDLIGEHOLDELSE
7. FEJLFINDING
8. MILJØBESKYTTELSE
9. KONFORMITETSERKLÆRING

1. PRODUKTSIKKERHED GENEREL

SIKKERHEDSADVARSEL

 **ADVARSEL: Læs alle sikkerhedsadvarsler og alle instruktioner.** Manglende overholdelse af advarsler og instruktioner kan resultere i elektrisk stød, brand og / eller alvorlig personskade.

Gem alle advarsler og instruktioner til fremtidig reference.

Hvis du har modtaget overvågning eller vejledning om sikker brug af denne enhed og forstår dets farer, kan enheden bruges af børn fra 8 år og ældre og dem, der har fysiske, sensoriske eller mentale evner eller mangler

erfaring og viden. Børn må ikke lege med dette produkt. Børn må ikke udføre rengøring og brugervedligeholdelse uden tilsyn.

-Apparatet må kun bruges sammen med den strømforsyningsenhed, der følger med apparatet.

Dette er en Klasse III apparat, og det skal kun tilsluttes ved sikkerhedsforsyning med ekstra lav spænding, som svarer til markeringen på apparatet.

ADVARSEL: Til genopladning af batteriet, må du kun bruge den aftagelige forsyningsenhed, der følger med dette apparat.

SIKKERHEDSFORSKRIFTER TIL BATTERISÆT

- a) Sekundærelementer eller batterisæt må ikke skilles ad, åbnes eller knuses.
- b) Et batterisæt må ikke kortsluttes. Batterisæt må ikke opbevares lemfædigt i en kasse eller skuffe, hvor de kan kortsluttes hinanden eller kortsluttes af ledende genstande. Når batterisættet ikke er i brug, skal det holdes væk

fra andre metalgenstande, såsom papirclips, mønter, nøgler, søm, skruer eller andre små metalgenstande, der kan skabe en forbindelse fra en pol til en anden, Kortslutning af batteripoler kan medføre forbrændinger eller brand.





- c) **Batterisæt må ikke udsættes for varme eller ild. Må ikke opbevares i direkte sollys.**
- d) **Batterisæt må ikke udsættes for mekaniske stød.**
- e) **I tilfælde af at et batteri lækker, må væsken ikke komme i kontakt med huden eller øjne. Hvis der er sket kontakt, skal det berørte område vaskes med rigelige mængder vand, hvorefter der søges lægehjælp.**
- f) **Opbevar batterisæt på et rent og tørt sted.**
- g) **Aftør batterisættets poler med en tør klud, hvis de bliver snavsede.**
- h) **Batterisæt skal oplades før anvendelsen. Anvend altid den korrekte oplader, og læs producentens anvisninger eller brugervejledning for,**

hvordan batterierne oplades korrekt.

- i) **Et batterisæt må ikke efterlades til opladning i længere tid, hvis det ikke anvendes.**
- j) **Efter længere opbevaringsperioder kan det være nødvendigt at oplade eller aflade batterisættet flere gange for at op den optimale ydelse.**
- k) **Genoplad kun med laderen specificeret af Worx. Anvend ingen anden oplader end den, der specifikt er beregnet til brug med udstyret.**
- l) **Brug kun det korrekte batteri til udstyret.**
- m) **Batterisættet skal opbevares utilgængeligt for børn.**
- n) **Opbevar den originale produktliteratur til fremtidig brug.**
- o) **Batterisættet skal fjernes fra udstyret, når det ikke er i brug.**
- p) **Bortskaffes på en miljørigtig måde.**
- q) **Bland ikke batterier af forskellig fremstilling, kapacitet, størrelse eller type i enheden.**

- r) Hold batteriet væk fra mikrobølgeovne og højt tryk.
s) Brug ikke engangsbatterier.

SYMBOLER

	Advarsel
	Læs brugervejledningen
	Fjern batteriet før du udfører justeringer, service eller vedligeholdelse.
	Affald af elektriske produkter må ikke bortskaffes sammen med husholdningsaffald. Indlever så vidt muligt produktet til genbrug. Kontakt de lokale myndigheder eller forhandleren, hvis du er i tvivl
 	Lithium-ion batteri Dette produkt er mærket med et symbol i forbindelse med "separat indsamling" af alle batterier og batteripakker. Det genanvendes eller fjernes for at reducere miljøbelastningen. Batteriet kan være skadeligt for miljøet og menneskers sundhed, fordi det indeholder skadelige stoffer
	Må ikke brændes
	Batterier kan påvirke vandmiljøet, hvis de ikke bortskaffes korrekt, hvorved de kan udgøre en fare for økosystemet. Bortskaf ikke batterierne som almindeligt affald

2.AGGREGATELEMENTER

1.	BATTERI PAKKE *
2.	TÆND- SLUK KONTAKT
3.	HASTIGHEDSREGULERINGSKNAP
4.	KNAP TIL TØMNING AF STØVBEHOLDER

5.	STØVBEHOLDER
6.	BØRSTERULLE
7.	UDLØSERKNAP TIL BØRSTERULLE
8.	LED-LYS
9.	RØR
10.	KÆLEDYRSBØRSTE
11.	INDIKATORLYS
12.	VÆGBESLAG OG DOBBELT OPLADER *
13.	VÆGBESLAG *
14.	SPRÆKKEMUNDSTYKKE
15.	STØVBØRSTE
16.	UDLØSERKNAP TIL BATTERI *
17.	ADAPTER *

* Illustreret eller beskrevet tilbehør er kun delvis indeholdt i leverancen.

3.TEKNISK DATA

Type **WX038 WX038.X (038-d betegnelse af maskiner, repræsentativ for batteritypen støvsuger)**

	WX038 WX038.X**
Nominal spænding	20 V \equiv Max***
Sugekraft	105 W
Maskinens vægt (Bare værktøjer)	2.1 kg

** X = 1-999, A-Z, M1-M9 er kun til forskellige kunder, der er ingen sikkerhedsrelaterede ændringer mellem disse modeller

*** Spænding målt uden arbejdsbyrde.

Startbatterispænding når et maksimum på 20 volt. Nominal spænding er 18 volt.

ANBEFALEDE BATTERIER OG OPLADERE

Kategori	Typen	Kapacitet
20V batteri	WA3639	2.0 Ah
	WA3644	4.0 Ah
20V oplader	WA3880	2.0 A
AC-adapter	ZD012A216050EU	0.5 A

Det anbefales, at alt udstyr købes i samme butik som maskinen. Se på emballagen til tilbehøret for at få yderligere oplysninger. Få hjælp og råd i butikken.

4. BEREGNET ANVENDELSE

Maskinen er beregnet til husholdningsrengøring eller lignende formål.

5. BETJENINGSVEJLEDNING

 **NOTER:** Før du bruger dette værktøj, læs instruktionsbogen omhyggeligt.

SAMLING OG DRIFT

HANDLING	FIGUR
FØR OPERATIONEN	
Samling af maskinen BEMÆRK: Sørg for, at maskinen er låst på plads, inden den tages i brug.	Se Fig. A1
Tilslutning af kæledyrsbørste / støvbørste / sprækkestykke	Se Fig. A2
Isæt batteripakken for at forsyne støvsugeren med strøm. Efter brug af maskinen skal du trykke på udløserknappen til batteriet og derefter fjerne batteripakken.	Se Fig. B
OPERATION	
Tænd/Sluk Tryk på tænd/sluk-knappen for at tænde støvsugeren i lav tilstand. Tryk igen på tænd/sluk-knappen for at slukke for støvsugeren. BEMÆRK: Brug ikke støvsugeren til at støvsuge varme genstande som kul, cigaretskodder osv., væsker, skarpe genstande som knust glas, ultrafine stoffer som kalk, cement, mel osv., ætsende væsker som desinfektionsmidler, syreholdige og alkaliske rengøringsmidler, vaskemidler osv., brandbare og eksplosive genstande som benzin, alkohol osv. Ellers kan det forårsage skade på maskinen eller brand med personskaade som følge.	
Indstille hastigheden Tryk på hastighedsreguleringsknappen for at vælge hastighedsindstilling.	Se Fig. C
LED-lys Når maskinen er tændt, lyser LED-lyset.	Se Fig. D

EFTER OPERATIONEN

Tøm støvbeholderen efter hver brug.
BEMÆRK: Rengør støvbeholderen, før snavset indeni når MAX-linjen.

Se Fig. E1

Rengøring af støvbeholderen

Tryk på udløserknappen for at fjerne støvbeholderen helt. Fjern filteret fra toppen, og træk cyklonen ud. Du kan skylle støvbeholderen med vand. Sørg for, at den er helt tør, inden du samler den igen.

Se Fig. E2

Rengøring af børsterullen

Tryk på udløserknappen til børsterullen nederst på gulvmundstykket for at få adgang til børsterullen. Træk børsterullen ud, og fjern eventuelt sammenfiltret hår. Du kan også skylle børsterullen med vand. Det anbefales at rengøre børsterullen en gang om måneden.

Se Fig. E3

RENGØRING AF FILTERET

Tryk på udløserknappen for at fjerne støvbeholderen helt. Fjern filteret fra toppen. Skyl filteret med vand, og sørg for, at det er helt tørt, inden du samler det igen. Det anbefales at skylle dit filter hver 3. måned.

Se Fig. E4

MONTERING AF VÆGBESLAGET

Vælg en hård vægoverflade. Bor et hul i væggen, juster vægbeslaget, indsæt skruen i hullet, og stram den.

Se Fig. F1, F3

OPBEVARING

Det anbefales at placere vægbeslaget og den dobbelte oplader 120 cm (47,25 tommer) over gulvet.

BEMÆRK: Lad ikke strømkablet passere gennem skarpe genstande, og undgå at trække i strømkablet for at flytte maskinen for at forhindre beskadigelse af strømkablet.

Se Fig. F1

OPLADNING

Batteripakke:

1. Under opladning:

Tre hvide lys blinker.

2. Efter opladningen er fuldført, vil de 3 hvide lys være tændt i 1 minut og derefter slukke.

Vægbeslag og dobbelt oplader:

Det hvide lys blinker under opladningen. Når opladningen er fuldført, lyser det grønne lys i 1 minut og slukker derefter.

BEMÆRK: Vægbeslaget og den dobbelte oplader skal bruges sammen.

Se Fig. F2

Placer støvsugeren på vægbeslaget.

Det anbefales at placere vægbeslaget 80 cm (31,5") over gulvet.

BEMÆRK: Hvis du skal oplade, skal du slutte batteripakken til opladeren.

Se Fig. F3, G

6. VEDLIGEHOLDELSE

ADVARSEL: Fjern batteriet, før du udfører reparationer eller vedligeholdelse.

Brug aldrig vand eller kemiske rengøringsmidler

til at rengøre dit el-værktøj. Aftør med en tør klud. Opbevar altid dit elværktøj et tørt sted.

Hold motorens ventilationsspalter rene. Hold alle kontroller støvfri. Hvis du ser nogle gnister i ventilationsåbningerne, er dette normalt og vil ikke skade dit elværktøj.

BRUGSANVISNING TIL TILBEHØRET

De medfølgende tilbehørsdele kan fastgøres til rengøring af polstring, trapper, biler og mere.

FORHOLDSREGLER, NÅR DU BRUGER MASKINEN

Kan ikke bruges til at absorbere fugtighed.

Kan ikke skylles med vand.

Fjern batteriet under rengøring eller vedligeholdelse.

Produktet er beregnet til brug på flade overflader

indendørs og kan muligvis ikke opnå optimale

resultater, hvis det bruges på ujævne overflader.

Må ikke gøre maskinkroppen våd, da dette kan forårsage kortslutning og resultere i brand eller elektrisk chok.

INDTIL BATTERIET

Et temperaturområde fra 0 °C til 45 °C kan hæve temperaturen.

Hele systemet testes i temperaturområdet fra 0 °C

til 40 °C.

OPLYSNINGER OM SIKKER BORTSKAFFELSE AF BRUGTE BATTERIER:

Når apparatet er udtjent, skal du fjerne batteripakken, inden du bortskaffer apparatet. Bortskaf ikke batterier sammen med husholdningsaffaldet. Smid heller ikke batteriet væk sammen med maskinen. Fjern den brugte batteripakke fra apparatet, og indlever den på din lokale genbrugsstation. Hvis du er i tvivl, kan du kontakte din kommune. Batterier kan påvirke grundvandet, hvis de bortskaffes forkert, og det kan være farligt for økosystemet. Smid ikke udtjente batterier ud som usorteret husholdningsaffald.

7. FEJLFINDING

Fejl	Årsag	Løsninger
Motoren roterer ikke.	Batteripakken er ikke isat.	Kontroller, om batteripakken er isat korrekt.
	Batteriet er opbrugt.	Oplad maskinen eller batteripakken.
Nedsat suge	Støvkoppen er fuld af støv.	Rengør støvbeholderen.
	Filterelementet i støvkoppen er fuld af støv.	Rengør eller udskift filterelementet i støvbeholderen.
	Utilstrækkeligt batteri	Oplad maskinen eller batteripakken.
Maskineopvarmning	Maskinen kører	Let opvarmning er normal.
Batteriet er fuldt opladet, og støvet i støvkoppen roterer ikke.	Luftvejen er blokeret af fremmedlegemer.	Rengør fremmedlegemer i luftvejene i tide.

55

8. MILJØBESKYTTELSE



Affald af elektriske produkter må ikke bortskaffes sammen med husholdningsaffald.

Indlever så vidt muligt produktet til genbrug. Kontakt de lokale myndigheder eller forhandleren, hvis du er i tvivl.

9.KONFORMITETSER- KLÆRING

Vi,
Positec Germany GmbH
Postfach 32 02 16, 50796 Cologne, Germany

erklærer herved, at produktet
Beskrivelse **Batteri renere**
Type **WX038 WX038.X (038-d betegnelse af maski-
ner, repræsentativ for batteritypen støvsuger)**
Funktion **Til rengøring af husholdninger eller
lignende formål**

er i overensstemmelse med følgende direktiver,
2014/35/EU,
2014/30/EU,
2011/65/EU&(EU)2015/863

Standarder i overensstemmelse med
**EN 60335-1, EN 60335-2-2, EN 62233, EN IEC
55014-1, EN IEC 55014-2, EN IEC 63000**



56

2023/08/15
Allen Ding
Vicechef; Ingeniør, Test & Certificering
Positec Technology (China) Co., Ltd
18, Dongwang Road, Suzhou Industrial
Park, Jiangsu 215123, P. R. China

Brukere finner elektroniske instruksjoner på <https://eu.worx.com>.

INNHALDFORTEGNELSE

1. SIKKERHETSINSTRUKSJONER
2. APPARATELEMENTER
3. TEKNISKE DATA
4. FORMÅLSMESSIG BRUK
5. BRUKSANVISNING
6. VEDLIKEHOLD
7. FEILSØKING
8. MILJØVERNILTAK
9. SAMSVARERKLÆRING

1. SIKKERHETSANVISNINGER GENERELLE SIKKERHETSADVARSLER

⚠ ADVARSEL: Les alle sikkerhetsadvarsler og alle instruksjoner. Unnlatelse av å følge advarsler og instruksjoner kan føre til elektrisk støt, brann og / eller alvorlig personskade.

Lagre alle advarsler og instruksjoner for fremtidig referanse.

Hvis tilsyn eller veiledning angående sikker bruk av produktet er akseptert og dets fare forstås, kan produktet brukes av barn 8 år og eldre og de som har fysiske, sensoriske eller mentale evner eller mangler

erfaring og kunnskap. Barn har ikke lov til å leke med dette produktet. Barn må ikke utføre rengjøring og brukervedlikehold uten tilsyn. - Dette produktet kan bare brukes med strømforsyningsenheten som fulgte med enheten.

Dette er et Klasse III-apparat, og det må kun tilkobles en sikker ekstra lav spenning som samsvarer med merkingen på apparatet.

ADVARSEL: For å lade batteriet, må du bare den avtakbare forsyningsenheten som følger med dette apparatet.

SIKKERHETSANVISNINGER FOR BATTERIPAKKE

- a) **Ikke demonter, åpne eller riv opp sekundære celler eller batteripakker.**
- b) **Ikke kortslutt en celle eller en batteripakke. Ikke oppbevar celler eller batteripakke løst i en boks eller skuff hvor de kan kortslutte hverandre eller bli kortsluttet av andre metallgjenstander.** Når batteripakken ikke er i bruk skal den holdes adskilt fra

andre metallgjenstander som binders, mynter, nøkler, spiker, skruer eller andre små metallobjekter. Kortslutning av batteriet kan forårsake skader eller brann.

c) Ikke utsett celler eller batteripakke for varme eller ild. Unngå oppbevaring i direkte sollys.

d) Ikke utsett celler eller batteripakke for mekanisk støt.

e) Hvis du opplever cellelekkasje, ikke la væsken komme i kontakt med huden eller øynene. Dersom kontakt har oppstått, vask området med rikelige mengder vann og oppsøk medisinsk hjelp.

f) Hold batteripakken ren og tørr.

g) Tørk batteripakkekontaktene med en ren, tørr klut hvis de blir skitne.

h) Batteripakken må lades før bruk. Bruk denne instruksjonen og korrekt ladeprosedyre.

i) Ikke ha batteripakken til ladning når den ikke er i bruk.

j) Etter en lang lagringsperiode kan det

være nødvendig å lade og utlade batteripakken flere ganger for å oppnå maksimal ytelse.

k) Bruk kun batterilader spesifisert av Worx. Bruk ikke andre ladere enn de som er levert for bruk med utstyret.

l) Tikke bruk batteripakker som ikke er beregnet for bruk sammen med utstyret.

m) Hold batteripakken utenfor barns rekkevidde.

n) Ta vare på den originale bruksanvisningen for fremtidig bruk

o) Ta ut batteriene fra utstyret når det ikke er i bruk

p) Kvitt deg med produktet på forsvarlig måte.

q) Ikke bland batterier av forskjellig produksjon, kapasitet, størrelse eller type i enheten.

r) Hold batteriet unna mikrobølger og høyt trykk.

s) Ikke bruk ikke-oppladbare batterier.

SYMBOLER

	Advarsel
	Les brukerhåndboken
	Ta ut batteriene før justering, service eller vedlikehold utføres.
	Avfall fra elektroniske produkter må ikke kastes sammen med husholdningsavfall. Resirkuler den på et sted med fasiliteter. Kontakt lokale myndigheter eller forhandler for råd om resirkulering
	Litium-ion-batteri. Dette produktet er merket med symbolet "samlet separat" med alle batteripakker og batteripakker. Du kan deretter resirkulere eller fjerne den for å redusere påvirkningen på miljøet. Batteripakken inneholder skadelige stoffer som kan være skadelige for miljøet og menneskers helse
	Ikke brenn.
	Hvis det ikke håndteres riktig, kan batteriet komme inn i vannsyklusen, noe som kan forårsake skade på økosystemet. Ikke kast brukte batterier som usortert kommunalt avfall

2.APPARATELEMENTER

1.	BATTERIPAKKE *
2.	PÅ / AV-BRYTER
3.	KNAPP FOR HASTIGHETSKONTROLL
4.	KNAPP FOR TØMMING AV RUSK
5.	STØVBEHOLDER
6.	BØRSTERULL
7.	KNAPP FOR FRIGJØRING AV BØRSTERULL
8.	LED-LYS

9.	RØR
10.	KJÆLEDYRKOST
11.	INDIKATORLYS
12.	VEGGMONTERING OG DOBBEL LADER *
13.	VEGGMONTERING *
14.	FUGEMUNNSTYKKE
15.	STØVBØRSTE
16.	BATTERIETS FRIGJØRINGSKNAPP *
17.	ADAPTER *

* Ikke alt illustrert eller beskrevet tilbehør inngår i leveransen.

3.TEKNISKE DATA

Type **WX038 WX038.X (038-betegnelse på maskiner, representant for støvsuger av batteritype)**

	WX038 WX038.X**
Nominell spenning	20 V  Max***
Sugekraft	105 W
Maskinens vekt (bare verktøy)	2.1 kg

** X = 1-999, A-Z, M1-M9 er kun for forskjellige kunder, det er ingen sikkerhetsrelaterte endringer mellom disse modellene

*** Spenning målt uten belastning.

Batterispenningen når maksimum 20 V ved oppstart. Merkespenningen er 18 V.

FORESLÅTTE BATTERIER OG LADERE

Kategori	Typen	Kkapasitet
20V batteri	WA3639	2.0 Ah
	WA3644	4.0 Ah
20V lader	WA3880	2.0 A
AC-adapter	ZD012A216050EU	0.5 A

Vi anbefaler at du kjøper alt ekstrautstyr fra butikken der du kjøpte dette verktøyet. Les på tilbehørspakningen for videre detaljer. Butikkpersonalet kan også gi hjelp og råd.

4.FORMÅLSMESSIG BRUK

Maskinen er beregnet for husholdningsrengjøring eller lignende formål.

5.BRUKSVEILEDNING

 **MERK:** Les nøye gjennom instruksjonsboka før du bruker verktøyet.

MONTERING OG BRUK

HANDLING	FIGUR
FØR OPERASJONEN	
Montering av maskinen MERK: Sørg for at maskinen er låst på plass før bruk.	Se A1
Tilkobling av kjæledyrborste / støvbørste / spatelverktøy	Se A2
Installer batteripakken for å forsyne støvsugeren med strøm. Etter bruk av maskinen, trykker du på frigjøringsknappen for batteriet og tar deretter ut batteripakken.	Se B
OPERASJON	
PÅ/AV Trykk på På/Av-knappen for å slå på støvsugeren i lav modus. Trykk på På/Av-knappen igjen for å slå av støvsugeren. MERK: Ikke bruk en støvsuger til å støvsuge varme gjenstander som karbon, sigarettneiper osv.; væsker; skarpe gjenstander som knust glass; ultrafne stoffer som kalk, sement, mel osv.; etsende væsker som desinfeksjonsmidler, syre- og alkaliske rengjøringsmidler, vaskemidler osv.; brennbare og eksplosive gjenstander som bensin, alkohol osv. Ellers kan det forårsake skade på maskinen eller utilsiktet brann som fører til personskade.	
Juster hastigheten Trykk på hastighetskontrollknappen for å velge hastighetsmodus.	Se C
LED-lys Når maskinen er i drift er LED-lyset på.	Se D
ETTER OPERASJONEN	

Tøm støvbeholderen etter hver bruk. MERK: Rengjør støvbeholderen for rusket på innsiden når MAKS-linjen.	Se E1
Rengjøring av støvbeholderen Trykk på frigjøringsknappen for å fjerne støvbeholderen helt. Fjern filteret fra toppen og trekke ut sykklonen. Du kan skylle støvbeholderen med vann. Pass på at den er helt tørr før du monterer den igjen.	Se E2
Rengjøring av børsterullen Trykk på knappen for å frigjøre børsterullen på bunnen av gulvmunnstykket for å få tilgang til børsterullen. Trekk ut børsterullen og løsne eventuelle hår. Du kan også skylle den med vann. Det anbefales å rengjøre børsterullen én gang i måneden.	Se E3
RENGJØRING AV FILTERET Trykk på frigjøringsknappen for å fjerne støvbeholderen helt. Fjern filteret fra toppen. Skyll filteret med vann og sørg for at det er helt tørt før du monterer det igjen. Det anbefales å skylle filteret hver 3. måned.	Se E4
MONTERING AV VEGGHOLDEREN Velg en hard veggoverflate. Bor et pilothull i veggen, juster veggholderen, sett inn skruen i det boret hullet og stram den.	Se F1, F3
LAGRING Det anbefales å plassere veggholderen og den doble laderen 120 cm (47,25") over gulvet. MERK: Ikke la strømledningen passere gjennom skarpe gjenstander, og unngå å dra i strømledningen for å flytte maskinen for å forhindre at den skades.	Se F1
LADING Batteripakke: 1. Under lading: Tre hvite lys blinker. 2. Etter at ladingen er fullført er tre hvite lys på i ett minutt før de slukkes. Veggmontering og dobbel lader: Det hvite lyset blinker under lading. Når det er fulladet, lyser det grønne lyset i ett minutt før det slukkes. MERK: Veggmonteringen og den doble laderen må brukes sammen.	Se F2

Plasser støvsugeren på veggholderen. Det anbefales å plassere veggholderen 80 cm (31,5") over gulvet. MERK: Sett batteripakken i laderen hvis du trenger å lade.	Se F3, G
--	----------

6. VEDLIKEHOLD

ADVARSEL: Ta ut batteriet før du utfører reparasjoner eller vedlikehold.

Bruk aldri vann eller kjemiske rengjøringsmidler til å rengjøre elektroverktøy. Tørk rent med en tørr klut. Oppbevar alltid verktøy på et tørt sted. Hold ventilasjonsåpningene til motoren rene. Hold alle arbeidskontroller fri for støv. Hvis du ser noen gnister i ventilasjonssporene, er dette normalt og vil ikke skade elektroverktøyet.

INSTRUKSJONER FOR BRUK AV TILBEHØRET

De medfølgende tilbehørsdelene kan festes for å rengjøre polstring, trapper, biler og mer.

FORHOLDSREGLER NÅR DU BRUKER MASKINEN

Kan ikke brukes til å absorbere fuktighet.
 Kan ikke skylles med vann.
 Ta ut batteriet når du rengjør eller vedlikeholder. Produktet er ment for bruk på flate overflater innendørs, og kan kanskje ikke oppnå optimale resultater hvis det brukes på ujevne overflater. Ikke få maskinkroppen våt, da dette kan føre til kortslutning og resultere i brann eller elektrisk støt.

FOR BATTERIVERKTØY

Omgivelsestemperatur for bruk og oppbevaring av verktøy og batteri er 0°C-45°C.
 Anbefalt omgivelsestemperatur for ladesystemet under lading er 0°C-40°C.

DETALJER ANGÅENDE SIKKER AVHENDING AV BRUKTE BATTERIER:

Ved slutten av apparatets levetid må du fjerne batteripakken forsiktig før du avhender apparatet. Ikke kast batterier eller kast dem i vanlig søppelbøtte. Ikke kast heller batteriet sammen med maskinen. Fjern den brukte batteripakken fra apparatet og kast den på nærmeste eller mest praktiske dedikerte gjenvinningsstasjon. Ta kontakt med din lokale miljøvernavdeling hvis du er i tvil. Batterier kan komme inn i vannkretsløpet hvis de blir kastet feil, noe som kan være skadelig for økosystemet. Kast ikke avfallbatterier som usortert kommunalt avfall.

7. FEILSØKING

Feil	Årsaken	Løsninger
Motoren roterer ikke.	Batteripakken er ikke installert.	Sjekk om batteripakken er installert korrekt.
	Batteriet er tomt.	Lad maskinen eller batteripakken.
Redusert sug	Støvkoppen er full av støv.	Rengjør støvbeholderen.
	Filterelementet i støvkoppen er full av støv.	Rengjør eller bytt filterelementet i støvbeholderen.
	Utilstrekkelig batteri	Lad maskinen eller batteripakken.
Maskinvarme	Maskin kjører	Liten oppvarming er normalt.
Batteriet er fulladet, og støvet i støvkoppen roterer ikke.	Luftveien er blokkert av fremmedlegemer.	Rydd opp fremmedlegemer i luftveiene i tide.

8. MILJØVERNTILTAK



Avfall etter elektriske produkter må ikke legges sammen med husholdningsavfall. Vennligst resirkuler avfallet der dette finnes. Undersøk hos de lokale myndighetene eller en detaljist for resirkuleringsråd.

9.SAMSVARSERKLÆRING

Vi,
Positec Germany GmbH
Postfach 32 02 16, 50796 Cologne, Germany

Erklærer at produktet
Beskrivelse **Batterilenser**
Type **WX038 WX038.X (038- betegnelse på maski-
ner, representant for støvsuger av batteritype)**
Funksjoner **Til rengjøring av husholdninger eller
lignende formål**

Samsvarer med følgende direktiver,:

2014/35/EU,
2014/30/EU,
2011/65/EU&(EU)2015/863

Standardene samsvarer med,
**EN 60335-1, EN 60335-2-2, EN 62233, EN IEC
55014-1, EN IEC 55014-2, EN IEC 63000**

A handwritten signature in black ink is positioned to the left of the CE mark. The CE mark consists of two large, grey, stylized letters 'C' and 'E' placed side-by-side.

62

2023/08/15
Allen Ding
Visesjefsingeniør, Testing og Sertifisering
Positec Technology (China) Co., Ltd
18, Dongwang Road, Suzhou Industrial
Park, Jiangsu 215123, P. R. China

Användare kan se de elektriska bruksanvisningarna på <https://eu.worx.com>.

INNEHÅLLSFÖRTECKNING

1. SÄKERHETS INSTRUKTIONER
2. LADDARENS KOMPONENTER
3. TEKNISKA DATA
4. ÄNDAMÅLSENLIG ANVÄNDNING
5. BRUKSANVISNING
6. UNDERHÅLL
7. FELSÖKNING
8. MILJÖSKYDD
9. DEKLARATION OM ÖVERENSSTÄMMELSE

1. PRODUKTSÄKERHET GENERELLA SÄKERHETSVARNINGAR

 **WARNING! Läs alla instruktioner.** Följs inte alla nedanstående instruktioner kan det leda till elektriska stötar, brand och/eller allvarliga skador.

Spara alla varningar och instruktioner för framtida bruk.

Apparaten kan användas av barn från 8 års ålder och uppåt, och personer med nedsatt fysisk, sensorisk eller mental förmåga eller som saknar erfarenhet och kunskap, om de har fått handledning eller instruktioner beträffande

användning av apparaten på ett säkert sätt och förstår vilka faror det innebär. Barn skall inte leka med apparaten. Rengöring och användarunderhåll får inte utföras av barn utan tillsyn. -Enheten är endast avsedd att användas med den strömförsörjningsenhet som medföljer

Detta är en apparat av Klass III och den måste endast anslutas till säkerhetsextra lågspänning som motsvarar märkningen på apparaten.

WARNING: För att ladda batteriet ska bara den avtagbara matningsenheten som medföljer denna apparat användas.

SÄKERHETSFÖRESKRIFTER FÖR BATTERIET

- a) Ta inte isär batteriet, öppna inte heller batteriet eller sära på battericeller.**
- b) Kortslut inte batteriet. Förvara inte batteriet på ett slarvigt sätt i en låda där det kan kortslutas eller skadas av ledande material.** När batteriet inte används, håll det borta från metallobjekt, såsom



pappersgem, pengar, nycklar, naglar, skruvar eller andra små metallobjekt som kan leda ström från en terminal till en annan. Om batteriterminalerna kortsluter varandra kan de förorsaka brandrisk.

- c) **Exponera inte batteriet för eld eller värme. Undvik förvaring i direkt solljus.**
- d) **Utsätt inte batteriet för mekanisk chock.**
- e) **Om batteriet läcker, låt inte vätskan komma i kontakt med hud eller ögon. Om så ändå skulle hända, skölj med mycket vatten och sök läkarhjälp.**
- f) **Håll batteriet rent och torrt.**
- g) **Torka av batteriet om det blir smutsigt med en torr, ren trasa.**
- h) **Batteriet måste laddas före användning. Använd den här bruksanvisningen för att ladda batteriet korrekt.**
- i) **Låt inte batteriet stå på laddning när det inte används.**
- j) **Efter lång tids användning kan det bli nödvändigt att ladda och ladda ur batteriet många gånger för att nå maximal prestanda.**
- k) **Ladda endast med laddare**

av varumärket Worx. Använd ingen annan laddare än den som specifikt ska användas med det här batteriet.

- l) **Använd inte ett batteri som inte är avsett för användning med det här verktyget.**
- m) **Håll batteriet borta från barn.**
- n) **Behåll den ursprungliga bruksanvisningen för framtida användning.**
- o) **Plocka ur batteriet från verktyget då det inte används.**
- p) **Kassera batteriet på rätt sätt.**
- q) **Blanda inte celler från olika tillverkning, kapacitet, storlek eller typ inom en enhet.**
- r) **Håll batteriet borta från mikrovågor och högt tryck.**
- s) **Använd inte engångsbatterier.**

SYMBOLER

	Varning
	Läs bruksanvisningen

	Ta ur batteriet innan du gör justeringar eller utför service eller underhåll.
	Uttjänade elektriska produkter får inte kasseras som hushållsavfall. Återanvänd där det finns anläggningar för det. Kontakta dina lokala myndigheter eller återförsäljare för återvinningsriktning.
	Li-Ion-batteri Denna produkt har märkts med en symbol för sopsortering för alla batterisatser. De kommer då att återvinnas och plockas isär för att minska påverkan på miljön. Batterisatser kan vara skadliga för miljön och för människors hälsa då de innehåller farliga substanser.
	Får ej uppeldas
	Batterierna kan komma in i vattnets kretslopp om de inte kasseras korrekt och detta kan vara skadligt för EKO-systemet. Kasta inte batterier i de vanliga osorterade hushållssoporna.

2.KOMPONENTER

1. BATTERISATS *
2. PÅ-/AVKNAPP
3. HASTIGHETSKONTROLLKNAPP
4. KNAPP FÖR TÖMNING AV SKRÄP
5. DAMMBEHÅLLARE
6. BORSTRULLE
7. KNAPP FÖR FRIGÖRING AV BORSTRULLE
8. LED-LJUS
9. RÖR
10. HUSDJURSBORSTE
11. INDIKATORLAMP
12. VÄGGMONTERING OCH DUBBEL LADDARE *
13. VÄGGMONTERING *
14. SPALTVERKTYG

15. DAMMBORSTE

16. BATTERIETS FRIGÖRINGSKNAPP *

17. ADAPTER *

* Alla tillbehör beskrivna eller avbildade nedan medföljer inte standardprodukten.

3. TECHNICAL DATA

Typ **WX038 WX038.X** (038-beteckning av apparat, representant av batteridrivna dammsugare)

	WX038 WX038.X**
Märkspänning	20 V \equiv Max***
Sugkraft	105 W
Maskinvikt (Naken verktyg)	2.1 kg

**X = 1-999, A-Z, M1-M9 är endast för olika kunder, det finns inga säkerhetsrelaterade förändringar mellan dessa modeller.

***Spänning uppmätt utan belastning. Initial batterispanning är max. 20 V. Nominell spänning är 18 V.

REKOMMENDERADE BATTERIER OCH LADDARE

Kategori	Modell	Kapacitet
20V Batteripaket	WA3639	2.0 Ah
	WA3644	4.0 Ah
20V Laddning	WA3880	2.0 A
AC-adapter	ZD012A216050EU	0.5 A

Vi rekommenderar att du köper dina tillbehör från samma återförsäljare som du köpte produkten från. Läs på tillbehörens förpackning för mera information. Din återförsäljare kan också hjälpa dig och ge dig råd.

4. ÄNDAMÅLSENLIG ANVÄNDNING

Maskinen är avsedd för hushållsstädning eller liknande ändamål.

5. BRUKSANVISNING

 **OBS:** Innan du använder verktyget, läs noga genom bruksanvisningen.

MONTERING OCH DRIFT

ÅTGÄRD	FIGUR
INNAN OPERATIONEN	
Montering av maskinen OBS: Se till att maskinen är låst på plats innan användning.	Se A1
Anslutning av husdjursborste / dammborst / klyvverktyg	Se A2
Installera batteripaketet för att ge ström till dammsugaren. Efter användning av maskinen, tryck på batteriets frisättningsknapp och ta sedan bort batteripaketet.	Se B
OPERATION	
På/Av Tryck på På/Av-knappen för att slå på dammsugaren i lågläge. Tryck på På/Av-knappen igen för att stänga av dammsugaren. OBS: Använd inte en dammsugare för att suga upp heta föremål som kol, cigaretter, etc.; vätskor; vassa föremål som krossat glas; ultratunna ämnen som kalk, cement, mjöl, etc.; frätande vätskor som desinfektionsmedel, sura och alkaliska rengöringsmedel, tvättmedel, etc.; brandfarliga och explosiva föremål som bensin, alkohol, etc. Annars kan det orsaka skador på maskinen eller oavsiktlig brand som leder till personskada.	
Justerbar hastighet Tryck på hastighetskontrollknappen för att välja hastighetsläge.	Se C
LED-lampa När maskinen är igång, lyser LED-lampan.	Se D
EFTER OPERATIONEN	
Töm dammbehållaren efter varje användning. OBS: Rengör dammbehållaren innan skrap inuti när MAX-linjen.	Se E1

Rengöring av dammbehållaren Tryck på frigröringsknappen för att helt ta bort dammbehållaren. Ta bort filtret från toppen och dra ut cyklonen. Du kan skölja dammbehållaren med vatten. Se till att den är helt torr innan du monterar den igen.	Se E2
Rengöring av borstrullen Tryck på knappen för att frigöra borstrullen längst ner på golvmunstycket för att komma åt borstrullen. Dra ut borstrullen och red ut eventuellt hår. Du kan också skölja den med vatten. Det rekommenderas att rengöra borstrullen en gång i månaden.	Se E3
RENGÖRING AV FILTRET Tryck på frigröringsknappen för att helt ta bort dammbehållaren. Ta bort filtret från toppen. Skölj filtret med vatten och se till att det är helt torrt innan du monterar det igen. Det rekommenderas att skölja filtret varje 3 månader.	Se E4
MONTERING AV VÄGGFÄSTET Välj en hård väggyta. Borra ett pilothål i väggen, justera väggfästet, sätt in skruven i det borrade hålet och dra åt den.	Se F1, F3
FÖRVARING Det rekommenderas att placera väggfästet och den dubbla laddaren 120 cm (47,25 tum) ovanför golvet. OBSERVERA: Låt inte strömkabeln passera genom vassa föremål och undvik att dra i strömkabeln för att flytta maskinen och förhindra skador på strömkabeln.	Se F1
LADDNING Batteripaket: 1. Under laddning: Tre vita ljus kommer att blinka. 2. Efter att laddningen är klar kommer 3 vita ljus att vara tända i 1 minut och sedan slockna. Väggmontering och dubbel laddare: Det vita ljuset blinkar under laddningen. När det är fulladdat lyser det gröna ljuset i 1 minut och slocknar sedan. OBS: Väggmonteringen och den dubbla laddaren måste användas tillsammans.	Se F2

Placera dammsugaren på väggfästet.

Det rekommenderas att placera väggfästet 80 cm (31,5") ovanför golvet.

Se F3, G

OBS: Om du behöver ladda, vänligen sätt batteripaketet i laddaren.

6. UNDERHÅLL

VARNING: Ta bort batteriet innan någon service eller underhåll utförs.

Använd aldrig vatten eller kemikaliska rengöringsmedel för att rengöra ditt elverktyg. Torka rent med torr trasa. Förvara alltid ditt elverktyg på en torr plats. Håll motorns ventilationsöppningar rena. Håll alla driftskontroller dammfria. Om du ser gnistor som blinkar i ventilationshålen så är detta normalt och kommer inte skada ditt elverktyg.

BRUKSANVISNING FÖR TILLBEHÖREN

De medföljande tillbehören kan fästas för att rengöra stoppling, trappor, bilar och mer.

FÖRSIKTIGHETSÅTGÄRDER VID ANVÄNDNING AV APPARATEN

Ska inte användas för uppsugning av vatten. Kan inte tvättas i vatten.

Ta bort batterisatsen vid rengöring och underhåll. Produkten är avsedd för användning på plana ytor inomhus och kan eventuellt inte uppnå optimala resultat om den används på ojämna ytor. Få inte maskinkroppen blöt, eftersom detta kan orsaka kortslutning och leda till brand eller elektrisk chock.

FÖR BATTERIVERKTYG

Verktyget och batteriet bör användas och förvaras i 0°C-45°C.

Den rekommenderade omgivningstemperaturen för laddningssystem vid laddning är 0°C-40°C.

INFORMATION ANGÅENDE SÄKER HANTERING AV ANVÄNDA BATTERIER:

I slutet av apparatens livslängd, ta bort batteripaketet säkert innan du gör dig av med apparaten. Kasta inte batterier i vanligt avfall eller släng dem i sopkorgen. Kasta inte heller batteriet tillsammans med maskinen. Ta bort det använda batteripaketet från apparaten och lämna in det på närmaste eller bekväma återvinningsanläggning. Vid tveksamheter, kontakta din lokala miljöskyddsavdelning. Batterier kan komma in i vattenkretsen om de inte hanteras korrekt, vilket kan vara skadligt för ekosystemet. Släng inte bort

använda batterier som osorterat hushållsavfall.

7. FELSÖKNING

Fel	Orsaker	Lösningar
Motorn roterar inte.	Batteripaketet är inte installerat.	Kontrollera om batteripaketet är installerat korrekt.
	The battery has run out.	Ladda maskinen eller batteripaketet.
Minskad sugförmåga	Dammkoppen är full.	Rengör dammbehållaren.
	Filtret i dammkoppen är fullt.	Rengör eller byt filterelementet i dammbehållaren.
	Låg batteristyrka	Ladda maskinen eller batteripaketet.
Apparaturupphetning	Apparatdrift	Lättare uppvärmning är normalt.
Batteriet är fulladdat och dammet i dammkoppen roterar inte.	Luftvägen är blockerad av okänt föremål.	Rensa bort främmande föremål i luftvägen.

8. MILJÖSKYDD



Uttjänade elektriska maskiner får inte kasseras som hushållsavfall. Använd återvinningsfaciliteter om det finns tillgängligt. Kontrollera med din återförsäljare eller vilka lokala föreskrifter som föreligger.

9.DEKLARATION OM ÖVERENSSTÄMMELSE

Vi,
Positec Germany GmbH
Postfach 32 02 16, 50796 Cologne, Germany

Deklarerar att denna produkt,
Beskrivning **Batteridrivnen dammsugare**
Typ **WX038 WX038.X (038-beteckning av apparat, representant av batteridrivnen dammsugare)**
Funktion **För hushållsrengöring eller liknande**

Uppfyller följande direktiv,
2014/35/EU, 2014/30/EU,
2011/65/EU&(EU)2015/863

Standarder överensstämmer med
EN 60335-1, EN 60335-2-2, EN 62233, EN IEC
55014-1, EN IEC 55014-2, EN IEC 63000



68

2023/08/15
Allen Ding
Vice chefsingenjör, tester och certifiering
Positec Technology (China) Co., Ltd
18, Dongwang Road, Suzhou Industrial
Park, Jiangsu 215123, P. R. China

Użytkownicy mogą zapoznać się z elektronicznymi instrukcjami na stronie <https://eu.worx.com>.

SPIS TREŚCI

1. INSTRUKCJE BEZPIECZEŃSTWA
2. LISTA KOMPONENTÓW
3. DANE TECHNICZNE
4. UŻYCIĘ ZGODNE Z PRZEZNACZENIEM
5. INSTRUKCJE OBSŁUGI
6. KONSERWACJA
7. ROZWIĄZYWANIE PROBLEMÓW
8. OCHRONA ŚRODOWISKA
9. DEKLARACJA ZGODNOŚCI

1. BEZPIECZEŃSTWO PRODUKTU OGÓLNE OSTRZEŻENIA DOTYCZĄCE BEZPIECZEŃSTWA

 **UWAGA** Należy przeczytać wszystkie przepisy. Błędy w przestrzeganiu następujących przepisów mogą spowodować porażenie prądem, pożar i/lub ciężkie obrażenia ciała.

Należy dobrze przechowywać te przepisy.

To urządzenie może być używane przez dzieci w wieku od 8 lat i osoby o obniżonych możliwościach fizycznych, czuciowych i psychicznych albo o braku

doświadczenia i znajomości obsługi, jeśli będą używać urządzenia pod nadzorem lub zostaną im udzielone instrukcje dotyczące używania urządzenia w bezpieczny sposób oraz zrozumieją potencjalne niebezpieczeństwa. Dzieci nie powinny używać urządzenia do zabawy. Czyszczenie i konserwacja nie powinny być wykonywane przez dzieci bez nadzoru.

-Urządzenie może być używane tylko z dołączonym do niego zasilaczem.

To jest urządzenie klasy III i może być zasilane tylko przy bezpiecznym napięciu ekstra niskim, odpowiadającym oznaczeniom na urządzeniu.

OSTRZEŻENIE: Aby naładować akumulator należy używać tylko zasilacza dostarczonego wraz z tym urządzeniem.

INSTRUKCJA BEZPIECZEŃSTWA DOTYCZĄCA MODUŁU AKUMULATORA

a) Nie demontuj, nie otwieraj lub nie niszczy ogniw

pomocniczych lub modułu akumulatora.

- b) Nie zwieraj ogniwa lub modułu akumulatora. Nie przechowuj ogniwa lub modułu akumulatora w sposób bezładny w pudle lub szufladzie, gdzie mogą się wzajemnie zewrzeć lub ulec zwarcia przez inne metalowe przedmioty.** Nie używany akumulator należy trzymać z daleka od spinaczy, monet, kluczy, gwoździ, śrub lub innych małych przedmiotów metalowych, które mogłyby spowodować zmostkowanie kontaktów. Zwarcie pomiędzy kontaktami akumulatora może spowodować oparzenia lub pożar.
- c) Nie narażaj ogniwa lub modułu akumulatora na działanie ciepła lub ognia. Unikaj składowania w miejscach pod bezpośrednim działaniem światła słonecznego.**
- d) Nie narażaj ogniwa lub modułu akumulatora na uderzenia mechaniczne.**
- e) W razie wycieku z ogniwa, nie dopuść, aby płyn zetknął się ze skórą lub**

dostał się do oczu. Jeśli już nastąpił kontakt z płynem, przemyj skażoną powierzchnię dużą ilością wody i zwróć się o pomoc medyczną.







- f) Utrzymuj ogniwa i moduł akumulatora w czystości i w stanie suchym.**
- g) Jeśli zaciski ogniwa lub akumulatora zostały zanieczyszczone, oczyść je czystą i suchą szmatką.**
- h) Ogniwa pomocnicze i moduł akumulatora należy przed użyciem naładować. Zawsze używaj właściwej ładowarki i przestrzegaj instrukcji ładowania zawartej w instrukcji obsługi dostarczonej przez producenta urządzenia.**
- i) Nie pozostawiaj modułu akumulatora na długie ładowanie, jeśli go nie używasz.**
- j) Po dłuższym okresie składowania może być niezbędne kilkukrotne naładowanie i rozładowanie ogniwa lub modułu akumulatora, aby uzyskać optymalną wydajność.**
- k) Akumulatory należy ładować tylko w**

ładowarkach, które poleci producent Worx.

- l) Nie używaj ogniwa lub modułu akumulatora nie przeznaczonego do pracy z danym urządzeniem.**
- m) Trzymaj ogniwa i moduł akumulatora poza zasięgiem dzieci.**
- n) Zachowaj oryginalne instrukcje produktu do wglądu.**
- o) Kiedy to możliwe, wyjmuj moduł akumulatora, jeśli urządzenia się nie używa.**
- p) Zużyte ogniwa i akumulatory utylizuj zgodnie z zasadami gospodarki odpadami.**
- q) Nie używaj w urządzeniu ogniw różnych producentów, pojemności i wymiarów.**
- r) Akumulatora nie należy zbliżać do źródeł promieniowania mikrofalowego ani narażać na wysokie ciśnienie.**
- s) Nie używaj nieodnawialnych baterii.**

SYMBOLE

	Ostrzeżenie
--	-------------

	Zapoznać się z instrukcją użytkownika
	Przed przystąpieniem do jakiegokolwiek regulacji, serwisowania lub konserwacji należy odłączyć akumulator od przyciskarki żywoplotów.
	Odpady wyrobów elektrycznych nie powinny być wyrzucane razem z odpadami gospodarstwa domowego. Należy korzystać z recyklingu, jeśli istnieje odpowiednia infrastruktura. Porady dotyczące recyklingu można uzyskać u władz lokalnych lub sprzedawcy detalicznego.
	Bateria litowo-jonowa. Ten produkt oznaczono symbolem „segregacji odpadów” dla zużytych baterii i akumulatorów. Umożliwia to jego recykling i demontaż, które zmniejszają negatywny wpływ na środowisko. Pakiety akumulatorów są niebezpieczne dla środowiska i dla ludzkiego życia, gdyż zawierają niebezpieczne substancje.
	Nie wrzucać do ognia
	Nieprawidłowo utylizowane baterie mogą dostać się do obiegu wodnego, co jest groźne dla ekosystemu. Nie wyrzucaj baterii wraz z niesortowanymi odpadami miejskimi.

2.LISTA KOMPONENTÓW

1. PAKIET AKUMULATORÓW *
2. WŁĄCZNIK
3. PRZYCISK REGULACJI PRĘDKOŚCI
4. PRZYCISK OPRÓŻNIANIA ZANIECZYSZCZEŃ
5. POJEMNIK NA KURZ
6. SZCZOTKA WALCOWA
7. PRZYCISK UWALNIANIA SZCZOTKI
8. ŚWIATŁO LED
9. RURA

10. SZCZOTKA DO ZWIERZĄT DOMOWYCH
11. WSKAŹNIK ŚWIETLNY
12. UCHWYT ŚCIENNEJ STACJI DOKUJĄCEJ I PODWÓJNEJ ŁADOWARKI *
13. UCHWYT ŚCIENNY *
14. KOŃCÓWKA DO SZCELIN
15. SZCZOTKA DO KURZU
16. PRZYCISK UWOLNIENIA BATERII *
17. ZASILACZ *

* Nie wszystkie pokazane na ilustracji akcesoria są dostarczane standardowo.

3.DANE TECHNICZNE

Typ **WX038 WX038.X (038-oznaczenie urządzenia, definiujące odkurzacz zasilany akumulatorem)**

	WX038 WX038.X**
Napięcie znamionowe	20 V Max***
Moc ssania	105 W
72 Waga urządzenia (Gołe narzędzie)	2.1 kg

** X = 1-999, A-Z, M1-M9 są tylko dla różnych klientów, nie ma żadnych zmian związanych z bezpieczeństwem między tymi modelami.

*** Napięcie mierzone bez obciążenia. Początkowe napięcie akumulatora osiąga maksymalną wartość 20 V. Napięcie nominalne wynosi 18 V.

ZALECANE AKUMULATORY I ŁADOWARKI

Kategoria	Modelami	Pojemność
20V Akumulatorki	WA3639	2.0 Ah
	WA3644	4.0 Ah
20V Ładowarki	WA3880	2.0 A
Zasilacz AC	ZD012A216050EU	0.5 A

Zaleca się zakup wszystkich akcesoriów w sklepie, gdzie zakupiono narzędzie. Więcej szczegółów można znaleźć w dodatkowym opakowaniu. Personel sklepu może również udzielić pomocy i porad.

4.UŻYTKOWANIE ZGODNIE Z PRZEZNACZENIEM

Maszyna jest przeznaczona do użytku domowego, w celach porównywalnych.

5.INSTRUKCJE OBSŁUGI

UWAGA: Przed użyciem narzędzia przeczytać uważnie instrukcję obsługi.

MONTAŻ I OBSŁUGA

DZIAŁANIE	RYSUNEK
PRZED OPERACJĄ	
Montaż maszyny UWAGA: Upewnij się, że maszyna jest zablokowana przed uruchomieniem.	Patrz Rys. A1
Podłączenie szczotki dla zwierząt / szczotki do kurzu / narzędzia do szczelin	Patrz Rys. A2
Zainstaluj akumulator celu zasilania odkurzacza. Po zakończeniu korzystania z maszyny naciśnij przycisk zwalniania akumulatora, a następnie wyjmij akumulator.	Patrz Rys. B
OPERACJA	
Włącz/Wyłącz Naciśnij przycisk Włącz/Wyłącz, aby włączyć odkurzacz w trybie niskim. Naciśnij przycisk Włącz/Wyłącz ponownie, aby wyłączyć odkurzacz. UWAGA: Nie używaj odkurzacza do odkurzania gorących przedmiotów, takich jak węgiel, niedopałki papierosów, itp.; substancji płynnych; ostrych przedmiotów, takich jak stłuczone szkło; substancji bardzo drobnoziarnistych, takich jak wapno, cement, mąka, itp.; cieczy żrących, takich jak środki dezynfekcyjne, środki czyszczące kwasowe i zasadowe, środki do prania itp.; substancji łatwopalnych i wybuchowych, takich jak benzyna, alkohol, itp. W przeciwnym razie może to spowodować uszkodzenie urządzenia lub przypadkowy pożar, co prowadzi do obrażeń osobistych.	
Regulacja prędkości Naciśnij przycisk regulacji prędkości, aby wybrać tryb prędkości.	Patrz Rys. C

Światło LED Gdy odkurzacz jest włączony, świeci się dioda LED.	Patrz Rys. D	ŁADOWANIE Pakiet baterii: 1. Podczas ładowania: Trzy białe diody będą migać. 2. Po zakończeniu ładowania, 3 białe diody będą świecić się przez 1 minutę, a następnie zgasną. Uchwyt ścienny i ładowarka podwójna: Biała dioda miga podczas ładowania. Po pełnym naładowaniu, zielona dioda będzie świecić przez 1 minutę, a następnie zgaśnie. UWAGA: Uchwyt ścienny i ładowarka podwójna muszą być używane razem.	Patrz Rys. F2
PO OPERACJI Opróżnij pojemnik na kurz po każdym użyciu. UWAGA: Proszę wyczyścić pojemnik na kurz, zanim śmieci wewnątrz osiągną linię MAX.	Patrz Rys. E1		
Czyszczenie pojemnika na kurz Naciśnij przycisk zwalniający, aby całkowicie usunąć pojemnik na kurz. Wyjmij filtr z góry i wyciągnij cyklon. Możesz spłukać pojemnik na kurz wodą. Upewnij się, że jest całkowicie suchy przed ponownym montażem.	Patrz Rys. E2		
Czyszczenie szczotki walcowej Naciśnij przycisk zwalniania szczotki walcowej na dole końcówki podłogowej, aby uzyskać dostęp do szczotki. Wyjmij szczotkę walcową i rozplątaj ewentualne włosy. Możesz go również spłukać wodą. Zaleca się czyszczenie szczotki walcowej raz w miesiącu.	Patrz Rys. E3	Umieść odkurzacz na uchwycie ściennej. Zaleca się umieszczenie uchwytu ściennej 80 cm (31,5") nad podłogą. UWAGA: Jeśli potrzebujesz ładować, proszę podłączyć pakiet baterii do ładowarki.	Patrz Rys. F3, G
CZYSZCZENIE FILTRA Naciśnij przycisk zwalniający, aby całkowicie usunąć pojemnik na kurz. Wyjmij filtr z góry. Spłucz filtr wodą i upewnij się, że jest całkowicie suchy przed ponownym montażem. Zaleca się przepłukiwanie filtra co 3 miesiące.	Patrz Rys. E4		
MONTAŻ UCHWYTU ŚCIENNEGO Wybierz twardą powierzchnię ściany. Wierć otwór pilotowy w ścianie, wyrównaj uchwyt ścienny, wsuń śrubę do wierconego otworu i dokręć ją.	Patrz Rys. F1, F3		
PRZECHOWYWANIE Zaleca się umieszczenie uchwytu na ścianę i podwójnej ładowarki na wysokości 120 cm (47,25 cala) od podłogi. UWAGA: Nie pozwól, aby przewód zasilający przechodził przez ostre przedmioty i unikaj przeciągania przewodu zasilającego podczas przemieszczania urządzenia, aby zapobiec uszkodzeniu przewodu zasilającego.	Patrz Rys. F1		

6. KONSERWACJA

OSTRZEŻENIE: Przed przystąpieniem do serwisowania lub konserwacji należy wyjąć akumulator. Nigdy nie używaj wody lub chemicznych środków czyszczących do czyszczenia narzędzia elektrycznego. Przecieraj je suchym materiałem. Zawsze przechowuj narzędzie elektryczne w suchym miejscu. Dbaj o czystość otworów wentylacyjnych. Dbaj o czystość wszystkich elementów sterujących. Pojawienie się iskier w otworach wentylacyjnych jest normalne i nie spowoduje uszkodzenia narzędzia.

INSTRUKCJA OBSŁUGI AKCESORIÓW

Załączone akcesoria można przymocować do czyszczenia tapicerki, schodów, samochodów i nie tylko.

ŚRODKI OSTROŻNOŚCI PRZY UŻYCIU URZĄDZENIA

Urządzenia nie wolno używać do wciągania wody. Urządzenia nie wolno czyścić wodą. Podczas czyszczenia i konserwacji urządzenia akumulatory muszą być wyjęte. Produkt jest przeznaczony do użytku na płaskich powierzchniach w pomieszczeniach wewnętrznych i może nie osiągnąć optymalnych rezultatów przy użyciu na nierównych powierzchniach. Nie zwilżaj korpusu urządzenia, ponieważ może to spowodować zwarcie i doprowadzić do pożaru lub porażenia prądem.

ZALECENIA DLA NARZĘDZI AKUMULATOROWYCH

Zakres temperatury roboczej i przechowywania narzędzi oraz akumulatora wynosi 0°C-45°C. Zalecany zakres temperatury ładowania dla układu ładowania wynosi 0°C-40°C.

SZCZEGÓŁY DOTYCZĄCE BEZPIECZNEGO UTYLIZOWANIA ZUŻYTYCH AKUMULATORÓW:

Pod koniec okresu eksploatacji urządzenia należy bezpiecznie usunąć akumulator przed wyłączeniem urządzenia. Nie wyrzucaj akumulatorów, ani nie umieszczaj ich w normalnym koszu na śmieci. Nie usuwaj również akumulatora razem z maszyną. Wyjmij zużyty akumulator z urządzenia i zutylizuj go w najbliższym lub najdogodniejszym wyznaczonym punkcie recyklingu. W przypadku wątpliwości skonsultuj się z lokalnym wydziałem ochrony środowiska. Niewłaściwa utylizacja akumulatorów może wpłynąć na cykl wodny, co może stanowić zagrożenie dla ekosystemu. Nie wyrzucaj zużytych akumulatorów jako niesegregowanych odpadów komunalnych.

7. ROZWIĄZYWANIE PROBLEMÓW

Usterka	Przyczyna	Rozwiązanie
Silnik się nie obraca.	The Battery Pakiet baterii nie jest zainstalowany.	Sprawdź, czy pakiet baterii jest prawidłowo zainstalowany.
	Akumulator się rozładował.	Naładuj maszynę lub pakiet baterii.
Zmniejszone ssanie.	Pojemnik na kurz jest pełen.	Wyczyść pojemnik na kurz.
	Filtr jest zatkany kurzem.	Wyczyść lub wymień element filtra pojemnika na kurz.
	Niski poziom akumulatora.	Charge the machine or the Battery Pack.
Urządzenie się nagrzewa.	Urządzenie działa.	Lekkie nagrzewanie jest normalne.

Akumulator jest w pełni naładowany, ale kurz w pojemniku na kurz nie obraca się.	Wlot powietrza zatkany ciepłym obcym.	Usuń ciała obce z wlotu powietrza.
--	---------------------------------------	------------------------------------

8. OCHRONA ŚRODOWISKA



Odpady wyrobów elektrycznych nie powinny być wyrzucane razem z odpadami gospodarstwa domowego. Należy korzystać z recyklingu, jeśli istnieje odpowiednia infrastruktura. Porady dotyczące recyklingu można uzyskać u władz lokalnych lub sprzedawcy detalicznego.

9. DEKLARACJA ZGODNOŚCI

My,
Positec Germany GmbH
Postfach 32 02 16, 50796 Cologne, Germany

deklarujemy, że produkt,
Opis **Odkurzacz zasilany akumulatorem**
Typ **WX038 WX038.X (038- oznaczenie urządzenia, definiujące odkurzacz zasilany akumulatorem)**
Funkcja **Do czyszczenia w gospodarstwie domowym i dla podobnych zastosowań**

jest zgodny z następującymi dyrektywami,
2014/35/EU, 2014/30/EU,
2011/65/EU&(EU)2015/863

Normy są zgodne z,
EN 60335-1, EN 60335-2-2, EN 62233, EN IEC
55014-1, EN IEC 55014-2, EN IEC 63000



2023/08/15
Allen Ding
Zastępca głównego inżyniera,
testowanie i certyfikacja
Positec Technology (China) Co., Ltd
18, Dongwang Road, Suzhou Industrial
Park, Jiangsu 215123, P. R. China

Οι χρήστες μπορούν να δουν τις ηλεκτρονικές οδηγίες στη διεύθυνση <https://eu.worx.com>.

ΠΙΝΑΚΑΣ ΠΕΡΙΕΧΟΜΕΝΩΝ

1. ΟΔΗΓΙΕΣ ΑΣΦΑΛΕΙΑΣ
2. ΛΙΣΤΑ ΣΥΣΤΑΤΙΚΩΝ
3. ΤΕΧΝΙΚΕΣ ΠΛΗΡΟΦΟΡΙΕΣ
4. ΠΡΟΒΛΕΠΟΜΕΝΗ ΧΡΗΣΗ
5. ΟΔΗΓΙΕΣ ΛΕΙΤΟΥΡΓΙΑΣ
6. ΕΡΓΑΣΙΕΣ ΣΥΝΤΗΡΗΣΗΣ
7. ΑΝΤΙΜΕΤΩΠΙΣΗ ΠΡΟΒΛΗΜΑΤΩΝ
7. ΠΡΟΣΤΑΣΙΑ ΤΟΥ ΠΕΡΙΒΑΛΛΟΝΤΟΣ
8. ΔΗΛΩΣΗ ΣΥΜΜΟΡΦΩΣΗΣ

1. ΑΣΦΑΛΕΙΑ ΠΡΟΪΟΝΤΟΣ ΓΕΝΙΚΕΣ ΠΡΟΕΙΔΟΠΟΙΗΣΕΙΣ ΑΣΦΑΛΕΙΑΣ

⚠ ΠΡΟΕΙΔΟΠΟΙΗΣΗ:

Διαβάστε όλες τις προειδοποιήσεις ασφαλείας και όλες τις οδηγίες. Αν

δεν ακολουθήσετε τις προειδοποιήσεις και τις οδηγίες, υπάρχει κίνδυνος ηλεκτροπληξίας, φωτιάς και/ή σοβαρού τραυματισμού.

Φυλάσσετε όλες τις προειδοποιήσεις και τις οδηγίες για μελλοντική αναφορά.

Αυτή η συσκευή μπορεί να χρησιμοποιηθεί από παιδιά

ηλικίας άνω των 8 ετών και από άτομα με μειωμένες σωματικές, αισθητήριες ή νοητικές ικανότητες ή έλλειψη εμπειρίας και γνώσεων, εφόσον επιβλέπονται ή έχουν λάβει οδηγίες σχετικά με τη χρήση της συσκευής με ασφαλή τρόπο και έχουν κατανοήσει τους εμπλεκόμενους κινδύνους. Τα παιδιά δεν πρέπει να παίζουν με τη συσκευή. Ο καθαρισμός και η συντήρηση που αφορούν τον χρήστη δεν πρέπει να γίνονται από παιδιά χωρίς επιτήρηση.

- Η συσκευή πρέπει να χρησιμοποιείται μόνο με τη μονάδα τροφοδοσίας ισχύος που παρέχεται με τη συσκευή.

Αυτή είναι μια συσκευή τρίτης κατηγορίας και πρέπει να τροφοδοτείται μόνο σε ασφαλή εξαιρετικά χαμηλή τάση που αντιστοιχεί στο σήμα πάνω στη συσκευή.

ΠΡΟΕΙΔΟΠΟΙΗΣΗ: Για το σκοπό της επαναφόρτισης της μπαταρίας χρησιμοποιείτε μόνο την αποσπώμενη μονάδα τροφοδοσίας που παρέχεται

με αυτή τη συσκευή.

ΠΡΟΕΙΔΟΠΟΙΗΣΕΙΣ ΑΣΦΑΛΕΙΑΣ ΓΙΑ ΤΗ ΣΥΣΤΟΙΧΙΑ ΜΠΑΤΑΡΙΩΝ

- a) Απαγορεύονται η αποσυναρμολόγηση, το άνοιγμα ή το κόψιμο στοιχείων μπαταριών ή συστοιχιών μπαταριών.
- b) Δεν πρέπει να βραχυκυκλώνετε συστοιχίες μπαταριών. Οι συστοιχίες μπαταριών δεν πρέπει να φυλάσσονται ανοργάνωτα σε κουτί ή συρτάρι όπου μπορεί να βραχυκυκλώσουν η μία την άλλη ή να βραχυκυκλωθούν από αγωγίμα υλικά. Όταν δεν χρησιμοποιείτε την μπαταρία, φροντίστε να τη φυλάσσετε μακριά από άλλα μεταλλικά αντικείμενα, όπως συνδετήρες χαρτιού, κέρματα, κλειδιά, καρφιά, βίδες ή άλλα μικρά μεταλλικά είδη, που μπορεί να δημιουργήσουν σύνδεση μεταξύ των δύο ακροδεκτών. Αν τοποθετήσετε τους ακροδέκτες της μπαταρίας

τον ένα δίπλα στον άλλο, μπορεί να προκληθούν εγκαύματα ή πυρκαγιά.



- c) Μην αφήσετε τη συστοιχία μπαταριών εκτεθειμένη σε υψηλή θερμοκρασία ή φωτιά. Αποφύγετε την αποθήκευσή της σε σημείο άμεσα εκτεθειμένο στο φως του ήλιου.
- d) Μην αφήσετε τη συστοιχία μπαταριών να υποστεί μηχανικό πλήγμα.
- e) Σε περίπτωση διαρροής της μπαταρίας, μην αφήσετε το υγρό να έρθει σε επαφή με το δέρμα ή τα μάτια σας. Αν συμβεί κάτι τέτοιο, πλύνετε το προσβεβλημένο σημείο με άφθονο νερό και ζητήστε τη συμβουλή γιατρού.
- f) Η συστοιχία μπαταριών πρέπει να είναι πάντα καθαρή και στεγνή.
- g) Αν λερωθούν οι ακροδέκτες της συστοιχίας μπαταριών, σκουπίστε τους με καθαρό στεγνό πανί.
- h) Η συστοιχία μπαταριών χρειάζεται φόρτιση πριν από τη χρήση της. Πρέπει να ανατρέχετε πάντοτε στην παρούσα οδηγία και να χρησιμοποιείτε

τη σωστή διαδικασία φόρτισης.

- i) Μην αφήνετε τη συστοιχία μπαταριών να φορτίζεται όταν δεν τη χρησιμοποιείτε.
- j) Μετά από παρατεταμένες περιόδους αποθήκευσης, μπορεί να χρειαστεί να φορτίσετε και να αποφορτίσετε τη συστοιχία μπαταριών αρκετές φορές για να επιτευχθούν οι μέγιστες επιδόσεις της.
- k) Για επαναφόρτιση χρησιμοποιήστε μόνο τον φορτιστή που καθορίζει η Worx. Μη χρησιμοποιήσετε άλλον φορτιστή εκτός από αυτόν που παρέχεται αποκλειστικά για χρήση μαζί με τον εξοπλισμό.
- l) Μη χρησιμοποιήσετε άλλη συστοιχία μπαταριών που δεν έχει σχεδιαστεί για χρήση μαζί με τον εξοπλισμό.
- m) Φυλάξτε τη συστοιχία μπαταριών μακριά από σημεία όπου μπορεί να τη βρουν τα παιδιά.
- n) Φυλάξτε τα αρχικά ενημερωτικά έντυπα του προϊόντος γιατί μπορεί να τα χρειαστείτε στο μέλλον.

- o) Όταν δεν χρησιμοποιείτε την μπαταρία, πρέπει να την αφαιρείτε από τον εξοπλισμό.
- p) Η απόρριψη των μπαταριών πρέπει να γίνεται με τον ενδεδειγμένο τρόπο.
- q) Μην αναμειγνύετε τις μπαταρίες ή διαφορετική κατασκευή, χωρητικότητα, μέγεθος ή τύπο μέσα στον εξοπλισμό.
- r) Φυλάτε την μπαταρία μακριά από συσκευές μικροκυμάτων και υψηλή πίεση.
- s) Μην χρησιμοποιείτε μη επαναφορτιζόμενες μπαταρίες.

ΣΥΜΒΟΛΑ

	Προειδοποίηση
	διαβάστε το εγχειρίδιο χειριστή
	Βγάλτε την μπαταρία από την πρίζα πριν προβείτε σε οποιαδήποτε προσαρμογή, σε σέρβις ή σε συντήρηση.
	Απόβλητα σχετικά με ηλεκτρισμό δεν πρέπει να πετάγονται μαζί με τα απόβλητα του νοικοκυριού. Παρακαλούμε να τα ανακυκλώνετε εκεί όπου υπάρχουν οι απαραίτητες εγκαταστάσεις. Ελέγξτε στον τοπικό σας δήμο ή στους πωλητές για συμβουλές ανακύκλωσης.



Μπαταρία ιόντων λιθίου. Το προϊόν αυτό διαθέτει επισήμανση ενός συμβόλου που αφορά την «εξεχωριστή συλλογή» για όλες τις συστοιχίες μπαταριών και για τη συστοιχία μπαταριών του προϊόντος αυτού. Στη συνέχεια θα ανακυκλωθεί ή θα αποσυναρμολογηθεί ώστε να ελαχιστοποιηθούν οι επιπτώσεις στο περιβάλλον. Οι συστοιχίες μπαταριών μπορούν να είναι επικίνδυνες για το περιβάλλον και την ανθρώπινη υγεία καθότι περιέχουν επικίνδυνες ουσίες.



Απαγορεύεται η καύση.



Εάν γίνει εσφαλμένη απόρριψη των μπαταριών μπορεί να εισέλθουν στον κύκλο του νερού με αποτέλεσμα να τεθεί σε κίνδυνο το οικοσύστημα. Μην απορρίπτετε τις άχρηστες μπαταρίες ως μη ταξινομημένα αστικά απορρίμματα.

16. ΚΟΥΜΠΙ ΑΠΕΛΕΥΘΕΡΩΣΗΣ ΜΠΑΤΑΡΙΑΣ *

*

17. ΠΡΟΣΑΡΜΟΓΕΑΣ *

*Δεν περιλαμβάνονται στο βασικό εξοπλισμό όλα τα εξαρτήματα που απεικονίζονται ή περιγράφονται.

3. ΤΕΧΝΙΚΕΣ ΠΛΗΡΟΦΟΡΙΕΣ

Τύπος **WX038 WX038.X (038-χαρακτηρισμός μηχανημάτων, αντιπροσωπευτικός της ηλεκτρικής σκούπας με μπαταρία)**

	WX038 WX038.X**
Όνομαστική τάση	20 V --- Max***
Ισχύς αναρρόφησης	105 W
Βάρος μηχανήματος (μόνο το εργαλείο)	2.1 kg

** X=1-999, A-Z, M1-M9 χρήση μόνο για διαφορετικούς πελάτες, δεν υπάρχουν ασφαλείς σχετικές διαφορές μεταξύ αυτών των μοντέλων
*** Τάση μετρηθείσα χωρίς φορτίο. Η αρχική τάση της μπαταρίας φτάνει έως 20 volt. Η ονομαστική τάση είναι 18 volt

ΠΡΟΤΕΙΝΟΜΕΝΕΣ ΜΠΑΤΑΡΙΕΣ ΚΑΙ ΦΟΡΤΙΣΤΕΣ

Κατηγορία	Μοντέλο	Χωρητικότητα
Μπαταρία 20V	WA3639	2.0 Ah
	WA3644	4.0 Ah
Φορτιστής 20V	WA3880	2.0 A
Προσαρμογέας AC	ZD012A216050EU	0.5 A

Συνιστούμε να αγοράζετε τα εξαρτήματά σας από το ίδιο κατάστημα από το οποίο αγοράσατε το εργαλείο. Διαβάζετε τις πληροφορίες πάνω στη συσκευασία του εξαρτήματος για περισσότερες λεπτομέρειες. Το προσωπικό του καταστήματος μπορεί να σας βοηθήσει και να σας συμβουλευθεί.

4. ΧΡΗΣΗ ΣΥΜΦΩΝΑ ΜΕ ΤΟΝ ΠΡΟΟΡΙΣΜΟ

2. ΛΙΣΤΑ ΣΥΣΤΑΤΙΚΩΝ

1. ΣΥΣΤΟΙΧΙΑ ΜΠΑΤΑΡΙΑΣ *
2. ON/OFF BUTTON
3. ΚΟΥΜΠΙ ΕΛΕΓΧΟΥ ΤΑΧΥΤΗΤΑΣ
4. ΚΟΥΜΠΙ ΑΔΕΙΑΣΜΑΤΟΣ ΣΚΟΝΗΣ
5. ΔΟΧΕΙΟ ΣΥΛΛΟΓΗΣ ΣΚΟΝΗΣ
6. ΡΟΛΟ-ΒΟΥΡΤΣΑ
7. ΚΟΥΜΠΙ ΑΠΕΛΕΥΘΕΡΩΣΗΣ ΡΟΛΟΥ-ΒΟΥΡΤΣΑΣ
8. ΛΥΧΝΙΑ ΦΩΤΙΣΜΟΥ LED
9. ΣΩΛΗΝΑΣ
10. ΒΟΥΡΤΣΑ ΑΦΑΙΡΕΣΗΣ ΤΡΙΧΩΝ ΚΑΤΟΙΚΙΔΙΩΝ ΖΩΩΝ
11. ΕΝΔΕΙΚΤΙΚΗ ΛΥΧΝΙΑ ΦΩΤΙΣΜΟΥ
12. ΒΑΣΗ ΤΟΙΧΟΥ ΚΑΙ ΔΙΠΛΟΣ ΦΟΡΤΙΣΤΗΣ *
13. ΒΑΣΗ ΤΟΙΧΟΥ *
14. ΕΡΓΑΛΕΙΟ ΓΙΑ ΧΑΡΑΜΑΔΕΣ
15. ΒΟΥΡΤΣΑ ΞΕΣΚΟΝΙΣΜΑΤΟΣ

Η μηχανή προορίζεται για οικιακό καθαρισμό ή παρόμοιους σκοπούς.

5.ΟΔΗΓΙΕΣ ΛΕΙΤΟΥΡΓΙΑΣ

 **ΣΗΜΕΙΩΣΗ:** Προτού χρησιμοποιήσετε το εργαλείο, διαβάστε προσεκτικά το βιβλίο οδηγιών.

ΣΥΝΑΡΜΟΛΟΓΗΣΗ ΚΑΙ ΛΕΙΤΟΥΡΓΙΑ

ΕΝΕΡΓΕΙΑ	ΣΙΚ
ΠΡΙΝ ΑΠΟ ΤΗΝ ΕΠΕΜΒΑΣΗ	
Συναρμολόγηση του μηχανήματος ΣΗΜΕΙΩΣΗ: Βεβαιωθείτε ότι το μηχανήμα είναι κλειδωμένο στη θέση του πριν τη λειτουργία.	Εικ. A1
Σύνδεση της Βούρτσας αφαίρεσης τριχών κατοικίδιων ζώων / Βούρτσας ξεσκονίσματος / Εργαλείου για χαραμάδες	Εικ. A2
Εγκαταστήστε το πακέτο μπαταρίας για να τροφοδοτήσετε τη σκούπα. Μετά τη χρήση του μηχανήματος, πατήστε το κουμπί απελευθέρωσης της μπαταρίας και, στη συνέχεια, αφαιρέστε το πακέτο μπαταρίας.	Εικ. B
ΕΠΕΜΒΑΣΗ	
Ενεργοποίηση/Απενεργοποίηση Πατήστε το κουμπί Ενεργοποίηση/ Απενεργοποίηση για να ενεργοποιήσετε τη σκούπα σε χαμηλή λειτουργία. Πατήστε ξανά το κουμπί Ενεργοποίηση/ Απενεργοποίηση για να απενεργοποιήσετε τη σκούπα. ΣΗΜΕΙΩΣΗ: Μη χρησιμοποιείτε την ηλεκτρική σκούπα για να καθαρίζετε ζεστά αντικείμενα, όπως κάρβουνο, τεμάχια τσιγάρων κ.λπ. ; υγρά υλικά; αιχμηρά αντικείμενα, όπως σπασμένο γυαλί; πολύ λεπτά σωματίδια, όπως ασβέστη, τσιμέντο, αλεύρι κ.λπ. ; διαβρωτικά υγρά, όπως απολυμαντικά, οξύ και αλκαλικά καθαριστικά, απορρυπαντικά κ.λπ. ; εύφλεκτα και εκρηκτικά αντικείμενα, όπως βενζίνη, αλκοόλ κ.λπ. Διαφορετικά, μπορεί να προκληθεί ζημιά στο μηχανήμα ή τυχαία πυρκαγιά που οδηγεί σε τραυματισμό.	

Ρύθμιση ταχύτητας Πατήστε το κουμπί ρύθμισης ταχύτητας για να επιλέξετε τη λειτουργία ταχύτητας.	Εικ. C
LED φως Όταν το μηχανήμα λειτουργεί, η λυχνία φωτισμού LED θα είναι αναμμένη.	Εικ. D
ΜΕΤΑ ΑΠΟ ΤΗΝ ΕΠΕΜΒΑΣΗ	
Αδειάστε το δοχείο συλλογής σκόνης μετά από κάθε χρήση. ΣΗΜΕΙΩΣΗ: Παρακαλούμε καθαρίστε το δοχείο συλλογής σκόνης προτού η σκόνη στο εσωτερικό φτάσει στη γραμμή MAX.	Εικ. E1
Καθαρισμός του δοχείου συλλογής σκόνης Πατήστε το κουμπί απελευθέρωσης για να αφαιρέσετε πλήρως το δοχείο συλλογής σκόνης. Αφαιρέστε το φίλτρο από το πάνω μέρος και τραβήξτε τον κυκλώνα προς τα έξω. Μπορείτε να ξεπλύνετε το δοχείο συλλογής σκόνης με νερό. Βεβαιωθείτε ότι είναι πλήρως στεγνό πριν το επανασυναρμολογήσετε.	Εικ. E2
Καθαρισμός του ρολού-βούρτσας Πατήστε το κουμπί απελευθέρωσης του ρολού-βούρτσας στο κάτω μέρος του ακροφύσιου दाπέδου για να αποκτήσετε πρόσβαση στο ρολό-βούρτσα. Τραβήξτε προς τα έξω το ρολό-βούρτσα και απομακρύνετε οποιαδήποτε τρίχα. Μπορείτε επίσης να το ξεπλύνετε με νερό. Συνιστάται να καθαρίζετε το ρολό-βούρτσα μια φορά τον μήνα.	Εικ. E3
ΚΑΘΑΡΙΣΜΟΣ ΤΟΥ ΦΙΛΤΡΟΥ Πατήστε το κουμπί απελευθέρωσης για να αφαιρέσετε πλήρως το δοχείο συλλογής σκόνης. Αφαιρέστε το φίλτρο από το πάνω μέρος. Ξεπλύνετε το φίλτρο με νερό και βεβαιωθείτε ότι είναι πλήρως στεγνό πριν το επανασυναρμολογήσετε. Συνιστάται να ξεπλύνετε το φίλτρο σας κάθε 3 μήνες.	Εικ. E4

ΣΥΝΑΡΜΟΛΟΓΗΣΗ ΤΗΣ ΕΠΙΤΟΙΧΙΑΣ ΒΑΣΗΣ

Επιλέξτε μια σκληρή επιφάνεια του τοίχου. Κάντε μια δοκιμαστική οπή με το τρυπάνι στον τοίχο, ευθυγραμμίστε την επιτοίχια βάση, εισαγάγετε τη βίδα στην οπή που δημιουργήσατε και σφίξτε τη.

Εικ. F1, F3

ΑΠΟΘΗΚΕΥΣΗ

Συνιστάται να τοποθετήσετε την επιτοίχια βάση και τον διπλό φορτιστή 120 εκατοστά (47.25 ίντσες) πάνω από το έδαφος.

ΣΗΜΕΙΩΣΗ: Μην αφήνετε το καλώδιο τροφοδοσίας να περάσει μέσα από αιχμηρά αντικείμενα και αποφεύγετε να σέρνετε το καλώδιο τροφοδοσίας για να μετακινήσετε το μηχάνημα, προκειμένου να αποφευχθεί η βλάβη του καλωδίου τροφοδοσίας.

Εικ. F1

ΦΟΡΤΙΣΗ

Μπαταρία:

1. Κατά τη φόρτιση:

Τρεις λευκές λυχνίες θα αναβοσβήνουν.

2. Μετά την ολοκλήρωση της φόρτισης, 3 λευκές λυχνίες θα παραμείνουν αναμμένες για 1 λεπτό και στη συνέχεια θα σβήσουν.

Επιτοίχια βάση και διπλός φορτιστής:

Η λευκή λυχνία αναβοσβήνει κατά τη φόρτιση. Όταν φορτιστεί πλήρως, η πράσινη λυχνία θα φωτίζει για 1 λεπτό και στη συνέχεια θα σβήσει.

ΣΗΜΕΙΩΣΗ: Η επιτοίχια βάση και ο διπλός φορτιστής χρειάζεται να χρησιμοποιούνται μαζί με τον προσαρμογέα.

Εικ. F2

Τοποθετήστε την ηλεκτρική σκούπα στην επιτοίχια βάση.

Συνιστάται να τοποθετήσετε την επιτοίχια βάση σε ύψος 80 εκατοστών (31,5 ίντσες) πάνω από το έδαφος.

ΣΗΜΕΙΩΣΗ: Εάν χρειάζεστε φόρτιση, συνδέστε το πακέτο μπαταρίας στον φορτιστή.

Εικ. F3, G

6. ΣΥΝΤΗΡΗΣΗ

ΠΡΟΕΙΔΟΠΟΙΗΣΗ: Αποσυνδέετε την μπαταρία από την πρίζα πριν να κάνετε οποιοδήποτε σέρβις ή συντήρηση.

Μη χρησιμοποιήσετε ποτέ νερό ή χημικά προϊόντα καθαρισμού για να καθαρίσετε το ηλεκτρικό εργαλείο σας.

Καθαρίζετε σκουπίζοντάς με ένα στεγνό πανί.

Αποθηκεύετε πάντα το ηλεκτρικό εργαλείο σας σε στεγνό μέρος. Διατηρείτε τις σχισμές εξαερισμού του μοτέρ καθαρές. Διατηρείτε όλους τους ρυθμιστές λειτουργίας χωρίς σκόνη. Εάν δείτε κάποιους σπινθήρες να αναβοσβήνουν στις υποδοχές εξαερισμού, αυτό είναι φυσιολογικό και δεν πρόκειται να καταστρέψει το ηλεκτρικό σας εργαλείο.

ΟΔΗΓΙΕΣ ΛΕΙΤΟΥΡΓΙΑΣ ΓΙΑ ΤΑ ΑΞΕΣΟΥΑΡ

Τα περιλαμβανόμενα αξεσουάρ μπορούν να τοποθετηθούν για τον καθαρισμό υφασμάτων, скаλιών, αυτοκινήτων και άλλων επιφανειών.

ΠΡΟΦΥΛΑΞΕΙΣ ΚΑΤΑ ΤΗ ΧΡΗΣΗ ΤΟΥ ΜΗΧΑΝΗΜΑΤΟΣ

Δεν μπορεί να χρησιμοποιηθεί για την απορρόφηση νερού.

Δεν μπορεί να πλυθεί σε νερό.

Κατά τον καθαρισμό ή τη συντήρηση, αφαιρέστε τη συστοίχια της μπαταρίας.

Το προϊόν προορίζεται για χρήση σε επίπεδες επιφάνειες σε εσωτερικούς χώρους και ενδέχεται να μην επιτύχει βέλτιστα αποτελέσματα εάν χρησιμοποιηθεί σε ανώμαλες επιφάνειες.

Μην βραχυκυκλώνετε το σώμα της μηχανής, καθώς αυτό μπορεί να προκαλέσει βραχυκύκλωμα και να οδηγήσει σε πυρκαγιά ή ηλεκτροπληξία.

ΓΙΑ ΕΡΓΑΛΕΙΑ ΜΠΑΤΑΡΙΑΣ

Η περιοχή θερμοκρασίας περιβάλλοντος για τη χρήση και αποθήκευση του εργαλείου και της μπαταρίας είναι 0°C-45°C.

Η προτεινόμενη περιοχή θερμοκρασίας περιβάλλοντος για το σύστημα φόρτισης κατά τη διάρκεια της φόρτισης είναι 0°C-40°C.

ΣΤΟΙΧΕΙΑ ΣΧΕΤΙΚΑ ΜΕ ΤΗΝ ΑΣΦΑΛΗ ΑΠΟΡΡΙΨΗ ΤΩΝ ΜΕΤΑΧΕΙΡΙΣΜΕΝΩΝ ΜΠΑΤΑΡΙΑΩΝ:

Στο τέλος της διάρκειας ζωής της συσκευής, αφαιρέστε την μπαταρία με ασφάλεια πριν την απόρριψη της συσκευής. Μην πετάτε τις μπαταρίες και μην τις ρίχνετε στον κανονικό κάδο απορριμμάτων. Επίσης, μην απορρίπτετε την μπαταρία μαζί με το μηχάνημα. Αφαιρέστε τη μεταχειρισμένη μπαταρία από τη συσκευή και απορρίψτε τη στην πλησιέστερη ή προσηκουσα εξειδικευμένη μονάδα ανακύκλωσης. Εάν έχετε αμφιβολίες, συμβουλευτείτε το τοπικό τμήμα

προστασίας περιβάλλοντος. Οι μπαταρίες μπορεί να εισέλθουν στον κύκλο του νερού εάν απορριφθούν ακατάλληλα, κάτι που μπορεί να είναι επικίνδυνο για το οικοσύστημα. Μην απορρίπτετε τα απόβλητα ηλεκτρικών στηλών μαζί με αδιαχώριστα αστικά απόβλητα.

7.ΑΝΤΙΜΕΤΩΠΙΣΗ ΠΡΟΒΛΗΜΑΤΩΝ

Βλάβη	Αιτίες	Λύσεις
Ο κινητήρας δεν περιστρέφεται.	Η μπαταρία δεν έχει τοποθετηθεί.	Ελέγξτε εάν η μπαταρία έχει τοποθετηθεί σωστά.
	Η μπαταρία έχει εξαντληθεί.	Φορτίστε το μηχάνημα ή την μπαταρία.
Decreased suction	Το κύπελλο σκόνης είναι γεμάτο σκόνη.	Καθαρίστε το δοχείο συλλογής σκόνης.
	Το στοιχείο φίλτρου του δοχείου σκόνης είναι γεμάτο σκόνη.	Καθαρίστε ή αντικαταστήστε το φίλτρο του δοχείου συλλογής σκόνης.
	Χαμηλή μπαταρία	Φορτίστε το μηχάνημα ή την μπαταρία.
Θέρμανση μηχανήματος	Μηχάνημα σε λειτουργία	Η ελαφρά θέρμανση είναι φυσιολογική.
Η μπαταρία είναι πλήρως φορτισμένη και η σκόνη στο κύπελλο σκόνης δεν περιστρέφεται.	Ο αεραγωγός είναι μπλοκαρισμένος από ξένα σώματα.	Καθαρίστε τον αεραγωγό από ξένα σώματα εγκαίρως.

8.ΠΡΟΣΤΑΣΙΑ ΤΟΥ ΠΕΡΙΒΑΛΛΟΝΤΟΣ



Η απόρριψη αποβλήτων ηλεκτρικού εξοπλισμού δεν πρέπει να γίνεται μαζί με τα οικιακά απορρίμματα. Θα πρέπει να τα δίνετε για ανακύκλωση όπου υπάρχουν οι ανάλογες εγκαταστάσεις. Ζητήστε συμβουλές περι

ανακύκλωσης από τις τοπικές σας αρχές ή από το κατάστημα λιανικής πώλησης του εξοπλισμού σας.

9.ΔΗΛΩΣΗ ΣΥΜΜΟΡΦΩΣΗΣ

Εμείς η,
Positec Germany GmbH
Postfach 32 02 16, 50796 Cologne, Germany

δηλώνουμε ότι το προϊόν
Περιγραφή **Ηλεκτρική σκούπα με μπαταρία**
Τύπος **WX038 WX038.X(038-χαρακτηρισμός μηχανημάτων, αντιπροσωπευτικός της ηλεκτρικής σκούπας με μπαταρία)**
Λειτουργία **Για οικιακό καθαρισμό ή παρόμοιους σκοπούς**

συμμορφώνεται προς τις Οδηγίες που ακολουθούν:
2014/35/EU, 2014/30/EU, 2011/65/EU&(EU)2015/863

Πρότυπα συμμόρφωσης:
EN 60335-1, EN 60335-2-2, EN 62233, EN IEC 55014-1, EN IEC 55014-2, EN IEC 63000

Το πρόσωπο που είναι εξουσιοδοτημένο να συντάξει τον τεχνικό φάκελο,

Όνομα: Marcel Filz
Διεύθυνση: Positec Germany GmbH
Postfach 32 02 16, 50796 Cologne, Germany



2023/08/15
Allen Ding
Αναπληρωτής Διευθύνων Μηχανικός,
Έλεγχος & Πιστοποίηση
Positec Technology (China) Co., Ltd
18, Dongwang Road, Suzhou Industrial
Park, Jiangsu 215123, P. R. China

A felhasználók az elektronikus utasításokat a <https://eu.worx.com> weboldalon tekinthetik meg.

TARTALOMJEGYZÉK

1. BIZTONSÁGI UTASÍTÁSOK
2. SZIMBÓLUMOK
3. MŰSZAKI ADATOK
4. RENDELTETÉS
5. HASZNÁLATI UTASÍTÁSOK
6. KARBANTARTÁS
7. HIBAELHÁRÍTÁS
8. KÖRNYEZETVÉDELLEM
9. MEGFELELŐSÉGI NYILATKOZAT

1. BIZTONSÁGOS TERMÉKHASZNÁLAT ÁLTALÁNOS FIGYELMEZTETÉSEK

⚠ FIGYELEM Olvasson el minden biztonsági figyelmeztetést és valamennyi utasítást.

A figyelmeztetések és utasítások figyelmen kívül hatása áramütést, tüzet és/vagy súlyos sérülést eredményezhet.

Őrizzen meg minden figyelmeztetést és utasítást, a jövőben szüksége lehet ezekre.

A készüléket használhatják 8 év fölötti gyermekek és csökkent testi, érzékszervi

vagy mentális képességű, illetve tapasztalatlan személyek felügyelet mellett, illetve ha elmagyarázták nekik az eszköz biztonságos használatát, és tisztában vannak a veszélyekkel. A gyermekek nem játszhatnak a készülékkel. A készülék tisztítását és karbantartását a gyermekek felügyelet nélkül nem végezhetik.

-A készülék csak a hozzá mellékelt tápegységgel használható.

Ez egy III. osztályú készülék, és csak a készüléken található jelzéseknek megfelelő biztonságos extra alacsony feszültséggel szabad ellátni.

FIGYELEM: Az akkumulátort csak a mellékelt, eltávolítható töltőegységgel töltsse fel.

AZ AKKUMULÁTORRAL KAPCSOLATOS BIZTONSÁGI FIGYELMEZTETÉSEK

- a) Az akkumulátort ne szedje szét, ne nyissa fel és ne vágja meg.
- b) Ne zárja rövidre az akkumulátort. Az akkumulátorokat ne

tárolja olyan dobozban vagy fiókban, ahol rövidre zárhatják egymást, vagy valamilyen vezető anyag a rövidzárlatukat okozhatja.

Az akkumulátorokat használaton kívül tartsa a fémtárgyaktól, például gemkapcsoktól, pénzürméktől, kulcsoktól, szögektől, csavaroktól vagy más kis fémtárgyaktól távol, mert ezek összekapcsolhatják a pólusokat. Az akkumulátor pólusainak rövidzárlata égés- és tűzveszélyes.





- c) Ne tegye ki hőnek vagy tűznek az akkumulátort. Ne tárolja közvetlen napfényben.**
- d) Az akkumulátort ne tegye ki ütésnek.**
- e) Ha az akkumulátor szivárog, vigyázzon, hogy a folyadék ne kerüljön a bőrre vagy szembe. Amennyiben a bőrre vagy szembe kerül, az érintett területet mossa le bő vízzel, és forduljon orvoshoz.**
- f) Vigyázzon, hogy az akkumulátor tiszta és száraz maradjon.**
- g) Ha az akkumulátor pólusaira szennyeződés**



kerül, azt egy tiszta, száraz ruhával törölje le.

- h) Az akkumulátort használat előtt fel kell tölteni. A töltést mindig az utasításoknak megfelelően, helyes eljárást használva végezze.**
- i) Használaton kívül ne hagyja töltőn az akkumulátort.**
- j) Hosszan tartó tárolást követően a maximális teljesítmény elérése érdekében szükséges lehet, hogy az akkumulátort többször feltöltse és lemerítse.**
- k) Csak a Worx által javasolt töltővel töltsen fel. Kizárólag a készülékhez való használatra mellékelt töltőt használja.**
- l) Ne használjon a készülékkel való használatra tervezettől eltérő akkumulátort.**
- m) Az akkumulátor gyermekektől távol tartandó.**
- n) Őrizze meg a termékhez mellékelt utasításokat, a későbbiekben szüksége lehet ezekre.**
- o) Amikor a szerszámot nem használja, vegye ki belőle az akkumulátort.**

- p) **Ártalmatlanításnál megfelelően járjon el.**
- q) **Ne helyezzen be különböző gyártóktól származó, illetve eltérő kapacitású, méretű vagy típusú akkukat a készülékbe.**
- r) **Tartsa távol az akkumulátort mikrohullámoktól és nagy nyomástól.**
- s) **Ne használjon nem újratölthető elemeket.**

SZIMBÓLUMOK

	Figyelmeztetés
	Olvassa el a kezelői kézikönyvet
	Bármilyen állítás, javítás vagy karbantartási művelet előtt vegye ki az akkumulátort a sövényvágóból.
	A leselejtezett elektromos készülékek nem dobhatók ki a háztartási hulladékkal. Ha van a közelben elektromos hulladék gyűjtő udvar, vigye oda a készüléket. Az újrahasonosítási lehetőségekről tájékozódjon a helyi hatóságoknál vagy a kereskedőnél.
 Li-Ion	Lítium-ion akkumulátor. A terméken található szimbólum arra utal, hogy minden akkumulátorcsomagot külön kell gyűjteni. Ezeket aztán újrahasonosítják vagy szétszerelik, hogy csökkentsék a környezetre gyakorolt hatását. Az akkumulátorcsomag veszélyes lehet a környezetre és az emberi egészségre nézve, mivel veszélyes anyagokat tartalmaz.

	Ne dobja tűzbe
	Az akkumulátor nem megfelelő leselejtezés esetén bekerülhet a víz körforgásba, ami veszélyes lehet az ökoszisztémára nézve. A hulladék akkumulátort ne dobja a kommunális hulladékba.

2.AZ ALKATRÉSZEK LISTÁJA

1. AKKUMULÁTOR *
2. BE- ÉS KIKAPCSOLÓGOMB
3. SEBESSÉGÁLLÍTÓ GOMB
4. HULLADÉK ÜRÍTŐ GOMB
5. POROLÓ
6. KEFEROLÓ
7. KEFEROLÓ KIOLDÓ GOMB
8. LED LÁMPA
9. CSŐ
10. KISÁLLAT KEFE
11. JELZŐFÉNY
12. FALRA SZERELHETŐ ÉS KETTŐS TÖLTŐ *
13. FALRA SZERELHETŐ *
14. RÉSSZÍVÓ
15. PORKEFE
16. AKKUMULÁTOR KIOLDÓ GOMB *
17. ADAPTER *

* Nem minden készülék tartalmazza valamennyi, a fentiekben felsorolt alkatrészt.

3.MŰSZAKI ADATOK

Típus **WX038 WX038.X (038-a készülék jelölése, akkumulátoros porszívó jelöl)**

	WX038 WX038.X**
Rated Voltage	20 V  Max***
Szívóképesség	105 W

Machine Weight (Bare Tool)	2.1 kg
----------------------------	--------

** X=1-999,A-Z,M1-M9 there are only used for different customers, there are no safe relevant changes between these models.

*** Voltage measured without workload. Initial battery voltage reaches maximum of 20 volts. Nominal voltage is 18 volts.

JAVASOLT AKKUMULÁTOROK ÉS TÖLTŐK

Kategória	Modell	Mapacitás
20V Akkumulátor	WA3639	2.0 Ah
	WA3644	4.0 Ah
20V Töltés	WA3880	2.0 A
AC adapter	ZD012A216050EU	0.5 A

Javasoljuk, hogy a tartozékokat ugyanabból a boltból vásárolja meg, ahol a szerszámot is vásárolta. További részleteket a tartozék csomagolásán talál. Kérjen segítséget és tanácsot a bolti eladóktól.

4.RENDELTETÉS

A gép a háztartási tisztításra vagy hasonló célra szolgál.

5.HASZNÁLATI UTASÍTÁSOK

 **MEGJEGYZÉS:** Mielőtt a szerszámot használná, olvassa el figyelmesen az utasításokat.

ÖSSZESZERELÉS ÉS MŰKÖDÉS

MŰVELET	ÁBRA
MŰTÉT ELŐTT	
A gép összeszerelése MEGJEGYZÉS: Győződjön meg arról, hogy a gép zárolva van a használat előtt.	Lásd az A1 ábrát
Háziállatkefe / porkefe / résszívó csatlakoztatása	Lásd az A2 ábrát

Telepítse az akkumulátoregységet az porszívó tápellátásához.
A gép használata után nyomja meg az akkumulátor kioldó gombot, majd távolítsa el az akkumulátor csomagot.

Lásd az B ábrát

MŰTÉT

Be/Ki

Nyomja meg a Be/Ki gombot a porszívó bekapcsolásához alacsony üzemmódban. Nyomja meg újra a Be/Ki gombot a porszívó kikapcsolásához.

MEGJEGYZÉS: Ne használjon porszívót forró tárgyak, például szén, cigarettacsikkok stb.; folyékony anyagok; éles tárgyak, például törött üveg; ultrafinom anyagok, például mész, cement, liszt stb.; maró hatású folyadékok, például fertőtlenítőszer, savas és lúgos tisztítószer, mosószer stb.; gyúlékony és robbanásveszélyes anyagok, például benzin, alkohol stb. felszívására. Ellenkező esetben károsíthatja a gépet vagy véletlen tüzet okozhat, ami személyi sérüléshez vezethet.

Sebesség szabályozása

Nyomja meg a sebességszabályozó gombot a sebességválasztáshoz.

Lásd az C ábrát

LED lámpa

Amikor a gép működik, a LED lámpa be van kapcsolva.

Lásd az D ábrát

MŰTÉT UTÁN

Az eszközt használat után mindig ürítse ki a porgyűjtőt.

MEGJEGYZÉS: Kérjük, tisztítsa meg a porosztályt, mielőtt a benne lévő szemét eléri a MAX vonalat.

Lásd az E1 ábrát

A porgyűjtő tisztítása

Nyomja meg a kioldógombot a porgyűjtő teljes eltávolításához. Vegye le a szűrőt az üveg tetejéről és húzza ki a ciklont. A porgyűjtőt vízzel is átmoshatja. Győződjön meg arról, hogy teljesen száraz, mielőtt újra összeszereli.

Lásd az E2 ábrát

<p>A kefe henger tisztítása Nyomja meg a kefe henger kibocsátó gombját a padlószívó alsó részén, hogy hozzáférjen a kefe hengerhez. Húzza ki a kefe hengert és bontsa ki az összekuszálódott haját. A kefe hengert vízzel is átmoshatja. A kefe henger tisztítását havonta egyszer javasoljuk.</p>	Lásd az E3 ábrát
<p>A SZŰRŐ TISZTÍTÁSA Nyomja meg a kioldógombot a porosztály teljes eltávolításához. Vegye le a szűrőt az üveg tetejéről. Mossa át a szűrőt vízzel és győződjön meg arról, hogy teljesen száraz, mielőtt újra összeszereli. A szűrő tisztítását javasoljuk 3 havonta.</p>	Lásd az E4 ábrát
<p>A FALI TARTÓ ÖSSZESZERELÉSE Vállasszon egy kemény fal felületet. Fúrjon egy kísérleti lyukat a falba, igazítsa a fali tartót, helyezze be a csavart a fúrt lyukba és húzza meg.</p>	Lásd az F1, F3 ábrát
<p>TÁROLÁS A falra szerelhető tartót és a dupla töltőt ajánlott 120 cm (47,25 hüvelyk) magasságban elhelyezni a padlótól. MEGJEGYZÉS: Ne engedje, hogy az áramkábel éles tárgyakon átvezesse, és kerülje az áramkabel húzását a gép mozgatásához a kábel károsodásának elkerülése érdekében.</p>	Lásd az F1 ábrát
<p>TÖLTÉS Akkumulátoregység: 1. Töltés közben: Három fehér fény fog villogni. 2. A töltés befejezése után, 3 fehér fény 1 percig világít, majd kialszik. Falra szerelhető tartó és dupla töltő: A fehér fény villog a töltés közben. Ha teljesen feltöltődött, a zöld fény 1 percig világít, majd kialszik. MEGJEGYZÉS: A falra szerelhető tartót és a dupla töltőt együtt kell használni.</p>	Lásd az F2 ábrát
<p>Helyezze a porszívót a fali tartóra. Ajánlott a fali tartót 80 cm (31,5") magasságban elhelyezni a talajtól. MEGJEGYZÉS: Ha tölteni szeretne, dugja be az akkumulátort a töltőbe.</p>	Lásd az F3, G ábrát

karbantartási művelet előtt vegye ki az akkumulátort. Soha ne használjon vizet vagy vegyi tisztítószeret a szerszám tisztításához. Törölje tisztára egy száraz ronggyal. A szerszámot mindig száraz helyen tárolja. Tartsa tisztán a motor szellőzőnyílásait. Minden szabályozóeszközt tartson pormentesen. Ha a szellőzőnyílásokban szikrákat lát, ez normális jelenség, nem jelenti a szerszám károsodását.

HASZNÁLATI UTASÍTÁS A TARTOZÉKOKHOZ

A mellékelt tartozékokat rögzítheti a kárpitozás, lépcsők, autók és egyéb felületek tisztításához.

ÓVINTÉZKEDÉSEK A KÉSZÜLÉK HASZNÁLATA SORÁN

Víz felszívására nem alkalmas.

Nem mosható el vízben.

Tisztítás és karbantartás során távolítsa el az akkumulátort.

A terméket lapos felületeken beltéri környezetben való használatra tervezték, és lehet, hogy nem éri el optimális eredményeit egyenetlen felületeken történő használat során.

Ne áztassa el a gép testét, mivel ez rövidzárlatot okozhat és tüzet vagy áramütést eredményezhet.

AKKUS KÉZISZERSZÁMOKRA VONATKOZÓ FIGYELMEZTETÉSEK

A szerszámot és az akkumulátort csak 0°C-45°C közötti hőmérsékleti tartományban szabad használni és tárolni.

Az akkumulátor újratöltéséhez ajánlott hőmérsékleti tartomány 0°C-40°C között található.

RÉSZLETEK A HASZNÁLT AKKUMULÁTOROK BIZTONSÁGOS ÁRTALMATLANÍTÁSÁVAL KAPCSOLATBAN:

A készülék élettartamának végén távolítsa el az akkumulátor csomagot a készülékből, mielőtt az kárba menne. Ne dobják el az akkumulátorokat vagy tegyék őket a szokásos szemetesbe. Ne is dobja el az akkumulátort a géppel együtt. Vegye ki a használt akkumulátor csomagot a készülékből, és a lehető legközelebbi vagy megfelelő, erre a célra kijelölt újrahasznosító központba helyezze el. Kétség esetén forduljon a helyi környezetvédelmi hatósághoz. Az akkumulátorok nem megfelelő ártalmatlanítása esetén bekerülhetnek a vízkörforgásba, ami veszélyes lehet az ökoszisztémára. Ne dobja el a hulladék akkumulátorokat osztatlan háztartási hulladékként.

6. KARBANTARTÁS

FIGYELMEZTETÉS: Bármilyen állítás, javítás vagy

7.HIBAELHÁRÍTÁS

Hiba	Ok	Megoldások
A motor nem forog.	Az akkumulátor nincs telepítve.	Ellenőrizze, hogy az akkumulátor megfelelően van-e telepítve.
	Lemerült az akkumulátor.	Töltse fel a gépet vagy az akkumulátort.
Csökken a szívóerő	Megtelt a portartály.	Tisztítsa meg a porgyűjtőt.
	A portartály szűrőeleme megtelt porral.	Tisztítsa vagy cserélje ki a porgyűjtő szűrőelemét.
	Az akkumulátorszint alacsony	Töltse fel a gépet vagy az akkumulátort.
A készülék felforrósodott	A készülék működése	Enyhe túlmelegedés természetes.
Az akkumulátor teljesen fel van töltve, és a portartályban lévő por nem forog.	A levegőbemenetet elzárja egy idegen test.	Időben tisztítsa meg a levegőbemenetet az idegen testektől.

célra

Megfelel a következő irányelveknek:
**2014/35/EU, 2014/30/EU,
2011/65/EU&(EU)2015/863**

Az alábbi normáknak,
**EN 60335-1, EN 60335-2-2, EN 62233, EN IEC
55014-1, EN IEC 55014-2, EN IEC 63000**



2023/08/15
Allen Ding
Helyettes főmérnök, Tesztelés és minősítés
Positec Technology (China) Co., Ltd
18, Dongwang Road, Suzhou Industrial
Park, Jiangsu 215123, P. R. China

87

8.KÖRNYEZETVÉDELEM



A leselejtezett elektromos készülékek nem dobhatók ki a háztartási hulladékkal. Ha van a közelben elektromos hulladék gyűjtő udvar, vigye oda a készüléket. Az újrahasznosítási lehetőségekről tájékozódjon a helyi hatóságoknál vagy a kereskedőnél.

9.MEGFELELŐSÉGI NYILATKOZAT

A gyártó:
Positec Germany GmbH
Postfach 32 02 16, 50796 Cologne, Germany

Kijelenti, hogy a termék:

Leírás **Akkumulátoros porszívó**
Típus **WX038 WX038.X (038--a készülék jelölése,
akkumulátoros porszívót jelöl)**

Rendeltetés **Háztartási célú tisztításra és hasonló**

20V Vezeték nélküli álló porszívó

HU

Utilizatorii pot vizualiza instrucțiunile în format electronic la <https://eu.worx.com>.

CUPRINS

1. INSTRUCȚIUNI DE SIGURANȚĂ
2. LISTĂ DE COMPONENTE
3. DATE TEHNICE
4. UTILIZARE CONFORM DESTINAȚIEI
5. INSTRUCȚIUNI DE UTILIZARE
6. ÎNTREȚINERE
7. DEPANAREA
8. PROTECȚIA MEDIULUI
9. DECLARAȚIE DE CONFORMITATE

1. SECURITATEA PRODUSULUI

AVERTISMENTE GENERALE DE SIGURANȚĂ

⚠️ AVERTISMENT Citiți toate avertismentele de siguranță și toate instrucțiunile.

În caz de nerespectare a avertismentelor și instrucțiunilor, există riscul electrocutării, izbucnirii incendiilor și/sau al accidentării grave.

Păstrați toate avertismentele și instrucțiunile pentru consultări ulterioare.

Acest echipament poate fi utilizat de copiii cu vârsta minimă de 8 ani sau de persoanele cu capacități

fizice, senzoriale sau mentale reduse sau lipsite de experiență și cunoștințe numai dacă acestea au fost supravegheate sau instruite cu privire la utilizarea aparatului în mod sigur și înțeleg pericolele implicate. Copiii nu au voie să se joace cu echipamentul. Procedura de curățare și procedura de întreținere efectuată de către utilizator nu vor fi efectuate de copii fără supraveghere. -Acest aparat trebuie să fie utilizat doar cu unitatea de alimentare furnizată împreună cu aparatul.

Acesta este un aparat de clasa III și trebuie alimentat numai la tensiune de siguranță foarte scăzută, corespunzătoare marcării de pe aparat.

AVERTISMENT: În scopul reîncărcării acumulatorului, utilizați numai unitatea.

AVERTISMENTE PRIVIND SIGURANȚA PENTRU ACUMULATOR

- a) **Nu demontați, deschideți sau rupeți celulele sau acumulatorul.**
- b) **Nu scurtcircuitați un**

acumulator. Nu depozitați acumulatorile la întâmplare într-o cutie sau într-un sertar unde s-ar putea scurtcircuita între ele sau prin materiale conductoare.

Când acumulatorul nu este utilizat, țineți-l la distanță de alte obiecte metalice, precum agrafele de birou, monede, chei, cuie, șuruburi sau alte obiecte metalice mici, care pot crea contact între cele două borne. Scurtcircuitarea bornelor acumulatorului poate cauza arsuri sau incendii.

- c) Nu expuneți acumulatorul la căldură sau foc. Evitați depozitarea în lumina directă a soarelui.**
- d) Nu supuneți acumulatorul la șocuri mecanice.**
- e) În cazul scurgerii acumulatorului, aveți grijă ca lichidul să nu intre în contact cu pielea sau ochii. În cazul contactului, spălați zona afectată cu apă din belșug și solicitați asistență medicală.**
- f) Mențineți acumulatorul curat și uscat.**
- g) Ștergeți bornele acumulatorului cu o cârpă**



curată și uscată dacă se murdăresc.

- h) Acumulatorul trebuie încărcat înainte de utilizare. Consultați întotdeauna aceste instrucțiuni și utilizați procedura de încărcare corectă.**
- i) Nu lăsați acumulatorul la încărcat dacă nu îl utilizați.**
- j) După perioade extinse de depozitare, poate fi necesară încărcarea și descărcarea acumulatorului de mai multe ori pentru a obține performanțe maxime.**
- k) Reîncărcați folosind doar încărcătorul specificat de Worx. Nu utilizați niciun alt încărcător în afară de cel conceput specific pentru utilizarea cu acest echipament.**
- l) Nu utilizați acumulatori care nu sunt concepuți pentru utilizarea cu acest echipament.**
- m) Nu lăsați acumulatorul la îndemâna copiilor.**
- n) Păstrați documentația originală a produsului pentru consultări ulterioare.**
- o) Scoateți acumulatorul din echipament dacă nu îl utilizați.**

- p) **Depuneți acumulatorul la deșeurii în mod corespunzător.**
- q) **Nu introduceți în aparat acumulatori care provin de la producători diferiți sau cu capacități, dimensiuni sau tipuri diferite.**
- r) **Țineți acumulatorul departe de microunde și presiune ridicată.**
- s) **Nu utilizați baterii ne-rîncărcabile.**

SIMBOLURI

	Avertisment
	Citiți manualul de utilizare
	Scoateți acumulatorul din mașina de tuns gardul viu înainte de a efectua orice ajustări, operațiuni de service sau întreținere.
	Produsele electrice nu trebuie depuse la deșeurii împreună cu gunoii menajer. Vă rugăm să depuneți produsele electrice la unitățile de reciclare existente. Consultați-vă cu autoritățile locale sau cu distribuitorul pentru sfaturi privind reciclarea.
 Li-Ion	Baterie Li-Ion. Acest produs a fost marcat cu simbolul referitor la 'colectarea separată' a tuturor blocurilor de baterii și a carcasi de baterie. Acestea vor fi apoi reciclate sau demontate pentru a se reduce impactul asupra mediului. Blocurile de baterii pot fi periculoase pentru mediu și sănătatea umană pentru că ele conțin substanțe periculoase.

	Nu ardeți
	Bateriile pot intra în circuitul apei, dacă sunt lichidate incorect, fapt ce poate fi periculos pentru ecosistem. Nu lichidați deșeurile de baterii la fel ca deșeurii comunale nesortate.

2.LISTĂ DE COMPONENTE

1. BLOC BATERII *
2. ÎNTRERUPĂTOR ON-OFF
3. BUTON DE CONTROL AL VITEZEI
4. BUTON DE GOLIRE A MURDĂRIEI
5. COLECTOR DE PRAF
6. ROLĂ CU PERIE
7. BUTON DE ELIBERARE A ROLEI CU PERIE
8. LUMINĂ LED
9. TUB
10. PERIE PENTRU ANIMALE DE COMPANIE
11. INDICATOR LUMINOS
12. SUPORT DE PERETE ȘI ÎNCĂRCĂTOR DUBLU *
13. SUPORT DE PERETE *
14. UNEALTĂ PENTRU FISURI
15. PERIE DE PRAF
16. BUTON DE ELIBERARE A BATERIEI *
17. ADAPTOR *

* Nu toate accesoriile ilustrate sau descrise sunt incluse în livrarea standard.

3.DATE TEHNICE

Tip **WX038 WX038.X (038 -denumirea aparatului, reprezentantul aspiratorului pe baterii)**

	WX038 WX038.X**
Tensiune nominală	20 V \equiv Max***
Putere de aspirație	105 W

Greutate aparat (Instrument scump)	2.1 kg
------------------------------------	--------

** X = 1-999, A-Z, M1-M9 sunt destinate doar clienților diferiți, nu există modificări legate de siguranță între aceste modele.

*** Tensiune măsurată în gol. Tensiunea inițială a bateriei atinge maximum 20 volți. Tensiunea nominală este de 18 volți.

BATERII ȘI ÎNCĂRCĂTOARE SUGERATE

Categorie	Modele	Capacitate
20V Acumulator	WA3639	2.0 Ah
	WA3644	4.0 Ah
20V Încărcător	WA3880	2.0 A
Adaptor AC	ZD012A216050EU	0.5 A

Vă recomandăm să achiziționați accesoriile de la același magazin de la care ați cumpărat nealța. Consultați ambalajul accesoriului pentru detalii suplimentare. Personalul din magazin vă poate oferi asistență și sfaturi.

4.UTILIZARE CONFORM DESTINAȚIEI

Aparatul este destinat curățării casnice sau scopurilor similare.

5.INSTRUCȚIUNI DE UTILIZARE

 **NOTĂ:** Înainte de a utiliza nealța, citiți cu atenție manualul de instrucțiuni.

ASAMBLARE ȘI OPERARE

ACȚIUNE	FIGURA
ÎNAINTE DE OPERAȚIE	
Asamblarea aparatului NOTĂ: Asigurați-vă că aparatul este fixat loc înainte de a-l pune în funcțiune.	Consultați Fig. A1
Conectarea periei pentru animale de companie / periei de praf / uneltei pentru fisuri	Consultați Fig. A2

Instalați acumulatorul pentru a alimenta aspiratorul.
După utilizarea aparatului, apăsați butonul de eliberare a bateriei și apoi îndepărtați acumulatorul.

Consultați Fig. B

OPERAȚIE

Pornit/Oprit

Apăsați butonul Pornit/Oprit pentru a porni aspiratorul în modul de putere redusă. Apăsați din nou butonul Pornit/Oprit pentru a opri aspiratorul.
NOTĂ: Nu utilizați aspiratorul pentru a aspira obiecte fierbinți, cum ar fi cărbunele, resturi de țigări etc.; substanțe lichide; obiecte ascuțite, cum ar fi sticla spartă; substanțe ultrafine, cum ar fi varul, cimentul, făina etc.; lichide corozive, cum ar fi dezinfectanții, agenții de curățare acizi și alcalini, detergenții de rufe etc.; obiecte inflamabile și explozive, cum ar fi benzina, alcoolul etc. În caz contrar, aceasta poate cauza daune aparatului sau incendii accidentale ce duc la vătămări personale.

Ajustarea vitezei

Apăsați butonul de control al vitezei pentru a alege modul de viteză.

Consultați Fig. C

Lumină LED

Când aparatul funcționează, lumina LED va fi aprinsă.

Consultați Fig. D

DUPĂ OPERAȚIE

Goliți recipientul de praf după fiecare utilizare.

NOTĂ: Vă rugăm să curățați recipientul de praf înainte ca murdăria din interior să ajungă la linia MAX.

Consultați Fig. E1

Curățarea recipientului de praf

Apăsați butonul de eliberare pentru a îndepărta complet recipientul de praf. Scoateți filtrul din partea superioară și trageți afară ciclonul. Puteți clăti recipientul de praf cu apă. Asigurați-vă că este complet uscat înainte de a-l reasambla.

Consultați Fig. E2

Curățarea rolei cu perie

Apăsați butonul de eliberare a rolei cu perie de pe partea de jos a duzei de podea pentru a accesa rola cu perie. Trageți rola cu perie și descurțați părul încurcat. Puteți să o clățiți și cu apă. Se recomandă curățarea rolei cu perie o dată pe lună.

Consultați Fig. E3

<p>CURĂȚAREA FILTRULUI Apăsăți butonul de eliberare pentru a îndepărta complet recipientul de praf. Scoateți filtrul din partea superioară. Clătiți filtrul cu apă și asigurați-vă că este complet uscat înainte de a-l reasambla. Se recomandă să clătiți filtrul o dată la fiecare 3 luni.</p>	<p>Consultați Fig. E4</p>
<p>ASAMBLAREA SUPORTULUI DE PERETE Alegeți o suprafață de perete dură. Găuriți un orificiu pilot în perete, aliniați suportul de perete, introduceți șurubul în orificiul perforat și strângeți-l.</p>	<p>Consultați Fig. F1, F3</p>
<p>STOCARE Se recomandă amplasarea suportului de perete și încărcătorului dual la o înălțime de 120 cm (47.25") de la sol. NOTĂ: Nu permiteți cablului de alimentare să treacă prin obiecte ascuțite și evitați tragerea cablului de alimentare pentru a muta aparatul, pentru a preveni deteriorarea acestuia.</p>	<p>Consultați Fig. F1</p>
<p>ÎNCĂRCARE Acumulatorul:</p> <p>1. În timpul încărcării: Cele trei lumini albe vor clipi. 2. După finalizarea încărcării, cele trei lumini albe vor rămâne aprinse timp de 1 minut, apoi se vor stinge. Suport de perete și încărcător dublu: Lumina albă clipește în timpul încărcării. După ce este complet încărcat, lumina verde va lumina timp de 1 minut, apoi se va stinge.</p> <p>NOTĂ: Suportul de perete și încărcătorul dublu trebuie folosite împreună.</p>	<p>Consultați Fig. F2</p>
<p>Plasați aspiratorul pe suportul de perete. Se recomandă amplasarea suportului de perete la 80 cm (31,5") deasupra solului.</p> <p>NOTĂ: Dacă aveți nevoie să încărcăți, vă rugăm să conectați acumulatorul în încărcător.</p>	<p>Consultați Fig. G</p>

Nu utilizați niciodată apa sau agenți de curățare chimici pentru curățarea aparatului dumneavoastră electric. Ștergeți cu o lavetă uscată. Depozitați aparatul dumneavoastră într-un loc uscat. Mențineți orificiile de ventilare ale motorului curate. Mențineți toate controlerele de lucru libere de praf. În cazul în care observați scântei ieșind din orificiile de ventilare, acest lucru este normal și nu va defecta aparatul dumneavoastră.

INSTRUCȚIUNI DE UTILIZARE A ACCESORIILOR

Accesoriile incluse pot fi atașate pentru curățarea tapiseriilor, treptelor, mașinilor și altele.

PRECAUȚII ÎN TIMPUL UTILIZĂRII APARATULUI

Nu se poate utiliza pentru absorbția apei;
Nu poate fi spălat în apă;
Scoateți blocul de baterii în timpul mentenanței sau al curățării.
Produsul este destinat utilizării pe suprafețe plane în medii interioare și s-ar putea să nu obțină rezultate optime dacă este folosit pe suprafețe inegale.
Nu umeziți corpul aparatului, deoarece acest lucru poate provoca un scurtcircuit și poate duce la incendiu sau șoc electric.

CONSIDERAȚII PRIVIND UNELTELE ALIMENTATE CU ACUMULATOR

Plaja temperaturii ambientale în care se poate utiliza și stoca unealta electrică și acumulatorul, este cuprinsă între 0°C-45°C.
Plaja temperaturii ambientale în care se poate utiliza sistemul de reîncărcare și se poate reîncărca acumulatorul, este cuprinsă între 0°C-40°C.

DETALII REFERITOARE LA ELIMINAREA ÎN SIGURANȚĂ A BATERIILOR UZATE:

La sfârșitul vieții aparatului, îndepărtați în siguranță acumulatorul înainte de a elimina aparatul. Nu aruncați bateriile la gunoi și nu le aruncați în coșul de gunoi obișnuit. De asemenea, nu aruncați bateria împreună cu aparatul. Scoateți acumulatorul uzat din aparat și eliminați-l la cel mai apropiat centru de reciclare dedicat sau convenabil. În caz de îndoială, consultați departamentul local de protecție a mediului. Bateriile pot ajunge în cursurile de apă dacă sunt eliminate în mod necorespunzător, ceea ce poate fi periculos pentru ecosistem. Nu aruncați bateriile uzate ca deșeurii menajere nesortate.

6. MENTENANȚĂ

ATENȚIE: Scoateți bateria înainte de orice service sau mentenanță.

7. DETECTAREA ȘI REMEDIEREA DEFECȚIUNILOR

Defecțiune	Cauze	Soluții
Motorul nu se rotește.	Acumulatorul nu este instalat.	Verificați dacă acumulatorul este instalat corect.
	Bateria este consumată.	Încărcați aparatul sau acumulatorul.
Forță de aspirație mică	Recipientul pentru praf este plin cu praf.	Curățați recipientul de praf.
	Elementul filtrant al recipientului pentru praf este plin cu praf.	Curățați sau înlocuiți elementul filtrului recipientului de.
	Baterie descărcată	Încărcați aparatul sau acumulatorul.
Aparatul se încălzește	Funcționarea mașinii	Încălzirea ușoară este normală.
Bateria este încărcată la maximum și praful din recipientul pentru praf nu se rotește.	Canalul de aer este blocat cu corpuri străine.	Curățați corpurile străine din canalul de aer.

Declarăm că produsul,
Descriere **Aspirator pe baterii**
Tip **WX038 WX038.X (038--denumirea aparatului, reprezentantul aspiratorului pe baterii)**
Funcție **Pentru curățare casnică și scopuri similare**

Respectă următoarele Directive,
2014/35/EU, 2014/30/EU, 2011/65/EU&(EU)2015/863

Se conformează standardelor,
EN 60335-1, EN 60335-2-2, EN 62233, EN IEC 55014-1, EN IEC 55014-2, EN IEC 63000



2023/08/15
Allen Ding
Adjunct Inginer șef, Testare și certificare
Positec Technology (China) Co., Ltd
18, Dongwang Road, Suzhou Industrial
Park, Jiangsu 215123, P. R. China

93

8. PROTECȚIA MEDIULUI



Produsele electrice nu trebuie depuse la deșeuri împreună cu gunoiul menajer. Vă rugăm să depuneți produsele electrice la unitățile de reciclare existente. Consultați-vă cu autoritățile locale sau cu distribuitorul pentru sfaturi privind reciclarea.

9. DECLARAȚIE DE CONFORMITATE

Subsemnații,
Positec Germany GmbH
Postfach 32 02 16, 50796 Cologne, Germany

Uživatelé si mohou zobrazit pokyny v elektronické formě na <https://eu.worx.com>.

OBSAH

1. BEZPEČNOSTNÉ INŠTRUKCIE
2. ZOZNAM SÚČASTÍ
3. TECHNICKÉ ÚDAJE
4. NÁVOD NA POUŽITIE
5. URČENÉ POUŽITIE
6. PRE AKUMULÁTOROVÉ NÁRADIE
7. ODSTRANĚNÍ ZÁVAD
8. OCHRANA ŽIVOTNÉHO PROSTREDIA
9. VYHLÁSENIE O ZHODE

1. BEZPEČNOST VÝROBKU VŠEOBECNÉ BEZPEČNOSTNÍ POKYNY

⚠️ VAROVÁNÍ Přečtěte si všechna bezpečnostní varování a všechny pokyny.

Nebudete-li dodržovat uvedená varování a pokyny, může dojít k úrazu elektrickým proudem, požáru nebo vážným zraněním.

Uchovejte všechna varování a pokyny pro budoucí odkazy.

Toto zařízení nesmí být používáno nezletilými osobami do 8 let a osobami se sníženými fyzickými, smyslovými či duševní schopnostmi, nebo osobami s nedostatkem zkušeností a

znalostí, pokud nejsou tyto osoby pod dozorem, nebo pokud nebyly seznámeny s instrukcemi týkajícími se bezpečného použití zařízení a jsou si vědomy příslušných rizik spojených s jeho použitím. Zařízení není určeno dětem ke hraní. Čištění a uživatelská údržba nesmí být prováděna dětmi bez dozoru.

- Příklad: Přístroj smí být používán pouze s napájecím zdrojem dodávaným v balení.

Toto je zařízení třídy III a musí být napájeno pouze bezpečnostním extrémně nízkým napětím odpovídajícím označení na zařízení.

VÝSTRAHA: Z důvodu nabíjení baterie používejte pouze odnímatelnou napájecí jednotku, dodávanou s tímto spotřebičem.

BEZPEČNOSTNÍ VAROVÁNÍ TÝKAJÍCÍ SE BATERIÍ

- a) Nepokoušejte se demontovat, rozebírat nebo rozřezávat baterie nebo její články.**
- b) Neprovádějte zkratování baterie. Neukládejte baterie**



- nahodile v krabicích nebo v zásuvkách, kde by mohlo dojít k jejich vzájemnému zkratování nebo k zkratování způsobenému jinými předměty.** Není-li baterie používána, udržujte ji v bezpečné vzdálenosti od sponek na papíry, mincí, klíčů, hřebíků, šroubů nebo jiných malých kovových předmětů, které mohou způsobit propojení kontaktů baterie. Zkratování kontaktů baterie může způsobit popáleniny nebo požár.
- c) Nevystavujte baterii působení horka nebo ohně. Vyvarujte se skladování baterií na otevřeném slunci.**
 - d) Nevystavujte baterii mechanickým rázům.**
 - e) Dojde-li k úniku kapaliny z baterie, zabraňte tomu, aby se tato kapalina dostala do kontaktu s pokožkou nebo aby zasáhla oči. Dojde-li k takovému kontaktu, zasažené místo omyjte značným množstvím vody a vyhledejte lékařské ošetření.**
 - f) Udržujte baterie čisté a suché.**
 - g) Jsou-li svorky baterie znečištěny, otřete je čistým a suchým hadříkem.**
 - h) Baterie musí být před použitím nabita. Vždy postupujte podle uvedených pokynů a používejte správný postup nabíjení.**
 - i) Nenechávejte baterii nabíjet, nebude-li baterie použita.**
 - j) Po dlouhodobém uložení budete možná muset provést několik cyklů nabíjení a vybíjení, aby baterie dosáhla svého maximálního výkonu.**
 - k) Provádějte nabíjení pouze v nabíječce, která je specifikovaná společností Worx. Nepoužívejte jinou nabíječku, než je nabíječka speciálně dodaná pro použití s tímto zařízením.**
 - l) Nepoužívejte žádnou baterii, která není určena pro použití s tímto zařízením.**
 - m) Ukládejte baterie mimo dosah dětí.**
 - n) Uchovejte originální dokumentaci k tomuto výrobku pro budoucí odkazy.**
 - o) Není-li zařízení používáno, vyjměte z něj baterii.**
 - p) Provádějte řádnou likvidaci baterie.**

q) V zařízení nekombinujte bateriové články různých data výroby, kapacity, velikosti nebo typu.

r) Baterii uchovávejte dál od mikrovlnných trub a vysokého tlaku.

s) Nepoužívejte neopakovaně nabíjecí baterie.

SYMBOLY

	Výstraha
	Přečtěte si návod k obsluze
	Před prováděním jakéhokoli seřízení, opravy nebo údržby vždy vyjměte z nářadí baterii.
	Vysloužilé elektrické přístroje nevyhazujte společně s domovním odpadem. Nářadí recyklujte ve sběrnách k tomu účelu zřízených. O možnostech recyklace se informujte na místních úřadech nebo u prodejce.
	Akumulátor Li-Ion. Tento výrobek byl označen symbolem „tříděný odpad“ pro všechny jednotlivé a složené akumulátory. Proto musí být s ohledem dopadu na životní prostředí po dosloužení recyklován nebo demontován. Akumulátory obsahují nebezpečné látky, proto mohou být nebezpečné pro životní prostředí a lidské zdraví.
	Nevystavujte ohni



Akumulátory se mohou při nesprávném způsobu likvidace dostat do systému koloběhu vody, což může ohrozit vlastní ekosystém. Dosloužilé akumulátory nelikvidujte jako netříděný komunální odpad.

2. SEZNAM SOUČÁSTEK

1. AKUMULÁTOR *
2. HLAVNÍ VYPÍNAČ
3. TLAČÍTKO OVLÁDÁNÍ RYCHLOSTI
4. TLAČÍTKO PRO VYPŘÁZDNĚNÍ ODPADKŮ
5. KOŠ NA NEČISTOTY
6. KOTOUČOVÝ KARTÁČ
7. TLAČÍTKO PRO UVOLNĚNÍ KOTOUČOVÉHO KARTÁČE
8. LED SVĚTLO
9. TRUBICE
10. KARTÁČ PRO DOMÁCÍ MAZLIČKY NA ZVÍŘATA
11. INDIKAČNÍ SVĚTLO
12. NÁSTĚNNÝ DRŽÁK A DVOJITÁ NABÍJEČKA *
13. NÁSTĚNNÝ DRŽÁK *
14. NÁSTAVEC PRO ÚZKÁ MÍSTA
15. KARTÁČEK NA PRACH
16. TLAČÍTKO UVOLNĚNÍ BATERIE *
17. ADAPTÉR *

* Standardní dodávka nemusí obsahovat veškeré vyobrazené či popsané příslušenství.

3. TECHNICKÉ ÚDAJE

Typ **WX038 WX038.X** (038-označení strojního zařízení, zástupce pro akumulátorové vysavače)

	WX038 WX038.X**
Jmenovité napětí	20 V \equiv Max***
Sací výkon	105 W
Hmotnost stroje (Holé nářadí)	2.1 kg

** X = 1-999, A-Z, M1-M9 jsou pouze pro různé zákaznky, mezi těmito modely neexistují žádné změny související s bezpečností.

*** Napětí měřené bez zátěže. Počáteční napětí baterie dosáhne maximálně 20voltů. Jmenovité napětí je 18 voltů.

NAVRHOVANÉ BATERIE A NABÍJENÍ

Category	Model	Capacity
20V Baterie	WA3639	2.0 Ah
	WA3644	4.0 Ah
20V Nabíječka baterií	WA3880	2.0 A
Síťový adaptér	ZD012A216050EU	0.5 A

Doporučujeme vám, abyste zakoupili příslušenství ve stejném obchodě, ve kterém jste zakoupili i vaše nářadí. Další podrobnosti naleznete na obalu příslušenství. Personál prodejny vám může pomoci a také vám může poskytnout užitečnou radu.

4.URČENÉ POUŽITÍ

Stroj je určen pro domácí čištění nebo podobné účely.

5.POKYNY PRO OBSLUHU



POZNÁMKA: Před tím než začnete nářadí používat, přečtěte si pečlivě manuál.

SESTAVENÍ A POUŽÍVÁNÍ

POSTUP	OBR.
PŘED OPERACÍ	
Montáž stroje POZNÁMKA: Před provozem se ujistěte, že je stroj uzamčen na místě.	Viz obr. A1
Připojení kartáče pro domácí mazlíčky / kartáče na prach / nástavec pro úzká místa	Viz obr. A2
Nainstalujte bateriovou jednotku pro napájení vysavače. Po použití stroje stiskněte tlačítko pro uvolnění baterie a poté vyjměte bateriovou jednotku.	Viz obr. B

OPERACE	
Zapnout/Vypnout Stiskněte tlačítko Zapnout/Vypnout, aby se vysavač zapnul v nízkém režimu. Stiskněte tlačítko Zapnout/Vypnout znovu, abyste vysavač vypnuli. UPOZORNĚNÍ: Nepoužívejte vysavač k vysávání horkých předmětů, jako jsou uhlí, nedopalky cigaret atd.; kapaliny; ostrých předmětů, jako je rozbité sklo; ultra jemných látek, jako je vápno, cement, mouka atd.; korozivních kapalin, jako jsou dezinfekční prostředky, kyselá a alkalická čisticí prostředky, prací prášky atd.; hořlavých a výbušných látek, jako je benzín, alkohol atd. V opačném případě může dojít k poškození stroje nebo k náhodnému požáru s osobními zraněními.	
Nastavení rychlosti Stiskněte tlačítko pro regulaci rychlosti pro výběr rychlostního režimu.	Viz obr. C
LED světlo Když stroj pracuje, bude svítit LED světlo.	Viz obr. D
PO OPERACI	
Vždy vyprázdněte odpadkový koš po každém použití. POZNÁMKA: Před dosažením úrovně MAX vyčistěte odpadkový koš od nečistot.	Viz obr. E1
Čištění odpadkového koše Stiskněte uvolňovací tlačítko, abyste zcela odstranili odpadkový koš. Vyjměte filtr z vrchu a vytáhněte cyklon. Odpadkový koš můžete opláchnout vodou. Ujistěte se, že je zcela suchý, než ho zase složíte.	Viz obr. E2
Čištění válečku s kartáčem Stisknutím uvolňovacího tlačítka válečku s kartáčem na spodní straně podlahové trysky získáte přístup k válečku s kartáčem. Vyjměte váleček s kartáčem a rozplétání vlasů. Můžete jej také opláchnout vodou. Doporučuje se čistit váleček s kartáčem jednou měsíčně.	Viz obr. E3

ČIŠTĚNÍ FILTRU

Stiskněte uvolňovací tlačítko, abyste zcela odstranili odpadkový koš. Vyměňte filtr z vrchu. Opláchněte filtr vodou a ujistěte se, že je zcela suchý, než ho zase složíte. Doporučuje se filtr oplachovat každé 3 měsíce.

Viz obr. E4

SESTAVENÍ ZÁVĚSNÉHO DRŽÁKU

Vyberte si pevný povrch zdi. Do zdi proveďte pilotní otvor, vyrovnejte závěsný držák, vložte šroub do vrtaného otvoru a utáhněte.

Viz obr. F3

ÚLOŽIŠTĚ

Doporučuje se umístit držák na zeď a dvojitý nabíječku ve výšce 120 cm (47,25") nad zemí.

POZNÁMKA: Nedovolte, aby napájecí kabel procházel ostrými předměty, a vyhněte se tažení napájecího kabelu při pohybu zařízení, aby nedošlo k poškození napájecího kabelu.

Viz obr. F1

NABÍJENÍ

Baterie:

1. Během nabíjení: Tři bílé světla budou blikat.
2. Po dokončení nabíjení zůstanou 3 bílé světla svítit 1 minutu a poté zhasnou.

Nástěnný držák a dvojitá nabíječka:

Během nabíjení bude bílé světlo blikat. Po úplném nabíjení se rozsvítí zelené světlo na 1 minutu a poté zhasne.

POZNÁMKA: Nástěnný držák a dvojitá nabíječka musí být použity společně.

Umístěte vysavač na stěnový držák.

Doporučuje se umístit stěnový držák ve výšce 80 cm (31,5") nad zemí.

POZNÁMKA: Pokud potřebujete nabíjet, připojte baterii do nabíječky.

Viz obr. F2

Viz obr. F3, G

6. ÚDRŽBA

VAROVÁNÍ: Před prováděním jakékoli údržby nebo servisu vyměňte akumulátor.

K čištění zařízení nikdy nepoužívejte vodu ani chemické čisticí prostředky. Čistěte suchým hadříkem. Elektrická zařízení skladujte vždy na suchém místě. Větrací otvory motoru udržujte čisté. Udržujte všechny pracovní ovládací prvky bez nánosů prachu. Pokud se ve větracích otvorech objevují jiskry, jde o běžný jev a nedojde k poškození vašeho elektrického zařízení.

NÁVOD K OBSLUZE PŘÍSLUŠENSTVÍ

Příložené příslušenství lze připevnit k čištění čalounění, schodů, aut a dalších povrchů.

BEZPEČNOSTNÍ OPATŘENÍ PŘI POUŽITÍ VYSAVAČE

Nelze použít k vysávání vody;

Nelze čistit pod vodou;

Při čištění nebo údržbě vyjměte akumulátor.

Produkt je určen pro použití na plochých površích v interiérech a nemusí dosáhnout optimálních výsledků, pokud je používán na nerovných površích. Nepotápějte tělo stroje do vody, neboť by to mohlo způsobit zkrat a vést k požáru nebo elektrickému šoku.

PRO AKUMULÁTOROVÁ NÁŘADÍ

Rozsah okolní teploty, pro použití a skladování nářadí a akumulátoru je 0°C-45°C.

Doporučený rozsah okolní teploty pro nabíjecí systém v průběhu nabíjení je 0°C-40°C.

PODROBNOSTI O BEZPEČNÉM LIKVIDACI POUŽITÝCH BATERIÍ:

Na konci životnosti nářadí bezpečně vyjměte bateriovou sadu před likvidací nářadí. Baterie nevyhazujte, ani je neházejte do běžného odpadkového koše. Stejně tak nevyhazujte baterii s nářadím. Vyměňte použitou bateriovou sadu z nářadí a likvidujte ji v nejbližším nebo vhodném, označeném recyklačním zařízení. V případě pochybností se poraďte s místním úřadem pro ochranu životního prostředí. Pokud baterie nesprávně zlikvidujete, tak se baterie mohou dostat do koloběhu vody v přírodě, což může být nebezpečné pro ekosystém. Použité baterie nelikvidujte jako netřídně komunální odpad.

7. ODSTRANĚNÍ ZÁVAD

Závada	Příčina	Řešení
Motor se netočí.	Baterie není nainstalována.	Zkontrolujte, zda je baterie správně nainstalována.
	Akumulátor je vybitý.	Nabijte stroj nebo baterii.

2023/08/15
Allen Ding
Zástupce vrchní konstrukční kanceláře,
Testování & Certifikace
Positec Technology (China) Co., Ltd
18, Dongwang Road, Suzhou Industrial
Park, Jiangsu 215123, P. R. China

Snížený sací výkon.	Nádoba na prach je plná.	Vyčistěte koš na nečistoty..
	Prachový filtr je zanesen prachem.	Vyčistěte nebo vyměňte filtr koše na nečistoty.
	Akumulátor je téměř vybitý.	Nabijte stroj nebo baterii.
Vysavač je přehřátý.	Provoz vysavače.	Mírné zahřívání je normální.
Akumulátor je plně nabit a prach v nádobce se neotáčí.	Průchod vzduchu je blokován cizím předmětem.	Z průchodu vzduchu odstraňte cizí předměty.

8.OCHRANA ŽIVOTNÍHO PROSTŘEDÍ



Vysloužilé elektrické přístroje nevyhazujte společně s domovním odpadem. Nářadí recyklujte ve sběrnách k tomu účelu zřízených.

O možnostech recyklace se informujte na místních úřadech nebo u prodejce.

99

9.PROHLÁŠENÍ O SHODĚ

My,
Positec Germany GmbH
Postfach 32 02 16, 50796 Cologne, Germany

prohlašujeme, že výrobek:
Popis **Akumulátorový vysavač**
Typ **WX038 WX038.X (038--označení strojního zařízení, zástupce pro akumulátorové vysavače)**
Funkce **Pro úklid domácností nebo podobné účely**

splňuje požadavky následujících směrnic
2014/35/EU, 2014/30/EU,
2011/65/EU&(EU)2015/863

Splňované normy
EN 60335-1, EN 60335-2-2, EN 62233, EN IEC
55014-1, EN IEC 55014-2, EN IEC 63000



**Používatelia si môžu pozrieť
elektronické návody na
<https://eu.worx.com>.**

OBSAH

1. BEZPEČNOSTNÉ INŠTRUKCIE
2. ZOZNAM SÚČASTÍ
3. TECHNICKÉ ÚDAJE
4. URČENÉ POUŽITIE
5. NÁVOD NA POUŽITIE
6. ÚDRŽBA
7. ODSTRÁNENIE ZÁVAD
8. OCHRANA ŽIVOTNÉHO PROSTREDIA
9. VYHLÁSENIE O ZHODE

1. BEZPEČNOSŤ VÝROBKU VŠEOBECNÉ BEZPEČNOSTNÉ POKYNY

! **UPOZORNENIE** Prečítajte
si všetky bezpečnostné
upozornenia a všetky pokyny.

Ak nebudete dodržiavať
uvedené bezpečnostné
pokyny a upozornenia, môže
dôjsť k úrazu elektrickým
prúdom, požiaru alebo vážnym
zraneniam.

**Uložte bezpečnostné pokyny
na ďalšie použitie.**

Toto zariadenie nesmie byť
používané deťmi do 8 rokov
a osobami so zníženými
fyzickými, zmyslovými či
duševnými schopnosťami,
alebo osobami s
nedostatkom skúseností

a znalostí, pokiaľ nie sú
tieto osoby pod dozorom,
alebo ak neboli zoznamené
s inštrukciami týkajúcimi
sa bezpečného použitia
zariadenia a sú si vedomé
príslušných rizík spojených
s jeho použitím. Zariadenie
nie je určené na hranie pre
deti. Čistenie a údržbu nesmú
vykonávať deti bez dohľadu.
- Prístroj smie byť používaný
len s napájacím zdrojom
dodávaným v balení.

Toto je zariadenie triedy
III a musí byť napájané len
bezpečnostným extra nízkym
napätím zodpovedajúcim
označeniu na zariadení.

VÝSTRAHA: Na nabíjanie
batérie použite len odpojiteľnú
napájaciu jednotku, ktorá
je dodaná spolu s týmto
zariadením.

**BEZPEČNOSTNÉ
VAROVANIA TÝKAJÚCE SA
BATÉRIÍ**

- a) **Nepokúšajte sa
demontovať, rozoberať
alebo rozrezávať batérie
alebo jej články.**
- b) **Batériu neskratujte.
Neukladajte batérie
náhodne v škatuliach alebo**

v zásuvkách, kde by mohlo dôjsť k ich vzájomnému skratovaniu alebo k skratovaniu spôsobenému inými predmetmi. Ak sa batéria nepoužíva, udržiujte ju v bezpečnej vzdialenosti od sponiek na papiere, mincí, kľúčov, klincov, skrutiek alebo iných malých kovových predmetov, ktoré môžu spôsobiť prepojenie kontaktov batérie.

Skratovanie kontaktov batérie môže spôsobiť popáleniny alebo požiar.

c) Nevystavujte batériu pôsobeniu tepla alebo ohňa.

Vyvarujte sa skladovania batérií na otvorenom slnku.

d) Nevystavujte batériu mechanickým rázom.

e) Ak dôjde k úniku kvapaliny z batérie, zabráňte tomu, aby sa táto kvapalina dostala do kontaktu s pokožkou alebo aby zasiahla oči. Ak dôjde k takému kontaktu, zasiahnuté miesto umyte značným množstvom vody a vyhľadajte lekárske ošetrovanie.

f) Udržujte batérie čisté a suché.

g) Ak sú svorky batérie

znečistené, utrite ich čistou a suchou handričkou.

h) Batéria musí byť pred použitím nabitá. Vždy postupujte podľa uvedených pokynov a používajte správny postup nabíjania.

i) Nenechávajte batériu nabíjať, ak nebude batéria použitá.

j) Po dlhodobom uložení budete možno musieť vykonať niekoľko cyklov nabíjania a vybíjania, aby batéria dosiahla svoj maximálny výkon.

k) Vykonávajte nabíjanie iba v nabíjačke, ktorá je špecifikovaná spoločnosťou Worx. Nepoužívajte inú nabíjačku, než je nabíjačka špeciálne dodaná na použitie s týmto zariadením

l) Nepoužívajte žiadnu batériu, ktorá nie je určená na použitie s týmto zariadením.

m) Ukladajte batérie mimo dosahu detí.

n) Uschovajte originálnu dokumentáciu k tomuto výrobku na budúce odkazy.

o) Ak sa zariadenie nepoužíva, vyberte z neho batériu.

p) Vykonávajte riadnu

- likvidáciu batérie.**
- q) V zariadení nekombinujte batériové články rôzneho dátumu výroby, kapacity, veľkosti alebo typu.**
- r) Batériu uchovávajte ďalej od mikrovlnných rúr a zariadení pod vysokým tlakom.**
- s) Nepoužívajte neopakovateľné batérie.**

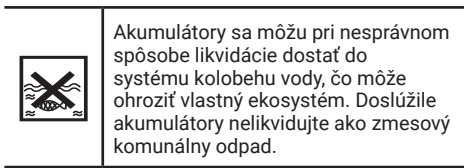

2.ZOZNAM SÚČASTÍ

1.	AKUMULÁTOR *
2.	HLAVNÝ VYPÍNAČ
3.	TLAČIDLO NA REGULÁCIU RÝCHLOSTI
4.	TLAČIDLO NA VYPRÁZDNENIE NEČISTÔT
5.	NÁDOBA NA PRACH
6.	KEFOVÝ VALČEK
7.	TLAČIDLO NA UVOĽNENIE KEFOVÉHO VLAČEKA
8.	LED SVETLO
9.	TRUBICA
10.	KEFA NA ZVIERACIE CHLPY
11.	SVETELNÝ INDIKÁTOR
12.	STOJAN NA STENU A A DUÁLNA NABÍJAČKA *
13.	STOJAN NA STENU *
14.	ŠTRBINOVÝ NÁSTAVEC
15.	KEFA NA PRACH
16.	TLAČIDLO NA UVOĽNENIE BATÉRIE *
17.	ADAPTÉR *

* Štandardná dodávka neobsahuje všetko zobrazené či opísané príslušenstvo.

3.TECHNICKÉ ÚDAJE

Typ **WX038 WX038.X** (038-označenie strojového zariadenia, zástupca pre akumulátorové vysávače)

	WX038 WX038.X**
Menovité napätie	20 V \equiv Max***
Sáci výkon	105 W
Hmotnosť stroja (Holé náradie)	2.1 kg

SYMBOLY

	Výstraha
	Prečítajte si návod na obsluhu
	Pred vykonávaním akéhokoľvek nastavenia, opravy alebo údržby vždy vyberte z náradia batériu.
	Elektrické výrobky sa nesmú likvidovať spolu s domácim odpadom. Recyklujte v zberných miestach na tento účel zriadených. O možnosti recyklácie sa informujte na miestnych úradoch alebo u predajcu.
	Akumulátor Li-Ion. Tento výrobok bol označený symbolom "triedený odpad" pre všetky jednotlivé a zložené akumulátory. Preto musí byť s ohľadom vplyvu na životné prostredie po doslúžení recyklovaný alebo demontovaný. Akumulátory obsahujú nebezpečné látky, preto môžu byť nebezpečné pre životné prostredie a ľudské zdravie.
	Nespaľujte ich

** X = 1-999, A-Z, M1-M9 sú len pre rôznych zákazníkov, medzi týmito modelmi nie sú žiadne zmeny týkajúce sa bezpečnosti.
 *** Napätie merané bez prevádzkového zaťaženia.
 Počiatočné nabitie batérie dosahuje maximálne 20 Voltov. Nominálne napätie je 18 Voltov.

ODPORÚČANÉ BATÉRIE A NABÍJAČKY

Katégorie	Modelmi	Kapacita
20V Batériový	WA3639	2.0 Ah
	WA3644	4.0 Ah
20V Nabíjačka	WA3880	2.0 A
Sieťový adaptér	ZD012A216050EU	0.5 A

Odporúčame príslušenstvo kúpiť v rovnakom obchode ako samotné náradie. Podrobnejšie informácie sú priložené k jednotlivému príslušenstvu. Odborní predavci vám pomôžu a poradia.

4.URČENÉ POUŽITIE

Zariadenie je určené na domáce čistenie alebo podobné účely.

5.POKYNY NA OBSLUHU



POZNÁMKA: Pred tým, ako náradie použijete, prečítajte si návod na použitie.

MONTÁŽ A OBSLUHA

VYKONÁVANÝ ÚKON	OBRÁZOK
PRED OPERÁCIOU	
Montáž stroja POZNÁMKA: Pred prevádzkou sa uistite, že je stroj uzamknutý na mieste.	Pozrite obr. A1
Pripojenie kefy na zvieracie chlpy / kefy na prach / štrbinové nástavce	Pozrite obr. A2
Nainštalujte batériový blok pre napájanie vysávača. Po použití stroja stlačte tlačidlo na uvoľnenie batérie a potom batériový blok odstráňte.	Pozrite obr. B
OPERÁCIA	

Zapnúť/Vypnúť

Stlačte tlačidlo Zapnúť/Vypnúť pre zapnutie vysávača v nízkom režime. Stlačte tlačidlo Zapnúť/Vypnúť znovu pre vypnutie vysávača.

UPOZORNENIE: Nepoužívajte vysávač na vysávanie horúcich predmetov, ako sú uhlie, cigaretovej ohorky, atď.; kvapaliny; ostré predmety, ako sú rozbité sklo; ultra jemné látky, ako je vápno, cement, múka, atď.; korozívne kvapaliny, ako sú dezinfekčné prostriedky, kyslé a alkalické čistiace prostriedky, pracie prášky, atď.; horľavé a výbušné predmety, ako sú benzín, alkohol, atď. Inak môže dôjsť k poškodeniu stroja alebo náhodnému požiaru so zranením.

Nastavenie rýchlosti

Stlačte tlačidlo pre reguláciu rýchlosti pre výber rýchlostného režimu.

Pozrite obr. C

LED svetlo

Keď stroj pracuje, LED svetlo bude zapnuté.

Pozrite obr. D

PO OPERÁCIÍ

Po každom použití vyprázdňte nádobu na prach.

POZNÁMKA: Vysypte nádobu na prach predtým, než sa nečistoty vo vnútri dostanú nad MAX. úroveň.

Pozrite obr. E1

103

Vysypenie nádoby na prach

Stlačením uvoľňovacieho tlačidla vyberte nádobu na prach. Zhora vyberte filter a vytiahnite cyklónový odprašovač. Nádobu na prach môžete opláchnuť vodou. Uistite sa, že je pred opätovným použitím úplne suchá.

Pozrite obr. E2

Čistenie kefového valčeka

Stlačte tlačidlo uvoľnenia kefového valčeka na spodnej strane podlahovej hubice aby ste získali prístup ku kefovému valčeku. Vytiahnite kefový valček a odmotajte všetky vlasy. Môžete ho tiež opláchnuť vodou. Odporúča sa kefový valček čistiť raz za mesiac.

Pozrite obr. E3

ČISTENIE FILTRA

Stlačte uvoľňovacie tlačidlo, aby ste mohli vybrať nádobu na prach. Vyberte filter z hornej časti. Opláchnite filter vodou a uistite sa, že je pred opätovným vložením úplne suchý. Filter sa odporúča oplachovať každé 3 mesiace.

Pozrite obr. E4

STOJAN NA STENU

Vyberte si tvrdý povrch steny. Vyvrtajte vodiaci otvor do steny, zarovnaj te stojan na stenu, vložte skrutku do vyvrtaného otvoru a utiahnite.

Pozrite obr. F1, F3

USKLADNENIE

Stojan na stenu a duálnu nabíjačku odporúčame umiestniť 120 cm (47,25") nad zemou.

POZNÁMKA: Nedovoľte, aby napájací kábel prechádzal cez ostré predmety a neťahajte za napájací kábel pri presúvaní zariadenia, aby ste predišli poškodeniu napájacieho kábla.

Pozrite obr. F1

NABÍJANIE

Batéria:

1. Počas nabíjania: Budú blikať tri biele kontrolky
2. Po dokončení nabíjania zostanú 3 biele kontrolky svietiť 1 minútu a potom zhasnú.

Stojan na stenu a duálna nabíjačka:

Počas nabíjania bude blikať biela kontrolka. Po úplnom nabití bude zelená kontrolka svietiť 1 minútu a potom zhasne.

POZNÁMKA: Stojan na stenu a duálna nabíjačka sa musia používať súčasne.

Pozrite obr. F2

Umiestnite vysávač na stojan na stenu.

Stojan na stenu sa odporúča umiestniť 80 cm (31,5") nad zemou.

POZNÁMKA: Ak potrebujete vysávač nabiť, zapojte batériu do nabíjačky.

Pozrite obr. F3, G

6. ÚDRŽBA

VAROVANIE: Pred vykonávaním akejkoľvek údržby alebo servisu vyberte akumulátor.

Na čistenie zariadenia nikdy nepoužívajte vodu ani chemické čistiace prostriedky. Čistite suchou handričkou. Elektrické zariadenia skladujte vždy na suchom mieste. Vetracie otvory motora udržiavajte čisté. Udržiavajte všetky pracovné ovládacie prvky

bez nánosov prachu. Ak sa vo vetracích otvoroch objavujú iskry, ide o bežný jav a nedôjde k poškodeniu vášho elektrického zariadenia.

NÁVOD NA OBSLUHU PRÍSLUŠENSTVA

Priložené príslušenstvo je možné pripojiť na čistenie čalúnenia, schodov, áut a ďalších povrchov.

BEZPEČNOSTNÉ OPATRENIE PRI POUŽITÍ VYSÁVAČA

Nedá sa použiť na vysávanie vody; Nemožno čistiť pod vodou; Pri čistení alebo údržbe vyberte akumulátor. Produkt je určený na použitie na rovných povrchoch v interiéroch a nemusí dosiahnuť optimálne výsledky, ak sa používa na nerovných povrchoch. Nepotápajte telo stroja do vody, pretože to môže spôsobiť skrat a viesť k požiaru alebo elektrickému šoku.

PRE AKUMULÁTOROVÉ NÁRADIE

Rozsah okolitej teploty, na použitie a skladovanie náradia a akumulátora je 0°C -45°C. Odporúčaný rozsah okolitej teploty pre nabíjací systém v priebehu nabíjania je 0°C -40°C.

PODROBNOSTI O BEZPEČNOM ZNEŠKODŇOVANÍ POUŽITÝCH BATÉRIÍ:

Na konci životnosti spotrebiča bezpečne odstráňte batériový balík pred zneškodnením spotrebiča. Batérie nevyhadzujte ani neodhazujte do bežného odpadkového koša. Tiež neodstraňujte batériu spolu so strojom. Odstráňte použitý batériový balík zo spotrebiča a zneškodnite ho v najbližšom alebo najvhodnejšom vyhradenom zariadení na recykláciu. Ak máte pochybnosti, obráťte sa na miestny úrad pre ochranu životného prostredia. Nesprávne zneškodňovanie batérií môže spôsobiť kontamináciu vodného cyklu, čo môže ohroziť ekosystém. Nezneškodňujte odpadné batérie ako nesortovaný komunálny odpad.

7. ODSTRÁNENIE ZÁVAD

Závaďa	Príčina	Riešenie
Motor sa netočí.	Batériový blok nie je nainštalovaný.	Skontrolujte, či je batériový blok správne nainštalovaný.
	Akumulátor je vybitý.	Prístroj alebo batériový blok nabite.

Znížený sací výkon.	Nádoba na prach je plná.	Vysypte nádobu na prach
	Prachový filter je zanesený prachom.	Vyčistite alebo vymeňte filter nádoby na prach.
	Akumulátor je takmer vybitý.	Prístroj alebo batériový blok nabite.
Vysávač je prehriaty.	Prevádzka vysávača.	Mierne zahrievanie je normálne.
Akumulátor je plne nabitý a prach v nádobke sa neatáča.	Priechod vzduchu je blokovaný cudzím predmetom.	Z priechodu vzduchu odstráňte cudzie predmety.



2023/08/15
 Allen Ding
 Zástupca vrchnej konštrukčnej kancelárie,
 Testovanie & Certifikácia
 Positec Technology (China) Co., Ltd
 18, Dongwang Road, Suzhou Industrial
 Park, Jiangsu 215123, P. R. China

8. OCHRANA ŽIVOTNÉHO PROSTREDIA



Elektrické výrobky sa nesmú likvidovať spolu s domácim odpadom. Recyklujte v zberných miestach na tento účel zriadených. O možnosti recyklácie sa informujte na miestnych úradoch alebo u predajcu.

105

9. REHLÁSENIE O ZHODE

My,
 Positec Germany GmbH
 Postfach 32 02 16, 50796 Cologne, Germany

Vyhlasujeme, že tento výrobok
 Popis **Akumulátorový** vysávač
 Typ **WX038 WX038.X (038--označenie strojového zariadenia, zástupca pre akumulátorové vysávače)**
 Funkcia **Pre upratovanie domácností alebo podobné účely**

Zodpovedá nasledujúcim smerniciam:
2014/35/EU, 2014/30/EU,
2011/65/EU&(EU)2015/863

Spĺňa posudzované normy:
EN 60335-1, EN 60335-2-2, EN 62233, EN IEC
55014-1, EN IEC 55014-2, EN IEC 63000

Uporabniki si lahko elektronska navodila ogledajo na <https://eu.worx.com>.

KAZALO VSEBINE

1. VARNOSTNA NAVODILA
2. SESTAVNI DELI
3. TEHNIČNI PODATKI
4. NAVODILA ZA UPORABO
5. NAMEN UPORABE
6. VZDRŽEVANJE
7. ODPRAVLJANJE TEŽAV
8. VAROVANJE OKOLJA
9. IZJAVA O SKLADNOSTI

1. VARNOSTNA NAVODILA SPLOŠNA VARNOSTNA NAVODILA

⚠ OPOZORILO Preberite vsa varnostna opozorila in navodila. Neupoštevanje opozoril in navodil lahko privede do električnega udara in/ali resnih poškodb.

Vsa opozorila in navodila si shranite za kasnejšo uporabo.

Naprave ne smejo uporabljati otroci, ki so mlajši od 8 let in osebe z zmanjšanimi telesnimi, čutnimi ali duševnimi sposobnostmi, niti osebe, ki predhodno niso bile ustrezno podučene o pravilni in varni uporabi te naprave. Otroci naj se z napravo nikoli

ne igrajo. Če otroku zaupate čiščenje ali vzdrževanje naprave, bodite poleg in ga nadzorujte.

-Napravo lahko uporabljate le z napajalno enoto, ki je priložena napravi.

To je naprava tretje stopnje in jo je treba napajati le pri varni izredno nizki napetosti, ki ustreza označbi na napravi.

OPOZORILO: Za ponovno polnjenje baterije uporabljajte le snemljivo napajalno enoto, ki je priložena tej napravi.

VARNOSTNA OPOZORIILA ZA AKUMULATOR

- a) Nepokúšajte sa demontovať, rozoberať alebo rozrezávať batérie alebo jej články.**
- b) Batériu neskratujte. Neukladajte batérie náhodne v škatuliach alebo v zásuvkách, kde by mohli dôjsť k ich vzájomnému skratovaniu alebo k skratovaniu spôsobenému inými predmetmi.** Ak sa batéria nepoužíva, udržiujte ju v bezpečnej vzdialenosti od sponiek na papiere, mincí, kľúčov, klinčov, skrutiek alebo iných malých







kovových predmetov, ktoré môžu spôsobiť prepojenie kontaktov batérie.

Skratovanie kontaktov batérie môže spôsobiť popálenie alebo požiar.

- c) Nevystavujte batériu pôsobeniu tepla alebo ohňa. Vyvarujte sa skladovania batérií na otvorenom slnku.**
- d) Nevystavujte batériu mechanickým rázom.**
- e) Ak dôjde k úniku kvapaliny z batérie, zabráňte tomu, aby sa táto kvapalina dostala do kontaktu s pokožkou alebo aby zasiahla oči. Ak dôjde k takému kontaktu, zasiahnuté miesto umyte značným množstvom vody a vyhľadajte lekárske ošetrovanie.**
- f) Udržujte batérie čisté a suché.**
- g) Ak sú svorky batérie znečistené, utrite ich čistou a suchou handričkou.**
- h) Batéria musí byť pred použitím nabitá. Vždy postupujte podľa uvedených pokynov a používajte správny postup nabíjania.**
- i) Nenechávajte batériu nabíjať, ak nebude batéria použitá.**
- j) Po dlhodobom uložení budete možno musieť vykonať niekoľko cyklov nabíjania a vybíjania, aby batéria dosiahla svoj maximálny výkon.**
- k) Vykonávajte nabíjanie iba v nabíjačke, ktorá je špecifikovaná spoločnosťou Worx. Nepoužívajte inú nabíjačku, než je nabíjačka špeciálne dodaná na použitie s týmto zariadením**
- l) Nepoužívajte žiadnu batériu, ktorá nie je určená na použitie s týmto zariadením.**
- m) Ukladajte batérie mimo dosahu detí.**
- n) Uschovajte originálnu dokumentáciu k tomuto výrobku na budúce odkazy.**
- o) Ak sa zariadenie nepoužíva, vyberte z neho batériu.**
- p) Vykonávajte riadnu likvidáciu batérie.**
- q) V zariadení nekombinujte batériové články rôzneho dátumu výroby, kapacity, veľkosti alebo typu.**
- r) Batériu uchovávajte ďalej od mikrovlnných rúr a zariadení pod vysokým tlakom.**
- s) Neuporabľajte neponovno**

polnilnih baterij.

SIMBOLI

	Opozorilo
	Preberite priročnik z navodili
	Pred vsakim prilagajanjem, servisiranjem ali vzdrževanjem izvalcite akumulator iz ležišča.
	Odpadnih električnih naprav ne smete zavreči skupaj z ostalimi gospodinjstskimi odpadki. Dostavite jih na mesto za ločeno zbiranje odpadkov. Glede podrobnosti, se posvetujte z lokalno službo za ravnanje z odpadki.
 Li-Ion	Baterije Li-Ion Ta izdelek je označen s simbolom, ki se nanaša na 'ločeno zbiranje' za vse baterijske napajalnike in baterijski napajalnik. Nato bodo reciklirane ali razstavljene, da se zmanjša škodljiv vpliv na okolje. Baterijski napajalniki vsebujejo nevarne snovi in so zato lahko nevarni za okolje in za zdravje ljudi.
	Prepovedano sežiganje
	Če se baterije nepravilno odlaga, lahko vstopijo v vodni cikel, kar pa je lahko nevarno za ekosistem. Odpadnih baterij ne odlagajte v nesortirane komulane odpadke.

2.SESTAVNI DELI

1.	BATERIJSKI NAPAVALNIK *
2.	STIKALO ZA VKLOP/IZKLOP
3.	GUMB ZA NADZOR HITROSTI
4.	GUMB ZA PRAZNIENJE ODPADKOV
5.	POSODA ZA PRAH
6.	KRTAČA

7.	GUMB ZA SPROSTITEV KRTAČE
8.	LED LUČ
9.	CEV
10.	KRTAČA ZA HIŠNE LJUBLJENČKE
11.	INDIKATORSKA LUČ
12.	NOSILEC ZA MONTAŽO NA STENO IN DVOJNI POLNILEC *
13.	NOSILEC ZA MONTAŽO NA STENO *
14.	REŽNA ŠOBA
15.	KRPA ZA PRAH
16.	GUMB ZA SPROSTITEV BATERIJE *
17.	ADAPTER *

* Pri standardni dobavi niso vključeni vsi prikazani dodatki.

3.TEHNIČNI PODATKI

Tip **WX038 WX038.X (038-oznaka naprave, predstavnik akumulatorskih sesalnikov)**

	WX038 WX038.X**
Nazivna napetost	20 V  Max***
Sesalna moč	105 W
Teža naprave (Golo orodje)	2.1 kg

** X = 1-999, A-Z, M1-M9 so samo za različne kupce, med temi modeli ni nobenih varnostnih sprememb.

*** Napetost merjena brez obremenitve. Začetna napetost akumulatorja doseže maksimum 20 V. Običajna napetost je 18 V.

PRIPOROČENE BATERIJE IN POLNILNIKI

Kategorija	Vtipkajte	Zmogljivost
20V baterijo	WA3639	2.0 Ah
	WA3644	4.0 Ah
20V Polnilnik	WA3880	2.0 A
AC adapter	ZD012A216050EU	0.5 A

We recommend that you purchase your accessories from the same store that sold you the tool. Refer to the accessory packaging for further details. Store

personnel can assist you and offer advice.

4. NAMEN UPORABE

Stroj je namenjen za čiščenje gospodinjstva ali podobne namene.

5. NAVODILA ZA UPORABO

 **POZNÁMKA:** Preden začnete uporabljati strojček, si pozorno preberite navodila.

SESTAVLJANJE IN NAČIN UPORABE

OPRAVILO	SLIKA
PRED OPERACIJO	
Sestavljanje stroja OPOMBA: Pred delovanjem poskrbite, da je stroj zaklenjen na mestu.	Glejte sliko A1
Povezovanje krtače za hišne ljubljence / krtače za prah / pripomočka za reže	Glejte sliko A2
Namestite baterijski paket za napajanje sesalnika. Po uporabi stroja pritisnite gumb za sprostitvev baterije in nato odstranite baterijski paket.	Glejte sliko B
OPERACIJA	
Vklop/Izklop Pritisnite gumb Vklop/Izklop, da vklopite sesalnik v nizkem načinu. Pritisnite gumb Vklop/Izklop znova, da izklopite sesalnik. POZOR: Ne uporabljajte sesalnika za sesanje vročih predmetov, kot so ogelje, cigaretni ogorki itd. ; tekočine; ostrih predmetov, kot so razbito steklo; ultrafina snovi, kot so apno, cement, moka itd. ; korozivnih tekočin, kot so dezinfekcijska sredstva, kislina in alkalna čistilna sredstva, pralni praški itd. ; vnetljive in eksplozivne snovi, kot so bencin, alkohol itd. V nasprotnem primeru lahko povzroči poškodbe stroja ali nenamerno požar s posledičnimi telesnimi poškodbami.	
Prilagajanje hitrosti Pritisnite gumb za nadzor hitrosti, da izberete način hitrosti.	Glejte sliko C
LED lučka Ko stroj deluje, bo LED lučka prižgana.	Glejte sliko D

PO OPERACIJI

Po vsaki uporabi izpraznite smetnjak.

OPOMBA: Očistite smetnjak preden ostanke v notranjosti dosežete vrstica MAX.

Čiščenje smetnjaka

Pritisnite gumb za sprostitvev, da popolnoma odstranite posodo za smeti.

Odstranite filter z vrha in izvlecite ciklon. Smetnjak lahko splaknete z vodo. Pred ponovnim sestavljanjem se prepričajte, da je popolnoma suh.

Čiščenje zvitka krtače

Za dostop do krtačnega valja pritisnite gumb za sprostitvev valja na dnu talne šobe. Izvlecite valj krtače in razvozajte morebitne lase. Lahko ga tudi sperete z vodo. Priporočljivo je, da krtačo očistite enkrat mesečno.

ČIŠČENJE FILTRA

Pritisnite gumb za sprostitvev, da popolnoma odstranite posodo za smeti. Odstranite filter z vrha. Filter sperite z vodo in se prepričajte, da je popolnoma suh, preden ga ponovno sestavite. Priporočljivo je, da filter sperete vsake 3 mesece.

SESTAVLJANJE STENSKEGA NOSILCA

Izberite trdo stensko površino. Izvrtajte vodilno luknjo v steno, poravnajte stenski nosilec, vstavite vijak v izvrtano luknjo in privijte.

SHRANJEVANJE

Priporočljivo je namestiti nosilec na steno in dvojni polnilnik 120 cm (47,25") nad tlemi.

OPOMBA: Ne pustite, da gre napajalni kabel skozi ostre predmete, in se izogibajte vlečenju napajalnega kabla pri premikanju naprave, da preprečite poškodbe napajalnega kabla.

Glejte sliko E1

Glejte sliko E2

Glejte sliko E3

Glejte sliko E4

Glejte sliko F1, F3

Glejte sliko F1

POLNJENJE

Baterijski paket:

1. Med polnjenjem:

Zasvetile bodo tri bele lučke

2. Po končanem polnjenju bodo 3 bele luči prižgane 1 minuto, nato pa se izklopijo.

Stenska nosilka in dvojni polnilnik:

Bela luč utripa med polnjenjem. Ko je popolnoma napolnjeno, zelena luč sveti 1 minuto in nato ugasne.

OPOMBA: Stenska nosilka in dvojni polnilnik je treba uporabljati skupaj.

Postavite sesalnik na stenski nosilec.

Priporočljivo je, da stenski nosilec postavite 80 cm (31,5") nad tlemi.

OPOMBA: Če morate napolniti, priključite baterijski paket v polnillec.

Glejte sliko F2

Glejte sliko F3, G

6. VZDRŽEVANJE

OPOZORILO: Pred servisiranjem ali vzdrževanjem odstranite baterijo.

Za čiščenje električnih delov nikoli ne uporabljajte vode ali kemičnih čistil. Obrišite s suho krpo.

Električne dele vedno shranjujte na suhem mestu.

Reže za zračenje motorja naj bodo čiste. Vse delovne kontrole naj bodo brez prahu. Če je v prezračevalnih režah nekaj isker, je to normalno in ne poškoduje vašega električnega orodja.

NAVODILA ZA UPORABO DODATKOV

Priloženi dodatki se lahko pritrjujejo za čiščenje oblazinjenja, stopnic, avtomobilov in več.

VARNOSTNI UKREPI PRI UPORABI SESALNIKA

Ne uporabljajte se za sesanje vode.

Ne pere se z vodo.

Pri čiščenju ali vzdrževanju odstranite baterijo.

Izdelek je namenjen uporabi na ravni površini v zaprtih prostorih in morda ne doseže optimalnih rezultatov, če se uporablja na neenakomernih površinah.

Ne namakajte ohišja stroja, saj lahko to povzroči kratki stik in posledično požar ali električni udar.

ZA AKUMULATORSKA ORODJA

Razpon temperature okolice za uporabo in shranjevanje orodja in baterije je 0°C-45°C (32°F-113°F).

Priporočeni razpon temperature okolice za polnilni sistem med polnjenjem je 0°C-40°C (32°F-104°F).

PODRBNOСТИ GLEDE VARNEGA ODLAGANJA UPORABLJENIH BATERIJ:

Ob koncu življenjske dobe naprave varno odstranite baterijski paket, preden napravo odvržete. Ne odlagajte baterij in jih ne mečite v običajen smetnjak. Prav tako ne odstranjujte baterije skupaj z napravo. Odstranite uporabljen baterijski paket iz naprave in ga odložite na najbližji ali priročen poseben zbirni center za recikliranje. V primeru dvoma se posvetujte z lokalnim organom za varstvo okolja. Nespravilno odlaganje baterij lahko privede do vstopa vodnega kroga, kar je lahko nevarno za ekosistem. Ne odvržite odpadnih baterij med nesortirane komunalne odpadke.

7. ODPRAVLJANJE TEŽAV

Napaka	Vzroki	Rešitve
Motor se ne vrti.	Baterijski paket ni nameščen.	Preverite, ali je baterijski paket pravilno nameščen.
	Baterija se je spraznila.	Napolnite napravo ali baterijski paket.
Zmanjšana moč sesanja	Posoda za prah je polna prahu.	Očistite zbirnik za prah.
	Filter posode za prah je poln.	Očistite ali zamenjajte filter element zbirnika za prah.
	Prazna baterija	Napolnite napravo ali baterijski paket.
Segrevanje sesalnika	Delovanje sesalnika	Rahlo segrevanje je normalno.
Baterija je popolnoma napolnjena in prah v posodi za prah se ne vrti.	Zračna pot je blokirana z delci.	Pravočasno očistite delce v zračnih poteh.

8. AROVANJE OKOLJA



Odpadnih električnih naprav ne smete zavreči skupaj z ostalimi gospodinjskimi odpadki.

■ Dostavite jih na mesto za ločeno zbiranje odpadkov. Glede podrobnosti, se posvetujte z lokalno službo za ravnanje z odpadki.

9. IZJAVA O SKLADNOSTI

Mi,
Positec Germany GmbH
Postfach 32 02 16, 50796 Cologne, Germany

izjavljamo, da je izdelek,
Opis **Akumulatorski sesalnik**
Vrsta **WX038 WX038.X (038--oznaka naprave, predstavnik akumulatorskih sesalnikov)**
Funkcija **Za gospodinjsko čiščenje ali podobne namene**

Skladen z naslednjimi direktivami:

**2014/35/EU, 2014/30/EU,
2011/65/EU&(EU)2015/863**

Usklajenost s standardi:

**EN 60335-1, EN 60335-2-2, EN 62233, EN IEC
55014-1, EN IEC 55014-2, EN IEC 63000**



2023/08/15

Allen Ding

Namestnik glavnega inženirja,

Testiranje in certifikacija

Positec Technology (China) Co., Ltd

18, Dongwang Road, Suzhou Industrial

Park, Jiangsu 215123, P. R. China

Пользователи могут просмотреть электронные инструкции на <https://eu.worx.com>.

ОГЛАВЛЕНИЕ

1. ИНСТРУКЦИИ ПО БЕЗОПАСНОСТИ
2. СПИСОК КОМПОНЕНТОВ
3. ТЕХНИЧЕСКИЕ ХАРАКТЕРИСТИКИ
4. ПРЕДУСМОТРЕННОЕ ИСПОЛЬЗОВАНИЕ
5. ИНСТРУКЦИИ ПО ЭКСПЛУАТАЦИИ
6. ТЕХНИЧЕСКОЕ ОБСЛУЖИВАНИЕ
7. УСТРАНЕНИЕ НЕИСПРАВНОСТЕЙ
8. ЗАЩИТА ОКРУЖАЮЩЕЙ СРЕДЫ
9. ДЕКЛАРАЦИЯ СООТВЕТСТВИЯ

1. БЕЗОПАСНОСТЬ ИЗДЕЛИЯ ОБЩИЕ ПРАВИЛА ТЕХНИКИ БЕЗОПАСНОСТИ

** Предупреждение!
Внимательно ознакомьтесь с инструкциями.**

Невыполнение всех нижеприведенных инструкций и рекомендаций может привести к поражению электрическим током, пожару и серьезным травмам.

СОХРАНИТЕ ЭТИ ИНСТРУКЦИИ!

-Данный аппарат не предназначен для использования людьми (включая детей) с

недостаточными физическими, психическими или умственными способностями, необученными или неосведомленными лицами. В случае использования аппарата упомянутыми лицами необходим надзор за ними (или прямые указания по применению) со стороны лица, отвечающего за их безопасность.

- Дети в таких случаях должны находиться под наблюдением во избежание баловства или игр с данным аппаратом.

Это прибор третьей категории и его следует подключать только к безопасному экстранизкому напряжению, соответствующему маркировке на приборе.

ПРЕДУПРЕЖДЕНИЕ: для подзарядки аккумулятора используйте только оригинальное подключаемое зарядное устройство, что поставляется в комплекте с газонокосилкой.

ПРАВИЛА ТЕХНИКИ БЕЗОПАСНОСТИ ДЛЯ АККУМУЛЯТОРНОЙ БАТАРЕИ

- a) Не разбирайте, не открывайте ячейки или батарейный блок.**
- b) Не замыкайте аккумуляторную батарею. Не храните беспорядочно аккумуляторы в коробке или ящике, где они могут замыкаться друг с другом или быть закорочены проводящими материалами.** Когда аккумулятор не используется, держите его подальше от других металлических предметов, таких как скрепки, монеты, ключи, гвозди, винты или другие мелкие металлические предметы, которые могут замкнуть контакты. Замыкание контактов аккумулятора может привести к ожогам или пожару.
- c) Не подвержайте аккумуляторную батарею воздействию тепла или огня. Избегайте попадания прямых солнечных лучей.**
- d) Не подвержайте аккумуляторную батарею механическим ударам.**
- e) В случае протекания батареи не допускайте контакта жидкости с кожей или глазами. Если жидкость контактировала с телом, промойте пораженный участок обильным количеством воды и обратитесь за медицинской помощью.**
- f) Держите аккумулятор в чистоте и сухом состоянии.**
- g) Протрите клеммы аккумуляторной батареи чистой сухой тканью, если они загрязнились.**
- h) Перед использованием батареи ее необходимо зарядить. Всегда обращайтесь к этой инструкции и используйте правильную процедуру зарядки.**
- i) Не храните аккумулятор в зарядном устройстве, когда он не используется.**
- j) После продолжительных периодов хранения может потребоваться несколько раз зарядить и разрядить**

аккумуляторную батарею, чтобы получить максимальную производительность.

к) Перезаряжайте только зарядным устройством, одобренным Worx. Не используйте зарядное устройство, отличное от того, которое специально предназначено для использования с оборудованием.

l) Не используйте батарейный блок, который не предназначен для использования с оборудованием.

114 м) Храните аккумулятор в недоступном для детей месте.

п) Сохраните оригинальную литературу по продуктам для дальнейшего использования.

о) Извлеките аккумулятор из оборудования, если он не используется.

р) Утилизируйте надлежащим образом.

q) Не используйте с устройством элементы разного производства, емкости, размера или типа.

г) Держите батарею

подальше от микроволновых печей и высокого давления.

s) Не используйте одноразовые батарейки.

УСЛОВНЫЕ ОБОЗНАЧЕНИЯ

	Внимание!
	Прочтите инструкцию
	Перед выполнением любых наладочных работ, обслуживания и ремонта выньте батарею
 	Отходы электротехнических изделий нельзя утилизировать с бытовыми отходами. Пожалуйста, утилизируйте там, где есть соответствующие условия. Проконсультируйтесь с местными органами власти или розничной торговлей.
 	Аккумулятор Li-Ion. Этот продукт маркирован символом, означающий отдельный сбор отходов в отношении всех блоков аккумуляторов и элементов питания. Они будут переработаны или разобраны на части в целях снижения воздействия на окружающую среду. Блоки аккумуляторов могут представлять опасность для окружающей среды и здоровья людей, поскольку они содержат опасные вещества.
	Не поджигать



Выброшенные в неподобающем месте аккумуляторы могут быть затронуты природным кругообращением воды, что нанесет вред экосистеме. Не выбрасывайте использованные аккумуляторы в баки для нессортированных бытовых отходов.

Вес(без аккумулятора)	2.1 kg
-----------------------	--------

** X=1-999, A-Z, M1-M9 используются только для разных инструментов. Безопасная соответствующая замена между данными моделями невозможна
*** Напряжение измерено без рабочей нагрузки. Первоначальное напряжение аккумулятора достигает 20 В. Номинальное напряжение составляет 18 В.

2. СПИСОК КОМПОНЕНТОВ

1. БАТАРЕЙНЫЙ БЛОК *
2. ВЫКЛЮЧАТЕЛЬ ВКЛ/ВЫКЛ
3. КНОПКА РЕГУЛИРОВКИ СКОРОСТИ
4. КНОПКА ОПОРОЖНЕНИЯ МУСОРА
5. КОНТЕЙНЕР ДЛЯ ПЫЛИ
6. ЩЕТКА-ВАЛИК
7. КНОПКА ОСВОБОЖДЕНИЯ ЩЕТКИ
8. СВЕТОДИОДНАЯ ЛАМПА
9. ТРУБА
10. ЩЕТКА ДЛЯ ЖИВОТНЫХ
11. СВЕТОВОЙ ИНДИКАТОР
12. НАСТЕННОЕ КРЕПЛЕНИЕ И ДВОЙНОЕ ЗАРЯДНОЕ УСТРОЙСТВО *
13. НАСТЕННОЕ КРЕПЛЕНИЕ *
14. НАСАДКА ДЛЯ ЩЕЛЕЙ
15. ЩЕТКА ДЛЯ ПЫЛИ
16. КНОПКА ОСВОБОЖДЕНИЯ АККУМУЛЯТОРА *
17. АДАПТЕР *

* Не все показанные или описанные аксессуары включены в стандартную поставку.

3. ТЕХНИЧЕСКИЕ ДАННЫЕ

Тип **WX038 WX038.X** (038-обозначение машины, представляющей аккумуляторный пылесос)

	WX038 WX038.X**
Напряжение	20 V \equiv Max***
Мощность всасывания	105 W

РЕКОМЕНДУЕМЫЕ АККУМУЛЯТОРЫ И ЗАРЯДНЫЕ УСТРОЙСТВА

Категория	Тип	Ёмкость
Аккумулятор 20В	WA3639	2.0 Ah
	WA3644	4.0 Ah
Зарядное устройство 20 В	WA3880	2.0 A
Адаптер переменного тока	ZD012A216050EU	0.5 A

Мы рекомендуем Вам приобрести насадки в том же магазине, в котором вы приобрели инструмент. Подробную информацию можно найти на упаковке насадки. Персонал магазина может помочь вам и дать совет.

4. ПРЕДУСМОТРЕННОЕ ИСПОЛЬЗОВАНИЕ

Пылесос предназначен для уборки в домашних условиях или аналогичных целей.

5. ЭКСПЛУАТАЦИЯ

 **ВНИМАНИЕ:** Перед использованием инструмента, внимательно прочитайте руководство по эксплуатации.

СБОРКА И РАБОТА

ДЕЙСТВИЕ	РИСУНОК
ДО ОПЕРАЦИИ	

Сборка пылесоса ПРИМЕЧАНИЕ: Убедитесь, что пылесос заблокирован на месте перед работой.	См. Рис. A1	Очистка контейнера для пыли Нажмите кнопку освобождения, чтобы полностью извлечь контейнер для пыли. Удалите фильтр сверху и вытащите циклон. Контейнер для пыли можно промыть водой. Убедитесь, что он полностью сухой перед повторной сборкой.	См. Рис. E2
Подключение щетки для животных / щетки для пыли / насадки для щелей	См. Рис. A2	Очистка щетки-валика Нажмите кнопку освобождения щетки-валика на дне насадки для пола, чтобы получить доступ к щетке-валику. Выньте щетку-валик и распутайте волосы. Вы также можете промыть его водой. Рекомендуется чистить щетку-валик раз в месяц.	См. Рис. E3
Установите батарейный блок для подачи питания пылесосу. После использования пылесоса нажмите кнопку освобождения батареи, затем извлеките батарейный блок.	См. Рис. B	ОЧИСТКА ФИЛЬТРА Нажмите кнопку освобождения, чтобы полностью извлечь контейнер для пыли. Удалите фильтр сверху. Промойте фильтр водой и убедитесь, что он полностью сухой перед повторной сборкой. Рекомендуется промывать фильтр каждые 3 месяца.	См. Рис. E4
ОПЕРАЦИЯ		СБОРКА НАСТЕННОГО КРЕПЛЕНИЯ Выберите твердую стенную поверхность. Сделайте пилотное отверстие в стене, выровняйте настенное крепление, вставьте винт в отверстие и закрепите его.	См. Рис. F1, F3
Включение/выключение Нажмите кнопку Вкл./Выкл., чтобы включить пылесос в режиме низкой скорости. Нажмите кнопку Вкл./Выкл. снова, чтобы выключить пылесос. ПРИМЕЧАНИЕ: Не используйте пылесос для всасывания горячих предметов, таких как уголь, окурки сигарет и т. д.; жидкости; острых предметов, таких как разбитое стекло; сверхмелких веществ, таких как известь, цемент, мука и т. д.; коррозионных жидкостей, таких как дезинфицирующие средства, кислотные и щелочные моющие средства, стиральные порошки и т. д.; горючих и взрывоопасных предметов, таких как бензин, спирт и т. д. В противном случае это может привести к повреждению устройства или несчастному случаю с возгоранием, что приведет к личным травмам.		ХРАНЕНИЕ Рекомендуется размещать настенное крепление и двойное зарядное устройство на высоте 120 см (47,25 дюйма) от земли. ПРИМЕЧАНИЕ: Не допускайте прохождения силового кабеля через острые предметы и избегайте тяги силового кабеля при перемещении устройства, чтобы предотвратить повреждение кабеля питания.	См. Рис. F1
Регулировка скорости Нажмите кнопку регулировки скорости, чтобы выбрать режим скорости.	См. Рис. C	ПОСЛЕ ОПЕРАЦИИ Каждый раз после использования опустошайте контейнер для пыли. ПРИМЕЧАНИЕ: Перед тем, как мусор внутри достигнет максимальной отметки, очистите контейнер.	См. Рис. E1
Светодиодный индикатор Когда пылесос работает, светодиодный индикатор будет гореть.	См. Рис. D		

<p>ЗАРЯДКА Аккумулятор:</p> <p>1. Во время зарядки: Три белых индикатора будут мигать.</p> <p>2. После завершения зарядки, 3 белых индикатора будут гореть в течение 1 минуты, а затем погаснут.</p> <p>Настенное крепление и двойное зарядное устройство: Белый индикатор мигает во время зарядки. При полной зарядке зеленый индикатор будет гореть 1 минуту, а затем погаснет.</p> <p>ПРИМЕЧАНИЕ: Настенное крепление и двойное зарядное устройство следует использовать вместе.</p>	См. Рис. F2
<p>Разместите пылесос на настенном креплении. Рекомендуется установить настенное крепление на высоте 80 см (31,5 дюйма) от земли.</p> <p>ПРИМЕЧАНИЕ: Если вам необходимо зарядить, подключите аккумулятор к зарядному устройству.</p>	См. Рис. F3, G

может не достичь оптимальных результатов при использовании на неровных поверхностях. Не допускайте попадания влаги на корпус устройства, так как это может вызвать короткое замыкание и привести к пожару или удару током.

ДЛЯ АККУМУЛЯТОРНОГО ИНСТРУМЕНТА

Диапазон температуры окружающей среды для использования и хранения инструмента и аккумулятора составляет 0°C-45°C .
Рекомендуемый диапазон температуры окружающей среды для системы зарядки во время зарядки составляет 0°C-40°C .

ИНФОРМАЦИЯ О БЕЗОПАСНОЙ УТИЛИЗАЦИИ ИСПОЛЬЗОВАННЫХ АККУМУЛЯТОРОВ:

По окончании срока службы прибора, перед утилизацией безопасно извлеките аккумуляторный блок. Не выбрасывайте батареи или бросайте их в обычный мусорный бак. Также не утилизируйте аккумулятор вместе с прибором. Извлеките использованный аккумуляторный блок из прибора и утилизируйте его в ближайшем или удобном специализированном пункте переработки. Если возникнут сомнения, проконсультируйтесь с местным органом охраны окружающей среды. Неправильная утилизация аккумуляторов может привести к их попаданию в водный цикл, что может быть опасно для экосистемы. Не утилизируйте неисправные аккумуляторы как несортированный бытовой мусор.

6. ТЕХНИЧЕСКОЕ ОБСЛУЖИВАНИЕ

ПРЕДУПРЕЖДЕНИЕ: Перед приведением в порядок или техническим обслуживанием прибора вынимайте его аккумулятор.

Никогда не мойте электроприбор водой или химикатами. Протрите его сухой тканью. Всегда храните электроприбор в сухом месте. Следите за чистотой вентиляционных отверстий. Не допускайте попадания пыли на любые органы управления. Если вы заметили вспышки искр в вентиляционных прорезях, – это нормально и не грозит поломкой электроприбора.

Инструкция по использованию принадлежностей
Прилагаемые аксессуары можно прикрепить для очистки обивки, лестниц, автомобилей и других поверхностей.

Меры предосторожности при использовании прибора

Не подходит для всасывания воды.
Нельзя мыть водой.
Перед чисткой и техническим обслуживанием снимайте блок аккумулятора.
Продукт предназначен для использования на ровных поверхностях внутри помещений и

7. УСТРАНЕНИЕ НЕИСПРАВНОСТЕЙ

Проблема	Причина	Решение
Двигатель не работает	Батарейный блок не установлен.	Проверьте, правильно ли установлен батарейный блок.
	Аккумулятор разрядился.	Зарядите пылесос или батарейный блок.

Сниженная мощность всасывания	Контейнер для сбора пыли переполнен.	Очистите контейнер для пыли.
	Фильтрующий элемент внутри контейнера для сбора пыли засорился.	Очистите или замените фильтрующий элемент контейнера для пыли.
	Аккумулятор разрядился	Зарядите пылесос или батарейный блок.
Прибор нагревается	Прибор работает	Небольшой нагрев – нормальное явление
Аккумулятор полностью заряжен, но сор не вращается внутри пылесборного контейнера.	Воздуховод засорился из-за застрявших инородных предметов.	Своевременно прочищайте воздуховод от засорения.

2011/65/EU&(EU)2015/863

Соответствует стандартам,
EN 60335-1, EN 60335-2-2, EN 62233, EN IEC 55014-1, EN IEC 55014-2, EN IEC 63000



2023/08/15

Allen Ding

Заместитель главного инженера, Тестирование и сертификация

Positec Technology (China) Co., Ltd
 18, Dongwang Road, Suzhou Industrial Park, Jiangsu 215123, P. R. China

8. ОХРАНА ОКРУЖАЮЩЕЙ СРЕДЫ



Отходы электротехнической продукции не следует утилизировать с бытовыми отходами. Они должны быть доставлены в местный центр утилизации для надлежащей переработки.

9. ДЕКЛАРАЦИЯ СООТВЕТСТВИЯ

Мы,
 Positec Germany GmbH
 Postfach 32 02 16, 50796 Cologne, Germany

От имени Positec заявляем, что продукт
 Описание **Аккумуляторный пылесос**
 Тип **WX038 WX038.X (038 - обозначение машины, представляющей аккумуляторный пылесос)**
 Функция **Для бытовой уборки или аналогичных целей**

Соответствует следующим директивам:
2014/35/EU, 2014/30/EU,

СТРАНА ТЕЛЕФОН ТЕХПОДДЕРЖКИ

Россия 7 (495) 136-83-96



EAC

Импортер: ООО «КВТ Эксперт»

Адрес: Россия, Москва, 119607, проспект Мичуринский, дом 31, корпус 7, помещение 40/2

Телефон: +7 (495) 107-02-72

Электронная почта kvt@kvt-service.ru

Страна производства: КНР

Изготовитель: Позитек Технолоджи (КНР) Ко., Лтд.

Адрес: Номер 18, Донванг Роуд, Сучжоу Индастриал Парк, Цзянсу, КНР

Срок службы изделия: 6 лет

Срок гарантии: 2 года

Дата производства изделия: указана на изделии

Уполномоченное лицо для принятия претензий: ООО «ПОЗИТЕК-ЕВРАЗИЯ»

Адрес: Российская Федерация, 117342, г. Москва, ул. Бутлерова, д. 17, этаж 3 ком 67

Телефон сервисной службы ООО «ПОЗИТЕК-ЕВРАЗИЯ»: +7 (495) 136-83-96

Электронная почта service.ru@positecgroup.com

WORX
you've got the power

www.worx.com

Copyright © 2023, Positec. All Rights Reserved.
V1-EU-WX038 WX038.X-M-20230815