

WORX®

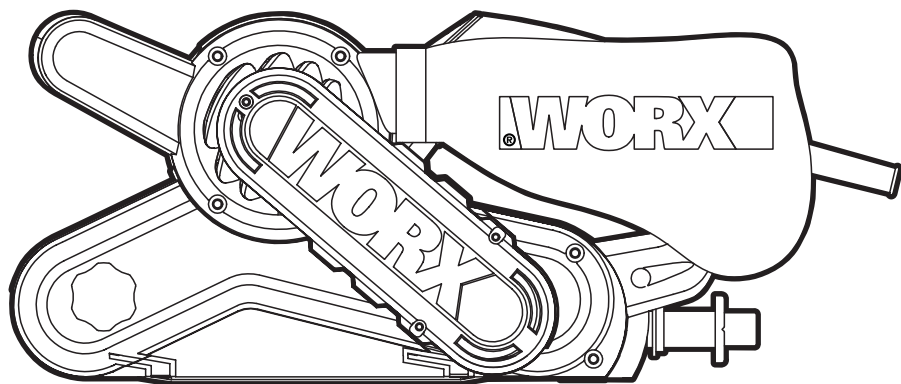

Belt sander	EN	P05
Bandschleifer	D	P10
Ponceuse à bande	F	P15
Levigatrice a nastro	I	P20
Lijadora de banda	ES	P25
Lixadeira de cinta	PT	P30
Bandschuurmachine	NL	P35
Båndpudser	DK	P40
Beltepusser	NOR	P44
Bandslip	SV	P48
Szlifierka taśmowa	PL	52
Τριβείο φινιρίσματος	GR	P57
Szalagos csiszológép	HU	P63
Şlefuitor cu curea	RO	P68
Pásová bruska	CZ	P73
Leštička	SK	P78
Tračni brusilnik	SL	P83

WX661 WX661.X

Original Instruction	EN
Originalbetriebsanleitung	D
Notice originale	F
Istruzioni originali	I
Manual original	ES
Manual original	PT
Oorspronkelijke gebruiksaanwijzing	NL
Original brugsanvisning	DK
Original driftsinstruks	NOR
Bruksanvisning i original	SV
Instrukcja oryginalna	PL
ΜΕΤΑΦΡΑΣΗ ΤΩΝ ΠΡΩΤΟΤΥΠΩΝ ΟΔΗΓΙΩΝ	GR
Eredeti használati utasítás	HU
Instrucțiuni originale	RO
Původní návod k používání	CZ
Pôvodný návod na použitie	SK
Izvirna navodila	SL

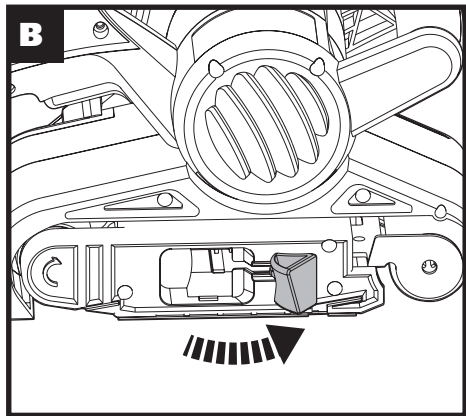
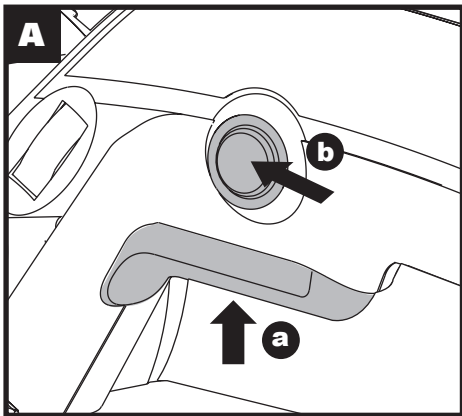
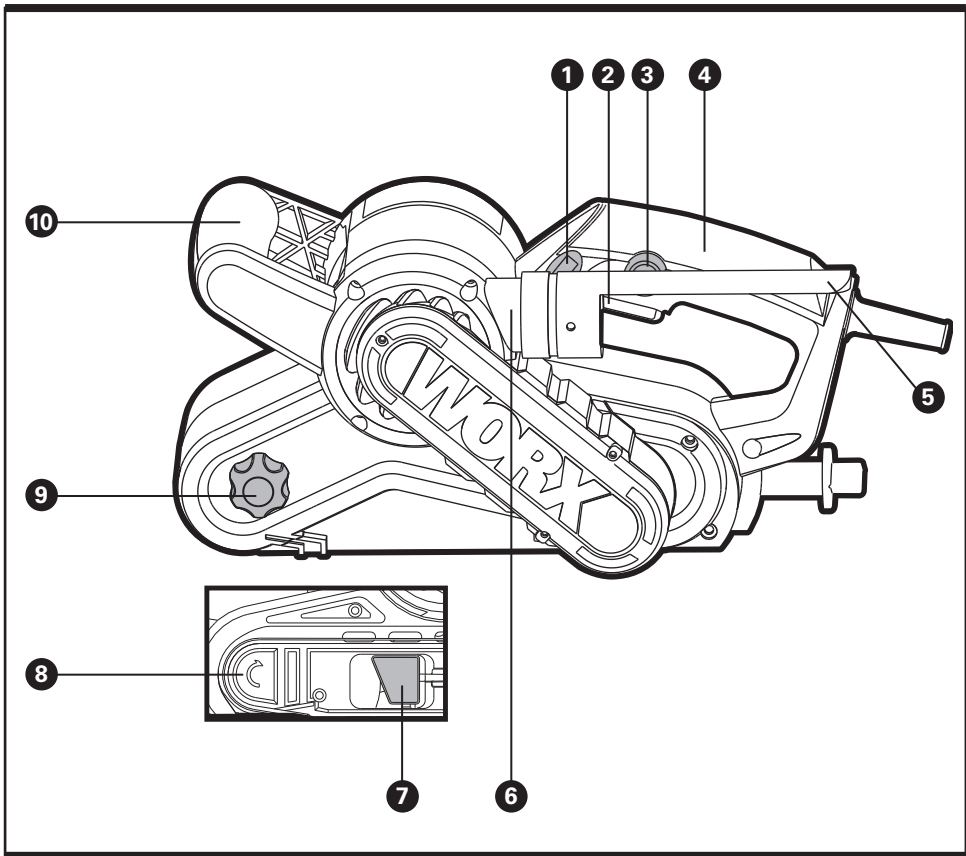

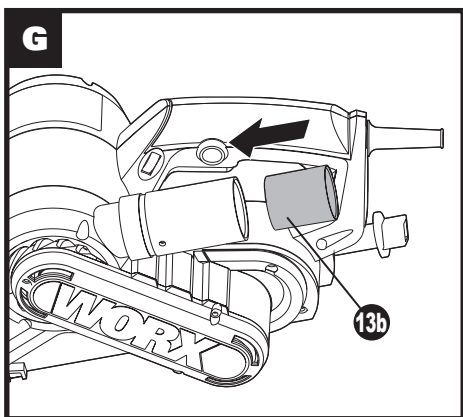
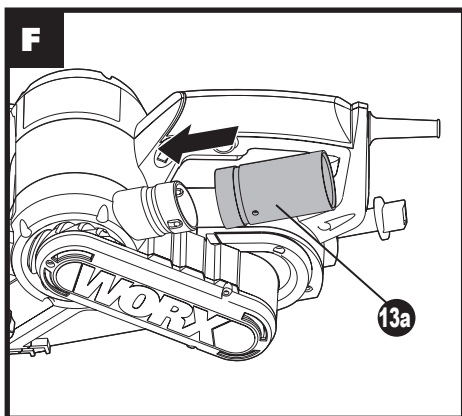
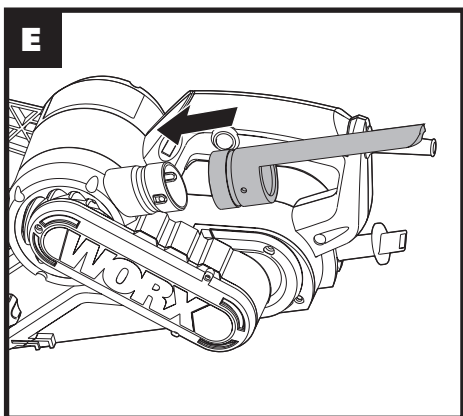
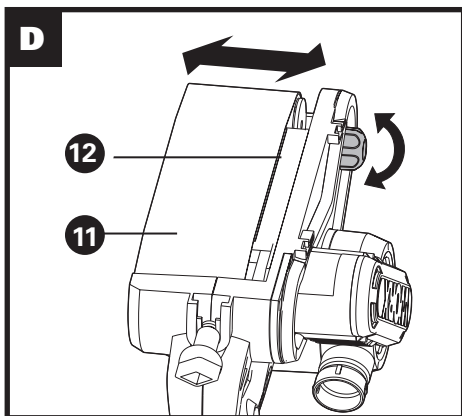
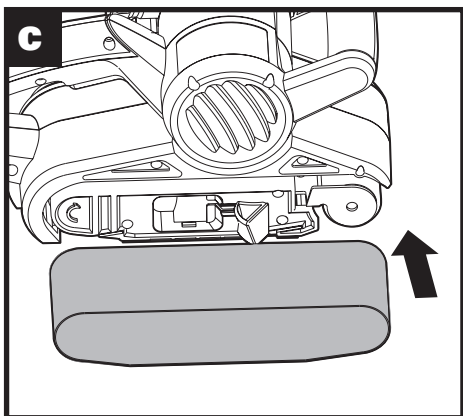

PRODUCT SAFETY

GENERAL POWER TOOL

SAFETY WARNINGS



WARNING Read all safety warnings, instructions, illustrations and specifications provided with this power tool. Failure to follow

the warnings and instructions may result in electric shock, fire and/or serious injury.

Save all warnings and instructions for future reference.

The term "power tool" in the warnings refers to your mains-operated (corded) power tool or battery-operated (cordless) power tool.

1) Work area safety

- a) **Keep work area clean and well lit.** Cluttered or dark areas invite accidents.
- b) **Do not operate power tools in explosive atmospheres, such as in the presence of flammable liquids, gases or dust.** Power tools create sparks which may ignite the dust or fumes.
- c) **Keep children and bystanders away while operating a power tool.** Distractions can cause you to lose control.

2) Electrical safety

- a) **Power tool plugs must match the outlet. Never modify the plug in any way.** Do not use any adapter plugs with earthed (grounded) power tools. Unmodified plugs and matching outlets will reduce risk of electric shock.
- b) **Avoid body contact with earthed or grounded surfaces, such as pipes, radiators, ranges and refrigerators.** There is an increased risk of electric shock if your body is earthed or grounded.
- c) **Do not expose power tools to rain or wet conditions.** Water entering a power tool will increase the risk of electric shock.
- d) **Do not abuse the cord. Never use the cord for carrying, pulling or unplugging the power tool.** Keep cord away from heat, oil, sharp edges or moving parts. Damaged or entangled cords increase the risk of electric shock.
- e) **When operating a power tool outdoors, use an extension cord suitable for outdoor use.** Use of a cord suitable for outdoor use reduces the risk of electric shock.
- f) **If operating a power tool in a damp location is unavoidable, use a residual current device (RCD) protected supply.** Use of an RCD reduces the risk of electric shock.

3) Personal safety

- a) **Stay alert, watch what you are doing and use common sense when operating a power tool. Do not use a power tool while you are tired or under the influence of drugs, alcohol or medication.** A moment of inattention while operating power tools may result in serious personal injury.
- b) **Use personal protective equipment. Always wear**

eye protection. Protective equipment such as dust mask, non-skid safety shoes, hard hat, or hearing protection used for appropriate conditions will reduce personal injuries.

- c) **Prevent unintentional starting. Ensure the switch is in the off-position before connecting to power source and/or battery pack, picking up or carrying the tool.** Carrying power tools with your finger on the switch or energising power tools that have the switch on invites accidents.
- d) **Remove any adjusting key or wrench before turning the power tool on.** A wrench or a key left attached to a rotating part of the power tool may result in personal injury.
- e) **Do not overreach. Keep proper footing and balance at all times.** This enables better control of the power tool in unexpected situations.
- f) **Dress properly. Do not wear loose clothing or jewellery. Keep your hair, clothing and gloves away from moving parts.** Loose clothes, jewellery or long hair can be caught in moving parts.
- g) **If devices are provided for the connection of dust extraction and collection facilities, ensure these are connected and properly used.** Use of dust collection can reduce dust-related hazards.
- h) **Do not let familiarity gained from frequent use of tools allow you to become complacent and ignore tool safety principles.** A careless action can cause severe injury within a fraction of a second.

4) Power tool use and care

- a) **Do not force the power tool. Use the correct power tool for your application.** The correct power tool will do the job better and safer at the rate for which it was designed.
- b) **Do not use the power tool if the switch does not turn it on and off.** Any power tool that cannot be controlled with the switch is dangerous and must be repaired.
- c) **Disconnect the plug from the power source and/or the battery pack from the power tool before making any adjustments, changing accessories, or storing power tools.** Such preventive safety measures reduce the risk of starting the power tool accidentally.
- d) **Store idle power tools out of the reach of children and do not allow persons unfamiliar with the power tool or these instructions to operate the power tool.** Power tools are dangerous in the hands of untrained users.
- e) **Maintain power tools. Check for misalignment or binding of moving parts, breakage of parts and any other condition that may affect the power tool's operation. If damaged, have the power tool repaired before use.** Many accidents are caused by poorly maintained power tools.
- f) **Keep cutting tools sharp and clean.** Properly maintained cutting tools with sharp cutting edges are less likely to bind and are easier to control.
- g) **Use the power tool, accessories and tool bits etc. in accordance with these instructions, taking into account the working conditions and the work to be performed.** Use of the power tool for operations

different from those intended could result in a hazardous situation.

h) Keep handles and grasping surfaces dry, clean and free from oil and grease. Slippery handles and grasping surfaces do not allow for safe handling and control of the tool in unexpected situations.







5) Service

a) Have your power tool serviced by a qualified repair person using only identical replacement parts. This will ensure that the safety of the power tool is maintained.

SAFETY WARNINGS FOR SANDER

Hold power tool by insulated gripping surfaces, because the belt may contact its own cord. Cutting a "live" wire may make exposed metal parts of the power tool "live" and could give the operator an electric shock.

SYMBOLS

	To reduce the risk of injury, user must read instruction manual
	Double insulation
	Warning
	Wear ear protection
	Wear eye protection
	Wear dust mask
	Wear protective gloves



Waste electrical products should not be disposed of with household waste. Please recycle where facilities exist. Check with your Local Authority or retailer for recycling advice.

COMPONENT LIST

1. VARIABLE SPEED CONTROL
2. ON/OFF SWITCH
3. SWITCH LOCK-ON BUTTON
4. HAND GRIP AREAS
5. DUST BAG
6. DUST EXTRACTION OUTLET
7. BELT TENSION RELEASE LEVER
8. ROTATION DIRECTION ARROW
9. BELT CENTERING CONTROL KNOB
10. FRONT HANDLE
11. SANDING BELT (See Fig D)*
12. BASE-PLATE (See Fig D)
13. DUST EXTRACTION ADAPTER (See Fig F,G)

*Not all the accessories illustrated or described are included in standard delivery.

TECHNICAL DATA

Type **WX661 WX661.X (660-669-designation of machinery, representative of belt sander)**

WX661 WX661.X**	
Rated voltage	220-240V~50Hz
Rated power	950W
Rated no load speed	240-350m/min
Belt size	76mmx533mm
Sanding area	76mmx130mm
Protection class	
Machine weight (bare tool)	3.3kg

**X=1-999, A-Z, M1-M9 there are only used for different customers, there are no safe relevant changes between these models

We recommend that you purchase your accessories listed in the above list from the same store that sold you the tool. Refer to the accessory packaging for further details. Store personnel can assist you and offer advice.

NOISE AND VIBRATION DATA

A weighted sound pressure	86.5dB(A)
A weighted sound power	97.5dB(A)
$K_{PA} & K_{WA}$	3.0dB(A)

Wear ear protection

VIBRATION INFORMATION

Vibration total values (triax vector sum) determined according to EN 62841:

Typical weighted vibration	Vibration emission value a_n = 9.2m/s ²
	Uncertainty $K = 1.5m/s^2$

The declared vibration total value and the declared noise emission value have been measured in accordance with a standard test method and may be used for comparing one tool with another.

The declared vibration total value and the declared noise emission value may also be used in a preliminary assessment of exposure.

 **WARNING:** The vibration and noise emissions during actual use of the power tool can differ from the declared value depending on the ways in which the tool is used especially what kind of workpiece is processed dependant on the following examples and other variations on how the tool is used:

How the tool is used and the materials being cut or drilled.

The tool being in good condition and well maintained.

The use of the correct accessory for the tool and ensuring it is sharp and in good condition.

The tightness of the grip on the handles and if any anti vibration and noise accessories are used.

And the tool is being used as intended by its design and these instructions.

This tool may cause hand-arm vibration syndrome if its use is not adequately managed.

 **WARNING:** To be accurate, an estimation of exposure level in the actual conditions of use should also take account of all parts of the operating cycle such as the times when the tool is switched off and when it is running idle but not actually

doing the job. This may significantly reduce the exposure level over the total working period.

Helping to minimise your vibration and noise exposure risk. Always use sharp chisels, drills and blades.

Maintain this tool in accordance with these instructions and keep well lubricated (where appropriate).

If the tool is to be used regularly then invest in anti vibration and noise accessories.

Plan your work schedule to spread any high vibration tool use across a number of days.

OPERATING INSTRUCTIONS



NOTE: Before using the tool, read the instruction book carefully.

INTENDED USE

The machine is intended for dry sanding—with high removal capacity—of wood, plastic, metal, filler as well as varnished surfaces. The sander is not to be used for plastering.

1. ON/OFF SWITCH

Depress to start and release to stop your tool.

2. SWITCH LOCK-ON BUTTON (See Fig. A)

Depress on/off switch (2) then lock on button (3). Your tool is now locked on for continuous use. To switch off your tool just depress and release the on/off switch.

3. VARIABLE SPEED CONTROL DIAL

Adjust the variable speed control (1) to increase or decrease the speed according to the material and sanding belt specification to be used (also possible during no load operation). See the table below for general guidance on speed selection. Avoid prolonged use at very low speed as this may damage your sander's motor.

Material	Speed selection	Belt Grit
Solid Wood	5-6	80
Veneer	2-4	150
Chipboard	1-5	60/80
Plastics	2-5	100
Steel	5-6	80
Paint Removal	6	40/60
Balsa Wood	1-3	100
Acrylic	1-2	100

4. CHANGING A SANDING BELT (See Fig. B, C)



WARNING! Remove the main plug from the socket before changing sanding belt.

Pull the lever (7) to release the belt tension.

Remove and fit a new belt over both rollers.

Ensure the direction of rotation arrows on the belt and the sander are the same. Close the lever to tension the belt.

5. BELT CENTERING CONTROL (See Fig. D)



WARNING! Wear eye protection before carrying out a belt centering adjustment.

Turn the machine upside down, hold it firmly with one hand, start the motor and release the switch immediately after observing tracking of sanding belt. If abrasive belt runs outward, turn tracking adjustment knob counter-clockwise and clockwise if belt runs inward.

Adjust the belt until the outer edge of the belt is even with the outer edge of the base-plate (12). Belt life will be greatly increased by keeping the tracking adjustment set properly.

6. DUST BAG (See Fig. E)

You must use the dust collection bag provided to collect the dust produced during sanding.

To attach, insert the dust collection bag into the dust extraction outlet. Make sure the dots of the outlet are locked in the slot of the dust bag. When the dust collection bag is full, remove and empty by opening the zip on the dust bag (5).

7. ASSEMBLE THE DUST EXTRACTION ADAPTER (See Fig. F, G)

Your sander is equipped with a dust extraction adapter, which is designed for letting you attach a wet/dry vac for collecting dust better. Insert the suitable size adapter into the outlet until it is secured.

Insert the 35mm adapter (13a) into the outlet until it is secured (See F), then insert the 32 mm adapter (13b) into the back of the 35 mm adapter (Fig. G).

8. DRIVE BELT REPLACEMENT.



WARNING! Remove the main plug from the socket before carrying out a drive belt replacement.

Remove the three screws and the belt cover. Carefully cut the drive belt if not already broken and remove from your belt sander. Fit your new drive belt around the large pulley. Then install onto the small pulley by rotating clockwise and pushing the drive belt shown around the small pulley at the same time. The drive belt will be a tight fit. Fit the belt cover and two screws.

WORKING HINTS FOR YOUR BELT SANDER



If your power tool becomes too hot, especially when used at low speed, set the speed to maximum and run with no load for 2-3 minutes to cool the motor. Avoid prolonged usage at very low speed. Always use a sanding belt suited to the material you wish to sand. Always ensure the work-piece is firmly held or clamped to prevent movement. Support large panels close to the sanding area. Any movement of the material may affect the quality of the sanding finish. Start your sander before sanding and turn off only after stopping sanding. For best results sand wood in the direction of the grain. Do not start sanding without the sanding belt fitted. Empty the dust bag every 5 minutes or sooner to ensure efficient dust collection.

MAINTAINANCE

Remove the plug from the socket before carrying out any adjustment, servicing or maintenance.

Your power tool requires no additional lubrication or maintenance. There are no user serviceable parts in your power tool. Never use water or chemical cleaners to clean your power tool. Wipe clean with a dry cloth. Always store your power tool in a dry place. Keep the motor ventilation slots clean. Keep all working controls free of dust. Occasionally you may see sparks through the ventilation slots. This is normal. If the supply cord is damaged, it must be replaced by the manufacturer, its service agent or similarly qualified persons in order to avoid a hazard.

ENVIRONMENTAL PROTECTION

 Waste electrical products must not be disposed of with household waste. Please  recycle where facilities exist. Check with your local authorities or retailer for recycling advice.

DECLARATION OF CONFORMITY

We,
Positec Germany GmbH
Grüner Weg 10, 50825 Cologne, Germany

Declare that the product,
Description **Worx Belt sander**
Type **WX661 WX661.X (660-669-designation of machinery, representative of belt sander)**
Function **Remove surface material with an endless abrasive belt**

Complies with the following Directives,
2006/42/EC
2014/30/EU
2011/65/EU&(EU)2015/863

Standards conform to:
EN 62841-1
EN 62841-2-4
EN 55014-1
EN 55014-2
EN 61000-3-2
EN 61000-3-3

The person authorized to compile the technical file,
Name Marcel Filz
Address Positec Germany GmbH
Grüner Weg 10, 50825 Cologne, Germany



9

2021/05/23
Allen Ding
Deputy Chief Engineer, Testing & Certification
Positec Technology (China) Co., Ltd
18, Dongwang Road, Suzhou Industrial
Park, Jiangsu 215123, P.R. China

PRODUKTSICHERHEIT

ALLGEMEINE SICHERHEITSHINWEISE FÜR ELEKTROWERKZEUGE



WARNUNG! Machen Sie sich mit allen Sicherheitswarnungen, Anweisungen, Abbildungen und Spezifikationen vertraut, die mit diesem Elektrowerkzeug geliefert werden. Die Nichtbeachtung der unten aufgeführten Anweisungen kann in elektrischen Schlägen, Feuer und/oder schweren Verletzungen resultieren.

Bewahren Sie alle Sicherheitshinweise und Anweisungen für die Zukunft auf.

Der in den Sicherheitshinweisen verwendete Begriff „Elektrowerkzeug“ bezieht sich auf akkubetriebene Elektrowerkzeuge (ohne Netzkabel).

Bewahren Sie alle Sicherheitshinweise und Anweisungen für die Zukunft auf.

Der in den Sicherheitshinweisen verwendete Begriff „Elektrowerkzeug“ bezieht sich auf akkubetriebene Elektrowerkzeuge (ohne Netzkabel).

1) Arbeitsplatzsicherheit

- a) Halten Sie Ihren Arbeitsbereich sauber und gut beleuchtet.** Unordnung oder unbeleuchtete Arbeitsbereiche können zu Unfällen führen.
- b) Arbeiten Sie mit dem Elektrowerkzeug nicht in explosionsgefährdeter Umgebung, in der sich brennbare Flüssigkeiten, Gase oder Stäube befinden.** Elektrowerkzeuge erzeugen Funken, die den Staub oder die Dämpfe entzünden können.
- c) Halten Sie Kinder und andere Personen während der Benutzung des Elektrowerkzeugs fern.** Bei Ablenkung können Sie die Kontrolle über das Gerät verlieren.

2) Elektrische Sicherheit

- a) Der Anschlussstecker des Elektrowerkzeuges muss in die Steckdose passen. Der Stecker darf in keiner Weise verändert werden. Verwenden Sie keine Adapterstecker gemeinsam mit schutzgeerdeten Elektrowerkzeugen.** Unveränderte Stecker und passende Steckdosen verringern das Risiko eines elektrischen Schlages.
- b) Vermeiden Sie Körperkontakt mit geerdeten Oberflächen wie von Rohren, Heizungen, Herden und Kühlschränken.** Es besteht ein erhöhtes Risiko durch elektrischen Schlag, wenn Ihr Körper geerdet ist.
- c) Halten Sie Elektrowerkzeuge von Regen oder Nässe fern.** Das Eindringen von Wasser in ein Elektrowerkzeug erhöht das Risiko eines elektrischen Schlages.
- d) Zweckentfremden Sie das Kabel nicht, um das Elektrowerkzeug zu tragen, aufzuhängen oder um den Stecker aus der Steckdose zu ziehen.** Halten Sie das Kabel fern von Hitze, Öl, scharfen Kanten oder sich bewegenden Geräteteilen. Beschädigte oder verwickelte Kabel erhöhen das Risiko eines elektrischen Schlages.

- e) Wenn Sie mit einem Elektrowerkzeug im Freien arbeiten, verwenden Sie nur Verlängerungskabel, die auch für den Außenbereich geeignet sind.** Die Anwendung eines für den Außenbereich geeigneten Verlängerungskabels verringert das Risiko eines elektrischen Schlages.
- f) Wenn der Betrieb des Elektrowerkzeuges in feuchter Umgebung nicht vermeidbar ist, verwenden Sie einen Fehlerstromschutzschalter.** Der Einsatz eines Fehlerstromschutzschalters vermindert das Risiko eines elektrischen Schlages.

3) Sicherheit von Personen

- a) Seien Sie aufmerksam, Achten Sie darauf, was Sie tun, und gehen Sie mit Vernunft an die Arbeit mit einem Elektrowerkzeug. Benutzen Sie kein Elektrowerkzeug, wenn Sie müde sind oder unter dem Einfluss von Drogen, Alkohol oder Medikamenten stehen.** Ein Moment der Unachtsamkeit beim Gebrauch des Elektrowerkzeuges kann zu ernsthaften Verletzungen führen.
- b) Tragen Sie persönliche Schutzausrüstung und immer eine Schutzbrille.** Das Tragen persönlicher Schutzausrüstung, wie Staubmaske, rutschfeste Sicherheitsschuhe, Schutzhelm oder Gehörschutz, je nach Art und Einsatz des Elektrowerkzeuges, verringert das Risiko von Verletzungen.
- c) Vermeiden Sie eine unbeabsichtigte Inbetriebnahme. Vergewissern Sie sich, dass das Elektrowerkzeug ausgeschaltet ist, bevor Sie es an den Akku anschließen, es aufnehmen oder tragen.** Wenn Sie beim Tragen des Elektrowerkzeuges den Finger am Schalter haben oder das Gerät eingeschaltet an die Stromversorgung anschließen, kann dies zu Unfällen führen.
- d) Entfernen Sie Einstellwerkzeuge oder Schraubenschlüssel, bevor Sie das Elektrowerkzeug einschalten.** Ein Werkzeug oder Schlüssel, der sich in einem drehenden Geräteteil befindet, kann zu Verletzungen führen.
- e) Vermeiden Sie eine abnormale Körperhaltung. Sorgen Sie für einen sicheren Stand und halten Sie jederzeit das Gleichgewicht.** Dadurch können Sie das Elektrowerkzeug in unerwarteten Situationen besser kontrollieren.
- f) Tragen Sie geeignete Kleidung. Tragen Sie keine weite Kleidung oder Schmuck. Halten Sie Haare und Kleidung fern von sich bewegenden Teilen.** Lockere Kleidung, Schmuck oder lange Haare können von sich bewegenden Teilen erfasst werden.
- g) Wenn Staubabsaug- und -auffangeinrichtungen montiert werden können, vergewissern Sie sich, dass diese angeschlossen sind und richtig verwendet werden.** Verwendung einer Staubabsaugung kann Gefährdungen durch Staub verringern.
- h) Vermeiden Sie, durch die häufige Nutzung des Werkzeugs in einen Trott zu verfallen und Prinzipien für die Werkzeugsicherheit zu ignorieren.** Eine unachtsame Aktion kann im Bruchteil einer Sekunde zu schweren Verletzungen führen.

4) Verwendung und Behandlung des

Elektrowerkzeuges

- a) Überlasten Sie das Gerät nicht. Verwenden Sie für Ihre Arbeit das dafür bestimmte Elektrowerkzeug.** Mit dem passenden Elektrowerkzeug arbeiten Sie besser und sicherer im angegebenen Leistungsbereich.
- b) Benutzen Sie kein Elektrowerkzeug, dessen Schalter defekt ist.** Ein Elektrowerkzeug, das sich nicht mehr ein- oder ausschalten lässt, ist gefährlich und muss repariert werden.
- c) Klemmen Sie den Stecker von der Stromversorgung ab und/oder entfernen Sie den Akku (falls abnehmbar) aus dem Elektrowerkzeug, bevor Sie Geräteeinstellungen vornehmen, Zubehörteile wechseln oder das Gerät weglegen.** Diese Vorsichtsmaßnahme verhindert den unbeabsichtigten Start des Elektrowerkzeuges.
- d) Bewahren Sie unbenutzte Elektrowerkzeuge außerhalb der Reichweite von Kindern auf. Lassen Sie Personen das Gerät nicht benutzen, die mit diesem nicht vertraut sind oder diese Anweisungen nicht gelesen haben.** Elektrowerkzeuge sind gefährlich, wenn Sie von unerfahrenen Personen benutzt werden.
- e) Warten Sie die Elektrowerkzeuge und Zubehör. Kontrollieren Sie, ob bewegliche Teile einwandfrei funktionieren und nicht klemmen, ob Teile gebrochen oder so beschädigt sind, dass die Funktion des Elektrowerkzeuges beeinträchtigt ist. Lassen Sie beschädigte Teile vor dem Einsatz des Gerätes reparieren.** Viele Unfälle haben ihre Ursache in schlecht gewarteten Elektrowerkzeugen.
- f) Halten Sie Schneidwerkzeuge scharf und sauber.** Sorgfältig gepflegte Schneidwerkzeuge mit scharfen Schneidkanten verklemmen sich weniger und sind leichter zu führen.
- g) Verwenden Sie Elektrowerkzeug, Zubehör, Einsatzwerkzeuge usw. entsprechend diesen Anweisungen. Berücksichtigen Sie dabei die Arbeitsbedingungen und die auszuführende Tätigkeit.** Der Gebrauch von Elektrowerkzeugen für andere als die vorgesehenen Anwendungen kann zu gefährlichen Situationen führen.
- h) Halten Sie die Griffe trocken, sauber und frei von Öl und Fett.** Rutschige Griffe und Oberflächen unterbinden die sichere Bedienbarkeit und Kontrolle über das Werkzeug in unerwarteten Situationen.

5) Service

- a) Lassen Sie Ihr Elektrowerkzeug nur von qualifiziertem Fachpersonal und nur mit Original-Ersatzteilen reparieren.** Damit wird sichergestellt, dass die Sicherheit des Gerätes erhalten bleibt.

SICHERHEITSHINWEISE FÜR SCHLEIFER

Halten Sie das Gerät an den isolierten Griffflächen, da das Schleifband das eigene Netzkabel treffen kann.

Das Beschädigen einer spannungsführenden Leitung kann

metallene Geräteteile unter Spannung setzen und zu einem elektrischen Schlag führen.

SYMBOLE

	Lesen Sie diese Bedienungsanleitung gut durch, bevor Sie die Elektrowerkzeuge benutzen.
	Schutzisolation
	Achtung – Bedienungsanleitung lesen!
	Tragen Sie Gehörschutz
	Tragen Sie eine Schutzbrille
	Tragen Sie eine Elektrowerkzeug
	Schutzhandschuhe tragen
	Elektroprodukte dürfen nicht mit dem normalen Haushaltsmüll entsorgt werden, sondern sollten nach Möglichkeit zu einer Recyclingstelle gebracht werden. Ihre zuständigen Behörden oder Ihr Fachhändler geben Ihnen hierzu gerne Auskunft.

KOMPONENTEN

1. GESCHWINDIGKEITSEINSTELLRAD
2. EIN-/AUSSCHALTER
3. FESTSTELLSCHALTER
4. GRIFFBEREICHE
5. STAUBBEUTEL
6. STAUBAUSGANG
7. SCHLEIFBANDHEBEL
8. DREHRICHTUNGSPFEIL
9. BANDZENTRIERKNOPF
10. ZUSATZGRIFF
11. SCHLEIFBAND (Siehe D)*
12. BODENPLATTE (Siehe D)
13. STAUBSAUGERADAPTER (Siehe F, G)

*Abgebildetes oder beschriebenes Zubehör gehört teilweise nicht zum Lieferumfang.

TECHNISCHE DATEN

Typ **WX661 WX661.X (660-669-Bezeichnung von Maschinen, Repräsentant von Bandschleifer)**

WX661 WX661.X**	
Nennspannung	220-240V~50Hz
Nennleistung	950W
Leerlaufnendrehzahl	240-350m/min
Bandgröße	76mmx533mm
Schleiffläche	76mmx130mm
Zweifach isoliert	<input checked="" type="checkbox"/> /II
Gewicht (ohne Akku)	3.3kg

** X=1-999, A-Z, M1-M9 werden nur für verschiedene Kunden verwendet, es gibt keine sicherheitsrelevanten Veränderungen zwischen diesen Modellen.

Wir empfehlen, dass Sie Ihr Zubehör in dem Geschäft kaufen, in dem Sie das Werkzeug verkaufen. Weitere Einzelheiten entnehmen Sie bitte in der Zubehörverpackung. Das Ladenpersonal kann Ihnen behilflich sein und Ratschläge anbieten.

INFORMATIONEN ÜBER LÄRM

Gewichteter Schalldruck	86.5dB(A)
Gewichtete Schalleistung	97.5dB(A)
$K_{pA} & K_{WA}$	3.0dB(A)
Tragen Sie Gehörschutz	

INFORMATIONEN ÜBER VIBRATIONEN

Vibrations Gesamt Messwertermittlung gemäß EN 62841:

Typischer gewichteter Vibrationswert	Vibrationsemissionswert a_h = $9.2m/s^2$
Vibrationswert	Unsicherheit $K = 1.5m/s^2$

Der angegebene Vibrationsgesamtwert kann und der angegebene Vibrationsemissionswert wurden gemäß Standardprüfverfahren gemessen und können zum Vergleichen eines Werkzeuges mit einem anderen verwendet werden.

Der angegebene Vibrationsgesamtwert und der angegebene Vibrationsemissionswert können auch für eine anfängliche Beurteilung der Beeinträchtigung verwendet werden.



WARNUNG: Die Vibrations- und Lärmemissionen bei der eigentlichen Nutzung des Elektrowerkzeugs können vom angegebenen Wert abweichen, je nachdem, wie das Werkzeug verwendet wird und insbesondere abhängig davon, welcher Werkstücktyp verarbeitet wird, und abhängig von folgenden Beispielen und verschiedenen Einsatzmöglichkeiten des Werkzeugs:

Wie das Werkzeug verwendet wird und Materialien geschnitten oder angebohrt werden. Das Werkzeug ist in gutem Zustand und gut gepflegt. Verwendung des richtigen Zubehörs für das Werkzeug und Gewährleistung seiner Schärfe und seines guten Zustands. Die Festigkeit des Griffs auf den Handgriffen und, falls Antivibrations- und Lärmschutzzubehör verwendet wird. Und ob das verwendete Werkzeug dem Design und diesen Anweisungen entsprechend verwendet wird.

Wird dieses Werkzeug nicht angemessen gehandhabt, kann es ein Hand-Arm-Vibrationssyndrom erzeugen.



WARNUNG: Um genau zu sein, sollte ein Abschätzung des Belastungsgrades aller Arbeitsabschnitte während tatsächlicher Verwendung berücksichtigt werden, z.B. die Zeiten, wenn das Werkzeug ausgeschaltet ist, und wenn es sich im Leerlauf befindet und eigentlich nicht eingesetzt wird. Auf diese Weise kann

der Belastungsgrad während der gesamten Arbeitszeit wesentlich gemindert werden.
 Hilft dabei, das Risiko der Vibrations- und Lärmbelastung zu minimieren.
 Verwenden Sie IMMER scharfe Meissel, Bohrer und Sägeblätter.
 Pflegen Sie dieses Werkzeug diesen Anweisungen entsprechend und achten Sie auf eine gute Einfettung (wo erforderlich).
 Falls das Werkzeug regelmäßig verwendet werden soll, investieren Sie in Antivibrations- und Lärmschutzzubehör. Machen Sie einen Arbeitsplan, um die Verwendung von hochvibrierenden Werkzeugen auf mehrere Tage zu verteilen.

HINWEISE ZUM BETRIEB

 **HINWEIS:** Lesen Sie das Handbuch vor Inbetriebnahme des Werkzeugs sorgfältig durch.

BESTIMMUNGSGEMÄSSER GEBRAUCH

Das Elektrowerkzeug ist bestimmt zum trockenen Flächenschleifen – bei hoher Abtragsleistung – von Holz, Kunststoff, Metall, Spachtelmasse sowie lackierten Oberflächen. Das Schleifgerät darf nicht für Putzarbeiten verwendet werden.

1. EIN-/AUSSCHALTER

Diesen Schalter halten Sie zum Starten des Werkzeugs gedrückt, zum Stoppen lassen Sie ihn los.

2. FESTSTELLSCHALTER (Siehe A.)

Drücken Sie den Ein-/Ausschalter (2) ein, drücken Sie dann den Feststellschalter (3). Ihr Werkzeug läuft nun im Dauerbetrieb. Zum Abschalten des Werkzeugs drücken Sie den Ein-/Ausschalter ein und lassen ihn wieder los.

3. GESCHWINDIGKEITSEINSTELLRAD

Mit dem Geschwindigkeitseinstellrad (1) erhöhen oder vermindern Sie die Geschwindigkeit je nach Material und Schleifbandtyp (auch unbelastet möglich). In der nachstehenden Tabelle finden Sie einige Anhaltswerte zur Auswahl der richtigen Geschwindigkeit. Vermeiden Sie längeren Betrieb bei sehr geringer Geschwindigkeit; dies kann den Motor Ihres Schleifers beschädigen.

Material	Geschwindigkeitsauswahl	Körnung
Vollholz	5-6	80
Furnier	2-4	150
Spanplatten	1-5	60/80
Kunststoff	2-5	100
Stahl	5-6	80

Farbenenfernung	6	40/60
Balsaholz	1-3	100
Acryl	1-2	100

4. SCHLEIFBAND AUSTAUSCHEN (Siehe B,C)

 **WARNUNG! Ziehen Sie den Netzstecker, ehe Sie das Schleifband austauschen.**

Entspannen Sie das Band, indem Sie den Hebel (7) ziehen. Nehmen Sie das alte Band heraus und legen Sie ein neues Band über beide Rollen. Vergewissern Sie sich, dass die Drehrichtungspfeile am Band und am Gerät übereinstimmen. Spannen Sie das Band mit dem Hebel.

5. BANDZENTRIERUNG (Siehe D.)

 **WARNUNG! Tragen Sie einen Augenschutz (Schutzbrille), bevor Sie das Band zentrieren.**

Drehen Sie das Gerät auf den Kopf, halten Sie es mit einer Hand gut fest, starten Sie den Motor und schauen Sie sich den Bandlauf an. Lassen Sie den Schalter danach gleich wieder los. Falls das Schleifband nach außen läuft, drehen Sie den Bandzentrierknopf gegen den Uhrzeigersinn. Läuft das Band nach innen, drehen Sie den Knopf im Uhrzeigersinn. Justieren Sie so lange, bis die Außenkante des Bandes entlang der Außenkante der Bodenplatte (12) verläuft. Durch einen korrekt eingestellten Bandlauf können Sie die Lebensdauer des Schleifbandes beträchtlich verlängern.

6. STAUBBEUTEL (Siehe E)

Den mitgelieferten Staubbeutel verwenden Sie, um den während des Schleifens anfallenden Staub aufzufangen. Verwenden Sie das Gerät nicht ohne Staubbeutel. Die Kunststoffschienen des Staubbeutels werden auf den Staubauslass des Bandschleifers aufgeschoben. Wenn der Staubbeutel voll ist, nehmen Sie ihn ab und leeren ihn aus, indem Sie den Reißverschluss an Staubbeutel (5) öffnen.

7. STAUBABSAUGADAPTER VERWENDEN (SIEHE F, G)

Ihre Sandpapierschleifmaschine ist mit einem Staubabsaugadapter ausgestattet, der für Anschluss eines Nass/Trocken-Staubsaugers vorgesehen ist, um den Staub besser aufzufangen. Führen Sie den Adapter der geeigneten Größe so in die Auslassöffnung ein, dass er richtig sitzt. Führen Sie den 35-mm-Adapter (13a) so in die Auslassöffnung ein, dass er richtig sitzt (siehe F), und führen Sie den 32-mm-Adapter (13b) auf der Rückseite des 35-mm-Adapters (Abb. G) ein.

8. ANTRIEBSRIEMEN AUSTAUSCHEN

 **WARNUNG! Ziehen Sie den Netzstecker, bevor Sie den Antriebsriemen tauschen.** Entfernen Sie die drei Schrauben und den Antriebsriemen. Sofern der Antriebsriemen noch intakt ist, schneiden Sie ihn vorsichtig durch und nehmen ihn aus dem Schleifer

heraus. Legen Sie den neuen Antriebsriemen um die große Rolle. Danach legen Sie den Riemen um die kleine Rolle, indem Sie diese im Uhrzeigersinn drehen und den Riemen gleichzeitig über die kleine Rolle schieben. Der Antriebsriemen muss stramm sitzen. Setzen Sie die Abdeckung wieder auf, drehen Sie die beiden Schrauben wieder ein.

TIPPS ZUR ARBEIT MIT IHREM BANDSCHLEIFER

Falls sich Ihr Elektrowerkzeug zu stark erhitzen sollte (dies kommt besonders bei geringen Geschwindigkeiten vor), stellen Sie die maximale Geschwindigkeit ein und lassen das Gerät zwei bis drei Minuten ohne Belastung arbeiten. Dadurch kühlt sich der Motor ab. Vermeiden Sie längere Einsätze bei geringen Geschwindigkeiten. Verwenden Sie grundsätzlich ein für das jeweilige Werkstück geeignetes Schleifband. Achten Sie immer darauf, dass das Werkstück absolut fest gehalten oder eingeklemmt ist, damit es sich nicht bewegen kann. Stützen Sie längere Werkstücke nahe der Schleifstelle ab. Jede Bewegung des Werkstücks kann sich negativ auf die Qualität der geschliffenen Oberfläche auswirken. Starten Sie Ihren Schleifer, bevor Sie ihn an das Werkstück ansetzen. Heben Sie das Gerät vor dem Ausschalten ab. Beste Ergebnisse erzielen Sie, wenn Sie Holz in Faserrichtung schleifen. Starten Sie das Gerät nicht, wenn kein Schleifband eingespannt ist. Leeren Sie den Staubbeutel spätestens alle fünf Minuten, damit der Staub problemlos gesammelt werden kann.

WARTUNG

Ziehen Sie grundsätzlich den Netzstecker, bevor Sie Einstell-, Reparatur- oder Wartungstätigkeiten ausführen.

Ihr Werkzeug benötigt keine zusätzliche Schmierung oder Wartung. Es enthält keine Teile, die Sie warten müssen. Reinigen Sie Ihr Werkzeug niemals mit Wasser oder chemischen Lösungsmitteln. Wischen Sie es mit einem trockenen Tuch sauber. Lagern Sie Ihr Werkzeug immer an einem trockenen Platz. Sorgen Sie dafür, dass bei staubigen Arbeiten die Lüftungsöffnungen frei sind. Falls es erforderlich sein sollte, den Staub zu entfernen, trennen Sie zuerst das Elektrowerkzeug vom Stromversorgungsnetz. Verwenden Sie nichtmetallische Objekte zum Entfernen von Staub und vermeiden Sie das Beschädigen innerer Teile. Gelegentlich sind durch die Lüftungsschlitze hindurch Funken zu sehen. Dies ist normal und wird Ihr Werkzeug nicht beschädigen. Wenn ein Ersatz von Stecker oder Anschlussleitung erforderlich ist, dann ist dies von unserer Servicestelle oder einer Elektrofachwerkstatt durchzuführen, um Sicherheitsgefährdungen zu vermeiden. Lassen Sie Reparaturen nur durch unsere Servicestelle oder durch eine Fachwerkstatt mit Originalersatzteilen durchführen.

UMWELTSCHUTZ



Elektroprodukte dürfen nicht mit dem normalen Haushaltsmüll entsorgt werden, sondern sollten nach Möglichkeit zu einer Recyclingstelle gebracht werden. Ihre zuständigen Behörden oder Ihr Fachhändler geben Ihnen hierzu gerne Auskunft.

KONFORMITÄTSERKLÄRUNG

Wir,
Positec Germany GmbH
Grüner Weg 10, 50825 Cologne, Germany

Erklären hiermit, dass unser Produkt
Beschreibung **Worx Bandschleifer**
Typ **WX661 WX661.X (660-669-Bezeichnung von Maschinen, Repräsentant von Bandschleifer)**
Funktionen **Entfernen von Oberflächenmaterial mithilfe eines Schleifmittels**

Den Bestimmungen der folgenden Richtlinien entspricht:
2006/42/EC
2014/30/EU
2011/65/EU&(EU)2015/863

Normen:
EN 62841-1
EN 62841-2-4
EN 55014-1
EN 55014-2
EN 61000-3-2
EN 61000-3-3

Zur Kompilierung der technischen Datei ermächtigte Person

Name Marcel Filz
Anschrift Positec Germany GmbH
Grüner Weg 10, 50825 Cologne, Germany



2021/05/23
Allen Ding
Stellvertretender Cheffingenieur,
Prüfung und Zertifizierung
Positec Technology (China) Co., Ltd
18, Dongwang Road, Suzhou Industrial
Park, Jiangsu 215123, P. R. China

SÉCURITÉ DU PRODUIT

AVERTISSEMENTS DE SÉCURITÉ GÉNÉRAUX POUR L'OUTIL



AVERTISSEMENT: Lire l'ensemble des mises en garde, instructions, illustrations et spécifications fourni avec cet outil électrique. Ne pas suivre toutes les instructions énumérées ci-dessous peut conduire à une électrocution, un incendie et / ou des blessures graves.

Conserver tous les avertissements et toutes les instructions pour pouvoir s'y reporter ultérieurement.

Le terme «outil» dans les avertissements fait référence à votre outil électrique alimenté par le secteur (avec cordon d'alimentation) ou votre outil fonctionnant sur batterie (sans cordon d'alimentation).

1) Sécurité de la zone de travail

- a) **Conserver la zone de travail propre et bien éclairée.** Les zones en désordre ou sombres sont propices aux accidents.
- b) **Ne pas faire fonctionner les outils électriques en atmosphère explosive, par exemple en présence de liquides inflammables, de gaz ou de poussières.** Les outils électriques produisent des étincelles qui peuvent enflammer les poussières ou les fumées.
- c) **Maintenir les enfants et les personnes présentes à l'écart pendant l'utilisation de l'outil.** Les distractions peuvent vous faire perdre le contrôle de l'outil.

2) Sécurité électrique

- a) **Il faut que les fiches de l'outil électrique soient adaptées au socle. Ne jamais modifier la fiche de quelque façon que ce soit. Ne pas utiliser d'adaptateurs avec des outils à branchement de terre.** Des fiches non modifiées et des socles adaptés réduiront le risque de choc électrique.
- b) **Éviter tout contact du corps avec des surfaces reliées à la terre telles que les tuyaux, les radiateurs, les cuisinières et les réfrigérateurs.** Il existe un risque accru de choc électrique si votre corps est relié à la terre.
- c) **Ne pas exposer les outils à la pluie ou à des conditions humides.** La pénétration d'eau à l'intérieur d'un outil augmentera le risque de choc électrique.
- d) **Ne pas maltraiter le cordon. Ne jamais utiliser le cordon pour porter, tirer ou débrancher l'outil. Maintenir le cordon à l'écart de la chaleur, du lubrifiant, des arêtes ou des parties en mouvement.** Des cordons endommagés ou emmêlés augmentent le risque de choc électrique.
- e) **Lorsqu'on utilise un outil à l'extérieur, utiliser un prolongateur adapté à l'utilisation extérieure.** L'utilisation d'un cordon adapté à l'utilisation extérieure réduit le risque de choc électrique.

f) **Si l'usage d'un outil dans un emplacement humide est inévitable, utiliser une alimentation protégée par un dispositif à courant différentiel résiduel (DDR).** L'usage d'un DDR réduit le risque de choc électrique.

3) Sécurité des personnes

- a) **Restez vigilant, regardez ce que vous êtes en train de faire et faites preuve de bon sens dans votre utilisation de l'outil. Ne pas utiliser un outil lorsque vous êtes fatigué ou sous l'emprise de drogues, d'alcool ou de médicaments.** Un moment d'inattention en cours d'utilisation d'un outil peut entraîner des blessures graves des personnes.
 - b) **Utiliser un équipement de sécurité. Toujours porter une protection pour les yeux.** Les équipements de sécurité tels que les masques contre les poussières, les chaussures de sécurité antidérapantes, les casques ou les protections acoustiques utilisés pour les conditions appropriées réduiront les blessures de personnes.
 - c) **Éviter tout démarrage intempestif. S'assurer que l'interrupteur est en position arrêté avant de brancher l'outil au secteur et/ou au bloc de batteries, de le ramasser ou de le porter.** Porter les outils en ayant le doigt sur l'interrupteur ou brancher des outils dont l'interrupteur est en position marche est source d'accidents.
 - d) **Retirer toute clé de réglage avant de mettre l'outil en marche.** Une clé laissée fixée sur une partie tournante de l'outil peut donner lieu à des blessures de personnes.
 - e) **Ne pas se précipiter. Garder une position et un équilibre adaptés à tout moment.** Cela permet un meilleur contrôle de l'outil dans des situations inattendues.
 - f) **S'habiller de manière adaptée. Ne pas porter de vêtements amples ou de bijoux. Garder les cheveux et les vêtements à distance des parties en mouvement.** Des vêtements amples, des bijoux ou les cheveux longs peuvent être pris dans des parties en mouvement.
 - g) **Si des dispositifs sont fournis pour le raccordement d'équipements pour l'extraction et la récupération des poussières, s'assurer qu'ils sont connectés et correctement utilisés.** Utiliser des collecteurs de poussière peut réduire les risques dus aux poussières.
 - h) **Ne pas laisser les habitudes acquises au cours d'une utilisation fréquente des outils nous rendre complaisants et ignorer les principes de sécurité de l'outil.** Une action imprudente peut entraîner des blessures graves en une fraction de seconde.
- ### 4) Utilisation et entretien de l'outil
- a) **Ne pas forcer l'outil. Utiliser l'outil adapté à votre application.** L'outil adapté réalisera mieux le travail et de manière plus sûre au régime pour lequel il a été construit.
 - b) **Ne pas utiliser l'outil si l'interrupteur ne permet pas de passer de l'état de marche à arrêté et vice versa.** Tout outil qui ne peut pas être commandé par l'interrupteur est dangereux et il faut le réparer.

SYMBOLES

	Pour réduire le risque de blessure, l'utilisateur doit lire le manuel d'instructions
	Classe de protection
	Avertissement
	Porter une protection pour les oreilles
	Porter une protection pour les yeux
	Porter un masque contre la poussière
	Portez des gants de protection
	Les déchets d'équipements électriques et électroniques ne doivent pas être déposés avec les ordures ménagères. Ils doivent être collectés pour être recyclés dans des centres spécialisés. Consultez les autorités locales ou votre revendeur pour obtenir des renseignements sur l'organisation de la collecte.

- c) Débrancher la prise de la source d'alimentation et / ou retirer la batterie, si elle est amovible, de l'outil, avant tout réglage, changement d'accessoires ou avant de ranger l'outil.** De telles mesures de sécurité préventives réduisent le risque de démarrage accidentel de l'outil.
- d) Conserver les outils à l'arrêt hors de la portée des enfants et ne pas permettre à des personnes ne connaissant pas l'outil ou les présentes instructions de le faire fonctionner.** Les outils sont dangereux entre les mains d'utilisateurs novices.
- e) Entretien des outils et accessoires électriques. Vérifier qu'il n'y a pas de mauvais alignement ou de blocage des parties mobiles, des pièces cassées ou toute autre condition pouvant affecter le fonctionnement de l'outil. En cas de dommages, faire réparer l'outil avant de l'utiliser.**
De nombreux accidents sont dus à des outils mal entretenus.
- f) Garder affûtés et propres les outils permettant de couper.** Des outils destinés à couper correctement entretenus avec des pièces coupantes tranchantes sont moins susceptibles de bloquer et sont plus faciles à contrôler.
- g) Utiliser l'outil, les accessoires et les lames etc., conformément à ces instructions, en tenant compte des conditions de travail et du travail à réaliser.** L'utilisation de l'outil pour des opérations différentes de celles prévues pourrait donner lieu à des situations dangereuses.
- h) Maintenir les poignées et les surfaces de préhension sèches, propres et exemptes d'huile et de graisse.** Des poignées et surfaces de préhension glissantes ne permettent pas une manipulation et un contrôle de l'outil en toute sécurité en cas d'imprévus.
- 5) Maintenance et entretien**
- a) Faire entretenir l'outil par un réparateur qualifié utilisant uniquement des pièces de rechange identiques.** Cela assurera le maintien de la sécurité de l'outil.

INSTRUCTIONS DE SÉCURITÉ POUR PONCEUSE À COURROIE

Tenir l'outil par les surfaces de préhension isolées car la bande peut entrer en contact avec le cordon d'alimentation de l'outil. **Le contact avec un fil « sous tension » peut mettre « sous tension » les parties métalliques exposées de l'outil électrique et provoquer un choc électrique sur l'opérateur.**

LISTE DES COMPOSANTS

1. CADRAN A VITESSE VARIABLE
2. INTERRUPTEUR DE MARCHÉ/ARRÉT
3. INTERRUPTEUR AVEC DISPOSITIF DE VERROUILLAGE
4. ZONE DE PRISE
5. SAC A POUSSIÈRE
6. BUSE DE SORTIE DES POUSSIÈRES
7. LEVIER DE LA PONSEUSE A COURROIE
8. FLECHE DE DIRECTION DE ROTATION
9. BOUTON DE COMMANDE DE CENTRAGE DE LA COURROIE
10. POIGNÉE SUPPLÉMENTAIRE
11. COURROIE (Voir D)*
12. SEMELLE (Voir D)
13. ADAPTEUR A VIDE (Voir F, G)

*Les accessoires reproduits ou décrits ne sont pas tous compris avec le modèle standard livré.

CARACTÉRISTIQUES TECHNIQUES

Modèle **WX661 WX661.X (660-669-Désignation de la machinerie, représentative de la ponceuse à bande)**

WX661 WX661.X**	
Volts	220-240V~50Hz
Puissance absorbée	950W
Vitesse à vide	240-350m/min
Dimension de la bande	76mmx533mm
Surface de ponçage	76mmx130mm
Double isolation	
Poids de la machine (Outil nu)	3.3kg

** X = 1-999, A-Z, M1-M9, la seule différence entre ces modèles est que les clients visés sont différents. Il n'y a pas de changement concernant la sécurité.

DONNEES SUR LE BRUIT ET LES VIBRATIONS

Niveau de pression sonore mesurée	86.5dB(A)
Niveau de puissance sonore mesurée	97.5dB(A)
$K_{DA} \& K_{WA}$	3.0dB(A)
Porter une protection pour les oreilles	

INFORMATIONS RELATIVE AUX VIBRATIONS

Valeurs totales de vibration (somme du vecteur triaxial) déterminées selon la norme EN 62841:

Valeur de vibration mesurée	Valeur d'émission de vibrations $a_h = 9.2m/s^2$
	Incertitude $K = 1.5m/s^2$

La valeur totale de vibration déclarée et la valeur d'émission de bruit déclarée ont été mesurées conformément à la méthode d'essai standard et peuvent être utilisées pour comparer un outil à un autre.

La valeur totale de vibration déclarée et la valeur d'émission de bruit déclarée peuvent également être utilisées lors d'une évaluation préliminaire de l'exposition.



AVERTISSEMENT: les vibrations et les émissions de bruit au cours de l'utilisation réelle de l'outil électrique peuvent varier de la valeur déclarée en fonction du mode d'utilisation de l'outil, en particulier du type de pièce traité selon les exemples suivants et d'autres variations concernant le mode d'utilisation de l'outil:

Comment l'outil est utilisé et quels matériaux sont coupés ou percés.

L'outil est en bon état et bien entretenu.

L'utilisation du bon accessoire pour l'outil et l'assurance qu'il est affûté et en bon état.

La force avec laquelle vous serrez les poignées et l'utilisation éventuelle d'un quelconque accessoire anti-bruit et anti-vibration.

Et l'outil est utilisé comme prévu dans sa conception et dans les présentes instructions.

Cet outil peut causer un syndrome de vibration du bras et de la main s'il n'est pas correctement géré.



AVERTISSEMENT: Pour être précise, une évaluation du niveau d'exposition en conditions réelles d'utilisation doit également tenir compte de toutes les parties du cycle d'utilisation telles que les moments où l'outil est éteint, et ceux où il fonctionne au

ralenti mais ne réalise pas réellement de tâche. Ceci peut réduire de façon significative le niveau d'exposition et la période de fonctionnement totale.

Facteurs contribuant à minimiser votre risque d'exposition aux vibrations et au bruit.

Utilisez TOUJOURS des ciseaux, des forets et des lames affûtés.

Entretenez cet outil en accord avec les présentes instructions et maintenez-le lubrifié (si approprié).

Si l'outil doit être fréquemment utilisé, investissez dans des accessoires anti-bruit et anti-vibration.

Planifiez votre travail pour étaler toute utilisation d'outil à fortes vibrations sur plusieurs jours.

FONCTIONNEMENT



REMARQUE : Avant d'utiliser cet outil, lisez attentivement les instructions.

UTILISATION CONFORME

L'outil électroportatif est conçu pour le ponçage à sec très performant des surfaces en bois, en matières plastiques, en métal et en mastic ainsi que des surfaces vernies. La ponceuse ne doit pas être utilisée pour poncer du plâtre.

1. INTERRUPTEUR DE MARCHE/ARRÊT

Appuyer sur le bouton pour démarrer l'outil et relâcher pour l'arrêter.

2. INTERRUPTEUR AVEC DISPOSITIF DE VERROUILLAGE (Voir A)

Appuyer sur l'interrupteur de marche/arrêt (3) puis sur l'interrupteur de sûreté (2), relâcher d'abord l'interrupteur de marche/arrêt et l'interrupteur de sûreté ensuite. L'interrupteur est maintenant verrouillé pour une utilisation continue. Pour arrêter l'outil, appuyer et relâcher l'interrupteur de marche/arrêt.

3. CADRAN A VITESSE VARIABLE

Régler le cadran à vitesse variable V(1) pour augmenter ou diminuer la vitesse selon le matériau et les spécifications de la courroie abrasive à utiliser (également possible au cours d'une opération à vide). Voir le tableau ci-dessous pour une aide générale sur le choix de la vitesse. Éviter toute utilisation prolongée à faible vitesse car cela pourrait endommager le moteur de la ponceuse.

Matériau	Réglage de la vitesse	Grosseur de grain de la courroie
Bois solide	5-6	80
Placage	2-4	150
Aggloméré	1-5	60/80
Plastiques	2-5	100
Acier	5-6	80
Décapage de peinture	6	40/60

Balsa	1-3	100
Acrylique	1-2	100

4. CHANGER UNE COURROIE (Voir B,C)



AVERTISSEMENT: Débrancher la prise avant de changer la courroie.

Soulever le levier (7) pour détendre la courroie.

Retirer et fixer une nouvelle courroie sur les deux rouleaux. S'assurer que la direction des flèches de rotation sur la courroie et sur la ponceuse sont les mêmes. Fermer le levier pour tendre la courroie.

5. COMMANDE DE CENTRAGE DE LA COURROIE (Voir D)



AVERTISSEMENT: Porter des lunettes de protection avant d'effectuer tout réglage de centrage de la courroie.

Mettre la machine à l'envers, la maintenir fermement d'une main, démarrer le moteur et relâcher l'interrupteur immédiatement après avoir observé le défilement de la courroie abrasive. Si la courroie abrasive s'aligne à l'extérieur, tourner le bouton de réglage de l'alignement dans le sens contraire des aiguilles d'une montre et dans le sens des aiguilles d'une montre si la courroie s'aligne à l'intérieur. Régler l'alignement de cette manière jusqu'à ce que le rebord de la courroie arrive à l'égalité du rebord extérieur de la semelle (12). La courroie aura une plus grande longévité si les réglages d'alignement sont effectués correctement.

6. SAC A POUSSIERE (Voir E)

Vous devez utiliser le sac à poussière fourni pour ramasser la poussière produite pendant le ponçage. Les supports en plastique du sac à poussière coulisent sur l'orifice à poussière sur la ponceuse à courroie. Lorsque le sac à poussière est plein, le retirer et le vider en ouvrant la fermeture éclair du sac à poussière (5).

7. UTILISATION DE L'ADAPTEUR POUR EXTRACTION DE POUSSIERE (Voir F, G)

Votre ponceuse est équipée d'un adaptateur d'extraction de la poussière, qui est conçu pour vous permettre d'attacher un aspirateur à sec/humide afin d'améliorer la collecte de la poussière. Insérez l'adaptateur de taille appropriée dans l'orifice de sortie jusqu'à ce qu'il se bloque en place.

Insérez l'adaptateur 35mm (13a) dans l'orifice de sortie jusqu'à ce qu'il soit fixé en place (voir F), puis insérez l'adaptateur 32 mm (13b) dans l'arrière de l'adaptateur 35 mm (Fig. G).

8. CHANGEMENT DE LA COURROIE DE TRANSMISSION



AVERTISSEMENT: Débrancher la prise avant de changer la courroie de transmission.

Retirez les trois vis et le couvercle de la courroie. Découper avec précaution la courroie de transmission si elle n'est pas déjà cassée et la retirer de la ponceuse. Placer la nouvelle courroie de transmission autour de la large poulie. Puis placer la sur la petite poulie en tournant dans le sens des aiguilles d'une montre et en poussant en même temps la courroie de transmission sur la petite poulie. La courroie de transmission est bien ajustée. Fixer le protecteur de courroie et les deux vis.

CONSEILS D'UTILISATION POUR LA PONCEUSE A COURROIE

Si l'outil motorisé devient trop chaud, surtout lorsqu'il est utilisé à faible vitesse, régler la vitesse au maximum et le faire tourner à vide pendant 2-3 minutes afin de refroidir le moteur. Éviter toute utilisation prolongée à faible vitesse. Toujours utiliser une courroie adaptée au matériau à poncer. Toujours s'assurer que la pièce à travailler est fermement maintenue ou fixée afin de l'empêcher de bouger. Placer de grosses planches à côté de la zone de ponçage. Tout mouvement du matériau pourrait affecter la qualité du ponçage de finition. Démarrer la ponceuse avant de commencer à poncer et l'éteindre uniquement après avoir arrêté de poncer. Pour de meilleurs résultats, poncer le bois dans le sens du grain. Ne pas commencer à poncer si la courroie n'est pas fixée. Vider le sac à poussière toutes les 5 minutes ou avant afin d'assurer un ramassage efficace de la poussière.

ENTRETIEN

Retirer la fiche de la prise avant de procéder à un réglage, une réparation ou un entretien.

L'outil motorisé ne requiert pas de graissage ou d'entretien supplémentaire. Il n'y a pas de pièces réparables par l'utilisateur dans cet outil. Ne jamais utiliser d'eau ou de nettoyeurs chimiques pour nettoyer l'outil. Nettoyer avec un chiffon sec. Toujours conserver l'outil motorisé dans un endroit sec. Maintenir les fentes de ventilation du moteur propres. Empêcher que les commandes de marche soient couvertes de sciure. Il est normal que des étincelles soient visibles dans les fentes de ventilation, cela n'endommagera pas l'outil motorisé.

Si l'alimentation est endommagée, elle doit être remplacée par le fabricant, son agent de maintenance ou une personne qualifiée de façon similaire, afin d'éviter tout danger.

PROTECTION DE L'ENVIRONNEMENT



Les déchets d'équipements électriques et électroniques ne doivent pas être déposés avec les ordures ménagères. Ils doivent être collectés pour être recyclés dans des centres spécialisés. Consultez les autorités locales ou votre revendeur pour obtenir des renseignements sur l'organisation de la collecte.

DÉCLARATION DE CONFORMITÉ

Nous,
Positec Germany GmbH
Grüner Weg 10, 50825 Cologne, Germany

Déclarons ce produit
Description **Worx Ponceuse à bande**
Modèle **WX661 WX661.X (660-669-Désignation de la machinerie, représentative de la ponceuse à bande)**
Fonctions **Élimination de matériau de surface avec un abrasif**

Conforme aux directives suivantes
2006/42/EC
2014/30/EU
2011/65/EU&(EU)2015/863

Et conforme aux normes
EN 62841-1
EN 62841-2-4
EN 55014-1
EN 55014-2
EN 61000-3-2
EN 61000-3-3

La personne autorisée à compiler le dossier technique,
Nom Marcel Filz
Adresse Positec Germany GmbH
Grüner Weg 10, 50825 Cologne, Germany



2021/05/23
Ingénieur en chef adjoint, Essais & Certification
Positec Technology (China) Co., Ltd
18, Dongwang Road, Suzhou Industrial
Park, Jiangsu 215123, P.R. China

SICUREZZA DEL PRODOTTO

AVVISI GENERALI PER LA SICUREZZA DEGLI UTENSILI A MOTORE



AVVERTENZA: Leggere tutte le avvertenze di sicurezza, le istruzioni, le illustrazioni e le

specifiche fornite con questo elettroutensile. La mancata osservanza delle istruzioni elencate di seguito potrebbe provocare una scossa elettrica, un incendio e/o lesioni gravi.

Conservare tutti gli avvisi e le istruzioni per poterli consultare quando necessario.

Il termine «elettroutensile elettrico» utilizzato di seguito in questo manuale si riferisce a utensili elettrici alimentati dalla rete (con linea di allacciamento), oltre che ad utensili elettrici alimentati a batteria (senza linea di allacciamento).

1) Posto di lavoro

- a) **Mantenere pulito e ordinato il posto di lavoro.** Il disordine e le zone di lavoro non illuminate possono essere fonte di incidenti.
- b) **Evitare d'impiegare l'utensile in ambienti soggetti al rischio di esplosioni nei quali siano presenti liquidi, gas o polveri infiammabili.** Gli utensili elettrici producono scintille che possono incendiare polveri e gas.
- c) **Mantenere lontani i bambini e altre persone durante l'impiego dell'utensile elettrico.** Eventuali distrazioni potranno comportare la perdita di controllo sull'utensile.

2) Sicurezza elettrica

- a) **La spina elettrica dovrà essere adatta alla presa di corrente. Evitare assolutamente di apportare modifiche alla spina. Non impiegare spine adattatrici assieme a utensili con collegamento a terra.** Le spine non modificate e le prese adatte allo scopo riducono il rischio di scosse elettriche.
- b) **Evitare il contatto fisico con superfici collegate a terra, come tubi, apparecchiature per il riscaldamento, cucine elettriche e frigoriferi.** Nel momento in cui il corpo è messo a massa sussiste un maggior rischio di scosse elettriche.
- c) **Custodire l'utensile al riparo dalla pioggia o dall'umidità.** L'eventuale infiltrazione di acqua in un elettroutensile comporta un aumento del rischio d'insorgenza di scosse elettriche.
- d) **Non usare il cavo di alimentazione per scopi diversi da quelli previsti, al fine di trasportare o appendere l'elettroutensile, oppure per staccare la spina dalla presa di corrente. Mantenere l'elettroutensile al riparo da fonti di calore, olio, spigoli o parti di strumenti in movimento.** I cavi danneggiati o aggrovigliati aumentano il rischio d'insorgenza di scosse elettriche.
- e) **Qualora si voglia usare l'utensile all'aperto, impiegare solo ed esclusivamente cavi di prolunga omologati per l'impiego all'esterno.**

L'uso di un cavo di prolunga omologato per l'impiego all'esterno riduce il rischio d'insorgenza di scosse elettriche.

- f) **Se si deve utilizzare l'elettroutensile in un luogo umido, utilizzare una fonte di alimentazione dotata di interruttore differenziale.** L'uso di un interruttore differenziale riduce il rischio di folgorazioni elettriche.
- 3) **Sicurezza delle persone**
 - a) **È importante concentrarsi su ciò che si sta facendo e maneggiare con giudizio l'elettroutensile mentre si lavora. Non utilizzare l'elettroutensile quando si è stanchi o sotto l'effetto di alcol, stupefacenti e medicinali.** Un attimo di distrazione durante l'uso dell'elettroutensile potrebbe causare lesioni gravi.
 - b) **Indossare sempre dispositivi di protezione individuale, e guanti protettivi.** Se si avrà cura d'indossare equipaggiamento protettivo individuale come una maschera antipolvere, calzature antiscivolo di sicurezza, elmetto o dispositivi di protezione acustica, a seconda dell'impiego previsto per l'elettroutensile, si potrà ridurre il rischio di lesioni.
 - c) **Evitare l'avviamento involontario. Controllare che l'interruttore sia nella posizione di spegnimento (off) prima di effettuare il collegamento a una fonte di alimentazione/batteria e prima di sollevare o trasportare l'elettroutensile.** Il fatto di tenere il dito sopra all'interruttore o di collegare l'utensile acceso all'alimentazione di corrente potrebbe essere causa di incidenti.
 - d) **Togliere gli attrezzi di regolazione o la chiave inglese prima di accendere l'elettroutensile.** Un attrezzo o una chiave inglese che si trovino in una parte della macchina che sta girando può causare lesioni a persone.
 - e) **È importante non sopravvalutarsi. Avere cura di mettersi in una posizione sicura e di mantenere l'equilibrio.** In tal modo sarà possibile controllare meglio la macchina in situazioni inaspettate.
 - f) **Indossare indumenti adeguati. Evitare di indossare vestiti lenti o gioielli. Tenere i capelli e gli indumenti lontani dalle parti mobili.** Vestiti lenti, gioielli o capelli lunghi potrebbero impigliarsi in parti in movimento.
 - g) **Se sussiste la possibilità di montare dispositivi di aspirazione o di captazione della polvere, assicurarsi che gli stessi siano stati installati correttamente e vengano utilizzati senza errori.** L'impiego dei suddetti dispositivi diminuisce il pericolo rappresentato dalla polvere.
 - h) **Non lasciare che la familiarità acquisita con l'utilizzo frequente dell'elettroutensile si trasformi in autocompiacimento e trascuratezza dei principi di sicurezza.** Un'azione imprudente può causare lesioni gravi entro una frazione di secondo.
 - 4) **Maneggio e impiego accurato di elettroutensili**
 - a) **Non sovraccaricare l'elettroutensile. Impiegare l'elettroutensile adatto per eseguire il lavoro.** Utilizzando l'elettroutensile elettrico adatto si potrà lavorare meglio e con maggior sicurezza nell'ambito

della gamma di potenza indicata.

- b) Non utilizzare elettroutensili con interruttori difettosi.** Un elettroutensile che non si può più accendere o spegnere è pericoloso e dovrà essere riparato.
- c) Staccare la spina dalla presa di corrente e/o rimuovere la batteria, se rimovibile, dall'elettroutensile prima di effettuare qualsiasi regolazione, sostituire gli accessori o riporre gli utensili elettrici.** Tale precauzione eviterà che la macchina possa essere messa in funzione inavvertitamente.
- d) Custodire gli elettroutensili non utilizzati fuori della portata dei bambini. Non fare usare l'apparecchio a persone non abituate a farlo o che non abbiano letto le presenti istruzioni.** Gli elettroutensili sono pericolosi se utilizzati da persone inesperte.
- e) Eseguire la manutenzione di elettroutensile e accessori. Verificare che le parti mobili dell'elettroutensile funzionino perfettamente e non s'inzeppino, che non ci siano pezzi rotti o danneggiati al punto tale da limitare la funzione della macchina stessa. Far riparare le parti danneggiate prima di utilizzare l'elettroutensile.** Numerosi incidenti vengono causati da elettroutensili la cui manutenzione è stata effettuata in modo poco accurato.
- f) Mantenere affilati e puliti gli utensili da taglio.** Gli utensili da taglio curati con particolare attenzione e con taglienti affilati s'inzeppano meno di frequente e sono più facili da condurre.
- g) Utilizzare elettroutensili, accessori, attrezzi, ecc. in conformità con le presenti istruzioni e secondo quanto previsto per questo tipo specifico di macchina. Osservare le condizioni di lavoro e il lavoro da eseguire durante l'impiego.** L'impiego di elettroutensili per usi diversi da quelli consentiti potrà dar luogo a situazioni di pericolo.
- h) Mantenere le impugnature e le superfici di presa asciutte, pulite e prive di olio e grasso.** Le impugnature e le superfici di presa scivolose non permettono l'uso e il controllo sicuri dell'elettroutensile in situazioni impreviste.
- 5) Assistenza**
- a) Fare riparare l'apparecchio esclusivamente da personale specializzato e solo impiegando pezzi di ricambio originali.** In tal modo potrà essere salvaguardata la sicurezza dell'apparecchio.

SIMBOLI

	Per ridurre il rischio di lesioni, l'utente deve leggere il manuale di istruzioni
	Doppio Isolamento
	Avvertenza
	Indossare Protezioni Acustiche
	Indossare Occhiali di Protezione
	Indossare Mascherina Antipolvere
	Indossare guanti protettivi
	I prodotti elettrici non possono essere gettati tra i rifiuti domestici. L'apparecchio da rottamare deve essere portato al centro di riciclaggio per un corretto trattamento. Controllare con le autorità locali o con il rivenditore per localizzare il centro di riciclaggio più vicino.

INDICAZIONI DI SICUREZZA PER LEVIGATRICE A NASTRO

Afferrare l'elettroutensile alle superfici di impugnatura isolate, in quanto il nastro abrasivo potrebbe arrivare a toccare il proprio cavo elettrico.

Il danneggiamento di un cavo sotto tensione può mettere sotto tensione le parti in metallo dell'elettroutensile, causando quindi una scossa elettrica.

ELENCO DEI COMPONENTI

1. GHIERA DI CONTROLLO VELOCITÀ VARIABILE
2. INTERRUTTORE ACCENSIONE / SPEGNIMENTO
3. PULSANTE DI BLOCCO
4. IMPUGNATURE
5. SACCO RACCOGLI POLVERE
6. ATTACCO PER ASPIRAZIONE DELLA POLVERE
7. LEVA NASTRO ABRASIVO
8. FRECCIA DIREZIONE DI ROTAZIONE
9. MANOPOLA DI CONTROLLO CENTRATURA NASTRO
10. IMPUGNATURA SUPPLEMENTARE
11. NASTRO ABRASIVO (Si Veda La Figura D)*
12. PIASTRA (Si Veda La Figura D)
13. ADATTATORE ASPIRAZIONE (Si Veda La Figura F, G)

*Accessori illustrati o descritti non fanno necessariamente parte del volume di consegna.

DATI TECNICI

Codice **WX661 WX661.X (Designazione 660-669 di macchinari, rappresentante di levigatrice a nastro)**

	WX661 WX661.X**
Tensione nominale	220-240V~50Hz
Potenza nominale	950W
Velocità a vuoto	240-350m/min
Dimensioni del nastro	76mmx533mm
Area di levigatura	76mmx130mm
Doppio isolamento	 II
Peso (Utensile nudo)	3.3kg

** X = 1-999, A-Z, M1-M9 solo per clienti diversi, non ci sono cambiamenti rilevanti sicuri tra questi modelli.

Ti consigliamo di acquistare gli accessori nello stesso negozio dove compri l'utensile. Fare riferimento alla confezione degli accessori per ulteriori dettagli. Il personale del negozio può aiutarti e offrire consulenza.

DATI SULLA RUMOROSITÀ E SULLE VIBRAZIONI

Pressione acustica ponderata A	86.5dB(A)
Potenza acustica ponderata A	97.5dB(A)
$K_{PA} \& K_{WA}$	3.0dB(A)

Indossare Protezioni Acustiche

INFORMAZIONI SULLA VIBRAZIONE

I valori totali di vibrazione (somma vettoriale triassiale) sono determinati secondo lo standard EN 62841:

Vibrazione ponderata tipica	Valore emissione vibrazioni $a_n = 9.2m/s^2$
	Incertezza $K = 1.5m/s^2$

Il valore totale di emissione di vibrazioni dichiarato e il valore di emissioni sonore dichiarati sono stati misurati in base a un metodo di collaudo standard e possono essere utilizzati per il confronto di un utensile con un altro.

Il valore totale di emissione di vibrazioni dichiarato e il valore di emissioni sonore dichiarato possono anche essere utilizzati in una valutazione preliminare dell'esposizione.



AVVERTENZA: le emissioni di vibrazioni e sonore durante l'uso effettivo dell'elettrotensile possono differire dal valore dichiarato in base alle modalità con cui esso viene utilizzato. In particolare quale tipo di pezzo viene lavorato dipende dai seguenti fattori e da altre variazioni sulle modalità di utilizzo dell'elettrotensile:

Come viene usato l'elettrotensile e quali sono i materiali tagliati o forati.

Le condizioni e la buona manutenzione dell'elettrotensile.

L'uso dell'accessorio corretto per il taglio e la sua affilatura, nonché le sue buone condizioni.

La tenuta della presa sulle impugnature e se vengono utilizzati eventuali accessori antivibrazioni e anturmore. L'adeguatezza dell'utilizzo dell'elettrotensile rispetto a quanto previsto.

Questo elettrotensile potrebbe causare l'insorgenza della sindrome della vibrazione dell'avambraccio se il suo utilizzo non viene gestito correttamente.



AVVERTENZA: Per essere precisi, una stima del livello di esposizione nelle attuali condizioni di

utilizzo dovrebbe anche tenere conto di tutte le parti del ciclo operativo, come le volte in cui lo strumento viene spento e il tempo in cui viene lasciato girare a vuoto senza realmente fare il suo lavoro. Questo potrebbe ridurre significativamente il livello di esposizione sul periodo di lavoro totale.

Aiuto a minimizzare il rischio di esposizione alle vibrazioni e al rumore.

Usare sempre scalpelli, trapani e lame affilati. Conservare questo strumento sempre in conformità a queste istruzioni e mantenerlo ben lubrificato (dove appropriato).

Se l'utensile deve essere utilizzato regolarmente, investire in accessori antivibrazioni e rumore.

Pianificare il programma di lavoro in modo da suddividere i lavori che implicano le maggiori vibrazioni nell'arco di più giorni.

PROCEDURA PER LA CARICA



NOTA: Leggere scrupolosamente il manuale delle istruzioni prima di usare l'attrezzo.

USO CONFORME ALLE NORME

L'elettro utensile è adatto per la levigatura a secco con forte potenza abrasiva su superfici in legno, su materie plastiche, sul metallo, su superfici stuccate e superfici verniciate.

La levigatrice non deve essere usata per l'intonacatura.

1. INTERRUPTORE D'ACCENSIONE/SPEGNIMENTO

Premerlo per avviare l'attrezzo e rilasciarlo per disattivarlo.

2. PULSANTE DI BLOCCO (Si veda la figura A)

Premere l'interruttore d'accensione spegnimento (2) e poi il tasto di blocco (3). L'attrezzo ora è bloccato per l'uso continuato. Per disattivare l'attrezzo, premere e rilasciare l'interruttore d'accensione/spegnimento.

3. GHIERA DI CONTROLLO VELOCITÀ VARIABILE

Regolare la ghiera della velocità variabile (1) per aumentare o diminuire la velocità in base al materiale ed agli accessori usati (è possibile anche durante le operazioni a vuoto). Fare riferimento alla tabella che segue per una guida generica sulla selezione della velocità. Evitare l'uso prolungato a basse velocità perché si può danneggiare il motore della levigatrice.

Materiale	Selezione velocità	Grana nastro abrasivo
Legno massiccio	5-6	80
Impiallacciatura	2-4	150
Truciolato	1-5	60/80
Plastiche	2-5	100
Acciaio	5-6	80

Rimozione vernici	6	40/60
Legno di balsa	1-3	100
Acrilico	1-2	100

4. CAMBIARE IL NASTRO ABRASIVO (Si veda la figura B, C)



AVVISO! Rimuovere la spina dalla presa di corrente prima di cambiare il nastro abrasivo. Tirare la leva (7) per allentare la tensione del nastro. Rimuovere il nastro vecchio ed installarne uno nuovo facendolo passare su entrambi i rulli. Assicurarsi che la freccia di direzione di rotazione sul nastro corrisponda a quella della levigatrice. Chiudere la leva per mettere in tensione il nastro.

5. CONTROLLO CENTRATURA NASTRO (Si veda la figura D)



AVVISO! Indossare protezione per gli occhi prima procedere alla centratura del nastro.

Mettere la macchina sottosopra, afferrarla saldamente con una mano, avviare il motore e rilasciare immediatamente l'interruttore dopo avere osservato il movimento del nastro. Se il nastro abrasivo tende verso l'esterno, girare la manopola di regolazione in senso antiorario; se il nastro abrasivo tende verso l'interno, girare la manopola di regolazione in senso orario. Regolare il nastro finché il lato esterno del nastro è parallelo al lato esterno della piastra (12). La durata del nastro aumenta significativamente mantenendo regolata in modo appropriato la centratura.

6. SACCO RACCOGLI POLVERE (Si veda la figura E)

È necessario usare il sacco raccogli polvere fornito in dotazione per raccogliere la polvere prodotta durante la levigatura. I supporti di plastica del sacco si infilano nella presa della levigatrice a nastro. Quando il sacco raccogli polvere è pieno, rimuoverlo e svuotarlo aprendo la cerniera a lampo del sacco (5).

7. USO DELL'ADATTATORE PER L'ASPIRAZIONE DELLA POLVERE (Si veda la figura F, G)

La levigatrice è attrezzata con un adattatore per l'aspirazione della polvere, che è progettato per collegare aspiratori secco/umido per raccogliere meglio la polvere. Inserire l'adattatore appropriato nella presa d'aria ed accertarsi che sia ben fissato. Inserire l'adattatore da 35 mm (13a) nella presa d'aria ed accertarsi che sia ben fissato (Si veda la Figura F), poi inserire l'adattatore da 32 mm (13b) dietro all'adattatore da 35 mm (Figura G).

8. SOSTITUZIONE DELLA CINGHIA



AVVISO! Rimuovere la spina dalla presa di corrente prima di cambiare la cinghia.

Rimuovere le tre viti e la copertura della cinghia. Tagliare delicatamente la cinghia, se non è già strappata, e rimuoverla dalla levigatrice a nastro. Installare la nuova cinghia facendola passare attorno alla puleggia più grande. Poi installarla sulla puleggia più piccola ruotando in senso orario ed al contempo spingendo la cinghia

attorno alla puleggia più piccola. La cinghia di adatterà perfettamente. Rimettere la copertura e stringere le due viti.

CONSIGLI SUL FUNZIONAMENTO DELLA LEVIGATRICE A NASTRO

Se l'attrezzo diventa troppo caldo, in modo particolare quando è usato a bassa velocità, impostare la velocità al massimo e farlo funzionare a vuoto per 2-3 minuti per raffreddare il motore. Evitare l'uso prolungato a velocità molto basse. Usare sempre un nastro abrasivo adatto al materiale che si vuole levigare. Assicurarsi che il pezzo che si sta lavorando sia ben fissato con morsetti per prevenirne il movimento. Supportare la zona di levigatura dei pannelli di grandi dimensioni. Tutti i movimenti del pezzo possono influenzare la qualità di finitura della levigatura. Avviare la levigatrice prima di iniziare a levigare e spegnerla solamente dopo avere terminato la levigatura. Per ottenere risultati migliori, levigare il legno in direzione delle venature. Non iniziare a levigare senza che si stato inserito il nastro abrasivo. Svotare il sacco raccogli polvere ogni 5 minuti, o meno, per assicurare una raccolta efficiente della polvere.

MANUTENZIONE

Rimuovere la spina dalla presa di corrente prima di eseguire qualsiasi regolazione, riparazione o manutenzione.

L'attrezzo non richiede di lubrificazione o manutenzione aggiuntiva. All'interno dell'attrezzo non ci sono parti riparabili da parte dell'utente. Non usare mai acqua o detergenti chimici per pulire l'attrezzo. Pulire con un panno asciutto. Immagazzinare sempre gli attrezzi elettrici in luoghi asciutti. Tenere pulite le aperture di ventilazione del motore. Tenere puliti dalla polvere tutti i controlli operativi. La formazione di scintille all'interno delle aperture di ventilazione, è un fenomeno normale che non crea danni all'attrezzo. Se il cavo d'alimentazione è danneggiato, deve essere sostituito dal produttore, il suo distributore o persona egualmente qualificata per evitare pericoli.

PROTEZIONE AMBIENTALE



I prodotti elettrici non possono essere gettati tra i rifiuti domestici. L'apparecchio da rottamare deve essere portato al centro di riciclaggio per un corretto trattamento. Controllare con le autorità locali o con il rivenditore per localizzare il centro di riciclaggio più vicino.

DICHIARAZIONE DI CONFORMITÀ

NOI,
Positec Germany GmbH
Grüner Weg 10, 50825 Cologne, Germany

Dichiara che l'apparecchio,
Descrizione **Worx Levigatrice a nastro**
Codice **WX661 WX661.X (Designazione 660-669 di macchinari, rappresentante di levigatrice a nastro)**
Funzioni **Rimuovere il materiale sulla superficie usando un abrasivo medio**

È conforme alle seguenti direttive,
2006/42/EC
2014/30/EU
2011/65/EU&(EU)2015/863

Conforme a,
EN 62841-1
EN 62841-2-4
EN 55014-1
EN 55014-2
EN 61000-3-2
EN 61000-3-3

Il responsabile autorizzato alla compilazione della documentazione tecnica,

Nome Marcel Filz
Indirizzo Positec Germany GmbH, Grüner Weg 10, 50825 Cologne, Germany



2021/05/23
Allen Ding
Vice capo ingegnere, testing e certificazione
Positec Technology (China) Co., Ltd
18, Dongwang Road, Suzhou Industrial
Park, Jiangsu 215123, P. R. China

SEGURIDAD DEL PRODUCTO

ADVERTENCIAS DE SEGURIDAD GENERALES SOBRE HERRAMIENTAS ELÉCTRICAS



ADVERTENCIA: Lea todas las advertencias de seguridad, instrucciones, ilustraciones y especificaciones que acompañan a esta herramienta eléctrica. Si no se respetan todas las instrucciones que se indican abajo, podría producirse una descarga eléctrica, un incendio o alguien podría resultar herido de gravedad.

Conserve todas las advertencias e instrucciones para futuras consultas.

El término "herramienta eléctrica" en todas las advertencias siguientes corresponde a la herramienta eléctrica con o sin cable.

1) ZONA DE TRABAJO

- Mantener su lugar de trabajo limpio y bien iluminado.** Bancos de trabajo desordenados y lugares oscuros invitan a los accidentes.
- No utilizar herramientas eléctricas en atmósferas explosivas, como por ejemplo en presencia de líquidos inflamables, gases o polvo.** Las herramientas eléctricas crean chispas que pueden encender el polvo o los vapores.
- Mantener alejados a los niños y visitantes mientras opera una herramienta eléctrica.** Las distracciones pueden hacerle perder el control.

2) SEGURIDAD ELÉCTRICA

- No enchufes de la herramienta eléctrica deben encajar perfectamente en el tomacorriente. Nunca modificar el enchufe de ninguna manera. No utilizar adaptadores con herramientas eléctricas conectadas a tierra.** Los enchufes no modificados y los que encajan perfectamente en el tomacorriente reducirán el riesgo de descarga eléctrica.
- Evitar el contacto del cuerpo con superficies conectadas a tierra tales como caños, radiadores, cocinas y heladeras.** Existe un riesgo creciente de descarga eléctrica si su cuerpo queda conectado a tierra.
- No exponer las herramientas eléctricas a la lluvia y no guardar en lugares húmedos.** El agua que penetra en ellas aumentará el riesgo de una descarga eléctrica.
- No abusar del cable. Nunca utilizar el cable para transportar, tirar o desenchufar la herramienta eléctrica. Mantener el cable alejado del calor, del aceite, de bordes agudos o piezas móviles.** Los cables dañados o enredados aumentan el riesgo de descarga eléctrica.
- Cuando utilice su herramienta eléctrica al aire libre, emplear un prolongador apto para uso en exteriores.** El empleo de cables para uso al aire libre

reduce el riesgo de descarga eléctrica.

- Si es necesario utilizar la herramienta motorizada en un lugar muy húmedo, utilice una fuente de alimentación con dispositivo de corriente residual (RCD).** El uso de un RCD reduce el riesgo de descarga eléctrica.

3) SEGURIDAD PERSONAL

- Mantenerse alerta, poner atención en lo que está haciendo y utilice el sentido común mientras opera una herramienta eléctrica. No emplear la herramienta cuando se encuentre cansado o bajo la influencia de drogas, alcohol o medicación.** Un momento de falta de atención durante el manejo de herramientas eléctricas puede dar lugar a daños corporales serios.
 - Utilizar equipo de seguridad. Usar siempre protección ocular.** Equipo de seguridad como máscaras contra el polvo, zapatos antideslizantes de seguridad, sombrero o protección auditiva para condiciones apropiadas reducirá daños corporales.
 - Evite el arranque accidental. Asegúrese de que el interruptor se encuentra desactivado antes de enchufar la máquina o colocar la batería, al tomar la herramienta o transportarla.** Transportar herramientas con el dedo en el interruptor o enchufar la herramienta cuando el interruptor está encendido invitan a los accidentes.
 - Retire llaves de ajuste o llaves inglesas antes de poner la herramienta en funcionamiento.** Una llave que queda unida a una pieza móvil de la herramienta puede originar daños corporales.
 - No extralimitarse. Mantenerse firme y con buen equilibrio en todo momento.** Esto permite un mejor control de la herramienta en situaciones inesperadas.
 - Vestirse apropiadamente. No usar ropa suelta ni alhajas. Mantenga el pelo, la ropa y los guantes alejados de las piezas en movimiento.** La ropa suelta, las alhajas o el cabello largo pueden ser atrapados por las piezas móviles.
 - Si se proporcionan dispositivos para la extracción y recolección de polvo, asegurarse de que estos estén conectados y utilizados correctamente.** El uso de estos dispositivos puede reducir peligros relacionados con el polvo.
 - No permita que el hecho de estar familiarizado con el uso de herramientas le haga volverse descuidado o ignorar las normas de seguridad.** La falta de atención puede provocar heridas graves en una fracción de segundo.
- ### 4) MANTENIMIENTO de la HERRAMIENTA MOTORIZADA
- No forzar la herramienta eléctrica. Utilizar la herramienta eléctrica correcta para su aplicación.** La herramienta eléctrica correcta hará el trabajo mejor y más seguro a la velocidad para la cual fue diseñada.
 - No utilizar la herramienta eléctrica si el interruptor no la enciende o apaga.** Cualquier herramienta eléctrica que no pueda ser controlada con el interruptor es peligrosa y debe ser reparada.
 - Desconecte la clavija de la fuente de alimentación o extraiga la batería (si es desmontable) de la**

herramienta eléctrica antes de realizar cualquier ajuste, cambiar los accesorios o guardar la herramienta. Tales medidas de seguridad preventivas reducen el riesgo de arranque accidental de la herramienta.

d) Mantener las herramientas eléctricas que no usa fuera del alcance de los niños y no permita que personas no familiarizadas con la herramienta o con estas instrucciones maneje la herramienta eléctrica. Las herramientas eléctricas son peligrosas en manos de usuarios inexpertos.

e) Realice un mantenimiento adecuado de las herramientas eléctricas y sus accesorios. Comprobar si hay desalineamiento o atascamiento de piezas móviles, rotura de piezas en general y cualquier otra condición que pueda afectar la operación normal de la herramienta. Si se verifican daños, recurra a un servicio calificado antes de volver a usar la herramienta.

Las herramientas mal mantenidas causan muchos accidentes.

f) Mantener las piezas de corte limpias y afiladas. Puesto que son menos probables de atascarse y más fáciles de controlar.

g) Utilizar la herramienta eléctrica, accesorios y brocas etc., de acuerdo con estas instrucciones y de la manera prevista para el tipo particular de herramienta eléctrica, teniendo en cuenta las condiciones de trabajo y el trabajo a ser realizado. El uso de la herramienta eléctrica para otras operaciones distintas de lo previsto podría dar lugar a una situación peligrosa.

h) Mantenga las empuñaduras y las superficies de agarre secas, limpias y sin aceite ni grasa. Una empuñadura o una superficie de agarre resbaladiza dificultan la correcta manipulación y el control de la herramienta en situaciones imprevistas.

5) Reparación

a) Permitir que el mantenimiento de su herramienta eléctrica sea efectuado por una persona calificada usando solamente piezas de recambio idénticas. Esto es primordial para mantener la seguridad de la herramienta eléctrica.

SIMBOLOGÍA

	Para reducir el riesgo de lesión, lea el manual de instrucciones
	Clase de protección
	Advertencia
	Utilice protección auditiva
	Utilice protección ocular
	Utilice una máscara antipolvo
	Utilizar guantes de protección
	Los residuos de aparatos eléctricos y electrónicos no deben depositarse en la basura doméstica. Se deben reciclar en las instalaciones especializadas. Consulte a las autoridades locales o el establecimiento para saber cómo reciclar estos productos.

INSTRUCCIONES DE SEGURIDAD PARA LIJADORA DE BANDA

Sujete la herramienta eléctrica por las empuñaduras aisladas, ya que la banda lijadora puede llegar a tocar el propio cable de red. Al dañarse un cable portador de tensión pueden quedar bajo tensión las partes metálicas del aparato y provocarle una descarga eléctrica.

LISTA DE COMPONENTES

1.	DISCO DE CONTROL DE VELOCIDAD VARIABLE
2.	INTERRUPTOR DE CONEXIÓN/DESCONEXIÓN
3.	BOTÓN DE FIJACIÓN DE ENCENDIDO
4.	ÁREAS DE EMPUÑADURA
5.	BOLSA RECOGEPOLVO
6.	EXPULSIÓN DE POLVO
7.	PALANCA DE LIJADO DE BANDA
8.	FLECHA DE DIRECCIÓN DE ROTACIÓN
9.	BOTÓN DE REGLAJE DEL CURSO DE LA BANDA
10.	EMPUÑADURA ADICIONAL
11.	BANDA LIJADORA (Ver D)*
12.	PLACA BASE (Ver D)
13.	ADAPTADOR PARA EXTRACTOR DE POLVO (Ver F, G)

*Los accesorios ilustrados o descritos pueden no corresponder al material suministrado de serie con el aparato.

CARACTERÍSTICAS TÉCNICAS

	WX661 WX661.X**
Potencia nominal	220-240V~50Hz
Potencia absorbida	950W
Velocidad sin carga	240-350m/min
Anchura y longitud de banda	76mmx533mm
Área de lijado	76mmx130mm
Doble aislamiento	 /II
Peso (sin batería)	3.3kg

**X = 1-999, A-Z, M1-M9 solo se utilizan para diferentes clientes, no hay cambios relevantes seguros entre estos modelos

Le recomendamos que compre sus accesorios en la misma tienda que compró la herramienta. Consulte el paquete de accesorios para obtener más detalles. El personal de la tienda puede ayudarlo y ofrecerle asesoramiento.

CARACTERÍSTICAS DE VIBRACIÓN Y RUIDOS

Nivel de presión sonora	86.5dB(A)
Nivel de potencia sonora	97.5dB(A)
$K_{PA} & K_{WA}$	3.0dB(A)
Use protección para los oídos	

INFORMACIÓN DE VIBRACIÓN

Valores totales de vibración (suma vectorial triangular) determinados según la norma EN 62841:

Frecuencia de vibración típica	Valor de emisión de vibración $a_h = 9.2m/s^2$
	Incertidumbre $K = 1.5m/s^2$

El valor total de vibraciones declarado y el valor de emisiones acústicas declarado se han medido de conformidad con un método de prueba estándar y pueden utilizarse para realizar comparaciones entre herramientas. El valor total de vibraciones declarado y el valor de emisiones acústicas declarado también pueden utilizarse en una evaluación preliminar de la exposición.

ADVERTENCIA: Las vibraciones y las emisiones acústicas que se producen durante el uso de la herramienta eléctrica pueden variar respecto a los valores declarados en función de cómo se utilice la herramienta, especialmente dependiendo del tipo de pieza de trabajo que se procese y de otras formas de usar la herramienta:

Cómo se utiliza la herramienta y se cortan o perforan los materiales.

Si la herramienta se encuentra en buenas condiciones de mantenimiento.

Si se utiliza el accesorio correcto para la herramienta y se garantiza que está afilado y en buenas condiciones.

La firmeza de sujeción de las empuñaduras, y el uso de accesorios para reducir las vibraciones y el ruido.

Y si la herramienta se utiliza según su diseño y estas instrucciones.

Esta herramienta podría causar síndrome de vibración del brazo y la mano si no se utiliza correctamente.

ADVERTENCIA: Para conseguir una mayor precisión, debe tenerse en cuenta una estimación del nivel de exposición en condiciones reales de todas las partes del ciclo de uso, como los tiempos durante los que la herramienta está apagado o cuando está en

funcionamiento pero no está realizando ningún trabajo. Ello podría reducir notablemente el nivel de exposición sobre el período de carga total. Minimización del riesgo de exposición a las vibraciones y el ruido.

Utilice SIEMPRE cinceles, brocas y cuchillas afiladas. Mantenga esta herramienta de acuerdo con estas instrucciones y bien lubricada (si es necesario).

Si la herramienta se va a utilizar de forma habitual, se recomienda adquirir accesorios para reducir las vibraciones y el ruido.

Planifique su programa de trabajo para distribuir el uso de la herramienta a lo largo de varios días.

FUNCIONAMIENTO



ATENCIÓN: Antes de utilizar la herramienta, lea detenidamente el manual de instrucciones.

UTILIZACIÓN REGLAMENTARIA

La herramienta eléctrica ha sido proyectada para funcionar en seco, con un elevado rendimiento en el arranque de material, superficies de madera, plástico, metal, emplastecido y superficies pintadas.

La lijadora no debe utilizarse para realizar trabajos de enyesado.

1. INTERRUPTOR DE CONEXIÓN/DESCONEXIÓN

Pulse para encender y suelte para detener su herramienta.

2. BOTÓN DE FIJACIÓN DE ENCENDIDO (Ver A)

Pulse el interruptor de conexión/desconexión (2) y seguidamente el botón de fijación de encendido (3). Su interruptor está ahora fijado para su uso continuado. Para apagar su herramienta simplemente pulse y suelte el interruptor de conexión/desconexión.

3. DISCO DE CONTROL DE VELOCIDAD VARIABLE

Ajuste el disco de control de velocidad variable (1) para incrementar o disminuir la velocidad dependiendo del material y del tipo de banda lijadora a usar (también es posible durante las operaciones sin carga). La siguiente tabla le proporciona información general sobre el tipo de velocidad. El uso prolongado del aparato a una velocidad muy baja puede dañar el motor de su lijadora.

Material	Selección de velocidad	Grano de Banda
Madera Compacta	5-6	80
Chapa	2-4	150
Aglomerado	1-5	60/80
Plásticos	2-5	100

Acero	5-6	80
Eliminación de Pintura	6	40/60
Madera de Balsa	1-3	100
Acrílico	1-2	100

4. CAMBIO DE LA BANDA DE LIJADO (Ver B, C)

¡PRECAUCIÓN! Retire el enchufe de la toma antes de cambiar la banda de lijado.



Empuje la palanca (7) para soltar la presión de la banda. Retire la banda y ajuste una nueva banda sobre ambos rodillos. Asegúrese de que la dirección de las flechas de rotación en la banda y en la lijadora son las mismas. Cierre la palanca para tensar la banda.

5. BOTÓN DE REGLAJE DE CURSO DE LA BANDA (Ver D)



¡PRECAUCIÓN! Utilice protección para los ojos antes de realizar un ajuste del curso de la banda.

Coloque el aparato al revés, sujételo firmemente con una mano, encienda el motor y suelte el interruptor en el momento que observe que la banda retoma el curso. Si la banda abrasiva corre hacia fuera, gire el botón de reglaje en el sentido contrario a las agujas del reloj y en el sentido de las agujas del reloj si corre hacia dentro. Ajuste la banda hasta que el borde externo de la banda está equilibrado con el extremo exterior de la placa base (12). El ciclo de vida de la banda se incrementa considerablemente al mantener el reglaje de curso colocado adecuadamente.

6. BOLSA RECOGEPOLVO (Ver E)

Debe utilizar la bolsa recolectora de polvo incluida para recoger el polvo producido durante el lijado. La ménsula de la bolsa plástica de recolección de polvo se desliza dentro de la conexión de salida de la banda lijadora. Cuando la bolsa recolectora está llena, sáquela y proceda a su vaciado abriendo la cremallera de la bolsa recogepolvo (5).

7. USO DEL ADAPTADOR DE EXTRACCIÓN DE POLVO (Ver F, G)

Su lijadora está equipada con un adaptador de extracción de polvo diseñado para permitirle colocar un aspirador en seco/húmedo para recoger el polvo. Inserte un adaptador del tamaño adecuado en la salida.

Inserte el adaptador de 35 mm (13a) en la salida hasta que quede fijado (Consulte F), e inserte el adaptador de 32 mm (13b) en la parte trasera del adaptador de 35 mm (Fig. G).

8. SUSTITUCIÓN DEL PROPULSOR DE LA BANDA

¡PRECAUCIÓN! Retire el enchufe de la toma antes de cambiar el propulsor de la banda de lijado.



Extraiga los tres tornillos de la cubierta de la correa. Corte con cuidado el propulsor de la banda si aún no está roto y sáquelo de su lijadora de banda. Encaje el nuevo propulsor de la banda sobre la pulea grande. Después ajuste el propulsor en la pulea pequeña girándolo en el sentido de las agujas del reloj y al mismo tiempo empujando el

propulsor alrededor de la polea pequeña. El propulsor de la banda estará completamente ajustado. Coloque la cubierta de la banda y los dos tornillos.

SUGERENCIAS DE FUNCIONAMIENTO DE SU LIJADORA DE BANDA

Si su herramienta eléctrica se calienta demasiado, especialmente cuando se usa a baja velocidad, póngala a máxima velocidad y trabaje con ella sin cargar durante 2-3 minutos para enfriar el motor. Evite el uso prolongado de su lijadora a baja velocidad. Use siempre banda lijadora adecuada para el material que quiere lijar. Asegúrese de que la pieza sobre la que va a operar se encuentra fuertemente sujeta o fijada para evitar movimientos. Cualquier movimiento del material puede afectar a la calidad del acabado del lijado. Encienda su lijadora antes de lijar y apáguela solo cuando haya terminado de lijar. Para unos mejores resultados, lije la madera en la dirección del grano. Nunca comience a lijar si la banda de lijado no está bien ajustada.

MANTENIMIENTO

Retire el enchufe de la toma de corriente antes de efectuar cualquier ajuste, reparación o mantenimiento.

Su herramienta eléctrica no requiere de lubricación ni mantenimiento adicional. No posee piezas en su interior que deban ser reparadas por el usuario. Nunca emplee agua o productos químicos para limpiar su herramienta. Use simplemente un paño seco. Guarde siempre su herramienta en un lugar seco. Mantenga limpias las ranuras de ventilación del motor. Mantenga todos los controles de funcionamiento libres de polvo. La observación de chispas que destellan bajo las ranuras de ventilación indica un funcionamiento normal que no dañará su herramienta.

“Si el cable de alimentación está dañado deberá ser reemplazado por el fabricante, su agente de servicio o por alguna persona cualificada para evitar riesgos.

PROTECCIÓN DEL MEDIO AMBIENTE



Los residuos de aparatos eléctricos y electrónicos no deben depositarse en la basura doméstica. Se deben reciclar en las instalaciones especializadas. Consulte a las autoridades locales o el establecimiento para saber cómo reciclar estos productos.

DECLARACIÓN DE CONFORMIDAD

Los que reciben,
Positec Germany GmbH
Grüner Weg 10, 50825 Cologne, Germany

Declaran que el producto
Descripción **Worx Lijadora de banda**
Modelo **WX661 WX661.X (Designación 660-669 de maquinaria, representativo de la lijadora de banda)**
Funciones: **Eliminación de material superficial con un medio abrasivo**

Cumple con las siguientes Directivas
2006/42/EC
2014/30/EU
2011/65/EU&(EU)2015/863

Normativas conformes a
EN 62841-1
EN 62841-2-4
EN 55014-1
EN 55014-2
EN 61000-3-2
EN 61000-3-3

La persona autorizada para componer el archivo técnico,
Nombre Marcel Filz
Dirección Positec Germany GmbH
Grüner Weg 10, 50825 Cologne, Germany



2021/05/23
Allen Ding
Ingeniero Jefe Adjunto. Pruebas y Certificación.
Positec Technology (China) Co., Ltd
18, Dongwang Road, Suzhou Industrial
Park, Jiangsu 215123, P. R. China

SEGURANÇA DO PRODUTO

AVISOS GERAIS DE

SEGURANÇA DE

FERRAMENTAS ELÉCTRICAS



AVISO Leia todos os avisos de segurança, instruções, ilustrações e especificações fornecidos com esta ferramenta eléctrica. Caso não siga todas as instruções listadas de seguida poderá resultar em choque eléctrico, incêndio e/ou lesões graves.

Guarde estas instruções para referência futura.

Os termos “ferramenta eléctrica” utilizados em todos os avisos constantes destas instruções referem-se à sua ferramenta eléctrica accionada por bateria (sem cabo de alimentação).

1) LOCAL DE TRABALHO

- a) **Mantenha o local de trabalho limpo e bem arrumado.** Áreas com pouca iluminação e desordenadas podem provocar acidentes.
- b) **Não utilize o aparelho em locais onde existam líquidos, gases ou poeiras inflamáveis e onde exista o risco de explosão.** As ferramentas eléctricas produzem faíscas que podem inflamar poeiras ou gases.
- c) **Mantenha as pessoas e particularmente as crianças afastadas da ferramenta eléctrica durante o seu funcionamento.** Qualquer distração pode fazê-lo perder o controlo do berbequim.

2) SEGURANÇA ELÉCTRICA

- a) **A ficha do berbequim deve encaixar bem na tomada de alimentação. Nunca modifique fichas, seja de que maneira for. Não utilize nenhuma ficha de adaptação com ferramentas eléctricas que tenham ligação à terra.** Fichas não modificadas e tomadas de corrente adequadas reduzem o risco de choque eléctrico.
- b) **Evite o contacto do corpo com superfícies ligadas à terra como tubos, aquecedores, fogões e frigoríficos.** Existe um aumento do risco de choque eléctrico se o seu corpo estiver em contacto com a terra ou a massa.
- c) **Não exponha este equipamento à chuva ou humidade.** A infiltração de água num aparelho eléctrico aumenta o risco de choque eléctrico.
- d) **Não maltrate o cabo de alimentação. Nunca utilize o cabo para transportar, puxar ou desligar o aparelho da tomada de corrente.** Mantenha o cabo afastado de fontes de calor, óleos, arestas afiadas ou peças em movimento. Cabos danificados ou enredados aumentam o risco de choque eléctrico.
- e) **Quando trabalhar com uma ferramenta eléctrica ao ar livre, use um cabo de extensão adequado para utilização no exterior.** A utilização de um cabo adequado para uso exterior reduz o risco de choque eléctrico.
- f) **Se não puder evitar a utilização de uma ferramenta eléctrica num local húmido, utilize**







uma fonte de alimentação protegida contra corrente residual. A utilização de um dispositivo com protecção contra corrente residual reduz o risco de choque eléctrico.

3) SEGURANÇA DE PESSOAS

- a) **Esteja atento, observe o que está a fazer e seja prudente sempre que trabalhar com uma ferramenta eléctrica. Não utilize nunca uma ferramenta eléctrica quando estiver cansado ou sob a influência de drogas, álcool ou medicamentos.** Um momento de desatenção quando se utiliza uma ferramenta eléctrica pode causar lesões graves.
- b) **Utilize equipamentos de segurança. Use sempre óculos de protecção.** Equipamentos de segurança, tais como máscaras protectoras, sapatos de sola antiderrapante, capacetes ou protecções auriculares devidamente utilizados reduzem o risco de lesões.
- c) **Evite o arranque acidental da ferramenta. Certifique-se de que o comutador de alimentação está desligado antes de ligar a ferramenta à fonte de alimentação e/ou à bateria, antes de pegar nela ou antes de a transportar.** Se mantiver o dedo no interruptor ou accionar o aparelho enquanto este estiver ligado podem ocorrer acidentes.
- d) **Remova quaisquer chaves de ajuste ou de porcas antes de ligar a ferramenta eléctrica.** Chaves de porcas ou de ajuste fixadas a peças móveis do berbequim podem causar lesões.
- e) **Não exceda as suas próprias capacidades.** Mantenha sempre o corpo em posição firme e de equilíbrio, o que lhe permite controlar melhor a ferramenta eléctrica em situações imprevisíveis.
- f) **Use roupa apropriada. Não use vestuário solto ou artigos de joalheria. Mantenha o cabelo e as roupas e luvas afastados das peças móveis.** Roupas soltas, artigos de joalheria ou cabelos compridos podem ser agarrados por peças em movimento.
- g) **Se forem fornecidos dispositivos para a montagem de unidades de extracção ou recolha de resíduos, assegure-se de que são montados e utilizados adequadamente.** A utilização destes dispositivos pode reduzir os perigos relacionados com a presença de resíduos.
- h) **Não permita que a familiaridade obtida do uso frequente de ferramentas o tornem complacente o o faça ignorar os princípios de segurança da ferramenta.** Uma ação descuidada pode causar lesões graves numa fração de segundo.
- 4) **UTILIZAÇÃO E MANUTENÇÃO DA FERRAMENTA ELÉCTRICA**
 - a) **Não force a ferramenta. Utilize a ferramenta eléctrica apropriada para cada aplicação.** A utilização da ferramenta eléctrica apropriada executa o trabalho de forma melhor e mais segura, à velocidade para a qual foi concebida.
 - b) **Não utilize esta ferramenta se o interruptor estiver deficiente, não ligando ou desligando.** Qualquer ferramenta eléctrica que não possa ser controlada pelo interruptor é perigosa e deve ser reparada.

- c) **Desligue a ficha da tomada eléctrica e/ou remova o conjunto de pilhas, caso seja possível removê-lo, da ferramenta eléctrica antes de realizar quaisquer ajustes, substituir acessórios ou armazenar ferramentas eléctricas.** Estas medidas de segurança preventivas reduzem o risco de activação accidental da ferramenta.
- d) **Quando não estiver a usar a ferramenta eléctrica, guarde-a fora do alcance das crianças e não deixe que esta seja utilizada por pessoas que não a conheçam, nem tenham lido as instruções.** As ferramentas eléctricas são perigosas nas mãos de utilizadores inexperientes.
- e) **Realize a manutenção de ferramentas eléctricas e acessórios. Verifique quaisquer desalinhamentos, encaixes de peças móveis, quebras e outras condições que possam afectar o funcionamento. Se esta ferramenta estiver avariada, mande-a reparar antes a utilizar.** Muitos acidentes são causados pela manutenção deficiente de ferramentas eléctricas.
- f) **Mantenha as ferramentas de corte limpas e afiadas.** As ferramentas de corte com manutenção adequada e arestas de corte afiadas têm menos probabilidades bloquear e são mais fáceis de controlar.
- g) **Utilize a ferramenta eléctrica, acessórios, brocas, etc. em conformidade com estas instruções e da forma prevista para este tipo específico de ferramenta, tendo em conta as condições presentes e o trabalho a executar.** A utilização de ferramentas eléctricas para aplicações diferentes daquelas a que se destinam pode levar a situações de perigo.
- h) **Mantenha as pegas e as superfícies de aderência secas, limpas e sem óleo e massa lubrificante.** As pegas e superfícies de aderência escorregadias não permitem o manuseamento e controlo seguros da ferramenta em situações inesperadas.
- 5) **ASSISTÊNCIA TÉCNICA**
- a) **A sua ferramenta eléctrica só deve ser reparada por um técnico de assistência qualificado e devem ser apenas utilizadas peças de substituição genuínas, mantendo assim a segurança da ferramenta.**

SÍMBOLOS

	Para reduzir o risco de ferimentos o utilizador deve ler o manual de instruções
	Duplo isolamento
	Aviso
	Usar protecção para os ouvidos
	Usar protecção ocular
	Usar máscara contra o pó
	Usar luvas de protecção
	Os equipamentos eléctricos não devem ser depositados com o lixo doméstico. Se existirem instalações adequadas deve reciclá-los. Consulte a sua autoridade local para tratamento de lixos ou fornecedor para obter aconselhamento sobre reciclagem.

INDICAÇÕES DE SEGURANÇA PARA LIXADEIRA DE CINTA

Segurar a ferramenta eléctrica pelas superfícies isoladas do punho, pois a cinta abrasiva pode atingir o próprio cabo de rede. A danificação de um cabo sob tensão pode colocar peças metálicas da ferramenta eléctrica sob tensão e levar a um choque eléctrico.

LISTA DE COMPONENTES

1.	CONTROLO DE VELOCIDADE VARIÁVEL
2.	INTERRUPTOR ON/OFF
3.	BOTÃO DE FIXAÇÃO DO INTERRUPTOR
4.	ÁREAS DE FIXAÇÃO DAS MÃOS
5.	ALAVANCA DA CORREIA DA LIXADORA
6.	ALAVANCA DE CONTROLO DE CENTRAR A CORREIA
7.	ALAVANCA DE DESBLOQUEIO DA TENSÃO DA CORREIA
8.	SETA DE DIREÇÃO DE ROTAÇÃO
9.	BOTÃO DE CONTROLO DE CENTRAGEM DA CORREIA
10.	PEGA FRONTAL
11.	CORREIA DA LIXADORA (VER D)*
12.	TABULEIRO-BASE (VER D)
13.	ADAPTADOR DE ASPIRAÇÃO DO PÓ (VER F, G)

* Nem todos os acessórios ilustrados ou descritos estão incluídos no modelo fornecido.

DADOS TÉCNICOS

Tipo **WX661 WX661.X (660-669- designação de aparelho mecânico, representativo de Lixadeira de cinta)**

WX661 WX661.X**	
Tensão	220-240V~50Hz
Potência nominal	950 W
Velocidade nominal sem carga	240-350m/min
Dimensão da correia	76mmx533mm
Área de lixamento	76mmx130mm
Duplo isolamento	 /II
Peso da ferramenta (Ferramenta nua)	3,3kg

** X = 1-999, A-Z, M1-M9, são utilizados apenas para clientes diferentes, não há alterações relevantes seguras entre esses modelos.

Recomendamos que você compre seus acessórios

na mesma loja que vendeu a ferramenta. Consulte a embalagem dos acessórios para mais detalhes. O pessoal da loja pode ajudá-lo e oferecer opinião.

INFORMAÇÃO DE RUÍDO

Pressão sonora ponderada	86,5dB(A)
Potência sonora ponderada	97,5dB(A)
$K_{PA} & K_{WA}$	3,0dB(A)
Usar protecção para os ouvidos	

INFORMAÇÃO DE VIBRAÇÃO

Os valores totais de vibração são determinados de acordo com a normativa EN 62841:

Vibração característica ponderada	Valor da emissão da vibração $a_h = 9,2m/s^2$
	Instabilidade $K = 1,5m/s^2$

O valor total de vibração declarado e o valor de emissão de ruído declarado foram medidos de acordo com um método de teste normalizado e poderão ser utilizados para comparar ferramentas entre si.

O valor total de vibração declarado e o valor de emissão de ruído declarado também poderão ser utilizados numa avaliação preliminar da exposição.



Aviso: a vibração e as emissões de ruído durante o uso efetivo da ferramenta elétrica podem diferir do valor declarado, em função das formas como a ferramenta é utilizada, especialmente no que se refere ao tipo de peça de trabalho que é processada em função dos seguintes exemplos e de outras variações sobre como a ferramenta é utilizada:

O modo como a ferramenta é utilizada, os materiais a cortar ou perfurar.

A ferramenta estar em boas condições e bem conservada.

A utilização do acessório correcto para a ferramenta e a garantia de que está afiado e em boas condições.

A tensão de aderência nas pegas e se são utilizados acessórios anti-vibração e ruído.

Se a ferramenta é utilizada para o objectivo para a qual foi concebida e segundo as instruções.

Esta ferramenta pode causar síndrome de vibração mão-braço, se não for adequadamente utilizada.



Aviso: Para ser preciso, uma estimativa do nível de exposição nas condições actuais de utilização deve ter em conta todas as partes do ciclo de operação,

como os tempos em que a ferramenta está desligada e quando está em funcionamento, mas inactiva, ou seja, não realizando o seu trabalho. Isto poderá reduzir significativamente o nível de exposição durante o período total de trabalho.

Ajudar a minimizar a sua vibração e risco de exposição ao ruído.

Utilize SEMPRE formões, brocas e lâminas afiadas.

Mantenha esta ferramenta de acordo com as instruções e bem lubrificada (quando aplicável).

Se a ferramenta tiver de ser utilizada regularmente, invista em acessórios anti-vibração e anti-ruído.

Planeie o seu horário de trabalho de forma a distribuir a utilização de ferramentas de alta vibração ao longo de vários dias.

INSTRUÇÕES DE FUNCIONAMENTO



NOTA: Antes de usar a ferramenta, leia o livro de instruções cuidadosamente.

UTILIZAÇÃO CONFORME AS DISPOSIÇÕES

A ferramenta eléctrica é destinada para lixar a seco – com alta potência abrasiva – superfícies de madeira, plástico, metal e massa de aparelhar, assim como superfícies envernizadas.

A lixadeira não se destina a ser utilizada em estuque.

1. INTERRUPTOR DE ON/OFF

(ligar/desligar)

Pressione para começar e liberte para parar a sua ferramenta.

2. BOTÃO DE FIXAÇÃO DO INTERRUPTOR (See Fig. A)

Pressione o botão on/off (1) e então carregue no botão de fixação (2) (Ver A). A sua ferramenta está agora trancada para uso contínuo. Para desligar a sua ferramenta basta pressionar e libertar o interruptor de on/off.

3. BOTÃO DE CONTROLO DE VELOCIDADE VARIÁVEL

Ajuste o botão de controlo de velocidade variável (3) para aumentar ou diminuir a velocidade (Ver B), de acordo com o material e a especificação da correia de lixadora a ser usada (também possível durante a operação sem carga). Veja a tabela abaixo para uma orientação geral em relação à selecção de velocidade. Evite uso prolongado em velocidades muito baixas pois isto pode danificar o motor da sua lixadora.

Material	Seleção de velocidade	Rugosidade da correia
Madeira sólida	5-6	80
Entalhamento	2-4	150
Papelão inferior	1-5	60/80
Plástico	2-5	100
Aço	5-6	80

Retirar tinta	6	40/60
Madeira de balsa	1-3	100
Acrílico	1-2	100

4. MUDAR UMA CORREIA DE LIXADORA (VER B, C)



AVISO! Retire o cabo da tomada antes de mudar a correia da lixadora.

Puxe a alavanca (7) para libertar a tensão da correia. Retire e ajuste uma correia nova em cima de ambos os rolos. Assegure-se de que a direcção das setas de rotação na correia e na lixadora é a mesma. Feche a alavanca para dar tensão ao cinto.

5. BELT CENTERING CONTROL (See Fig. D)



AVISO! Use protecção para os olhos antes de levar a cabo um ajustamento da alavanca de controlo de centrar a correia.

Vire a máquina de cabeça para baixo, segure-a firmemente com uma mão, ligue o motor e liberte o interruptor imediatamente, depois de observar o movimento da correia da lixadora. Se a correia abrasiva correr para fora, vire a maçaneta de ajuste de movimento no sentido contrário ao dos ponteiros do relógio e no sentido dos ponteiros do relógio se a correia correr para dentro. Ajuste a correia até que a extremidade exterior da correia esteja alinhada com a extremidade exterior do tabuleiro-base (12). A vida da correia será grandemente aumentada se mantiver o ajustamento de movimento fixado correctamente.

6. BOLSA DE PÓ (Ver E)

Você tem que usar a bolsa de recolha de pó fornecida para recolher o pó produzido durante o lixamento. O encaixe de plástico do saco de recolha desliza até à saída de pó na lixadora. Quando a bolsa de recolha de pó estiver cheia, retire-a e esvazie-a abrindo o fecho da bolsa de pó (5).

7. MONTAR O ADAPTADOR DE EXTRAÇÃO DE PÓ (Ver F, G)

A sua lixadeira está equipada com dois adaptadores de extração de pó que foram concebidos para permitir-lhe ligar um aspirador a úmido/seco para recolher melhor o pó. Insira o adaptador de tamanho adequado na saída até estar fixo.

Insira o adaptador de 35mm (13a) na saída até estar fixo (Ver F) e, de seguida, insira o adaptador de 32 mm (13b) na parte traseira do adaptador de 35 mm (Ver G).

8. SUBSTITUIÇÃO DE CORREIA DE CONDUÇÃO



AVISO! Retire a ficha principal da tomada antes de levar a cabo uma operação de substituição da correia de condução.

Retire os dois parafusos e a cobertura da correia como mostrado. Cuidadosamente corte o cinto de condução se não estiver já quebrado e retire-a da sua lixadora de correia. Ajuste a sua correia de condução nova em volta da polia grande. Então instale sobre a polia pequena, rodando no sentido dos ponteiros do relógio e empurrando o cinto de condução mostrado à volta da polia pequena ao mesmo tempo. O cinto de condução terá um ajuste apertado. Ajuste a cobertura da correia e os dois parafusos.

SUGESTÕES DE TRABALHO PARA A SUA LIXADORA DE CORREIA

Se sua ferramenta eléctrica ficar muito quente, acerte a velocidade para o máximo e faça-a trabalhar sem carga durante 2-3 minutos para arrefecer o motor. Evite o uso prolongado a velocidades muito baixas. Use sempre uma correia de lixadora adequada ao material que você deseja lixar. Assegure-se sempre de que a peça a ser lixada está firmemente segura ou fixa para evitar movimentos. Apoie painéis grandes perto da área de lixamento. Qualquer movimento do material pode afectar a qualidade do acabamento do lixamento. Ligue a sua lixadora antes de lixar e desligue-a apenas depois de parar de lixar. Para melhores resultados lixe madeira na direcção da rugosidade (grão). Não comece a lixar sem ter a correia da lixadora ajustada. Esvazie a bolsa de pó a cada 5 minutos ou mais cedo, para assegurar uma recolha de pó eficiente.

MANUTENÇÃO

Retire o cabo de alimentação da tomada antes de efectuar quaisquer ajustamentos, reparações ou manutenção.

A sua ferramenta não requer qualquer lubrificação ou manutenção adicional.

Na sua ferramenta eléctrica, não existem componentes susceptíveis de serem substituídos pelo utilizador. Nunca utilize água ou produtos químicos para limpar a sua ferramenta. Limpe-a com um pano macio e seco. Guarde sempre a sua ferramenta num local seco. Mantenha as ranhuras de ventilação do motor devidamente limpas. Se observar a ocorrência de faíscas nas ranhuras de ventilação, isso é normal e não danificará a sua ferramenta.

Se o cabo de alimentação estiver danificado, este deve ser substituído pelo fabricante, seu agente autorizado ou pessoal técnico qualificado para evitar qualquer situação de perigo.

PROTECÇÃO AMBIENTAL



Os equipamentos eléctricos não devem ser despositados com o lixo doméstico. Se existirem instalações adequadas deve reciclá-los. Consulte a sua autoridade local para tratamento de lixos ou fornecedor para obter aconselhamento sobre reciclagem.

DECLARAÇÃO DE CONFORMIDADE

Nós,
Positec Germany GmbH
Grüner Weg 10, 50825 Cologne, Germany

Declaramos que o produto,
Descrição **Worx Lixadeira de cinta**
Tipo **WX661 WX661.X (660-669- designação de aparelho mecânico, representativo de Lixadeira de cinta)**
Funções **Remoção de material da superfície com produtos abrasivos**

Complies with the following Directives,
2006/42/EC
2014/30/EU
2011/65/EU&(EU)2015/863

Standards conform to:

EN 62841-1
EN 62841-2-4
EN 55014-1
EN 55014-2
EN 61000-3-2
EN 61000-3-3

The person authorized to compile the technical file,

Nome Marcel Filz
Endereço Positec Germany GmbH, Grüner Weg 10, 50825 Cologne, Germany



2021/05/23
Allen Ding
Engenheiro-chefe adjunto,
Teste e Certificação
Positec Technology (China) Co., Ltd
18, Dongwang Road, Suzhou Industrial
Park, Jiangsu 215123, P. R. China

PRODUCTVEILIGHEID

ALGEMENE

VEILIGHEIDSWAARSCHUWING- EN VOOR VERMOGENSMACHINE



WAARSCHUWING Lees alle veiligheidswaarschuwingen, instructies, illustraties en specificaties die bij dit

elektrisch gereedschap werden meegeleverd. Het niet opvolgen van alle onderstaande voorschriften kan tot een elektrische schok, brand en/of ernstig persoonlijk letsel leiden.

Bewaar alle waarschuwingen en instructies voor latere naslag.

De term "(elektrisch) gereedschap" in de waarschuwingen hieronder, verwijst naar uw op netspanning werkende gereedschap (met stroomdraad) of uw accugereedschap (draadloos).

1) WERKGEBIED

- a) Houd uw werkgebied schoon en zorg ervoor dat deze goed verlicht is.** In rommelige en slecht verlichte werkgebieden gebeuren sneller ongelukken.
- b) Gebruik elektrisch gereedschap niet in explosieve atmosferen, zoals in de nabijheid van ontvlambare vloeistoffen, gassen of stof.** Elektrisch gereedschap veroorzaakt vonken die de stof of de gassen kunnen doen ontvlammen.
- c) Houd kinderen en omstanders uit de buurt terwijl u met elektrisch gereedschap werkt.** Afdelingen kunnen ervoor zorgen dat u de controle over het gereedschap verliest.

2) ELEKTRISCHE VEILIGHEID

- a) De stekker van het elektrisch gereedschap moet passen in het stopcontact. Pas de stekker op geen enkele manier aan om te zorgen dat hij wel past. Gebruik geen adapterstekkers terwijl u geaard elektrisch gereedschap gebruikt.** Onaangepaste stekkers die in het stopcontact passen, verminderen de kans op een elektrische schok.
- b) Vermijd lichamelijk contact met geaarde of gevormde oppervlakken, zoals buizen, radiatoren, fornuizen en koelkasten.** Als uw lichaam geaard of gegrond is, is er een grotere kans op een elektrische schok.
- c) Stel uw elektrische gereedschap niet bloot aan regen of natte omstandigheden.** Water dat elektrisch gereedschap kan binnendringen, vergroot de kans op een elektrische schok.
- d) Gebruik de stroomdraad niet op een andere manier dan waarvoor deze gemaakt is. Trek niet aan de stroomdraad, ook niet om de stekker uit het stopcontact te krijgen en draag het gereedschap niet door het aan de stroomdraad vast te houden. Houd de stroomdraad uit de buurt van hitte, olie, scherpe hoeken en bewegende onderdelen.** Beschadigde of verwarde stroomdraden vergroten de kans op een elektrische schok.
- e) Wanneer u het elektrische gereedschap buitenshuis gebruikt, dient u te zorgen voor een verlengsnoer dat**

geschikt is voor gebruik buitenshuis. Het gebruik van een verlengsnoer dat geschikt is voor gebruik buitenshuis, vermindert de kans op een elektrische schok.

- f) Moet een krachtmachine in een vochtige locatie worden gebruikt, gebruik dan een aardlekschakelaar (ALS).** Een ALS vermindert het gevaar op elektrische schokken.
- 3) PERSOONLIJKE VEILIGHEID**
 - a) Blijf alert, kijk waar u mee bezig bent en gebruik uw gezonde verstand wanneer u met elektrisch gereedschap werkt. Gebruik geen elektrisch gereedschap wanneer u moe bent of onder de invloed van drugs, alcohol of medicijnen.** Een moment van onoplettendheid bij het gebruik van elektrisch gereedschap kan leiden tot ernstig persoonlijk letsel.
 - b) Gebruik een veiligheidsuitrusting. Draag altijd oogbescherming.** Een veiligheidsuitrusting, zoals een stofmasker, schoenen met antislipzolen, een veiligheidshelm, of oorbescherming die onder de juiste omstandigheden gebruikt wordt, vermindert de kans op persoonlijk letsel.
 - c) Pas op dat het apparaat niet onbedoeld wordt gestart. Zorg ervoor dat de schakelaar uit staat voordat u de voeding en/of batterij aansluit, en als u de machine oppakt en draagt.** Gereedschap dragen terwijl u uw vinger op de schakelaar houdt, of de stekker in het stopcontact steken terwijl het gereedschap ingeschakeld staat, is vragen om ongelukken.
 - d) Verwijder inbussleutels of moersleutels voordat u het gereedschap inschakelt.** Een sleutel die nog in of op een draaiend onderdeel van het elektrische gereedschap zit, kan leiden tot ernstig persoonlijk letsel.
 - e) Werk niet boven uw macht. Zorg er altijd voor dat u stevig staat en goed in balans bent.** Hierdoor heft u betere controle over het gereedschap in onverwachte situaties.
 - f) Draag geschikte kleding. Draag geen loszittende kleding of sieraden. Houd uw haar en kleding uit de buurt van bewegende onderdelen.** Loszittende kleding, sieraden of lang haar kan vast komen te zitten in bewegende onderdelen.
 - g) Wanneer er apparaten worden bijgeleverd voor stofafzuiging en -opvang, zorg er dan voor dat deze aangesloten zijn en op de juiste manier gebruikt worden.** Het gebruik van deze apparaten vermindert de gevaren die door stof kunnen ontstaan.
 - h) Als u gereedschap veelvuldig gebruikt, dan kan dit leiden tot het negeren van de veiligheidsprincipes, probeer dit te vermijden.** Een achtelose actie kan binnen een fractie van een seconde leiden tot ernstig letsel.
- 4) GEBRUIK EN ONDERHOUD VAN ELEKTRISCH GEREEDSCHAP**
 - a) Forceer het gereedschap niet. Gebruik gereedschap dat voor de toepassing geschikt is.** Het gebruik van geschikt gereedschap levert beter werk af en werkt veiliger als het gebruikt wordt op de snelheid waar het voor ontworpen is.
 - b) Gebruik het gereedschap niet wanneer de aan/uitschakelaar niet functioneert.** Gereedschap dat niet kan worden bediend met behulp van de schakelaar is gevaarlijk en dient te worden gerepareerd.

SYMBOLEN

	Om het risico op letsels te beperken, moet u de gebruikershandleiding lezen
	Dubbele isolatie
	Waarschuwing
	Draag oorbescherming
	Draag oogbescherming
	Draag een stofmasker
	Draag beschermende handschoenen
	Afgedankte elektrische producten mogen niet bij het normale huisafval terechtkomen. Breng deze producten waar mogelijk naar een recyclecentrum bij u in de buurt. Vraag de verkoper of de gemeente informatie en advies over het recyclen van elektrische apparatuur.

- c) **Haal de stekker uit het stopcontact en/of verwijder de accu, indien deze kan worden verwijderd, uit het gereedschap voordat u instellingen verandert, toebehoren vervangt of de machine opbergt.** Deze preventieve veiligheidsmaatregelen verminderen de kans op het ongewild inschakelen van het gereedschap.
- d) **Berg gereedschap dat niet gebruikt wordt buiten het bereik van kinderen op en laat personen die niet bekend zijn met het gereedschap of met deze veiligheidsinstructies het gereedschap niet bedienen.** Elektrisch gereedschap kan in de handen van ongetrainde gebruikers gevaarlijk zijn.
- e) **Onderhouden van het gereedschap en accessoires. Controleer of bewegende onderdelen nog goed uitgelijnd staan, of ze niet ergens vastzitten en controleer op elke andere omstandigheid die ervoor kan zorgen dat het gereedschap niet goed functioneert. Wanneer het gereedschap beschadigd is, dient u het te repareren voordat u het in gebruik neemt.** Veel ongelukken worden veroorzaakt door slecht onderhouden elektrisch gereedschap.
- f) **Houd snijdend gereedschap schoon en scherp.** Goed onderhouden snijdend gereedschap met scherpe zaagbladen/messen zal minder snel vastlopen en is makkelijker te bedienen.
- g) **Gebruik het gereedschap, de accessoires, de bitjes, enz. in overeenstemming met deze instructies en op de manier zoals bedoeld voor het specifieke type elektrisch gereedschap, rekening houdend met de werkomstandigheden en het uit te voeren werk.** Het gereedschap gebruiken voor andere doeleinden dan waar deze voor ontworpen is, kan gevaarlijke situaties opleveren.
- h) **Houd de handgrepen en grijppoppervlakken droog, schoon en vrij van olie en smeermiddel.** Glibberige handgrepen en grijppoppervlakken laten geen veilige hantering toe, en zorgen ervoor dat u geen controle hebt over het gereedschap in onverwachte omstandigheden.
- 5) **SERVICE**
- a) **Laat uw elektrisch gereedschap repareren door een bevoegde reparateur die alleen originele reserveonderdelen gebruikt.** Zo bent u er zeker van dat uw gereedschap veilig blijft.

VEILIGHEIDSVOORSCHRIFTEN VOOR BANDSCHUURMACHINE

Houd het elektrische gereedschap alleen aan de geïsoleerde greepvlakken vast, aangezien de schuurband het netsnoer van het gereedschap kan raken. Beschadiging van een spanningvoerende leiding kan metalen delen van het elektrische gereedschap onder spanning zetten en tot een elektrische schok leiden.

ONDERDELENLIJST

1.	SNELHEIDSKEUZESCHIJF
2.	AAN-UITSCHAKELAAR
3.	VEILIGHEIDSSCHAKELAAR
4.	HANDVATTEN
5.	STOFZAK
6.	STOFUITLAAT
7.	SCHUURBANDHENDEL
8.	DRAAIRICHTINGSPIJL
9.	BANDPOSITIE CONTROLEKNOP
10.	EXTRA HANDGREEP
11.	SCHUURBAND (Zie D)*
12.	BASISPLAAT (Zie D)
13.	STOFZUIGERADAPTER (Zie F, G)

* Niet alle afgebeelde of beschreven toebehoren worden standaard meegeleverd.

TECHNISCHE GEGEVENS

Type **WX661 WX661.X (660-669-Benaming van de machinerie, voorstelling van bandschuurmachine)**

WX661 WX661.X**	
Spanning	220-240V~50Hz
Opgenomen vermogen	950W
Toerental onbelast	240-350m/min
Bandgrootte	76mmx533mm
Schuurgebied	76mmx130mm
Veiligheidsklasse	 II
Gewicht (Kaal gereedschap)	3.3kg

**X = 1-999, A-Z, M1-M9 zijn alleen voor verschillende klanten, er zijn geen veiligheidsgerelateerde wijzigingen tussen deze modellen.

We raden u aan om accessoires te kopen in de winkel waar het gereedschap wordt verkocht. Zie het accessoirepakket voor meer informatie. Winkelpersoneel kan u helpen en adviseren.

GELUIDS- EN TRILLINGSGEGEVENS

A-gewogen geluidsdruk 86.5dB(A)

A-gewogen geluidsvermogen 97.5dB(A)

$K_{PA} & K_{WA}$ 3.0dB(A)

Draag oorbescherming

TRILLINGSGEGEVENS

Totale trillingswaarden (som triax vector) bepaald volgens EN 62841:

Gewogen trillingswaarde	Trillingswaarde $a_h = 9.2m/s^2$
	Fout $K = 1.5m/s^2$

De totale waarde van trillingen en geluidsemis- sie werden gemeten volgens een standaard testmethode en kunnen worden gebruikt om gereedschappen te vergelijken. De totale waarde van trillingen en geluidsemis- sie kunnen ook voor een voorlopige beoordeling van de blootstelling worden gebruikt.



WAARSCHUWING: Trillingen en geluidsemis- sie die tijdens het gebruik van het gereedschap optreden, kunnen verschillen van de opgegeven waarde, dit is afhankelijk van de manier waarop het gereedschap wordt gebruikt, met name van het werkstuk dat wordt bewerkt, afhankelijk van de volgende voorbeelden en andere variaties in de manier waarop het gereedschap wordt gebruikt:

Hoe de machine gebruikt wordt en hoe het materiaal gesneden of geboord wordt.

De conditie en de onderhoudstoestand van de machine. Gebruik van de juiste toebehoren. Zorg ervoor dat ze scherp zijn en in goede conditie.

Hoe stevig de handgreep wordt vastgehouden en of er anti-trilling en -geluidsaccessoires worden gebruikt.

De machine moet gebruik worden zoals door de ontwerper bedoeld is en in overeenstemming met deze instructies.

Deze machine kan een trillingsyndroom in hand en arm veroorzaken als hij niet op de juiste wijze gehanteerd wordt.



WAARSCHUWING: Voor de nauwkeurigheid moet bij een schatting van het blootstellingsniveau in de feitelijke gebruiksomstandigheden rekening worden gehouden met alle delen van de bewerking, zoals het moment dat de machine wordt uitgeschakeld en de tijden

waarop de machine loopt zonder daadwerkelijk gebruikt te worden. Dit kan het blootstellingsniveau over de totale werkperiode aanzienlijk verminderen.

Het risico op blootstelling aan trillingen en geluid verminderen.

Gebruik ALTIJD scherpe beitels, boren en zaagbladen. Onderhoud de machine volgens deze instructies en houd hem goed gesmeerd (voor zover van toepassing).

Als het gereedschap regelmatig wordt gebruikt, investeer dan in anti-trilling en -geluidsaccessoires.

Plan de werkzaamheden zodat de taken met veel trillingen over een aantal dagen verspreid worden.

BEDIENINGSINSTRUCTIES



OPMERKING: Lees voor het gebruik van het gereedschap aandachtig het instructieboekje.

GEbruik VOLGENS BESTEMMING

Het elektrische gereedschap is bestemd voor het droog vlakschuren – Met grootafnamevermogen – Van Hout, kunststof, metaal, plamuur en gelakte oppervlakken. NIET geschikt voor pleisterwerken.

1. AAN/UITSCHAKELAAR

Druk in om de machine aan te zetten, loslaten om de machine uit te zetten.

2. SLOTINSTELLINGSKNOP (Zie A)

Druk de aan/uitschakelaar (2) in en stel dan het slot (3) in. De machine staat nu ingesteld voor doorgaand gebruik. Om de machine uit te zetten moet u de slotknop indrukken en de aan/uitknop loslaten.

3. SNELHEIDSKEUZESCHIJF (Zie B)

Verstel de snelheidskeuzeschijf (1) om de snelheid toe of af te laten nemen, in verhouding tot het materiaal en de gebruikte schuurbandafmetingen (ook mogelijk tijdens gebruik zonder lading). Zie de onderstaande tabel voor algemene richtlijnen om de snelheid te kiezen. Vermijd lang gebruik op een zeer lage snelheid, dit kan de moter beschadigen.

Materiaal	Snelheid keuze	Bandgruis
Hardhout	5-6	80
Fineerhout	2-4	150
Spaanplaat	1-5	60/80
Plastic	2-5	100
Staal	5-6	80
Verfverwijdering	6	40/60
Balsahout	1-3	100

Acryl	1-2	100
-------	-----	-----

4. DE SCHUURBAND VERVANGEN (Zie B,C)



WAARSCHUWING! Verwijder de stekker uit het stopcontact voor de schuurband te vervangen.

Trek aan de hendel (7) om de bandspanning te verminderen. Verwijder de oude band en leg een nieuwe over beide rollers. Wees er zeker van dat de draairichtingspijlen op de band en de machine dezelfde zijn. Zet de hendel terug naar de eerdere stand om de band te spannen.

5. BANDPOSITIE CONTROLE (Zie D)



WAARSCHUWING! Draag oogbescherming voor u de bandpositie wijzigt.

Til de machine ondersteboven, houd deze stevig vast met één hand, start de moter en laat de knop weer meteen los nadat u de richting van de schuurband heeft gezien. Draai de positieverstelknop tegen de klok in wanneer de schuurband naar buiten draait, en met de klok mee wanneer deze naar binnen draait. Verstel de band totdat de buitenrand van de band gelijk staat met de buiten rand van de basisplaat (12). De levensduur van de band vermeerderd sterk wanneer de bandpositie juist staat ingesteld.

6. STOFZAK (Zie E)

Gebruik de meegeleverde stofzak om de stof te verzamelen die tijdens het schuren wordt veroorzaakt. De houder van de plastic stofzak glijdt recht onder de stofuitlaat op de schuurmachine Haal, wanneer de stofzak vol is, deze weg onder de machine en leeg de stofzak (5) door de rits te openen.

7. DE STOFAFZUIGINGSADAPTER GEBRUIKEN (Zie F, G)

De schuurmachine is voorzien van een verloopstuk voor stofafzuiging. U kunt er een natte of droge stofzuiger op aansluiten om het stof beter te verzamelen. Steek het verloopstuk van de juiste grootte in de uitvoer en zet het stevig vast.

Steek het verloopstuk van 35mm (13a) in de uitvoer tot het vastzit (zie F). Steek daarna het verloopstuk van 32 mm (13b) achterin het verloopstuk van 35mm (afb. G).

8. BANDAANDRIJVER VERVANGEN



WAARSCHUWING! Verwijder de stekker uit het stopcontact voor u een bandaandrijver vervangt.

Verwijder de drie schroeven en de riemkap. Snijd de bandaandrijver voorzichtig als deze nog niet gebroken is, en haal deze uit uw schuurmachine. Pas de nieuwe bandaandrijver om de grote aandrijfrol. Plaats de bandaandrijver dan op de kleine aandrijfrol door met de klok mee te draaien en de bandaandrijver tegelijkertijd om de kleine aandrijfrol te drukken. De bandaandrijver moet strak zitten. Plaats de bandhoes en twee schroeven.

GEBUIKSTIPS VOOR UW BANDSCHUURMACHINE

Zodra uw machine te heet wordt, wat vooral gebeurt bij gebruik op lage snelheden, moet u de machine op maximale snelheid zetten, en deze 2-3 minuten laten draaien zonder lading. Dit laat de moter afkoelen. Vermijd langdurig gebruik op zeer lage snelheid. Gebruik altijd een schuurpapier dat geschikt is voor het te schuren materiaal. Wees er altijd zeker van dat het te schuren voorwerp stevig wordt vastgehouden of geklemd om bewegen te voorkomen. Ondersteun grote voorwerpen dicht bij het schuurgebied. Beweging van het te schuren voorwerp kan de kwaliteit van het eindproduct verminderen. Zet uw schuurmachine voor het schuren aan, en zet deze pas weer na het schuren uit. Schuur hout in de richting van de korrels voor het beste resultaat. Begin niet met schuren voordat de schuurband juist ligt. Leeg de stofzak elke 5 minuten of eerder om zeker te zijn van efficiënte stofverzameling.

ONDERHOUD

Trek de voedingskabel uit de aansluiting voordat u eventuele aanpassingen, reparaties of onderhoud uitvoert.

Dit elektrische gereedschap hoeft niet extra gesmeerd of onderhouden te worden. Dit gereedschap bevat geen onderdelen waaraan de gebruiker onderhoud kan of moet uitvoeren. Gebruik nooit water of chemische reinigingsmiddelen voor het schoonmaken van uw elektrische gereedschap. Veeg het schoon met een droge doek. Bewaar uw elektrische gereedschap altijd op een droge plek. Houd de ventilatiegroeuen van de motor schoon. Houd alle bedieningselementen vrij van stof. Er kunnen vonken zichtbaar zijn in de ventilatiegroeuen. Dit is normaal en leidt niet tot beschadiging van uw gereedschap. Is de voedingskabel beschadigd, dan moet hij, om risico te voorkomen, worden vervangen door de fabrikant, zijn vertegenwoordiger of een ander bevoegd persoon.

BESCHERMING VAN HET MILIEU



Afgedankte elektrische producten mogen niet bij het normale huisafval terechtkomen. Breng deze producten waar mogelijk naar een recyclecentrum bij u in de buurt. Vraag de verkoper of de gemeente informatie en advies over het recyclen van elektrische apparatuur.

CONFORMITEITVERKLARING

Wij,
Positec Germany GmbH
Grüner Weg 10, 50825 Cologne, Germany

Verklaren dat het product
Beschrijving **Worx Bandschuurmachine**
Type **WX661 WX661.X (660-669-Benaming van de machinerie, voorstelling van bandschuurmachine)**
Functies: **Oppervlaktmateriaal verwijderen met een schuurmiddel**

Overeenkomt met de volgende richtlijnen
2006/42/EC
2014/30/EU
2011/65/EU&(EU)2015/863

Standaards in overeenstemming met
EN 62841-1
EN 62841-2-4
EN 55014-1
EN 55014-2
EN 61000-3-2
EN 61000-3-3

De persoon die bevoegd is om het technische bestand te compileren,

Naam Marcel Filz
Adres Positec Germany GmbH, Grüner Weg 10, 50825 Cologne, Germany



2021/05/23
Allen Ding
Plaatsvervangend Chief Ingenieur,
Testen en Certificering
Positec Technology (China) Co., Ltd
18, Dongwang Road, Suzhou Industrial
Park, Jiangsu 215123, P. R. China

PRODUKTSIKKERHED

GENERELLE

SIKKERHEDSINSTRUKSER

FOR EL-VÆRKTØJ



ADVARSEL! Læs samtlige anvisninger.

Manglende overholdelse af nedenstående anvisninger kan resultere i elektrisk stød, brand og/eller alvorlig personskade.

Gem alle advarsler og instruktioner for fremtidig reference.

Udtrykket "elværktøj" i nedenstående advarsler henviser til dit eldrevne (med ledning) eller batteridrevne (uden ledning) værktøj.

1) ARBEJDSOMRÅDE

- a) **Sørg for, at arbejdsområdet er rent og godt oplyst.** Rodede arbejdsområder kan forårsage personskade.
- b) **Anvend ikke elværktøj i eksplosive atmosfærer, f.eks. i nærheden af brændbare væsker, gasser eller støv.** Elværktøj frembringer gnister, der kan antænde støv eller dampe.
- c) **Hold børn og tilskuere på afstand, når elværktøjet bruges.** Hvis du bliver distraheret, kan du miste kontrollen over værktøjet.

2) ELSIKKERHED

- a) **Elværktøjets stik skal svare til stikkontakten. Du må ikke ændre stikket på nogen måde. Brug ikke adapterstik til elværktøj med jordforbindelse.** Hvis du bruger uændrede stik og stikkontakter, der passer til stikkene, mindskes risikoen for elektrisk stød.
- b) **Undgå at røre ved overflader med jordforbindelse, f.eks. rør, radiatore, komfurer og køleskabe.** Risikoen for elektrisk stød øges, hvis din krop får jordforbindelse.
- c) **Brug ikke elværktøj i våde eller fugtige omgivelser.** Hvis der trænger vand ind i elværktøjet, øges risikoen for elektrisk stød.
- d) **Undgå at udsætte ledningen for overlast. Bær ikke værktøjet i ledningen, og træk ikke i ledningen, når du tager stikket ud af stikkontakten. Hold ledningen væk fra varme, olie, skarpe kanter og bevægelige dele.** Beskadede eller filtrerede ledninger øger risikoen for elektrisk stød.
- e) **Brug altid forlængerledninger til udendørs brug, når du anvender værktøjet udendørs.** Risikoen for elektrisk stød mindskes, hvis forlængerledningen er egnet til udendørs brug.
- f) **Hvis det elektriske værktøj anvendes i fugtige omgivelser, skal der ubetinget anvendes en strømforsyning, der er beskyttet mod reststrøm.** Det mindsker risikoen for elektriske stød.

3) PERSONLIG SIKKERHED

- a) **Vær opmærksom, hold altid øje med værktøjet, og brug din sunde fornuft ved brug af elværktøjet. Brug ikke elværktøjet, hvis du er træt eller påvirket af narkotika, alkohol eller medicin.** Et

øjeblikks koncentrationssvigt ved brug af elværktøj kan medføre alvorlig personskade.

- b) **Brug beskyttelsesudstyr. Brug altid sikkerhedsbriller.** Sikkerhedsudstyr som støvmaske, skridsikre sikkerhedssko, sikkerhedshjelm eller høreværn mindsker risikoen for personskade.
 - c) **Undgå at starte utilsigtet. Kontroller, at kontakten står i stillingen OFF, inden udstyret tilsluttes en strømkilde og/eller batteripakke, samles op eller transporteres.** Hvis du bærer elværktøj ved fingeren på afbryderen eller sætter stikket i stikkontakten, mens afbryderen er tændt, er der risiko for ulykker.
 - d) **Fjern justeringsnøgler og lignende fra elværktøjet, før du tænder det.** Justeringsnøgler, der sidder på elværktøjets roterende dele, kan resultere i personskade.
 - e) **Undgå at række for langt. Sørg for at have et godt fodfæste og underlag.** Det giver bedre kontrol over elværktøjet i uventede situationer.
 - f) **Vær korrekt påklædt. Undlad at bære løstsiddende tøj eller smykker.** Hold hår, tøj og handsker på afstand af de bevægelige dele. Løstsiddende tøj, smykker eller langt hår kan blive fanget af de bevægelige dele.
 - g) **Hvis værktøjet leveres med støvpose og adapter til støvudsugning, skal du kontrollere, at delene er tilsluttet korrekt.** Disse enheder mindsker risikoen for skader på grund af støv.
 - h) **Selvom du kender værktøjet godt og er vant til at bruge det, skal du alligevel være opmærksom og overholde sikkerhedsanvisningerne.** Et øjeblikks uopmærksomhed kan medføre alvorlige personskader.
- #### **4) BRUG OG VEDLIGEHOLDELSE AF ELVÆRKTØJ**
- a) **Undlad at presse elværktøjet. Brug det korrekte elværktøj til opgaven.** Du opnår en bedre og mere sikker drift, hvis du anvender det korrekte elværktøj ved den anbefalede hastighed.
 - b) **Undlad at bruge elværktøjet, hvis afbryderen ikke slår værktøjet til og fra.** Elværktøj, der ikke kan kontrolleres ved hjælp af afbryderen, er farligt og skal repareres.
 - c) **Træk stikket på værktøjet ud fra strømkilden og/eller batteripakken, inden der foretages justeringer, udsiftning af dele eller opbevaring af værktøjet.** Disse forholdsregler mindsker risikoen for utilsigtet start af elværktøjet.
 - d) **Opbevar elværktøj utilgængelig for børn, og lad aldrig personer, der ikke er fortrolige med elværktøjet eller disse anvisninger, bruge elværktøjet.** Elværktøj er farligt, hvis det bruges forkert.
 - e) **Vedligehold elværktøjet. Kontrollér, om de bevægelige dele er korrekt justeret eller går tungt, om dele er gået i stykker og enhver anden tilstand, som kan påvirke elværktøjets funktion. Hvis elværktøjet er beskadiget, skal det repareres inden brug.** Mange ulykker forårsages af dårligt vedligeholdt elværktøj.
 - f) **Hold værktøjet skarpt og rent.** Korrekt vedligeholdelse af elværktøj med skarpe klinger sætter sig ikke fast og er nemmere at kontrollere.

g) Brug elværktøjet, tilbehøret og eventuelle bits i henhold til disse anvisninger og på en passende måde for den pågældende type elværktøj. Tag altid højde for arbejdsomgivelserne og den forhåndenværende opgave. Hvis elværktøjet bruges til andre opgaver end den, det er beregnet til, kan det medføre farlige situationer.

h) Hold håndtag og gribeblader tørre, rene og fri for olie og smørefedt. Hvis håndtag og gribeblader er glatte, kan værktøjet ikke håndteres og styres sikkert, hvis der sker noget uventet.

5) SERVICE

a) Service på elværktøjet skal udføres af en autoriseret reparatør ved hjælp af originale reservedele. Dette sikrer, at elværktøjet er sikkert at bruge.

b) Beskadigede akkuer må aldrig repareres. Reparation af akkuer må kun udføres af producenten eller autoriserede reparatører.

SIKKERHEDSINSTRUKSER TIL BÅNDPUDSER:

Hold fast i el-værktøjet i de isolerede gribeblader, da slibebandet kan ramme dets eget netkabel.

Beskadigelse af en spændingsførende ledning kan sætte el-værktøjets metaldele under spænding, hvilket kan føre til elektrisk stød.

SYMBOLER

	For at undgå risikoen for personskader skal brugeren læse brugervejledningen
	Dobbeltisolering
	Advarsel
	Bær høreværn
	Bær øjenværn
	Bær støvmaske



Affald af elektriske produkter må ikke bortskaffes sammen med husholdningsaffald. Indlever så vidt muligt produktet til genbrug. Kontakt de lokale myndigheder eller forhandleren, hvis du er i tvivl.

AGGREGATELEMENTER

1. HJUL TIL JUSTERING AF VARIABEL HASTIGHED
2. TIL-FRA KONTAKT
3. LÅSEKNAP TIL KONTAKT
4. HÅNDGREG
5. STØVPOSE
6. MED STØVUDSUGNING
7. HÅNDTAG TIL SLIBEÆLTER
8. PIL TIL ROTATIONSRETNING
9. KONTROlhJUL TIL CENTRERING AF BÆLTE
10. EKSTRAHÅNDTAG
11. SANDPAPIRBÆLTE (Se D)*
12. BASE-PLADE (Se D)
13. VAKUUM ADAPTER (Se F, G)

41

***Illustreret eller beskrevet tilbehør er kun delvis indeholdt i leverancen.**

TEKNISK DATA

Type **WX661 WX661.X (660-669-udpegning af maskiner, repræsentant for båndsliber)**

WX661 WX661.X**	
Nominel spænding	220-240V~50Hz
Nominel effekt	950 W
Nominel friløbshastighed	240-350m/min
Bæltestørrelse	76mmx533mm
Sandpapirsareal	76mmx130mm
Dobbeltisolering	/II
Maskinens (Bare værktøjer)	3.3kg

** X = 1-999, A-Z, M1-M9 er kun til forskellige kunder, der er ingen sikkerhedsrelaterede ændringer mellem disse modeller

Vi anbefaler, at du køber tilbehør fra den butik, hvor værktøjet sælges. Se tilbehørspakken for flere detaljer. Butikspersonale kan hjælpe og rådgive dig.

STØJ- OG VIBRATIONSDATA

Typiske A-vægtede lyd niveauer lydtryksniveau 86.5dB(A)

Typiske A-vægtede lyd niveauer lyd effekt niveau 97.5dB(A)

K_{PA} & K_{WA} 3.0dB(A)

Bær høreværn

VIBRATIONSinFORMATION

Den totale værdi for vibration malt ifølge EN 62841:

Typisk vægtet vibration	Værdi for vibration $a_h = 9.2m/s^2$
	Usikkerhed $K = 1.5m/s^2$

Den angivne vibrationstotalværdi og den deklarerede støjemissionsværdi er målt i overensstemmelse med en standard testmetode og kan bruges til at sammenligne et værktøj med et andet.

Den angivne vibrationstotalværdi og den angivne støjemissionsværdi kan også anvendes i en foreløbig vurdering af eksponeringen.

ADVARSEL: Vibrationer og støjemissioner under selve brugen af elværktøjet kan afvige fra den deklarerede værdi afhængigt af, hvordan værktøjet bruges, især hvad slags emne behandles afhængigt af følgende eksempler og andre variationer af, hvordan værktøjet bliver brugt:

Howdan værktøjet bruges og materialerne skæres eller bores.

Værktøjets stand og vedligeholdelse.

Anvendelse af korrekt tilbehør og kontrol med, at det er skarpt og i en i det hele taget god tilstand.

Hvor kraftigt, der holdes fast i håndtaget og, om der benyttes antivibrationsudstyr.

Om værktøjet anvendes i henhold til dets konstruktion og nærværende anvisninger.

Værktøjet kan medføre et hånd/arm-vibrationssyndrom, hvis det ikke bruges på rigtig måde.

ADVARSEL: En vurdering af udsættelsesgraden under det aktuelle brug skal omfatte alle dele af arbejds cyklusen, herunder antallet af gange værktøjet slås til og fra, og tomgangsdriften uden for selve arbejdsopgaven. Dette kan afgørende reducere udsættelsesniveauet i den samlede arbejdsperiode. Hjælper med at minimere risikoen for vibrationer og støjeksposering.

Brug ALTID skarpe mejsler, bor og blade.

Vedligehold værktøjet i overensstemmelse med disse instruktioner og hold det korrekt smurt (hvor det er nødvendigt).

Hvis værktøjet skal bruges regelmæssigt, skal du investere i anti-vibrations- og støjt tilbehør.

Planlæg dit arbejde, så du kan fordele arbejde med kraftige vibrationer over flere dage.

BETJENINGSVEJLEDNING



NOTER: Før du bruger dette værktøj, læs instruktionsbogen omhyggeligt.

BEREGNET ANVENDELSE

El-værktøjet er beregnet til tørlibning afflader – med stor slibeeffekt – af træ, plast, metal, spartelmasse samt lakerede overflader.

Rystepudseren kan ikke bruges til pudsning af vægge.

1. TÆND/SLUK-KONTAKT

Tryk for at starte og udløse for standsning af værktøjet.

2. KNAK TIL KONTAKTLÅS (Se A)

Tryk på til/fra kontakten (2) derefter låses knappen (3) Dit værktøj er nu låst til kontinuerligt brug. For at afbryde dit værktøj, skal du bare trykke og udløse til/fra knappen.

3. SKIVE TIL VARIABEL HASTIGHEDSKONTROL

Juster på hjulet på den variable hastighedskontrol (1) for at forøge eller nedsætte hastigheden i overensstemmelse med det materiale og sandpapirbælte der bruges (kan også ændres under forhold med nul belastning). Se tabellen nedenfor for generelle retningslinier for hastighedsvalg. Undgå lang tids brug ved meget lave hastigheder, eftersom dette kan beskadige motoren på din slibemaskine.

Materiale	Hastighedsvalg	Bæltefinhed
Solidt træ	5-6	80
Finer	2-4	150
Spånplader	1-5	60/80
Plastik	2-5	100
Stål	5-6	80
Fjernelse af maling	6	40/60
Balsa træ	1-3	100
Akryl	1-2	100

4. UDSKIFTNING AF SANDPAPIRSBÆLTE (Se B,C)



ADVARSEL! Fjern stikproppen fra stikkontakten før der skiftes sandpapirbælte.

Træk i håndtaget (7) for at udløse spændingen i bæltet. Fjern og monter en ny bolt over begge ruller. Forvis dig om at pilen for rotationsretningen på bæltet og slibemaskinen er den samme. Luk håndtaget for at spænde bæltet.

5. KONTROL TIL BÆLTECENTRERING (Se D)



ADVARSEL! Brug øjenbeskyttelse, før der udføres bæltecentrering af sandpapirbælte.

Drej maskine på hovedet, hold den fast med en hånd, start motoren, og udløs kontakten øjeblikkeligt efter at du har observeret sporingen på sandpapirbæltet. Hvis sandpapirbæltet kører udad, drejes knappen til sporingjustering mod uret og med uret hvis det sporer

indad. Juster bæltet indtil de ydre kanter af bæltet, er jævnt med de ydre kanter på base-pladen (12). Levettiden for bæltet vil blive væsentlig forøget, ved at holde springjusteringen indstillet ordentligt.

6. STØVSÆK(Se E)

Du kan bruge en sæk til støvopsamling, til at samle støv under slibningen. Når støvsækken er fuld, fjernes den, og en tømmer ved at åbne lynlåsen på støvsækken (5).

7. SÅDAN ANVENDES MUNDSTYKKET TIL STØVDSUGNING (Se F, G)

Slibmaskinen er udstyret med en støvudsugningsadapter, som er beregnet til tilslutning af en tør/våd støvsuger for bedre opsamling af støvet. Anbring den korrekte størrelse adapter sikkert i udtaget.

Anbring 35 mm adapteren (13a) sikkert i udtaget (Se F). Anbring derefter 32 mm adapteren (13b) bag på 35 mm adapteren (Fig. G).

8. UDSKIFTNING AF DRIVBÆLTE.

ADVARSEL! Fjern stikproppen fra stikkontakten, før der udføres udskiftning af drivremmen.

Fjern de tre skruer og remdækslet. Forsigtig skæres drivbæltet fri, hvis det ikke allerede er knækket og fjern det fra din slibmaskine. Monter det nye bælte rundt om det store remhjul. Derefter installeres det på det lille remhjul, ved at rotere den med uret og skub drivremmen, som vist rundt om det lille remhjul på samme tid. Drivremmen vil passe stramt. Monter bæltedækslet og de to skruer.

ARBEJDSTIPS FOR DIN SLIBEMASKINE

Hvis dit værktøj bliver for varmt, især når det bruges ved lav hastighed, skal du sætte hastigheden til maksimum og lade det køre uden belastning 2-3 minutter for at afkøle motoren. Undgå forlænget brug ved meget lav hastighed. Brug altid slibepapir, der er velegnet til det materiale, du ønsker at slibe.

Sørg altid for, at arbejdsområdet holdes fast eller spændes fast for at forhindre, at det bevæges. Enhver bevægelse af materialet kan påvirke slibekvaliteten. Start din sliber, før du skal slibe, og sluk først for den, når du er færdig med at slibe. For at opnå bedste resultater, skal du slibe tre i åretræningen.

Start ikke slibning uden at der er monteret et sandpapirsbælte. Tøm støvsækken for hver 5 minutter eller mindre, for at sikre en effektiv støvopsamling.

VEDLIGEHOLDELSE

Træk stikket ud af stikkontakten, inden der udføres nogen form justering, service eller vedligeholdelse.

Denne bore-/skruemaskine kræver ikke særlig smøring eller vedligeholdelse. Bore-/skruemaskinen må kun serviceres og repareres i et professionelt værksted. Brug aldrig vand eller kemiske rengøringsmidler til rengøring. Må kun rengøres med en tør klud. Opbevares på et tørt sted. Hold motorens ventilationsåbninger rene. Knapperne

o.l. skal være rene og frie for støv. Det er helt normalt, at der kan forekomme gnister i ventilationsåbningerne, og det beskadiger ikke bore-/skruemaskinen. Hvis elledningen beskadiges, skal den udskiftes af producenten, dennes servicerepræsentant eller anden kvalificeret fagmand for at undgå, at der opstår farlige situationer.

MILJØBESKYTTELSE



Affald af elektriske produkter må ikke bortskaffes sammen med husholdningsaffald. Indlever så vidt muligt produktet til genbrug. Kontakt de lokale myndigheder eller forhandleren, hvis du er i tvivl.

KONFORMITETSERKLÆRING

Vi,
Positec Germany GmbH
Grüner Weg 10, 50825 Cologne, Germany

Erklærer herved, at produktet
Beskrivelse **Worx Båndpudser**
Type **WX661 WX661.X (660-669-udpegnig af maskiner, repræsentant for båndsliber)**
Funktioner: **Fjernelse af overflademateriale med et slibende middel**

Er i overensstemmelse med følgende direktiver:

2006/42/EC
2014/30/EU
2011/65/EU&(EU)2015/863

Standarder i overensstemmelse med

EN 62841-1, EN 62841-2-4
EN 55014-1, EN 55014-2
EN 61000-3-2, EN 61000-3-3

Personen, autoriseret til at udarbejde den tekniske fil,
Navn **Marcel Filz**
Adresse **Positec Germany GmbH, Grüner Weg 10, 50825 Cologne, Germany**



2021/05/23
Allen Ding
Vicechef, Ingeniør, Test & Certificering
Positec Technology (China) Co., Ltd
18, Dongwang Road, Suzhou Industrial
Park, Jiangsu 215123, P. R. China

PRODUKTSIKKERHET

GENERELLE ADVARSLER FOR ELEKTROVERKTØY



ADVARSEL! Les alle instruksjoner. Hvis du unnlater å følge instruksjonene under, kan det resultere i elektrisk støt, brann og/eller alvorlig skade.

Ta vare på alle advarsler og veiledninger for fremtidig referanse.

Uttrykket "elektrisk verktøy" i alle advarslene som er listet opp viser til verktøyet ditt som er koblet til strømforsyningen (med ledning) eller batteriverktøy (uten ledning).

1) ARBEIDSMRÅDE

- a) **Hold arbeidsområdet ryddig og opplyst.** Overfyllte og mørke områder inviterer til ulykker.
- b) **Ikke bruk det elektriske verktøyet i eksplosiv atmosfære, slik som i nærheten av brennbare væsker, gasser eller støv.** Elektrisk verktøy lager gnister, noe som kan antenne støv eller damp.
- c) **Hold barn og de omkringstående unna når du bruker det elektriske verktøyet.** Distrahering kan forårsake at du mister kontrollen.

2) ELEKTRISK SIKKERHET

- a) **Støpselet til verktøyet må passe til uttaket. Forandre aldri støpselet på noen måte. Ikke bruk adapterplugger i forbindelse med jordet elektrisk verktøy.** Uendrede støpsel og passende uttak vil redusere risikoen for elektrisk støt.
- b) **Unngå kroppskontakt med jordet overflater slike som rør, radiatorer, komfyrer og kjøleskap.** Det er en økt risiko for elektrisk støt hvis kroppen din er jordet.
- c) **Ikke utsett det elektriske verktøyet for regn eller våte omstendigheter.** Tilførsel av vann i et elektrisk verktøy, øker risikoen for elektrisk støt.
- d) **Ikke påfør ledningen skade. Bruk aldri ledningen til å bære, trekke eller ta ut støpselet til det elektriske verktøyet. Hold ledningen unna varme, skarpe kanter eller bevegelige deler.** Skadede eller sammenfiltrede ledninger øker risikoen for elektrisk støt.
- e) **Når du bruker et elektrisk verktøy utendørs, bruk en skjøteledning som er beregnet for utendørsbruk.** Ved å bruke en skjøteledning som er beregnet for utendørs bruk, reduserer du risikoen for elektrisk støt.
- f) **Når man håndterer et elektrisk verktøy i fuktige omgivelser, bør man bruke en strømforsyning som er utstyrt med en spenningsavledende mekanisme (RCD).** Ved å bruke RCD unngår man elektriske støt.

3) PERSONLIG SIKKERHET

- a) **Vær årvåken, følg med på hva du gjør og bruk sunn fornuft når du behandler et elektrisk verktøy. Ikke bruk et elektrisk verktøy når du er trett eller påvirket av narkotika, alkohol eller**

medisiner. Et øyeblikk av uoppmerksomhet når du bruker det elektriske verktøyet kan resultere i alvorlig personskade.

- b) **Bruk sikkerhetsutstyr. Bruk alltid vernebriller.** Sikkerhetsutstyr som støvmasker, skliskrike vernesko, hjelm eller hørselsvern brukt i passende sammenhenger vil redusere personskader.
 - c) **Unngå utilsiktet oppstart. Se til at bryteren står i avslått stilling før du kobler til strømkilden og/eller batteripakken, eller før du tar opp eller bærer verktøyet.** Det å bære verktøyet med fingeren på bryteren eller sette i støpselet til et elektrisk verktøy som står på, inviterer til ulykker.
 - d) **Fjern alle justeringsnøkler eller skrunøkler før du slår på det elektriske verktøyet.** En skrunøkkel eller en annen nøkkel som er festet til det elektriske verktøyet kan resultere i personskade.
 - e) **Ikke strekk deg over. Ha godt fotfeste og balanse hele tiden.** Dette muliggjør bedre kontroll over det elektriske verktøyet i uventede situasjoner.
 - f) **Kle deg skikkelig. Ikke bruk løstsittende klær eller smykker.** Hold håret, klærne og hanskene vekk fra bevegelige deler. Løse klær, smykker eller langt hår kan bli fanget i bevegelige deler.
 - g) **Hvis utstyret er utstyrt for tilkobling med støvutblåsing og innsamlingsfasiliteter, sikre deg at disse er tilkoblet og forsvarlig brukt.** Ved bruk av dette utstyret kan du redusere støvrelaterede skader.
 - h) **Selv når du er blitt vant til verktøyet, må du ikke bli sløv og ignorere sikkerhetsreglene for verktøyet.** En uforsiktig handling kan forårsake alvorlig personskade i løpet av et brøkdels sekund.
- ### 4) ELEKTRISK VERKTØY, BRUK OG VEDLIKEHOLD
- a) **Ikke bruk makt på det elektriske verktøyet. Bruk det riktige elektriske verktøy til din anvendelse.** Det riktige elektriske verktøyet vil gjøre jobben bedre og sikrere når det blir brukt til det, det er beregnet for.
 - b) **Ikke bruk det elektriske verktøyet hvis bryteren ikke slår på og av.** Ett hvert elektrisk verktøy som ikke kan bli kontrollert med bryteren, er farlig og må repareres.
 - c) **Ta ut støpslet fra strømkilden og/eller batteripakken fra det elektriske verktøyet før du gjør noen justeringer, endrer noe tilleggsutstyr eller lagrer elektriske apparater.** Slike forebyggende sikkerhetstiltak reduserer risikoen for å starte det elektriske verktøyet ved et uhell.
 - d) **Lagre elektrisk verktøy som ikke er i bruk, utenfor barns rekkevidde, og ikke tillat personer som er ukjent med disse instruksjonene å bruke det.** Elektrisk verktøy er farlig i hendene på utrenede brukere.
 - e) **Vedlikehold elektrisk verktøy. Sjekk for feiljusteringer eller binding av bevegelige deler, brekkasje av deler og eventuelle andre forhold som kan påvirke verktøyet sine operasjoner. Hvis skade, få verktøyet reparert før bruk.** Mange ulykker er forårsaket av dårlig vedlikeholdt, elektrisk verktøy.
 - f) **Hold skjæreverktøy skarpe og rene.** Godt vedlikeholdte skjæreverktøy med skarpe egger er mindre tilbøyelig for å knipe og er lettere å kontrollere.

g) Bruk det elektriske verktøyet, rekvisitter og verktøydeler etc., i henhold til disse instruksene og måten som er tilsiktet det spesielle verktøyet, i henhold til arbeidsforholdene og arbeidet som skal utføres. Bruk av det elektriske verktøyet til operasjoner det ikke er beregnet for, kan resultere i farlige situasjoner.

h) Hold håndtak og gripeflater tørre, rene og uten olje eller fett. Glatte håndtak og gripeflater hindrer sikker håndtering og styring av verktøyet i uventede situasjoner.

5) SERVICE

a) Maskinen din skal alltid kun repareres av kvalifisert fagpersonale og kun med originale reservedeler. Slik opprettholdes elektroverktøyet sikkerhet.

b) Ikke utfør service på ødelagte batterier. Service på batterier skal alltid utføres av produsenten eller godkjente forhandlere.

SIKKERHETSINFORMASJONER FOR BÅNDSLIPER

Hold elektroverktøyet på de isolerte grepflatene, for slipebåndet kan treffe sin egen strømledning.

Skader på en spenningsførende ledning kan sette elektroverktøyet metalldele under spenning og føre til elektriske støt.

SYMBOLER

	For å redusere risikoen for personskade, må brukeren lese instruksjonsveiledningen
	Dobbelisolasjon
	Advarsel
	Bruk hørselsvern
	Bruk vernebriller
	Bruk støvmaske



Avfall etter elektriske produkter må ikke legges sammen med husholdningsavfall. Vennligst resirkuler avfallet der dette finnes. Undersøk hos de lokale myndighetene eller en detaljist for resirkuleringsråd.

APPARATELEMENTER

1. VARIABEL HASTIGHETSJUSTERING
2. PÅ-AV-BRYTER
3. BRYTERLÅS PÅ-KNAPP
4. HÅNDGREPSOMRÅDER
5. STØVSAMLINGSGOSE
6. MED STØVVENTIL
7. BANESLIPERSPAKE
8. ROTASJONSRETNINGSPIL
9. BANESENTRERINGSKNOTT
10. EKSTRAHÅNDTAK
11. SLIPEBANE (Se D)*
12. BUNNPLATE (Se D)
13. VAKUUMADAPTER (Se F,G)

*Illustrert eller beskrevet tilbehør inngår delvis ikke i leveransen.

TEKNISKE DATA

Type **WX661 WX661.X (660-669-betegner maskin, angir båndslipemaskin)**

WX661 WX661.X**	
Merkespenning	220-240V~50Hz
Merkeytelse	950 W
Nominell tomgangshastighet	240-350m/min
Beltestørrelse	76mmx533mm
Slipeområde	76mmx130mm
Dobbelisolasjon	/II
Vekt ((bare verktøy))	3.3kg

** X = 1-999, A-Z, M1-M9 er kun for forskjellige kunder,

det er ingen sikkerhetsrelaterte endringer mellom disse modellene.

Vi anbefaler at du kjøper tilbehør fra butikken der verktøyet selges. Se tilbehørspakken for mer informasjon. Butikkpersonalet kan hjelpe og gi deg råd.

STØY- OG VIBRASJONSDATA

A-veid lydtrykk 86.5dB(A)

A-veid lyd effekt 97.5dB(A)

$K_{PA} \& K_{WA}$ 3.0dB(A)

Bruk hørselsvern

VIBRASJONSINFORMASJON

Totale vibrasjonsverdier satt i henhold til EN 62841:

Vanlig belastningsvibrasjon	Vibrasjonsutsendingsverdi a_h = $9.2m/s^2$
	Usikkerhet $K = 1.5m/s^2$

Den oppgitte totale vibrasjonsverdien og den oppgitte støttslippetsverdien er målt i henhold til en standard testmetode og kan brukes for sammenligning av et verktøy med et annet.

Den oppgitte totale vibrasjonsverdien og den oppgitte støttslippetsverdien kan også brukes i en innledende eksponeringsvurdering.

⚠ ADVARSEL: Vibrasjons- og støynivå under faktisk bruk av verktøyet kan avvike fra oppgitt verdi, avhengig av hvordan verktøyet brukes og hvilken type materiale det brukes på, se følgende eksempler og andre variasjoner for bruk av verktøyet: Hvordan verktøyet brukes og hvilke materialer som kappes eller bores.

Verktøyet er i god stand og godt vedlikeholdt. Bruk av riktig tilbehør for verktøyet, og sørg for at det er skarpt og i god stand.

Hvor stramt grepet på håndtakene er, og om det brukes antivibrasjonstilbehør.

Og at verktøyet blir brukt til det formålet det er tilsiktet i henhold til designet og disse instruksjonene.

Dette verktøyet kan forårsake hånd-arm vibrasjonssyndrom, hvis det ikke brukes riktig.

⚠ ADVARSEL: For å være nøyaktig, bør også et overslag over eksponeringsnivå under faktiske bruksforhold også tas med i betraktning i alle deler av driftssyklusen, slik som når verktøyet er skrudd av og når det går på tomgang, men ikke faktisk gjør jobben. Dette kan redusere eksponeringsnivået betraktelig over hele arbeidsperioden. Minimere eksponeringsrisiko for vibrasjon og støy.

Bruk ALLTID skarpe meisler, driller og blad. Vedlikehold verktøyet i henhold til disse instruksjonene og sørg for at det er godt smurt (der det er hensiktsmessig). Invester i tilbehør for demping av vibrasjon og støy hvis verktøyet skal brukes regelmessig. Planlegg arbeidstidsplassen din slik at du sprer bruk av høyvibrasjonsverktøy utover flere dager.

FREM GANGSMÅTE FOR LADNING



MERK: les nøye gjennom instruksjonsboka før du bruker verktøyet.

FORMÅLSMESSIG BRUK

Elektroverktøyet er beregnet til tørroverflatesliping – med høy slipeytelse – av tre, kunststoff, metall, sparkelmasse og lakkerte overflater.

Slipemaskinen kan ikke brukes til murpussing

1. AV/PÅ-BRYTER

Trykk for å starte og slipp for å stoppe verktøyet.

2. BRYTERLÅSKNAPP (Se A)

Press på/av-bryteren (2) og låseknappen (3). Verktøyet er nå låst på for kontinuerlig bruk. For å slå av verktøyet, trykk ned og slipp på/av-bryteren.

3. VARIABEL HASTIGHETSJUSTERING

Juster den variable hastighetsjusteringen (1) til å øke eller redusere hastigheten ifølge materiale og banesliperspesifikasjon som brukes (også mulig under bruk uten last). Se tabellen nedenfor for generell veiledning for hastighetsvalg. Unngå langvarig bruk ved svært lave hastigheter, da dette kan skade sliperens motor.

Materiale	Hastighetsvalg	Bane
Solid tre	5-6	80
Finér	2-4	150
Flisbrett	1-5	60/80
Plast	2-5	100
Stål	5-6	80
Malingsfjerning	6	40/60
Balsa tre	1-3	100
Akryl	1-2	100

4. BYTTE SLIPEBANE (Se B, C)



ADVARSEL! Trekk ut støpselet av strømuttaket før skifte av slipebane.

Skyv spaken (7) for å løsne båndspenningen. Fjern og fest en ny bane over begge rullerne. Se til at retningen på rotasjonspilene på bane og sliper er den samme. Lukk spaken for å stramme banen.

5. BANESENTRERINGSKONTROLL (Se D)

ADVARSEL! Bruk øyebeskyttelse ved utføring av banesentreringsjustering.

 Snu maskinen oppned, hold den godt fast med én hånd, start motoren og slipp bryteren umiddelbart etter observasjon av sporing av slipebanen. Hvis slipebanen går utover, vri sporjusteringsknotten mot venstre og høyre hvis banen kjører innover. Juster banen inntil ytre kant av banen er jevn med ytre kant av baseplaten (12). Banens levetid vil øke ved å holde sporingsjusteringen riktig stilt.

6. STØVPOSE (Se E)

Du må bruke støvsamlingsposen som medfølger for å samle sammen støv som dannes under sliping. Støvsamlingsposens braketter skyves ned på støvuttaket på banesliperen 3. Når støvsamlingsposen er full, fjern og tøm ved å åpne glidelåsen på støvposen (5).

7. Å BRUKE STØVAVSUGINGSADAPTEREN (Se F, G)

Sliperen er utstyrt med en støvavsugingsadapter, som er utformet for å tilkobles en våt/tørr støvsuger for å samle opp støvet bedre. Sett riktig størrelse på adapteren i ventilen til det sitter fast. Sett 35mm adapteren (13a) i ventilen til det sitter fast (Se F), og sett så 32 mm adapteren (13b) i bakenden på 35 mm adapteren (Fig. G).

8. SKIFTE AV DRIVREIM.

ADVARSEL! Ta støpselet ut av strømtaket før utføring av drivreimskifte.

 Fjern de tre skruene og reimdekslet. Kutt forsiktig drivreimen hvis den ikke allerede er ødelagt og fjern den fra banesliperen. Monter ny drivreim rundt den store reimskiven. Installer så på den lille reimskiven ved å rotere i klokke retning og trykke drivreimen slik som vist rundt den lille reimskiven samtidig. Drivreimen vil sitte stramt. Monter reimdeksel og to skruer.

ARBEIDSTIPS FOR BANESLIPEREN

Hvis elektroverktøyet blir for varmt, spesielt etter bruk på lave hastigheter, sett hastigheten på maksimum og kjør på tomgang i 2-3 minutter for å kjøle ned motoren. Unngå forlenget bruk på veldig lave hastigheter. Bruk alltid sandpapir som passer materialet du ønsker å slippe. Sørg alltid for at arbeidstykket holdes fast eller fastspennes for å hindre bevegelser. Enhver bevegelse av materialet kan påvirke kvaliteten på slippearbeidet. Start slipemaskinen før du begynner å slippe og skru den av etter at du har sluttet å slippe. For best resultat, slip tre i treets fiberretning. Ikke start slipingen uten montert slipebane. Tøm støvposen hvert 5. minutt eller oftere for å sikre effektiv støvsamling.

VEDLIKEHOLD

Ta ut støpselet fra stikkkontakten før du foretar justeringer, service eller vedlikehold.

Det elektriske verktøyet trenger ikke ytterligere smøring eller vedlikehold. Det er ingen brukernyttige deler i det elektriske verktøyet. Bruk aldri vann eller kjemiske

rensmidler for å rense verktøyet. Tørk av med en tørr klut. Du må alltid lagre verktøyet på en tørr plass. Hold alltid motorens ventilasjonskanaler rene. Hold alle betjeningskontrollene fri for støv. Hvis du ser gnister i ventilasjonskanalene, er dette normalt og vil ikke skade verktøyet. Hvis den medfølgende ledningen er beskadiget må den erstattes av produsenten, serviceagenten eller andre kvalifiserte personer for å unngå risiko.

MILJØVERTILTAK

 Avfall etter elektriske produkter må ikke legges sammen med husholdningsavfall. Vennligst resirkuler avfallet der dette finnes. Undersøk hos de lokale myndighetene eller en detaljist for resirkuleringsråd.

SAMSVARERKLÆRING

Vi,
Positec Germany GmbH
Grüner Weg 10, 50825 Cologne, Germany

Erklærer at produktet,
Beskrivelse **Worx Beltepusser**
Type **WX661WX661.X (660-669-betegner maskin, angir båndslipemaskin**
Funksjoner: **Fjerne overflatematerialer med et slipemiddel**

Samsvarer med følgende direktiver,
2006/42/EC
2011/65/EU
2011/65/EU&(EU)2015/863

Standardene samsvarer med
EN 62841-1
EN 62841-2-4
EN 55014-1
EN 55014-2
EN 61000-3-2
EN 61000-3-3

Personen som er autorisert til å utarbeide den tekniske filen,
Navn Marcel Filz
Adresse Positec Germany GmbH, Grüner Weg 10, 50825 Cologne, Germany



2021/05/23
Allen Ding
Visesjefsingeniør, Testing og Sertifisering
Positec Technology (China) Co., Ltd
18, Dongwang Road, Suzhou Industrial
Park, Jiangsu 215123, P. R. China

PRODUKTSÄKERHET

GENERELLA SÄKERHETSVARNINGAR FÖR ELVERKTYG



Varning: Läs alla säkerhetsföreskrifter, instruktioner, illustrationer och specifikationer som följer med detta elverktyg.

Underlåtelse att följa instruktionerna nedan kan leda till elstöt, brand och/eller allvarlig skada.

Spara alla varningar och instruktioner för framtida bruk.

Termen "strömförande verktyg" i alla varningsmeddelande nedan avser ditt (sladdverktyg) strömförande verktyg eller batteridrivna (sladdlösa) strömförande verktyg.

1) ARBETSOMRÅDET

- a) **Håll arbetsområdet rent och väl upplyst.** Skräpiga och mörka områden är skaderisker.
- b) **Använd inte strömförande verktyg i explosiva miljöer, som nära brandfarliga vätskor, gaser eller damm.** Strömförande verktyg skapar gnistor som kan antända damm eller ångor.
- c) **Håll barn och åskådare borta när du använder ett strömförande verktyg.** Distractioner kan göra att du förlorar kontrollen.

2) ELSÄKERHET

- a) **Stickkontaktarna till verktyget måste matcha eluttaget. Modifiera inte stickkontakten på något sätt. Använd inte adapterkontakter i samband med jordade strömförande verktyg.** Omodifierade stickkontakter och matchande eluttag minskar risken för elstöt.
- b) **Undvik kroppskontakt med jordade ytor som rör, element, spisar och kylskåp.** Det finns en större risk för elstöt om din kropp är jordad.
- c) **Exponera inte strömförande verktyg för regn eller fuktiga förhållanden.** Kommer det in vatten i ett strömförande verktyg ökar det risken för elstöt. Bära, dra eller dra ut stickkontakten för det
- d) **Missbruka inte sladden. Använd aldrig sladden för att strömförande verktyget. Håll sladden borta från hetta, olja, skarpa kanter eller rörliga delar.** Skadade eller tilltrasslade sladdar ökar risken för elstöt.
- e) **När du använder ett strömförande verktyg utomhus använder du en förlängningssladd som lämpar sig för utomhus bruk.** Använder du en sladd för utomhus bruk reducerar du risken för elstöt.
- f) **Om det inte går att undvika att driva ett elverktyg i en fuktig lokal, använd då en restströmsskyddad (RCD) strömtillförselanordning.** Användning av en RCD minskar risken för elektriska stötter.

3) PERSONLIG SÄKERHET

- a) **Var uppmärksam, håll ögonen på vad du gör och använd sunt förnuft när du använder ett strömförande verktyg. Använd inte ett strömförande verktyg när du är trött eller**

påverkad av droger, alkohol eller läkemedel. En kort stund av uppmärksamhet med strömförande verktyg kan resultera i allvarliga personskador.

- b) **Använd säker utrustning. Använd alltid skyddsglasögon.** Säkerhetsutrustning som munskydd, halkfria skor, skyddshjälm eller hörselskydd som används när det behövs kommer att reducera personskador.
 - c) **Förhindra ofrivillig start. Se till att kontakten är i off-läge innan du ansluter till strömkälla och/eller batterienhet, tar upp eller bär med dig verktyget.** Bär du strömförande verktyg med fingret på kontakten eller sätter i stickkontakten i elluttaget när kontakten är i PÅ-läge utgör det en skaderisk.
 - d) **Ta bort alla skiftnycklar eller skruvnycklar innan du sätter på det strömförande verktyget.** En skift- eller skruvnyckel som lämnas kvar på en roterande del på ett strömförande verktyg kan orsaka personskador.
 - e) **Sträck dig inte för långt. Bibehåll alltid fotfästet och balansen.** Detta gör att du kan kontrollera verktyget bättre i oväntade situationer.
 - f) **Klä dig rätt. Använd inte löst sittande kläder eller smycken. Håll ditt hår och dina kläder borta från rörliga delar.** Lösa kläder, smycket eller långt hår kan snarjas in i rörliga delar.
 - g) **Om det på enheterna finns anslutning för dammsug och dammupsamling ser du till att de är anslutna och används korrekt.** Använder du dessa anordningar reducerar det dammrelaterade faror.
 - h) **Låt inte förtrogenhet, tack vare frekvent användning av verktyget, lura dig att känna dig för tryggt med det och därmed ignorera säkerhetsföreskrifterna.** En vårdslös handling kan orsaka allvarlig skada inom loppet av en sekund.
- #### 4) ANVÄNDNING OCH UNDERHÅLL AV STRÖMFÖRANDE VERKTYG
- a) **Forcera inte det strömförande verktyget. Använd korrekt verktyg för arbetet.** Det korrekta verktyget kommer att göra jobbet bättre och säkrare med den hastighet den tillverkats för.
 - b) **Använd inte verktyget om kontakten inte sätter på eller stänger av det.** Alla strömförande verktyg som inte kan kontrolleras med kontakten är farliga och måste repareras.
 - c) **Koppla bort kontakten från strömkällan och/eller ta bort batterierna, om de är löstagbara, från elverktyget, innan du utför några justeringar, ändrar i tillbehören eller magasinerar elverktygen.** Sådana förebyggande säkerhetsåtgärder reducerar risken för att du startar verktyget oavsiktligt.
 - d) **Förvara verktyget som inte används utom räckhåll för barn och låt inte någon person använda verktyget som inte känner till verktyget eller dessa anvisningar.** Strömförande verktyg är farliga i händerna på utbildade användare.
 - e) **Håll koll på elverktyget och tillbehören. Kontrollera inriktningen eller fästet för rörliga delar, defekta delar och alla andra saker som kan påverka användningen av elverktyget. Om den skadats måste elverktyget repareras före**

användning. Många olyckor orsakas av felaktigt underhållna elverktyg.

f) Håll sågverket skarpa och rena. Korrekt underhållna skärverktyg med skarpa egg kommer inte att köra fast lika ofta och är enklare att kontrollera.

g) Använd elverktyget, tillbehören och verktygsbitsen etc. i enlighet med dessa anvisningar och på det sätt som avsetts för varje typ av elverktyg. Ha också i åtanke arbetsförhållandena och arbetet som skall utföras. Använder du elverktyg för åtgärder som skiljer sig det avsedda arbetet kan det resultera i riskfyllda situationer.

h) Håll handtag och greppytor torra, rena och fria från olja och fett. Hala handtag och greppytor ger inte säker hantering och kontroll över verktyget i oväntade situationer.

5) UNDERHÅLL

a) Låt ditt elverktyg underhållas av en kvalificerad reparatör som bara använder äkta reservdelar.

Det kommer att garantera att elverktygets säkerhet bibehålls.

SÄKERHETSANVISNINGAR FÖR BANDSLIP

Håll i elverktygets isolerade handtag eftersom slipbandet kan skada den egna nätsladden. Skador på en spänningsförande ledning kan göra elverktygets metalldelar spänningsförande och orsaka elektrisk stöt.

SYMBOLER

	För att minska risken för skador måste användaren läsa bruksanvisningen
	Dubbel isolering
	Varning
	Använd hörselskydd
	Använd skyddsglasögon

	Använd skyddsmask mot damm
	Använd skyddshandskar
	Uttjänade elektriska produkter får inte kasseras som hushållsavfall. Återanvänd där det finns anläggningar för det. Kontakta dina lokala myndigheter eller återförsäljare för återvinningsråd.

AGGREGATELEMENTER

1. KONTROLLMÄTAREN FÖR VARIABEL HASTIGHET
2. PÅ/AV-OMKOPPLARE
3. LÅSKNAPP
4. HANDGREPPSYTOR
5. DAMMPÅSE
6. MED DAMMUTLOPP
7. SPAK FÖR BANDSLIPNING
8. ROTATIONSRIKTNINGSPIL
9. KONTROLLVRED FÖR BANDCENTRERING
10. STÖDHANDTAG
11. SLIPBAND (SE D)*
12. BASPLATTA (SE D)
13. VAKUUMADAPTER (SE F, G)

* Avbildat eller beskrivet tillbehör ingår delvis inte i leveransomfånget.

TEKNISKA DATA

Typ **WX661 WX661.X (660-669-maskinbeteckning, anger bandslip)**

WX661 WX661.X**

Spänning	220-240 V~50Hz
Effekt	950 W
Hastighet Utan Belastning	240-350m/min
Bandstorlek	76mm x 533mm
Slipområde	76mm x 130mm
Dubbelisolering	 /II
Maskinens vikt (Naken verktyg)	3.3kg

** X = 1-999, A-Z, M1-M9 är endast för olika kunder, det finns inga säkerhetsrelaterade förändringar mellan dessa modeller.

Vi rekommenderar att du köper tillbehör från butiken där verktygen säljs. Se tillbehörspaketet för mer information. Butikspersonal kan hjälpa dig och ge dig råd.

LJUD- OCH VIBRATIONSDATA

Ett viktat ljudtryck på	86.5dB(A)
En viktat ljudeffekt på	97.5dB(A)
$K_{DA} \& K_{WA}$	3.0dB(A)
Använd hörselskydd	

VIBRATIONSINFORMATION

Vibrationernas totalvärden (triax vektorsumma) är fastställda enligt EN 62841:

Typisk uppmätt vibrering	Vibrationsutsändningsvärde $a_h = 9.2m/s^2$
	Osäkerhet $K = 1.5m/s^2$

Det angivna totala vibrationsvärdet och det angivna bullervärdet har uppmätts i enlighet med en standardtestmetod och kan användas för att jämföra ett verktyg med ett annat.

Det angivna totala vibrationsvärdet och det angivna bullervärdet kan också användas i en preliminär exponeringsbedömning.



VARNING: Vibrationer och buller vid användning av elverktyget kan skilja sig från det angivna värdet beroende på vilket sätt verktyget används på, särskilt vilken typ av arbetsstycke som bearbetas beroende på följande exempel och andra varianter på hur verktyget används:

Hur verktyget används och materialet som skärs eller borras.

Verktyget är i bra skick och bra underhållet.

Användning av korrekt tillbehör för verktyget och säkerställ att de är skarpa och i bra skick.

Åtdragningsgraden av greppet på handtagen och om några antivibrations- och bullertillbehör används.

Och att verktyget används såsom avsett enligt dess konstruktion och dessa instruktioner.

Detta verktyg kan orsaka hand-arm vibrationssyndrom om det används på felaktigt sätt.



VARNING: För att vara korrekt bör en beräkning av exponeringsnivån under verkliga förhållanden vid användning också tas med för alla delar av hanteringscykeln såsom tiden när verktyget är avstängt och när det körs på tomgång utan att utföra något arbete. Detta kan betydligt minska exponeringsnivån över den totala arbetsperioden.

Hjälj för att minimera din exponering för vibrationer och buller.

Använd ALLTID skarpa mejslar, borrar och blad.

Underhåll verktyget i enlighet med dessa instruktioner och håll det välsmort (där så behövs).

Om verktyget ska användas regelbundet investera då i antivibrations- och bullertillbehör.

Planera ditt arbetsschema för att sprida ut användning av kraftigt vibrerande verktyg över flera dagar.

LADDNINGSPROCEDUR



Obs: Innan du använder verktyget, läs noggrant igenom bruksanvisningen.

ÄNDAMÅLSENLIG ANVÄNDNING

Elverktyget är avsett för torr planslipning på trä, plast, metall, spackelmasa samt lackerade ytor -och har hög nedslipningseffekt.

Slipen får inte användas för spackling.

1. STRÖMBRYTAREN TILL/FRÅN

Tryck in för att starta och släpp ut för att stoppa verktyget.

2. LÅSKNAPP FÖR STRÖMBRYTAREN (SEA)

Tryck först på på/av-omkopplaren (2) och sedan på låsknappen (3). Nu är ditt verktyg låst för kontinuerlig drift. Du stänger av verktyget genom att trycka ner och släppa på/av-omkopplaren.

3. KONTROLLMÄTARE FÖR VARIABEL HASTIGHET

Justera kontrollmätaren för variabel hastighet (1) för att öka eller minska hastigheten enligt det material och slipband som ska användas (även möjligt under drift utan

belastning). Se tabellen nedan för allmän vägledning om val av hastighet. Undvik långvarig användning vid mycket låg hastighet, eftersom det kan skada bandslipens motor.

Material	Hastighetsval	Slipkorn
Solitt trä	5-6	80
Faner	2-4	150
Gråpapp	1-5	60/80
Plast	2-5	100
Stål	5-6	80
Färgborttagning	6	40/60
Balsaträ	1-3	100
Akryl	1-2	100

4. BYTA SLIPBAND (SE B, C)

! VARNING! Dra ut strömkontakten ur uttaget innan du byter slipband.

Dra i spaken (7) för att frigöra bandspänningen. Ta bort bandet och passa in ett nytt band över båda rullarna. Kontrollera att rotationsriktningspilarna på band och bandslip är likriktade. Stäng spaken för att späna bandet.

5. BANDCENTRERINGSKONTROLL (SE D)

! VARNING! Bär ögonskydd innan du justerar bandcentereringen.

Vänd maskinen uppochner. Håll den stadigt med ena handen, starta motorn och släpp upp omkopplaren genast efter att ha observerat slipbandets spårning. Om slipbandet spårar utåt, vrid spårningsjusteringsvredet motsols, och vrid det medsols om bandet spårar inåt. Justera bandet tills dess yttre kant befinner sig i jämnhöjd med ytterkanten på basplattan (12). Bandets livslängd ökar avsevärt om du justerar spårningen regelbundet.

6. DAMMPÅSE (SE E)

Dammuppsamlingspåsens plasttskenor förs ner över dammutloppet på bandslipen. När dammuppsamlingspåsen är full, avlägsna den och töm den genom att öppna blixtlåset på dammpåsen (5).

7. ANVÄNDA DAMMEXTRAKTIONSDAPTERN (SE F, G)

Din slipmaskin är utrustad med två dammextraktionsadapter, vilka är utformade för att anslutas till en våt/torr dammsugare för bättre dammuppsamling. För in lämplig adapter i utblåset till den sitter fast ordentligt.

Sätt in 35 mm adaptern (13a) i utblåset till den sitter fast ordentligt (Se F), sätt sedan in 32 mm adaptern (13b) i 35 mm adaptern (fig. G).

8 BYTA DRIVREM

! VARNING! Dra ut strömladdan ur eluttaget innan du sätter på eller tar av drivremmen.

Ta bort tre skruvar och remskyddet. Klipp försiktigt av drivremmen (om den inte redan är trasig) och avlägsna den från din bandslip. Passa in den nya drivremmen runt den stora remskivan. Installera den därefter på den mindre remskivan genom att rotera medsols och samtidigt trycka

ner drivremmen runt den mindre remskivan, enligt bild. Drivremmen ska sitta spant. Sätt tillbaka remskyddet och två skruvar.

ARBETSTIPS FÖR DIN BANDSLIP

Om elverktyget blir för varmt, särskilt när det körts med låg hastighet, sätt upp hastigheten till max.-hastighet och kör maskinen utan last i 2-3 minuter för att kyla motorn. Undvik att köra maskinen länge med mycket låg hastighet. Använd alltid slippapper som är avsett för det material du slipar. Se alltid till att arbetsstycket hålls eller kläms fast ordentligt så att det inte kan röra sig. Varje rörelse av arbetsstycket kan påverka slipningens ytkvalitet. Starta slipmaskinen innan du börjar slipa och stäng av den efter det att du slutat slipa. För bästa resultat, slipa trä i fiberriktningen. Påbörja inte slipning utan att slipbandet sitter på plats. Töm dammpåsen minst var 5:e minut för att säkerställa effektiv dammuppsamling.

UNDERHÅLL

Ta bort pluggen från hållaren innan du gör några anpassningar, servis eller underhåll.

Ditt verktyg kräver inte extra smörjning eller underhåll. Det finns inga delar som kan repareras av användaren i verktyget. Använd aldrig vatten eller kemiska medel för att rengöra verktyget. Torka rent med en torr trasa. Förvara alltid verktyget på en torr plats. Håll motorns ventileringsöppningar rena. Håll alla arbetskontroller fria från damm. Ser du gnistor i ventileringsöppningarna, är det normalt och kommer inte att skada till verktyg. Om strömkabeln är skadad och att undvika fara, måste den ersättas av tillverkaren, servis agenten eller liknande kvalificerad person.

MILJÖSKYDD



Uttjänade elektriska produkter får inte kasseras som hushållsavfall. Återanvänd där det finns anläggningar för det. Kontakta dina lokala myndigheter eller återförsäljare för återvinningsråd.

DEKLARATION OM ÖVERENSSTÄMMELSE

Vi,
Positec Germany GmbH
Grüner Weg 10, 50825 Cologne, Germany

förklarar att denna produkt,
Beskrivning **Worx Bandslip**
Typ **WX661 WX661.X (660-669- maskinbeteckning, anger bandslip)**
Funktioner **Avlägsnande av ytmaterial med ett slipande medium**

Uppfyller följande direktiv,
2006/42/EC
2014/30/EU
2011/65/EU&(EU)2015/863

Standarder överensstämmer med

EN 62841-1
EN 62841-2-4
EN 55014-1
EN 55014-2
EN 61000-3-2
EN 61000-3-3

Personen som godkänts att sammanställa den tekniska filen.

Namn Marcel Filz
Address Positec Germany GmbH, Grüner Weg 10,
50825 Cologne, Germany



2021/05/23

Allen Ding

Vice chefsingenjör, tester och certifiering

Positec Technology (China) Co., Ltd

18, Dongwang Road, Suzhou Industrial

Park, Jiangsu 215123, P.R. China

BEZPIECZEŃSTWO PRODUKTU OGÓLNE OSTRZEŻENIA DOTYCZĄCE BEZPIECZEŃSTWA PODCZAS PRACY Z ELEKTRONARZĘDZIAMI



OSTRZEŻENIE Przeczytaj wszystkie ostrzeżenia, instrukcje, ilustracje i specyfikacje dostarczone z elektronarzędziami.

Niestosowanie się do podanych wskazówek może spowodować porażenie prądem, pożar i / lub ciężkie obrażenia ciała.

Należy dobrze przechowywać te przepisy.

Użyte w dalszej części pojęcie „elektronarzędzie” odnosi się do elektronarzędzi napędzanych prądem (z kablem zasilającym) i do elektronarzędzi napędzanych akumulatorami (bez kabla zasilającego).

1) Miejsce pracy

- Miejsce pracy należy utrzymywać w czystości i dobrze oświetlone.** Nieporządek i nie oświetlane zakresy pracy mogą doprowadzić do wypadków.
- Nie należy pracować tym narzędziem w otoczeniu zagrożonym wybuchem, w którym znajdują się np. łatwopalne ciecze, gazy lub pyły.** Elektronarzędzia wywołują iskry, które mogą podpalić ten pył lub pary.
- Elektronarzędzie trzymać podczas pracy z daleka od dzieci i innych osób.** Przy odwróceniu uwagi można stracić kontrolę nad narzędziem.

2) Bezpieczeństwo elektryczne

- Wtyczka urządzenia musi pasować do gniazda. Nie wolno zmieniać wtyczki w jakikolwiek sposób. Nie należy używać wtyczek adapterowych razem z uziemionymi narzędziami.** Niezmienione wtyczki i pasujące gniazda zmniejszają ryzyko porażenia prądem.
- Należy unikać kontaktu z uziemionymi powierzchniami jak rury, grzejniki, piece i lodówki.** Istnieje zwiększone ryzyko porażenia prądem, gdy Państwa ciało jest uziemione.
- Urządzenie natęży trzymać zabezpieczone przed deszczem i wilgocią.** Wniknięcie wody do elektronarzędzia podwyższa ryzyko porażenia prądem.
- Nigdy nie należy używać kabla do innych czynności. Nigdy nie używać kabla do noszenia urządzenia za kabel, zawieszenia lub do wyciągania wtyczki z gniazda. Kabel należy trzymać z daleka od wysokich temperatur, oleju; ostrych krawędzi lub ruchomych części urządzenia.** Uszkodzone lub poplątane kable zwiększają ryzyko porażenia prądem.
- W przypadku, że elektronarzędziem pracuje się na świeżym powietrzu należy używać kabla**

przedłużającego, który dopuszczony jest do używania na zewnątrz. Użycie dopuszczonego do używania na zewnątrz kabla przedłużającego zmniejsza ryzyko porażenia prądem.

f) Jeśli nie można uniknąć posługiwania się elektronarzędziem w miejscu o dużej wilgotności należy użyć zabezpieczonego zasilacza domowego (RCD). Stosowanie RCD zmniejsza ryzyko porażenia prądem elektrycznym.

3) Bezpieczeństwo osób

a) Należy być uważnym, zważać na to co się robi i pracę elektronarzędziem rozpocząć z rozsądkiem. Nie należy używać urządzenia gdy jest się zmęczonym lub pod wpływem narkotyków, alkoholu lub leków. Moment nieuwagi przy użyciu urządzenia może doprowadzić do poważnych obrażeń ciała.

b) Należy nosić osobiste wyposażenie ochronne i zawsze okulary ochronne. Noszenie osobistego wyposażenia ochronnego jak maska przeciwypyłowa, nie ślizgające się buty robocze, hełm ochronny lub ochrona słuchu, w zależności od rodzaju i użycia elektronarzędzia zmniejsza ryzyko obrażeń ciała.

c) Należy zapobiec przypadkowemu uruchomieniu. Przed podłączeniem do sieci zasilającej i/lub zestawu baterii, podniesieniem urządzenia i przenoszeniem urządzenia należy sprawdzić, czy przełącznik znajduje się w pozycji wyłączenia. W przypadku, że przy noszeniu urządzenia trzyma się palec na włączniku/wyłączniku lub włączone urządzenie podłączone zostanie do prądu, to może to doprowadzić do wypadków.

d) Zanim urządzenie zostanie włączone należy usunąć narzędzia nastawcze lub klucze. Narzędzie lub klucz, które znajdują się w ruchomych częściach urządzenia mogą doprowadzić do obrażeń ciała.

e) Nie należy przeceniać swoich możliwości. Należy dbać o bezpieczną pozycję pracy i zawsze utrzymywać równowagę. Przez to możliwa jest lepsza kontrola urządzenia w nieprzewidzianych sytuacjach.

f) Należy nosić odpowiednie ubranie. Nie należy nosić luźnego ubrania lub biżuterii. Wystrzegaj się kontaktu włosów, części odzieży lub rękawic ochronnych z ruchomymi częściami urządzenia.

g) W przypadku, że możliwe jest zamontowanie urządzeń odsysających lub podchwytyjących należy upewnić się, czy są one właściwie podłączone i prawidłowo użyte. Użycie tych urządzeń zmniejsza zagrożenie spowodowane pyłami.

h) Częste używanie urządzenia i rutyna może osłabić twoją uwagę i być przyczyną niedotrzymywania zasad bezpieczeństwa. Nieuważne działanie może spowodować poważne szkody w ułamku sekundy.

4) Staranne obcowanie oraz użycie elektronarzędzi

a) Nie należy przeciążać urządzenia. Do pracy używać należy elektronarzędzia, które jest do tego przewidziane. Odpowiednim narzędziem pracuje się lepiej i bezpieczniej w podanym zakresie sprawności.

b) Nie należy używać elektronarzędzia, którego włącznik/wyłącznik jest uszkodzony. Elektronarzędzie, którego nie można włączyć lub wyłączyć jest niebezpieczne i musi zostać naprawione.

c) Przed przystąpieniem do wykonywania jakichkolwiek regulacji, ustawień wymiany osprzętu lub składowania urządzenia należy odłączyć wtyczkę od źródła zasilania i/lub wyjąć akumulator. Ten środek ostrożności zapobiega niezamierzonemu włączeniu się urządzenia.

d) Nie używane elektronarzędzia należy przechowywać poza zasięgiem dzieci. Nie należy dać narzędzia do użytku osobom, które jego nie znają lub nie przeczytały tych przepisów. Używane przez niedoświadczone osoby elektronarzędzia są niebezpieczne.

e) Dotrzymuj regularnego wykonywani konserwacji urządzenia i osprzętu. Należy kontrolować, czy ruchome części urządzenia funkcjonują bez zarzutu i nie są zablokowane, czy części nie są pęknięte lub uszkodzone, co mogłoby mieć wpływ na prawidłowe funkcjonowanie urządzenia. Uszkodzone części należy przed użyciem urządzenia oddać do naprawy. Wiele wypadków spowodowanych jest przez niewłaściwą konserwację elektronarzędzi.

f) Narzędzia tnące należy utrzymywać ostre i czyste. Starannie pielęgnowane narzędzia tnące z ostrymi krawędziami tnącymi zablokują się rzadziej i łatwiej się je prowadzi.

g) Elektronarzędzia, osprzęt, narzędzia itd. należy używać odpowiednio do tych przepisów i tak, jak jest to przewidziane dla tego specjalnego typu urządzenia. Uwzględnić należy przy tym warunki pracy i czynność do wykonania. Użycie elektronarzędzi do innych niż przewidziane prace może doprowadzić do niebezpiecznych sytuacji.

h) Uchwyty oraz powierzchnie elementów obsługi urządzenia utrzymywać suche, czyste, bez oleju i smaru. Śliskie uchwyty oraz inne powierzchnie stanowią przeszkodę w bezpiecznej obsłudze i kontroli nad narzędziem w nieoczekiwanych sytuacjach.

5) Serwis

a) Naprawę urządzenia należy zlecić jedynie kwalifikowanemu fachowcowi i przy użyciu oryginalnych części zamiennych. To gwarantuje, że bezpieczeństwo urządzenia zostanie zachowane.

WSKAZÓWKI DOTYCZĄCE BEZPIECZEŃSTWA PRACY Z SZLIFIERKA TAŚMOWA

Elektronarzędzie należy trzymać za izolowaną rękojęć, gdyż taśma szlifierska mogłoby natrafić na własny przewód sieciowy. Uszkodzenie przewodu, znajdującego się pod napięciem może spowodować przekazanie napięcia na części metalowe elektronarzędzia, a w efekcie porażenie prądem.

SYMBOLE

	Aby zmniejszyć niebezpieczeństwo odniesienia obrażeń, użytkownik powinien przeczytać podręcznik z instrukcjami
	Podwójna izolacja
	Ostrzeżenie
	Używać ochrony słuchu
	Używać ochrony wzroku
	Używać maski przeciwpyłowej
	54 Założ rękawice ochronne
	Odpady wyrobów elektrycznych nie powinny być wyrzucane razem z odpadami gospodarstwa domowego. Należy korzystać z recyklingu, jeśli istnieje odpowiednia infrastruktura. Porady dotyczące recyklingu można uzyskać u władz lokalnych lub sprzedawcy detalicznego.

LISTA KOMPONENTÓW

1. TARCZA REGULATORA PRĘDKOŚCI
2. WŁĄCZNIK/WYŁĄCZNIK
3. PRZYCIŚK BLOKADY PRZEŁĄCZNIKA
4. OKOLICE UCHWYTU
5. WOREK PYŁOWY
6. WYLOT DLA ZANIECZYSZCZEŃ
7. DŹWIGNIA TAŚMY POLERUJĄCEJ
8. STRZAŁKA KIERUNKU OBROTÓW
9. POKRĘTŁO CENTROWANIA TAŚMY
10. PRZEDNI UCHWYT
11. TAŚMA SZLIFIERSKA (ZOB. D)*
12. PŁYTA PODSTAWOWA (SEE FIG D)
13. ZŁĄCZKA DO USUWANIA ZANIECZYSZCZEŃ (ZOB. F, G)

* Nie wszystkie pokazane na ilustracji akcesoria są dostarczane standardowo.

DANE TECHNICZNE

Typ **WX661 WX661.X (660-669- oznaczenie maszyny, szlifierka taśmowa)**

	WX661 WX661.X**
Napięcie znamionowe	220-240V~50Hz
Moc znamionowa	950W
Prędkość znamionowa na biegu jałowym	240-350m/min
Obszar szlifowania	76mmx533mm
Obszar szlifowania	76mmx130mm
Podwójna izolacja	
Masa urządzenia (Gołe narzędzie)	3.3kg

** X = 1-999, A-Z, M1-M9 są tylko dla różnych klientów, nie ma żadnych zmian związanych z bezpieczeństwem między tymi modelami.

Zalecamy zakup akcesoriów w sklepie, w którym sprzedawane są narzędzia. Aby uzyskać więcej informacji, zobacz pakiet akcesoriów. Personel sklepu może ci pomóc i doradzić.

DANE DOTYCZĄCE HAŁASU I WIBRACJI

Ważone ciśnienie akustyczne 86.5dB(A)

Ważona moc akustyczna 97.5dB(A)

K_{DA} & K_{WA} 3.0dB(A)

Używać ochrony słuchu

INFORMACJE DOTYCZĄCE DRGAŃ

Łączna wartość drgań (suma wektora triax) określona według normy EN 62841:

Typowa wibracja ważona	Wartość przenoszenia wibracji $a_n = 9.2m/s^2$
	Niepewność $K = 1.5m/s^2$

Deklarowana wartość całkowita drgań oraz deklarowanych wartości emisji hałasu zostały zmierzone zgodnie ze standardową metodą wykonywania badań i mogą być stosowane do porównywania właściwości różnych urządzeń.

Deklarowana wartość całkowita drgań i zadeklarowana wartość emisji hałasu może być zastosowana również do wstępnej oceny zagrożenia.



OSTRZEŻENIE: Wibracje oraz emisja hałasu podczas rzeczywistego użytkowania elektronarzędzia może się różnić od podanej wartości, w zależności od sposobu używania urządzenia, przede wszystkim od typu obrabianego materiału i możliwości korzystania z urządzenia:

Jak używane jest narzędzie oraz, czy materiał jest cięty czy wiercony.

Czy narzędzie jest w dobrym stanie i czy jest prawidłowo konserwowane.

Czy używane są prawidłowe akcesoria narzędzia i czy narzędzie jest właściwie naostrzone oraz w dobrym stanie.

Czy zastosowano elementy poprawiające przyleganie uchwytów oraz elementy do wyeliminowania wszelkich drgań i hałasu urządzenia.

Oraz, czy narzędzie jest używane zgodnie z przeznaczeniem i według instrukcji.

Nieprawidłowe prowadzenie tego narzędzia może spowodować syndrom wibracji rąk.



OSTRZEŻENIE: W szczególności, oszacowanie poziomu ekspozycji w rzeczywistych warunkach używania powinno brać także pod uwagę wszystkie elementy cyklu działania, takie jak czasy wyłączenia narzędzia i czas bezczynności, ale nie

rzeczywiście wykonywaną pracę. Może to znacznie zmniejszyć poziom ekspozycji w całym okresie pracy. Pomaga zminimalizować ryzyko występowania drgań i podwyższonego poziomu hałasu.

Należy ZAWSZE używać ostrych dłut, wiertel i ostrzy. Narzędzie należy konserwować z godnie z instrukcjami i prawidłowo smarować (w odpowiednich miejscach). Jeżeli urządzenie będzie stosowane regularnie zaleca się wyposażyć urządzenie w wyposażenie eliminujące wibracje i hałas.

Należy zaplanować harmonogram pracy w celu rozłożenia używania narzędzi wytwarzających wysoki poziom drgań na kilka dni.

INSTRUKCJA OBSŁUGI



UWAGA: Przed użyciem narzędzia przeczytać uważnie instrukcję obsługi.

UŻYCIE ZGODNE Z PRZEZNACZENIEM

Elektronarzędzie przeznaczone jest do szlifowania na sucho dużych powierzchni drewnianych, plastikowych, metalowych, z masy szpachlowej oraz powierzchni lakierowanych (szybkie usuwanie warstw materiału). Szlifierki nie należy używać do tynkowania.

1. WŁĄCZNIK/WYŁĄCZNIK

Wcisnąć, aby rozpocząć i zwolnić, aby zatrzymać narzędzie.

2. PRZYCIŚK BLOKADY WŁĄCZNIKA (Zob. A)

Wcisnąć włącznik/wyłącznik (2), a następnie przycisk (3). Narzędzie jest teraz zablokowane do ciągłej pracy. Aby wyłączyć narzędzie, należy nacisnąć i zwolnić włącznik/wyłącznik.

3. POKRĘTŁO REGULACJI PRĘDKOŚCI

Wyregulować tarczę regulatora prędkości (1), aby zwiększyć lub zmniejszyć prędkość zgodnie z materiałem, jego grubością i specyfikacjami taśm, które mają być użyte (możliwe także podczas pracy bez obciążenia). Zob. poniższą tabelę w celu uzyskania ogólnych wskazówek dotyczących wyboru prędkości. Unikać dłuższego użycia przy małych prędkościach, gdyż może to uszkodzić silnik szlifierki.

Material	Wybór prędkości	Ziarno taśmy
Lite drewno	5-6	80
Fornir	2-4	150
Płyta wiórowa	1-5	60/80
Plastik	2-5	100
Stal	5-6	80
Usuwanie farby	6	40/60
Drewno balsa	1-3	100

PORADY DOTYCZĄCE SZLIFIERKI TAŚMOWEJ

Jeśli narzędzie zbyt szybko się nagrzewa, zwłaszcza gdy jest używane z mniejszymi prędkościami, ustawić prędkość na maksimum i pozwolić na 2-3 minutową pracę w celu schłodzenia silnika. Uniknąć przedłużonego użycia przy bardzo niskich prędkościach. Zawsze należy stosować taśmę ścierną odpowiednią do obrabianego materiału. Zawsze należy się upewnić, czy obrabiany przedmiot jest odpowiednio zabezpieczony. Zabezpieczać przed drganiem duże panele blisko linii szlifowania. Wszelkie ruchy materiału mogą wpłynąć na jakość wykończenia szlif. Uruchoμίć szlifierkę przed szlifowaniem i wyłączyć ją tylko po zakończeniu szlifowania. W celu uzyskania najlepszych rezultatów szlifować drewno w kierunku zgodnym z ziarnem. Nie rozpoczynać szlifowania bez założonej taśmy ściernej. Opróżnić worek pyłowy co 5 minut lub szybciej w celu zapewnienia wydajnego zbierania pyłu.

KONSERWACJA

Przed dokonywaniem jakichkolwiek regulacji, obsługi technicznej lub konserwacji należy wyjąć wtyczkę z gniazdka.

Narzędzie to nie wymaga żadnego dodatkowego smarowania czy konserwacji. W narzędziu nie ma żadnych części, które wymagałyby serwisowania przez użytkownika. Nigdy nie należy używać wody czy środków czyszczących do czyszczenia narzędzia z napędem elektrycznym. Czyścić suchą szmatką. Zawsze należy przechowywać narzędzie w suchym miejscu. Utrzymywać w czystości otwory wentylacyjne silnika. Utrzymywać wszystkie urządzenia sterujące w czystości. W otworach wentylacyjnych mogą pojawiać się iskry, jest to normalne i nie spowoduje uszkodzenia narzędzia. Jeśli uszkodzony zostanie przewód zasilający, aby uniknąć niebezpieczeństwa powinien zostać wymieniony przez producenta, przedstawiciela serwisu lub inną wykwalifikowaną osobę.

OCHRONA ŚRODOWISKA

 Odpady wyrobów elektrycznych nie powinny być wyrzucane razem z odpadami gospodarstwa domowego. Należy korzystać z recyklingu, jeśli istnieje odpowiednia infrastruktura. Porady dotyczące recyklingu można uzyskać u władz lokalnych lub sprzedawcy detalicznego.

4. WYMIANA TAŚMY SZLIFIERKIEJ (Zob. B, C)



OSTRZEŻENIE! Wyjąć wtyczkę z gniazda zasilania przed wymianą taśmy szlifierskiej Wcisnąć (7), aby zwolnić naciąg taśmy. Zdjąć i zamontować nową taśmę na obu rolkach. Upewnić się, czy kierunek strzałek obrotów na taśmie i szlifierce jest taki sam. Zamknąć dźwignię, aby naprężyć taśmę.

5. URZĄDZENIE STERUJĄCE CENTROWANIEM TAŚMY (Zob. D)



OSTRZEŻENIE! Nałożyć ochronę przed przeprowadzeniem regulacji centrującej taśmy.

Obrócić maszynę do góry dnem, przytrzymać mocno jedną ręką, uruchomić silnik i zwolnić natychmiast przełącznik po zauważeniu śladów taśmy szlifującej. Jeśli taśma ścierna porusza się w kierunku zewnętrznym, przekreślić pokrętko regulacji toru przeciwnie do ruchu zegara, a zgodnie z ruchem zegara, jeśli porusza się do wewnątrz. Wyregulować taśmę aż zewnętrzna krawędź taśmy wyrówna się z zewnętrzną krawędzią płyty podstawowej (12). Okres eksploatacyjny taśmy znacznie się wydłuży dzięki właściwemu utrzymywaniu ustawień toru.

6. WOREK PYŁOWY (Zob. E)

Przed przystąpieniem do szlifowania należy zamocować załączony worek na zanieczyszczenia. W celu jego zamocowania należy umieścić worek w złączce do usuwania zanieczyszczeń. Upewnić się, że wypustki na złączce są zablokowane w otworach worka do usuwania zanieczyszczeń. Po wypełnieniu się worka na zanieczyszczenia odłączyć go i opróżnić poprzez rozsuniecie suwaka na worku (5).

7. MONTAŻ ZŁĄCZKI DO USUWANIA ZANIECZYSZCZEŃ (Zob. F,G)

Szlifierka jest wyposażona w dwie złączki do usuwania zanieczyszczeń, które pozwalają na podłączenie odkurzacza na mokro/sucho w celu lepszego zbierania zanieczyszczeń. Umieścić złączkę odpowiedniej wielkości w wylocie do momentu jej zablokowania w miejscu. Umieścić złączkę 35 mm (13a) w wylocie do momentu jej bezpiecznego zablokowania (Zob. F), a następnie umieścić złączkę 32 mm (13b) z tyłu złączki 35 mm (Zob. G).

8. WYMIANA PASKA NAPĘDU



OSTRZEŻENIE! Wyjąć wtyczkę z gniazda zasilającego przed przeprowadzeniem wymiany paska napędowego. Zdjąć dwie śruby i

osłone paska zgodnie z rysunkiem. Ostrożnie przeciąć pasek napędowy, jeśli nie jest jeszcze zerwany, i wyjąć z szlifierki taśmowej. Założyć nowy pasek napędu wokół dużego koła pasowego. Następnie zainstalować na małe koło pasowe obracając zgodnie z ruchem zegara i nasuwając w tym samym czasie pasek napędowy wokół małego koła pasowego. Pasek napędowy będzie ciasno założony. Założyć pokrywę paska oraz dwie śruby.

DEKLARACJA ZGODNOŚCI

My,
Positec Germany GmbH
Grüner Weg 10, 50825 Cologne, Germany

Deklarujemy, że produkt,
Opis **Szliifierka taśmowa Worx**
Typ **WX661 WX661.X (660-669- oznaczenie maszyny, szliifierka taśmowa)**
Funkcje **Usuwanie materiału z powierzchni przy użyciu taśmy szliifującej**

Jest zgodny z następującymi dyrektywami,
2006/42/EC
2014/30/EU
2011/65/EU&(EU)2015/863

Normy są zgodne z
EN 62841-1
EN 62841-2-4
EN 55014-1
EN 55014-2
EN 61000-3-2
EN 61000-3-3

Osoba upoważniona do kompilacji pliku technicznego,
Nazwa Marcel Filz
Adres Positec Germany GmbH
Grüner Weg 10, 50825 Cologne, Germany



2021/05/23
Allen Ding
Zastępca głównego inżyniera,
testowanie i certyfikacja
Positec Technology (China) Co., Ltd
18, Dongwang Road, Suzhou Industrial
Park, Jiangsu 215123, P. R. China

ΠΡΟΕΙΔΟΠΟΙΗΣΕΙΣ ΑΣΦΑΛΕΙΑΣ ΓΕΝΙΚΟΥ ΗΛΕΚΤΡΟΚΙΝΗΤΟΥ ΕΡΓΑΛΕΙΟΥ



ΠΡΟΕΙΔΟΠΟΙΗΣΗ Διαβάστε όλες τις υποδείξεις ασφαλείας, οδηγίες, εικονογραφήσεις και όλα τα τεχνικά στοιχεία, που συνοδεύουν αυτό το ηλεκτρικό εργαλείο.
Αμέλειες κατά την τήρηση των ακόλουθων υποδείξεων μπορεί να προκαλέσουν ηλεκτροπληξία, πυρκαγιά και/ή σοβαρούς τραυματισμούς.
Φυλάξτε όλες τις προειδοποιητικές υποδείξεις και οδηγίες για κάθε μελλοντική χρήση.
Ο όρος «ηλεκτρικό εργαλείο» που χρησιμοποιείται στις προειδοποιητικές υποδείξεις αναφέρεται σε ηλεκτρικά εργαλεία που τροφοδοτούνται από το ηλεκτρικό δίκτυο (με ηλεκτρικό καλώδιο) καθώς και σε ηλεκτρικά εργαλεία που τροφοδοτούνται από μπαταρία (χωρίς ηλεκτρικό καλώδιο).

- 1) Ασφάλεια στο χώρο εργασίας**
 - a) Διατηρείτε τον χώρο εργασίας καθαρό και καλά φωτισμένο.** Ρύπανση ή σκοτεινές περιοχές προκαλούν ατυχήματα.
 - b) Μην εργάζεσθε με το ηλεκτρικό εργαλείο σε περιβάλλον, όπου υπάρχει κίνδυνος έκρηξης, όπως με την παρουσία εύφλεκτων υγρών, αερίων ή σκόνης.** Τα ηλεκτρικά εργαλεία δημιουργούν σπινθηρισμό ο οποίος μπορεί να αναφλέξει τη σκόνη ή τις αναθυμιάσεις.
 - c) Όταν χρησιμοποιείτε το ηλεκτρικό εργαλείο, κρατάτε μακριά τα παιδιά και άλλα τυχόν παρευρισκόμενα άτομα.** Σε περίπτωση απόσπασης της προσοχής σας μπορεί να χάσετε τον έλεγχο του εργαλείου.
- 2) Ηλεκτρική ασφάλεια**
 - a) Το φως του ηλεκτρικού εργαλείου πρέπει να ταιριάζει στην πρίζα. Μην τροποποιήσετε το φως με κανέναν τρόπο. Μην χρησιμοποιείτε φως προσαρμογής σε συνδυασμό με γειωμένα ηλεκτρικά εργαλεία.** Αμεταποίητα φως και κατάλληλες πρίζες μειώνουν τον κίνδυνο ηλεκτροπληξίας.
 - b) Αποφεύγετε την επαφή του σώματός σας με γειωμένες επιφάνειες, όπως σωλήνες, θερμαντικά σώματα (καλοριφέρ), κουζίνες ή ψυγεία.** Όταν το σώμα σας είναι γειωμένο αυξάνεται ο κίνδυνος ηλεκτροπληξίας.
 - c) Μην εκθέτετε τα ηλεκτρικά εργαλεία στη βροχή ή στην υγρασία.** Η διείσδυση νερού σ' ένα ηλεκτρικό εργαλείο αυξάνει τον κίνδυνο ηλεκτροπληξίας.
 - d) Μην τραβάτε το καλώδιο. Μην χρησιμοποιείτε το καλώδιο για τη μεταφορά ή το τράβηγμα για την αποσύνδεση του ηλεκτρικού εργαλείου. Κρατάτε το καλώδιο μακριά από θερμότητα, λάδι, κοφτερές ακμές ή κινούμενα εξαρτήματα.** Τυχόν χαλασμένα ή περιτλεγμένα

ηλεκτρικά καλώδια αυξάνουν τον κίνδυνο ηλεκτροπληξίας.

- e) Όταν εργάζεστε μ' ένα ηλεκτρικό εργαλείο στην ύπαιθρο, χρησιμοποιείτε καλώδιο επέκτασης (μπαλαντζά) που είναι κατάλληλο και για εξωτερική χρήση.** Η χρήση καλωδίων επιμήκυνσης κατάλληλων για υπαίθριους χώρους ελαττώνει τον κίνδυνο ηλεκτροπληξίας.
- f) Όταν η χρήση του ηλεκτρικού εργαλείου σε υγρό περιβάλλον είναι αναπόφευκτη, τότε χρησιμοποιήστε έναν προστατευτικό διακόπτη διαρροής (διακόπτης FI/ RCD).** Η χρήση ενός προστατευτικού διακόπτη διαρροής ελαττώνει τον κίνδυνο ηλεκτροπληξίας.
- 3) Ασφάλεια προσώπων**
- a) Να είστε σε επαγρύπνηση, δίνετε προσοχή στην εργασία που κάνετε και χρησιμοποιήστε το ηλεκτρικό εργαλείο με περίσκεψη. Μην χρησιμοποιείτε το ηλεκτρικό εργαλείο όταν είστε κουρασμένοι ή υπό την επήρεια ναρκωτικών, οιονοπέυματος ή φαρμάκων.** Μια στιγμιαία απροσεξία κατά το χειρισμό του ηλεκτρικού εργαλείου μπορεί να οδηγήσει σε σοβαρούς τραυματισμούς.
- b) Χρησιμοποιείτε τον προσωπικό εξοπλισμό προστασίας.** Φοράτε πάντα προστατευτικά γυαλιά. Ο κατάλληλος προστατευτικός εξοπλισμός, όπως μάσκα προστασίας από σκόνη, αντιολισθητικά υποδήματα ασφαλείας, προστατευτικό κράνος ή ωτασπίδες, ανάλογα με τις εκάστοτε συνθήκες, ελαττώνει τον κίνδυνο τραυματισμών.
- c) Αποφύγετε την αθέλητη εκκίνηση. Βεβαιωθείτε, ότι ο διακόπτης είναι στη θέση Off, πριν συνδέσετε το ηλεκτρικό εργαλείο με την πηγή τροφοδοσίας και/ή την μπαταρία καθώς και πριν το παραλάβετε ή το μεταφέρετε.** Όταν μεταφέρετε τα ηλεκτρικά εργαλεία έχοντας το δάχτυλό σας στο διακόπτη ή όταν συνδέσετε τα ηλεκτρικά εργαλεία με την πηγή ρεύματος όταν αυτά είναι ακόμη στη θέση ON, τότε δημιουργείται κίνδυνος τραυματισμών.
- d) Απομακρύνετε από το ηλεκτρικό εργαλείο τυχόν εξαρτήματα ρύθμισης ή κλειδιά πριν θέσετε το ηλεκτρικό εργαλείο σε λειτουργία.** Ένα εργαλείο ή κλειδί συναρμολογημένο σ' ένα περιτρεφόμενο τμήμα ενός ηλεκτρικού εργαλείου μπορεί να οδηγήσει σε τραυματισμούς.
- e) Προσέχετε πως στέκεστε. Φροντίζετε για την ασφαλή στάση του σώματός σας και διατηρείτε πάντοτε την ισορροπία σας.** Έτσι μπορείτε να ελέγξετε καλύτερα το ηλεκτρικό εργαλείο σε περιπτώσεις απροσδόκητων περιστάσεων.
- f) Φοράτε σωστή ενδυμασία. Μην φοράτε φαρδιά ρούχα ή κοσμήματα. Κρατάτε τα μαλλιά και τα ρούχα σας μακριά από τα κινούμενα εξαρτήματα.** Χαλαρή ενδυμασία, κοσμήματα ή μακριά μαλλιά μπορεί να εμπλακούν στα κινούμενα εξαρτήματα.
- g) Όταν υπάρχει η δυνατότητα σύνδεσης διατάξεων αναρρόφησης ή συλλογής σκόνης, βεβαιωθείτε ότι αυτές είναι συνδεδεμένες**

και ότι χρησιμοποιούνται σωστά. Η χρήση μιας αναρρόφησης σκόνης μπορεί να ελαττώσει τον κίνδυνο που προκαλείται από τη σκόνη.

- h) Μην εφησυχάζετε σε μια λάθος ασφάλεια και μην αφήφέτε τους κανόνες ασφαλείας για τα ηλεκτρικά εργαλεία, ακόμα και όταν μετά από συχνή χρήση είστε εξοικειωμένοι με το εργαλείο.** Ένας απρόσεκτος χειρισμός μπορεί μέσα σε κλάσματα του δευτερολέπτου να οδηγήσει σε σοβαρούς τραυματισμούς.
- 4) Χρήση και φροντίδα των ηλεκτρικών εργαλείων**
- a) Μην υπερφορτώνετε το ηλεκτρικό εργαλείο. Χρησιμοποιήστε το σωστό ηλεκτρικό εργαλείο για την εφαρμογή σας.** Με το κατάλληλο ηλεκτρικό εργαλείο εργάζεστε καλύτερα και ασφαλέστερα στην αναφερόμενη περιοχή ισχύος.
- b) Μην χρησιμοποιήσετε ποτέ ένα ηλεκτρικό εργαλείο που έχει χαλασμένο διακόπτη On/ Off.** Ένα ηλεκτρικό εργαλείο που δεν μπορεί είτε πλάνο να το θέσετε σε λειτουργία και/ή εκτός λειτουργίας είναι επικίνδυνο και πρέπει να επισκευαστεί.
- c) Αποσυνδέστε το φως από την πρίζα και/ή απομακρύνετε μια αποσπώμενη μπαταρία από το ηλεκτρικό εργαλείο, προτού εκτελέσετε ρυθμίσεις, αλλάξετε εξαρτήματα ή προτού φυλάξετε το ηλεκτρικό εργαλείο.** Αυτά τα προληπτικά μέτρα ασφαλείας μειώνουν τον κίνδυνο από τυχόν αθέλητη εκκίνηση του ηλεκτρικού εργαλείου.
- d) Φυλάγετε τα ηλεκτρικά εργαλεία που δε χρησιμοποιούνται μακριά από παιδιά και μην επιτρέψετε τη χρήση του ηλεκτρικού εργαλείου σε άτομα που δεν είναι εξοικειωμένα με το ηλεκτρικό εργαλείο ή τις οδηγίες για τη λειτουργία του ηλεκτρικού εργαλείου.** Τα ηλεκτρικά εργαλεία είναι επικίνδυνα όταν χρησιμοποιούνται από άπειρα πρόσωπα.
- e) Συντηρείτε τα ηλεκτρικά εργαλεία και τα εξάρτημα. Ελέγχετε, αν τα κινούμενα εξαρτήματα είναι σωστά ευθυγραμμισμένα και προσαρμοσμένα ή μήπως έχουν σπάσει τυχόν εξαρτήματα ή οποιαδήποτε άλλη κατάσταση, η οποία επηρεάζει τη λειτουργία του ηλεκτρικού εργαλείου. Σε περίπτωση βλάβης, επισκευάστε το ηλεκτρικό εργαλείο πριν τη χρήση.** Η κακή συντήρηση των ηλεκτρικών εργαλείων αποτελεί αιτία πολλών ατυχημάτων.
- f) Διατηρείτε τα εργαλεία κοπής κοφτερά και καθαρά.** Προσεκτικά συντηρημένα κοπτικά εργαλεία σφηνώνουν δυσκολότερα και οδηγούνται ευκολότερα.
- g) Χρησιμοποιείτε τα ηλεκτρικά εργαλεία τα εξαρτήματα κτλ. σύμφωνα με αυτές τις οδηγίες, λαμβάνοντας υπόψη τις συνθήκες εργασίας και τις εργασίες που πρέπει να εκτελεστούν.** Η χρησιμοποίηση των ηλεκτρικών εργαλείων για εργασίες που δεν προβλέπονται γι' αυτά μπορεί να δημιουργήσει επικίνδυνες

καταστάσεις.

h) **Διατηρείτε τις λαβές και τις επιφάνειες λαβής στεγνές, καθαρές και ελεύθερες από λάδι και γράσο.** Οι ολισθηρές λαβές και επιφάνειες λαβής δεν επιτρέπουν κανέναν ασφαλή χειρισμό και έλεγχο του ηλεκτρικού εργαλείου σε τυχόν απρόβλεπτες καταστάσεις.

5) **Σέρβις**



a) **Δώστε το ηλεκτρικό εργαλείο σας για συντήρηση από εξειδικευμένο προσωπικό, χρησιμοποιώντας μόνο γνήσια ανταλλακτικά.** Έτσι εξασφαλίζετε τη διατήρηση της ασφάλειας του ηλεκτρικού εργαλείου.

ΥΠΟΔΕΙΞΕΙΣ ΑΣΦΑΛΕΙΑΣ ΓΙΑ ΛΕΙΑΝΤΗΡΕΣ

Na κρατάτε το ηλεκτρικό εργαλείο μόνο από τις μονωμέ-νες επιφάνειες συγκράτησης όταν υπάρχει κίνδυνος το εργαλείο να έρθει σε επαφή με μη ορατούς ηλεκτροφό-ρους αγωγούς. Εργαλεία που αγγίζουν έναν ηλεκτροφόροαγωγό μπορεί να θέσουν τα μεταλλικά μέρη του ηλεκτρικού εργαλείου επίσης υπό τάση και προκαλέσουν έτσι ηλεκτροπληξία.

ΣΥΜΒΟΛΑ

	Για περιορισμό των κινδύνων τραυματισμού, ο χρήστης πρέπει να διαβάσει το εγχειρίδιο οδηγιών
	Διπλή μόνωση
	Προσοχή
	Φοράτε προστατευτικά για τα αυτιά
	Φοράτε προστατευτικά για τα μάτια

	Φοράτε μάσκα για την σκόνη
	Φοράτε προστατευτικά γάντια
	Απόβλητα σχετικά με ηλεκτρισμό δεν πρέπει να πετάγονται μαζί με τα απόβλητα του νοικοκυριού. Παρακαλούμε να τα ανακυκλώνετε εκεί όπου υπάρχουν οι απαραίτητες εγκαταστάσεις. Ελέγξτε στον τοπικό σας δήμο ή στους πωλητές για συμβουλές ανακύκλωσης.

ΛΙΣΤΑ ΣΥΣΤΑΤΙΚΩΝ

1. **ΕΛΕΓΧΟΣ ΕΝΑΛΛΑΣΣΟΜΕΝΗΣ ΤΑΧΥΤΗΤΑΣ**
2. **ΔΙΑΚΟΠΤΗΣ ON-OFF**
3. **ΚΟΥΜΠΙ ΚΛΕΙΔΩΜΑΤΟΣ ΛΕΙΤΟΥΡΓΙΑΣ ΔΙΑΚΟΠΤΗ**
4. **ΛΑΒΗ**
5. **ΣΑΚΟΥΛΑ ΣΚΟΝΗΣ**
6. **ΕΞΟΔΟΣ ΣΚΟΝΗΣ**
7. **ΜΟΧΛΟΣ ΙΜΑΝΤΑ**
8. **ΒΕΛΟΣ ΚΑΤΕΥΘΥΝΣΗΣ ΠΕΡΙΣΤΡΟΦΗΣ**
9. **ΚΟΥΜΠΙ ΚΕΝΤΡΑΡΙΣΜΑΤΟΣ ΙΜΑΝΤΑ**
10. **ΠΡΩΘΕΤΗ ΛΑΒΗ**
11. **ΙΜΑΝΤΑΣ (ΕΙΚ D)***
12. **ΒΑΣΗ (ΕΙΚ D)**
13. **ΠΡΟΣΑΡΜΟΓΕΑΣ ΗΛ. ΣΚΟΥΠΑΣ (ΕΙΚ F, G)**

* Δεν περιλαμβάνονται στο βασικό εξοπλισμό όλα τα εξαρτήματα που απεικονίζονται ή περιγράφονται.

ΤΕΧΝΙΚΕΣ ΠΛΗΡΟΦΟΡΙΕΣ

Τύπος **WX661 WX661.X (660-669-χαρακτηρισμός μηχανήματος, αντιπροσωπ. Τριβείο μιάντα)**

WX661 WX661.X**	
Βολτ	220-240V~50 Hz
Τάση λειτουργίας	950 W
Ταχύτητα χωρίς φορτίο	240-350 /οrpm
λείανσης	76 mmx533 mm
Περιοχή λείανσης	76 mmx130 mm
Διπλή μόνωση	
Βάρος (μόνο το εργαλείο)	3.3 Kg

** Χ=1-999, A-Z, M1-M9 χρήση μόνο για διαφορετικούς πελάτες, δεν υπάρχουν ασφαλείς σχετικές διαφορές μεταξύ αυτών των μοντέλων.

Συνιστούμε να αγοράζετε τα εξαρτήματά σας από το ίδιο κατάστημα από το οποίο αγοράσατε το εργαλείο. Διαβάστε τις πληροφορίες πάνω στη συσκευασία του εξαρτήματος για περισσότερες λεπτομέρειες. Το προσωπικό του καταστήματος μπορεί να σας βοηθήσει και να σας συμβουλευσει.

ΠΛΗΡΟΦΟΡΙΕΣ ΘΟΡΥΒΟΥ ΚΑΙ ΔΟΝΗΣΕΩΝ

Μετρημένη ηχητική πίεση	L_{PA} : 86.5dB(A)
Μετρημένη ηχητική δύναμη	L_{WA} : 97.5dB(A)
K_{PA} & K_{WA}	3.0dB(A)

Φοράτε προστατευτικά για τα αυτιά

ΠΛΗΡΟΦΟΡΙΕΣ ΚΡΑΔΑΣΜΩΝ

Συνολικές τιμές κραδασμών σύμφωνα κατά EN62841:

Τυπική μετρημένη δόνηση	Τιμή εκπομπής κραδασμών $a_h = 9.2 \text{ m/s}^2$
	Αβεβαιότητα $K = 1.5 \text{ m/s}^2$

Η δηλωμένη συνολική τιμή κραδασμών και η δηλωμένη τιμή εκπομπών θορύβου έχουν μετρηθεί σύμφωνα με μια καθιερωμένη μέθοδο ελέγχου και μπορούν να

χρησιμοποιηθούν για τη σύγκριση των προϊόντων. Η δηλωμένη συνολική τιμή κραδασμών και η δηλωμένη τιμή εκπομπών θορύβου μπορούν επίσης να χρησιμοποιηθούν για την προκαταρκτική αξιολόγηση έκθεσης.

⚠ ΠΡΟΣΟΧΗ: Οι κραδασμοί και οι εκπομπές θορύβου κατά τη χρήση του ηλεκτρικού εργαλείου ενδέχεται να διαφέρουν από την δηλωμένη τιμή αναλόγως του τρόπου με τον οποίο χρησιμοποιείται το εργαλείο, κυρίως αναλόγως του υλικού προς επεξεργασία, και των ακόλουθων παραδειγμάτων και άλλων πιθανών τρόπων με τους οποίους χρησιμοποιείται το εργαλείο:
Τον τρόπο χρήσης του εργαλείου και τα υλικά προς κοπή ή διάτρηση.
Την καλή κατάσταση και ορθή συντήρηση του εργαλείου.
Τη χρήση των κατάλληλων εξαρτημάτων του προϊόντος και τη διασφάλιση ότι αυτά είναι αιχμηρά και σε καλή κατάσταση.
Την καλή εφαρμογή των χεριών στις χειρολαβές και την περίπτωση χρήσης αντικραδασμικών και αντιθρομβικών εξαρτημάτων.
Την ορθή χρήση του εργαλείου όπως αυτή προβλέπεται από την κατασκευή του και τις οδηγίες που το συνοδεύουν.
Η χρήση του εργαλείου ενδέχεται να προκαλέσει σύνδρομο οφειλόμενο στους κραδασμούς εάν δεν χρησιμοποιηθεί ορθά.

⚠ ΠΡΟΣΟΧΗ: Για να υπάρχει ακρίβεια, κατά την εκτίμηση του επιπέδου έκθεσης σε πραγματικές συνθήκες χρήσης θα πρέπει να ληφθεί επίσης υπόψη ο κύκλος λειτουργίας όλων των μερών όπως οι φορές κατά τις οποίες απενεργοποιήθηκε το εργαλείο και καθώς και οι φορές που λειτουργεί στο ρελαντί. Αυτό ενδέχεται να μειώσει σημαντικά το επίπεδο έκθεσης όσον αφορά στη συνολική περίοδο λειτουργίας. Βοηθά στη μείωση κινδύνου έκθεσης στους κραδασμούς και στο θόρυβο.
Πάντοτε να χρησιμοποιείτε αιχμηρές σμίλες, τρυπάνια και λεπίδες.
Συντηρήστε το εργαλείο σύμφωνα με τις παρούσες οδηγίες και φροντίστε πάντοτε για τη σωστή λίπανση του (όπου απαιτείται).
Σε περίπτωση που σκοπεύετε να χρησιμοποιείτε συχνά το εργαλείο, συνιστάται η απόκτηση αντικραδασμικών και αντιθρομβικών εξαρτημάτων.
Διαμορφώστε το πρόγραμμα εργασίας σας έτσι ώστε οι εργασίες με αυξημένους κραδασμούς να καταναλώνονται ομοιόμορφα μεταξύ των ημερών εργασίας σας.

ΔΙΑΔΙΚΑΣΙΑ ΦΟΡΤΙΣΗΣ



ΣΗΜΕΙΩΣΗ: πριν χρησιμοποιήσετε το εργαλείο διαβάστε το βιβλίο οδηγιών προσεκτικά

Χρήση σύμφωνα με τον προορισμό

Το ηλεκτρικό εργαλείο προορίζεται για την ξηρήλειανση – με μεγάλη αφαιρεσηλικού – επιφανειών από ξύλο, πλαστικά υλικά, μέταλλα και υλικά στοκαρίσματος καθώς και βαβερνικωμένους επιφανειών.

1. ΔΙΑΚΟΠΤΗΣ ON / OFF

Πιέστε για να ξεκινήσει και αφήστε για να σταματήσει το εργαλείο

2. ΚΟΥΜΠΙ ΚΛΕΙΔΩΜΑΤΟΣ ΔΙΑΚΟΠΤΗ ΛΕΙΤΟΥΡΓΙΑΣ (ΕΙΚ Α)

Πιέστε τον διακόπτη on/off (2) μετά το κουμπί κλειδώματος (3), αφήστε τον διακόπτη on/off πρώτα και το κουμπί κλειδώματος δεύτερο. Ο διακόπτης τώρα είναι κλειδωμένος για συνεχή χρήση. Για να κλείσετε το εργαλείο σας απλώς πιέστε και αφήστε τον διακόπτη on/off.

3. ΔΙΑΚΟΠΤΗΣ ΕΛΕΓΧΟΥ ΤΑΧΥΤΗΤΑΣ

Ρυθμίστε τον διακόπτη (1) για να αυξήσετε ή να μειώσετε ταχύτητα σύμφωνα με το υλικό και τα χαρακτηριστικά του υμάντα με το οποίο λειάνετε. (επίσης δυνατό κατά την λειτουργία χωρίς φορτίο). Δείτε τον παρακάτω πίνακα για γενικές οδηγίες στην επιλογή της ταχύτητας. Αποφύγετε μεγάλη χρήση σε μικρές ταχύτητες επειδή μπορεί να χαλάσει ο κινητήρας του εργαλείου.

Υλικό	Επιλογή ταχύτητας	Κόκκοι υμάντα
Σκληρό ξύλο	5-6	80
Καπλαμάς	2-4	150
Καπλαμάς	1-5	60/80
Πλαστικό	2-5	100
Ατσάλι	5-6	80
Αφαίρεση μογιιάς	6	40/60
Μαλακό ξύλο	1-3	100
Ακρυλικά	1-2	100

4. ΑΛΛΑΖΟΝΤΑΣ ΥΜΑΝΤΑ (ΕΙΚ Β, C)

Προσοχή! Βγάλτε το εργαλείο από την πρίζα πριν αλλάξετε υμάντα.

Τραβήξτε τον μοχλό (7) για να ελευθερώσετε τον υμάντα. Βγάλτε τον και βάλτε ένα νέο υμάντα στους κυλίνδρους. Βεβαιωθείτε ότι η κατεύθυνση περιστροφής του βέλους στον υμάντα και στο τριβείο είναι η ίδια. Κλείστε τον μοχλό για να μπει ο υμάντας στην θέση του

5. ΕΛΕΓΧΟΣ ΚΕΝΤΡΑΡΙΣΜΑΤΟΣ ΥΜΑΝΤΑ (ΕΙΚ D)

ΠΡΟΣΟΧΗ! Φορέστε προστατευτικά για τα μάτια πριν κάνετε ρυθμίσεις για το κεντράρισμα του υμάντα.

Αναποδογυρίστε το εργαλείο, κρατείστε το γερά με το ένα χέρι, ξεκινήστε τον κινητήρα και σταματήστε τον αμέσως μόλις εντοπίσετε πρόβλημα στον υμάντα. Αν ο υμάντας κινείται προς τα έξω, γυρίστε το κουμπί ρύθμισης αντίθετα με την φορά του ρολογιού και σύμφωνα με την φορά του ρολογιού αν κινείται προς τα μέσα. Ρυθμίστε τον υμάντα μέχρι η εξωτερική πλευρά του είναι ίση με την εξωτερική άκρη της βάσης (12). Η ζωή του υμάντα θα αυξηθεί αν κάνετε σωστά τις ρυθμίσεις

6. ΣΑΚΟΥΛΑ ΣΚΟΝΗΣ (ΕΙΚ Ε)

Πρέπει να χρησιμοποιείτε την σακούλα σκόνης που παρέχεται για να μαζέψετε την σκόνη που παράγεται κατά την λείανση. Ο βραχιόνιας της σακούλας σκόνης μπαίνει μέσα στην υποδοχή του τριβείου. Όταν η σακούλα σκόνης γεμίσει, βγάλτε την και αδειάστε την ανοίγοντας το φερμουάρ της σακούλας (5).

7. Χρήση του προσαρμογέα εξαγωγής σκόνης (Εικ F, G)

Η υαλοχαρτίερα σας είναι εξοπλισμένη με έναν προσαρμογέα εξόδου σκόνης, ο οποίος είναι σχεδιασμένος για να σας δίνει τη δυνατότητα να συνδέσετε μία σκούπα στεγνού υγρού καθαρίσματος για την καλύτερη συλλογή της σκόνης. Εισάγετε τον προσαρμογέα με το κατάλληλο μέγεθος μέσα στην έξοδο μέχρι να ασφαλιστεί.

Εισάγετε τον προσαρμογέα 35mm (13a) στην έξοδο μέχρι να ασφαλιστεί (**βλ. εικ F**), κατόπιν εισάγετε τον προσαρμογέα 32 mm (13b) στο πίσω μέρος του προσαρμογέα 35 mm (Εικ. G).

8. ΑΝΤΙΚΑΤΑΣΤΑΣΗ ΟΔΗΓΟΥ ΥΜΑΝΤΑ.

ΠΡΟΣΟΧΗ! Βγάλτε το εργαλείο από την πρίζα πριν αλλάξετε οδηγό υμάντα.

Βγάλτε τις τρείς βίδες και το κάλυμμα της ζώνης. Προσεκτικά κόψτε τον οδηγό υμάντα αν δεν είναι ήδη κομμένος και βγάλτε τον από το τριβείο. Βάλτε τον νέο οδηγό υμάντα γύρω από την μεγάλη τροχαλία. Μετά βάλτε τον στην μικρή τροχαλία πιέζοντας τον οδηγό και γυρίζοντας σύμφωνα με την φορά του ρολογιού την ίδια στιγμή. Ο οδηγός του υμάντα πρέπει να είναι τεντωμένος. Βάλτε το κάλυμμα του υμάντα και τις δυο βίδες.

ΣΥΜΒΟΥΛΕΣ ΕΡΓΑΣΙΑΣ ΓΙΑ ΤΟ ΤΡΙΒΕΙΟ ΣΑΣ

Αν το εργαλείο σας ζεσταθεί πολύ λειτουργήστε το χωρίς φορτίο για 2-3 λεπτά για να κρυώσει ο κινητήρας. Αποφύγετε μεγάλη χρήση σε μικρές ταχύτητες. Χρησιμοποιείτε υμάντα που είναι κατάλληλο για το υλικό που θέλτε να λειάνετε. Πάντα βεβαιώνετε ότι το υλικό εργασίας είναι γερά πιασμένο για να αποφύγετε τυχόν μετακίνηση. Κάθε κίνηση του υλικού μπορεί να επηρεάσει την ποιότητα του αποτελέσματος. Ξεκινάτε το τριβείο πριν το φέρετε σε επαφή με το υλικό και σταματάτε το μόνο όταν

έχει τελειώσει με το γυάλισμα. Για καλύτερα αποτελέσματα να πηγαίνετε προς την φορά των νερών του ξύλου. Μην ξεκινάτε να τρίβετε χωρίς ιμάντα. Αδειάζετε την σακούλα σκόνης κάθε 5 λεπτά ή γρηγορότερα για να εξασφαλίσετε καλή απόδοση του εργαλείου.

ΣΥΝΤΗΡΗΣΗ

Αφαιρέστε το φιλ από την πρίζα πριν να πραγματοποιήσετε ρυθμίσεις, επισκευές ή συντήρηση.

Το ηλεκτρικό σας εργαλείο δεν χρειάζεται έξτρα λίπανση ή συντήρηση. Δεν υπάρχουν επισκευαζόμενα μέρη από τον χρήστη στο ηλεκτρικό σας εργαλείο. Ποτέ μην χρησιμοποιείτε νερό ή χημικά καθαριστικά για να καθαρίσετε το ηλεκτρικό σας εργαλείο. Καθαρίστε το με ένα στεγνό ύφασμα. Πάντα να αποθηκεύετε το ηλεκτρικό σας εργαλείο σε ξηρό μέρος. Κρατάτε τις τρύπες εξαερισμού καθαρές. Κρατάτε όλα τα σημεία που ελέγχουν την εργασία καθαρά από σκόνη. Αν δείτε κάποιες σπίθες μέσα στα σημεία εξαερισμού, είναι φυσικό και δεν θα βλάψουν το εργαλείο σας. Αν έχει καταστραφεί το καλώδιο τροφοδοσίας, θα πρέπει να αντικατασταθεί από τον κατασκευαστή, το προσωπικό του σέρβις ή εξουσιοδοτημένους τεχνικούς για να αποφευχθούν οι κίνδυνοι.

ΠΡΟΣΤΑΣΙΑ ΤΟΥ ΠΕΡΙΒΑΛΛΟΝΤΟΣ



Απόβλητα σχετικά με ηλεκτρισμό δεν πρέπει να πετάγονται μαζί με τα απόβλητα του νοικοκυριού.

■ Παρακαλούμε να τα ανακυκλώνετε εκεί όπου υπάρχουν οι απαραίτητες εγκαταστάσεις. Ελέγξτε στον τοπικό σας δήμο ή στους πωλητές για συμβουλές ανακύκλωσης.

ΔΗΛΩΣΗ ΣΥΜΜΟΡΦΩΣΗΣ

Εμείς,
Positec Germany GmbH
Grüner Weg 10, 50825 Cologne, Germany

Δηλώνουμε ότι το προϊόν,
Περιγραφή **Worx Τριβείο ιμάντα**
Τύπος **WX661 WX661.X**
(**660-669-χαρακτηρισμός**
μηχανήματος, αντιπροσωπ. Τριβείο ιμάντα)
Λειτουργιών **Αφαίρεση του επιφανειακού**
υλικού με ένα λειαντικό μέσο

Συμμορφώνεται με τις παρακάτω Οδηγίες
2006/42/EC
2014/30/EU
2011/65/EU&(EU)2015/863

Πρότυπα συμμόρφωσης:
EN 62841-1
EN 62841-2-4
EN 55014-1
EN 55014-2
EN IEC 61000-3-2
EN 61000-3-3

Το πρόσωπο που έχει εξουσιοδότηση να συντάξει το τεχνικό αρχείο,

Όνομα: Marcel Filz
Διεύθυνση: Positec Germany GmbH
Grüner Weg 10, 50825 Cologne, Germany



2021/05/23
Allen Ding
Βοηθός Αρχιμηχανικός,
Δοκιμές & Πιστοποιήσεις
Positec Technology (China) Co., Ltd
18, Dongwang Road, Suzhou Industrial
Park, Jiangsu 215123, P. R. China

TERMÉKBIZTONSÁG ELEKTROMOS KÉZISZERSZÁMOK BIZTONSÁGOS HASZNÁLATÁVAL KAPCSOLATOS ÁLTALÁNOS FIGYELMEZTETÉSEK



FIGYELEM: Olvassa el az összes, ehhez az elektromos kéziszerszámhoz mellékelte biztonsági figyelmeztetést, utasítást és részletes ismertetést, illetve tekintse meg az ábrákat. Az alább felsorolt utasítások bármelyikének figyelmen kívül hagyása áramütést, tüzet és/vagy súlyos testi sérüléseket eredményezhet.

Őrizzen meg az összes figyelmeztetést és utasítást, a jövőben szüksége lehet ezekre.

A figyelmeztetéseken használatos "elektromos kéziszerszám" kifejezés az ön hálózatról üzemeltetett (vezetékes) elektromos kéziszerszámára vagy akkumulátoros (vezeték nélküli) elektromos kéziszerszámára vonatkozik.

1) A munkaterület biztonsága

a) A munkaterület tartsa tisztán és jól megvilágítva.

A zsúfolt vagy sötét munkaterület balesethez vezethet.

b) Ne üzemeltessen elektromos kéziszerszámot robbanékony légkörben, például gyúlékony folyadékok, gázok vagy por jelenléte mellett.

Az elektromos kéziszerszámok használata során szikrák keletkeznek, amelyek hatására a por vagy gáz kigyulladhat.

c) Elektromos kéziszerszámok működtetése közben tartsa távol a gyermekeket és bárméskodókat. A figyelem elterelése kontrollvesztést eredményezhet.

2) Elektromos biztonság

a) Az elektromos kéziszerszámok csatlakozó dugaszának találnia kell a csatlakozó aljzathoz. Soha, semmilyen módon ne módosítsa a csatlakozó dugaszt. Földelt elektromos kéziszerszámokkal ne használjon adaptert.

Ha eredeti, módosítatlan csatlakozó dugaszt és megfelelő csatlakozó aljzatot használ, azzal csökkenti az áramütés kockázatát.

b) Ne érintse meg a földelt felületeket, például csöveket, radiátorokat, tűzhelyeket vagy hűtőszekrényeket. Ha a test földelt, nagyobb az áramütés kockázata.

c) Ne tegye ki esőnek vagy nedves körülményeknek az elektromos kéziszerszámokat. Ha egy elektromos kéziszerszámra víz kerül, megnő az áramütés kockázata.

d) Vigyázzon a szerszám kábelére. Soha ne hordozza, húzogassa vagy húzza ki az áramból az elektromos kéziszerszámot a kábelnél fogva. A kábelt tartsa távol a hőtől, olajtól, éles peremektől vagy mozgó részekről. A sérült vagy összegugancolódott kábel növeli az áramütés kockázatát.

e) Ha az elektromos kéziszerszámot szabadtérben

üzemelteti, használjon külső használatra alkalmas hosszabbítót. A külső használatra alkalmas kábel használatával csökken az áramütés kockázata.

f) Ha elkerülhetetlen, hogy az elektromos kéziszerszámot nedves helyen működtesse, használjon maradékáram-működtetési megszakító (RCD) védelemmel rendelkező áramforrást. A maradékáram-működtetési megszakító használata csökkenti az áramütés kockázatát.

3) Személyi biztonság

a) Az elektromos kéziszerszám működtetése közben maradjon éber, figyeljen arra, amit csinál, és használja a józan eszét. Ne működtesse az elektromos kéziszerszámot fáradtan, illetve gyógyszerek, alkohol vagy drogok hatása alatt áll. Egy pillanatnyi figyelmen kívül hagyás elektromos kéziszerszámok működtetése közben súlyos sérülésekhez vezethet.

b) Használjon személyi védőfelszereléseket. Mindig használjon szemvédelmet. A személyi védőfelszerelés, például pormaszk, csúszásmentes biztonsági lábbeli, védősisak vagy szükség esetén hallásvédelem használatával csökkenthető a személyi sérülések kockázata.

c) Kerülje el, hogy a szerszám véletlenül működésbe lépjen. Mielőtt az elektromos kéziszerszámot áramhoz csatlakoztatná, behelyezné az akkumulátort, felemelné vagy költöztetné a szerszámot, ellenőrizze hogy a kapcsoló a "ki"

helyzetbe legyen állítva. Ha a szerszám hordozásakor újjat a kapcsolón tartja, vagy áram alá helyezi a bekapcsoló készüléket, az balesetekhez vezethet.

d) Mielőtt az elektromos kéziszerszámot bekapcsolná, távolítson el róla minden állítókulcsot. Ha az elektromos kéziszerszám forgórészein állítókulcs marad, az személyi sérüléshez vezethet.

e) Ne próbáljon túl messzire nyúlni. Mindig vigyázzon, hogy stabilan álljon, és őrizze meg egyensúlyát. Ez segít, hogy váratlan helyzetekben urálja az elektromos kéziszerszámot.

f) Viseljen megfelelő öltözetet. Ne viseljen bő ruházatot vagy hosszú ékszert. Tartsa távol a haját és ruházatát a mozgó alkatrészekről. A bő ruházatot, hosszú ékszert vagy hosszú haját bekapathatják a mozgó elemek.

g) Ha a szerszámhoz porszívó vagy -gyűjtő is csatlakoztatható, gondoskodjon ezek megfelelő csatlakoztatásáról és használatáról. A porgyűjtő használatával csökkenthetőek a porral kapcsolatos kockázatok.

h) Ne hagyja, hogy a szerszám gyakori használata túl elbizakodottá tegye, és hogy ezáltal figyelmen kívül hagyja a szerszám biztonsági követelményeit. A másodperc töredéke is elég ahhoz, hogy egy figyelmen kívül maradt mozdulat súlyos sérüléshez vezessen.

4) Az elektromos kéziszerszám használata és karbantartása

a) Ne erősítse az elektromos kéziszerszámot. Mindig megfelelő elektromos kéziszerszámot használjon. Ha a megfelelő elektromos kéziszerszámot használja, azzal a rendeltetési területén jobban és

biztonságosabban elvégezhető a munka.

- b) Ne használja az elektromos kéziszerszámot, ha azt nem lehet kikapcsolni.** Ha egy elektromos kéziszerszám nem szabályozható a kapcsolóval, az veszélyes, és javításra szorul.
- c) Húzza ki a csatlakozó dugaszt az áramellátást biztosító aljzathból, és/vagy távolítsa el a kivehető akkucsomagot a szerszámból, ha beállításokat vagy tartozékcsereét hajt végre, vagy ha a szerszámot elraktározza.** Ezekkel a megelőző biztonsági intézkedésekkel csökken annak a kockázata, hogy a kéziszerszám véletlenül bekapcsoljon.
- d) Az elektromos kéziszerszámokat használaton kívül tartsa a gyermekektől távol, és ne hagyja, hogy a szerszámot vagy ezeket az utasításokat nem ismerő személyek működtessék azt.** A tapasztalatlan felhasználók kezében az elektromos kéziszerszámok veszélyessé válnak.
- e) Az elektromos kéziszerszámok és tartozékaik karbantartása. Ellenőrizze, hogy a mozgó elemek megfelelően helyezkednek-e el és nem szorultak-e be, az alkatrészek épek, és semmilyen más hiba nincs kihatással az elektromos kéziszerszám működésére. Ha sérülést talál, használat előtt javíttassa meg a szerszámot.** A nem megfelelően karbantartott elektromos kéziszerszámok sok balesetet okoznak.
- f) A vágószerszámokat tartsa tisztán, és figyeljen, hogy élesek maradjanak.** A megfelelően karbantartott, éles vágószerszámok ritkábban akadnak meg, és egyszerűbben irányíthatóak.
- g) Az elektromos kéziszerszámot, a kiegészítőket és fejeket használja a fenti utasításoknak megfelelően, figyelembe véve a munkakörülményeket és az elvégzendő munkát.** Ha az elektromos kéziszerszámot nem rendeltetésszerűen használja, az veszélyhelyzetet teremthet.
- h) Őrizze szárazon, tisztán, olaj- és zsírmentesen a szerszám fogantyúit és megragadási részeit.** A csúszos fogantyúk és megragadási részek főleg váratlan helyzetekben akadályozzák a szerszám biztonságos megfogását, kezelését és irányítását.
- 5) Szerviz**
- a) Az elektromos kéziszerszámot csak képzett szerelő javíthatja megfelelő cserealkatrészekkel.** Ez biztosítja az elektromos kéziszerszám biztonságos működését.

SZIMBÓLUMOK

	A sérülésveszély csökkentése érdekében a felhasználónak el kell olvasnia az utasításokat
	Dupla szigetelés
	Figyelmeztetés
	Viseljen szemvédőt
	Viseljen fülvédőt
	Viseljen pormaszkot
	Viseljen védőszemüveget
	A leselejtezett elektromos készülékek nem dobhatók ki a háztartási hulladékkal. Ha van a közelben elektromos hulladék gyűjtő udvar, vigye oda a készüléket. Az újrahasznosítási lehetőségekről tájékozódjon a helyi hatóságoknál vagy a kereskedőnél.

A SZALAGCSISZOLÓRA VONATKOZÓ BIZTONSÁGI UTASÍTÁSOK

Az elektromos kéziszerszámot csak a szigetelt fogantyúfelületeknél fogva fogja meg, mivel a csiszolószalag a saját hálózati csatlakozó kábelhez is hozzárérhet. Ha a berendezés egy feszültség alatt álló vezeték megrongál, az elektromos kéziszerszám fémrészei szintén feszültség alá kerülhetnek és áramütéshez vezethetnek.

AZ ALKATRÉSZEK LISTÁJA

1. VÁLTOZTATHATÓ SEBESSÉG SZABÁLYOZÓ
2. KI/BEKAPCSOLÓ GOMB
3. KAPCSOLÓRÖGZÍTŐ GOMB
4. MARKOLAT
5. PORZSÁK
6. PORELTÁVOLÍTÓ NYÍLÁS
7. SZALAGFESZÜLTÉG FELENGEDŐ KAR
8. FORGÁSIRÁNY NYÍL
9. SZALAGKÖZPONTOZÓ SZABÁLYOZÓGOMB
10. ELÜLSŐ KAR
11. CSISZOLÓSZALAG (Lásd D Ábra)*
12. TALPLEMEZ (Lásd D Ábra)
13. PORELTÁVOLÍTÓ NYÍLÁS (Lásd F És G Ábra)

***Nem minden készülék tartalmazza valamennyi, a fentiekben felsorolt alkatrészt.**

MŰSZAKI ADATOK

Típus **WX661 WX661.X (660-669-a készülék megjelenése, szalagcsiszoló)**

WX661 WX661.X**

Névleges feszültség	220-240V~50Hz
Névleges teljesítmény	950W
Névleges üresjáratú fordulatszám	240-350m/min
Szalagméret	76mmx533mm
Csiszolási felület	76mmx130mm
Érintésvédelmi osztály	□/II
A készülék súlya (Meztelen eszköz)	3.3kg

** X = 1-999, A-Z, M1-M9 csak különféle vásárlókra vonatkozik, ezek között a modellek között nincs biztonsági változás.

Javasoljuk, hogy kiegészítőket vásároljon az üzletből, ahol az eszközöket értékesítik. További részletek a kiegészítő csomagban találhatóak. Az áruház munkatársai segítséget és tanácsot adhatnak Önnek.

ZAJ-/REZGÉSÉRTÉKEK

A-súlyozású hangnyomásszint	86.5dB(A)
A-súlyozású hangerő	97.5dB(A)
$K_{PA} \& K_{WA}$	3.0dB(A)
Viseljen szemvédőt	

REZGÉSÉRTÉKEK

Az EN62841 szabvány szerint meghatározott összes rezgés (háromtengelyű vektorálisösszeg) a következő:

Tipikus súlyozott rezgés	Rezgéskibocsátás $a_n = 9.2m/s^2$
	Bizonytalanság $K = 1.5m/s^2$

A vibráció és a zaj bejelentett összértékét szabványos mérési módszerrel állapították meg, és ezeket az értékeket két szerszám összehasonlításához is fel lehet használni. A vibráció és a zaj bejelentett összértékeit a rezgéseknek és zajátalonnak való kitettség előzetes felbecsléséhez is fel lehet használni.



FIGYELEM: A kéziszerszám aktuális használatok mérhető vibráció és zajkibocsátási értékek eltérhetnek a bejelentett értékektől, mert nagyban függnek a szerszám használati módjától és a megmunkált alkatrész típusától. Íme néhány példa és eltérő érték a szerszám használatától függően:

Hogyan használják a szerszámot, milyen anyagokat vágnak vagy fúrnak.

Az eszköz jó állapotban van-e, megfelelően karbantartják-e. Megfelelő tartozékokat használnak-e az eszközhöz, vigyáznak-e, hogy éles legyen, és jó állapotban maradjon. A fogantyú megragadásának erősségétől és az esetleg használt vibrációs- és zajcsökkentő tartozék típusától. A szerszámot rendeltetésszerűen, kialakításának és a jelen utasításoknak megfelelően használják-e.

Ha a szerszámot nem kezelik megfelelően, kéz-kar vibrációs szindrómát okozhat.



FIGYELEM: A pontosság érdekében az expozíciós szint becslést értékéhez a valós használati körülmények között figyelembe kell venni a működési ciklus valamennyi elemét, így azt az időt is, amikor a szerszám ki van kapcsolva, és amikor üresjáratban működik. Ez a teljes munkaidőszak viszonylatában jelentősen csökkentheti az expozíciós szintet. A vibrációnak és zajnak való kitettség kockázatának csökkentése.

MINDIG éles vésőt, pengét, és hegyes fúrófejet használjon. Az eszközt jelen utasításoknak megfelelően tartsa karban,

és vigyázzon a megfelelő kenésre (ahol erre szükség van). Ha a szerszám rendszeres használatát tervezik, akkor megéri a vibráció- és zajcsökkentő tartozékok beszerzése. Úgy tervezze meg a munkáját, hogy a magas rezgésszámú eszközök használatát igénylő feladatokat több napra ossza el.

HASZNÁLATI UTASÍTÁSOK

 **MEGJEGYZÉS:** Mielőtt a szerszámot használná, olvassa el figyelmesen az utasításokat.

RENDELTESSZERŰ HASZNÁLAT

A – nagy lemulkálási teljesítményű – elektromos kéziszerszám fa, műanyag, fém, spatulyázó massa és lakkozott felületek száraz felületi csiszolására szolgál. A csiszológépet nem szabad vakolatcsiszoláshoz használni.

1. KI-/BEKAPCSOLÓ GOMB

Nyomja le a szerszám elindításához, engedje fel a leállításhoz.

2. KAPCSOLÓRÖGZÍTŐ GOMB (Lásd A Ábra)

Nyomja le a ki-/bekapcsoló gombot (2), majd a rögzítőgombot (3). A kapcsoló rögzítve van a folyamatos használathoz. Az eszköz kikapcsolásához nyomja le és engedje fel a ki-/bekapcsoló gombot.

3. VÁLTOZTATHATÓ SEBESSÉG SZABÁLYOZÓTÁRCSA

A sebesség (anyagnak és használt csiszolószalagnak megfelelő) növeléséhez vagy csökkentéséhez állítsa be a változtatható sebesség szabályozót (terhelés nélküli működés közben is lehetséges). A sebesség kiválasztásához az alábbi táblázatban talál általános útmutatást. Kerülje a hosszantartó használatot nagyon alacsony sebességen, mivel ez károsíthatja a csiszoló motorját.

Anyag	Sebességválasztás	Szalag szemcsemérete
Tömör fa	5-6	80
Furnérlemez	2-4	150
Faforgácslemez	1-5	60/80
Műanyag	2-5	100
Acél	5-6	80
Festékeltávolítás	6	40/60
Balsafa	1-3	100
Akril	1-2	100

4. CSISZOLÓSZALAG CSERÉJE (Lásd B, C Ábra)

 **FIGYELEM! Mielőtt csiszolószalagot cserélne, húzza ki az áramból a készüléket.**

Húzza meg a kart (7) a szíjfeszültség felengedéséhez. Vegye ki a szalagot, és illesszen be egy

újat mindkét görgőre ráhelyezve. Ellenőrizze, hogy a szalag és a csiszoló forgásiránya megegyezzen (lásd a nyilatkat). A szalag megfeszítéséhez zárja le a kart.

5. SZALAGKÖZPONTOZÓ SZABÁLYOZÓ (Lásd D Ábra)

 **FIGYELEM! Mielőtt a szalag központozását elvégezné, tegyen fel védőszemüveget.**

Fordítsa fel a készüléket, egyik kezével tartsa meg szorosan, indítsa el a motort, és ha meglátja a csiszolószalagot, azonnal engedje fel a kapcsolót. Ha a szalag kifele fut, forgassa a szabályozógombot az óramutató járásával ellentétes irányba, ha pedig befele fut, az óramutató járásával megegyező irányba. Addig igazítsa a szalagot, amíg a külső pereme párhuzamos nem lesz a talpapl (12) külső peremével. A megfelelő beállítással nagymértékben növelhető a szalag élettartama.

6. PORZSÁK (Lásd E Ábra)

A csiszolás közben felgyülemltet por összegyűjtésére a mellékelt porzsákokat kell használnia. A felhelyezéshez helyezze a porzsákokat a poreltávolító nyílásra. Ellenőrizze, hogy a poreltávolítón található pontok beilleszkedjenek a porzsák nyílásába. Ha a porzsák megtelt, vegye ki, húzza el a cipzárt, és ürítse ki a zsákok (5).

7. A PORELTÁVOLÍTÓ ADAPTER FELHELYEZÉSE (Lásd F És G Ábra)

A csiszológéphez két poreltávolító adaptert mellékeltek, ezek segítségével nedves/száraz porszívó csatlakoztatható a por hatékonyabb eltávolításához. Helyezze be a megfelelő méretű adaptert a kimenetbe, amíg megfelelően nem rögzül.

Helyezze be a 35 mm-es adaptert (13a) a kimenetbe, amíg megfelelően nem rögzül (Lásd F ábra), majd helyezze be a 32 mm-es adaptert (13b) a 35 mm-es adapter hátoldalába (G ábra).

8. A GÉPSZÍJ CSERÉJE

 **FIGYELEM! Mielőtt a gépszíjat kicserélné, húzza ki a készüléket az áramból.** Vegye ki a három csavart, és vegye le a szíj fedelét. Ha a gépszíj még nem szakadt el, óvatosan vágja el, és vegye ki a csiszolóból. Helyezze fel a nagyobb tárcsára az új gépszíjat. Majd az óramutató járásába elforgatva, ráhúzza helyezze fel a kisebb tárcsára. A gépszíj szorosan fog illeszkedni. Helyezze vissza a fedőlapot és a két csavart.

A SZALAGCSISZOLÓ HASZNÁLATÁVAL KAPCSOLATOS JAVASLATOK

Amennyiben a szerszám túlságosan felmelegedik, különösen, ha alacsony sebességen használta, állítsa maximális sebességre, és járassa terhelés nélkül 2-3 percig a motor lehűlése érdekében. Kerülje a hosszantartó használatot alacsony sebességen. Mindig a csiszolni kívánt anyagnak megfelelő csiszolószalagot válasszon. Az elmozdulás megelőzése érdekében mindig ellenőrizze, hogy a munkadarab szilárdan rögzítve legyen. A nagy munkadarabokat a csiszolási terület közelében rögzítse.

Az anyag elmozdulása befolyásolhatja a csiszolt felület minőségét. A csiszológépet a munka megkezdése előtt indítsa el, és csak a csiszolás befejezése után kapcsolja ki. A legjobb eredmény érdekében a faanyagot szá irányban csiszolja. Ne kezdje el a csiszolást anélkül, hogy a csiszolószalagot behelyezte volna. Öt percnél vagy előbb ürítse ki a porzsákat, hogy biztosítsa a hatékony porlevetést.

KARBANTARTÁS

Bármilyen állítás, javítás vagy karbantartási művelet előtt húzza ki a kábelt a konnektorból.

Az elektromos kéziszerszámot nem szükséges megkenni vagy karbantartani. Az elektromos kéziszerszám nem tartalmaz a felhasználó által javítható alkatrészeket. Soha ne használjon vizet vagy vegyi tisztítószereket a szerszám tisztításához. Törölje tisztára egy száraz ronggyal. A szerszámot mindig száraz helyen tárolja. Tartsa tisztán a motor szellőzőnyílásait. Minden szabályozóeszközt tartson pormentesen. A szellőzőnyílásokon keresztül néha szikrák láthatók. Ez normális jelenség. Amennyiben az áramellátó kábel sérült, a gyártónak, a megbízott szerviznek vagy egy hasonlóan képesített szakembernek ki kell cserélnie azt a kockázatok elkerülése érdekében.

KÖRNYEZETVÉDELEM



A leselejtezett elektromos készülékek nem dobhatók ki a háztartási hulladékkal. Ha van a közelben elektromos hulladékgyűjtő központ, vigye oda a készüléket. Az újrahasznosítási lehetőségekről tájékozódjon a helyi hatóságoknál vagy a kereskedőnél.

MEGFELELŐSÉGI NYILATKOZAT

A gyártó:
Positec Germany GmbH
Grüner Weg 10, 50825 Cologne, Germany

Kijelenti, hogy a termék:
Leírás **Worx Szalagos csiszológép**
Típus **WX661 WX661.X (660-669-a készülék megjelölése, szalagcsiszoló)**
Rendeltetés **A felületről végtelenített csiszolószalaggal távolítsa el az anyagot**

Megfelel a következő irányelveknek:
2006/42/EC
2014/30/EU
2011/65/EU&(EU)2015/863

Az alábbi normáknak:

EN 62841-1
EN 62841-2-4
EN 55014-1
EN 55014-2
EN 61000-3-2
EN 61000-3-3

A műszaki dokumentáció összeállítására jogosult személy:

Név Marcel Filz
Cím Positec Germany GmbH
Grüner Weg 10, 50825 Cologne, Germany

67



2021/05/23
Allen Ding
Helyettes főmérnök, Tesztelés és minősítés
Positec Technology (China) Co., Ltd
18, Dongwang Road, Suzhou Industrial
Park, Jiangsu 215123, P. R. China

SECURITATEA PRODUSULUI

AVERTISMENTE GENERALE DE SIGURANȚĂ PENTRU UNELTE ELECTRICE



ATENȚIONARE: Citiți toate atenționările de siguranță și parcurgeți toate instrucțiunile, ilustrațiile și specificațiile atașate acestei scule electrice. Nerespectarea tuturor instrucțiunilor enumerate mai jos poate duce la electrocutare, incendiu și/sau leziune corporală gravă.

Păstrați toate avertismentele și instrucțiunile pentru consultări ulterioare.

Termenul „unealtă electrică” din avertismente se referă la o unealtă electrică alimentată de la rețeaua de energie electrică (prin cablu) sau la o unealtă electrică alimentată de la un acumulator (fără cablu).

1) Siguranța zonei de lucru

a) Mențineți zona de lucru curată și bine iluminată.

Zonele de lucru în dezordine și întunecoase favorizează accidente.

b) Nu utilizați uneltele electrice în atmosfere explozive, de exemplu în prezența unor lichide, gaze sau pulberi inflamabile. Unele electrice provoacă scântei ce pot aprinde pulberea sau vaporii.

c) Asigurați-vă că nu sunți în apropiere persoane și copii în timpul funcționării unei unelte electrice. Distragerea atenției poate duce la pierderea controlului uneltei.

2) Siguranța electrică

a) Fișele uneltei electrice trebuie să se potrivească perfect în priza de alimentare. Nu modificați niciodată ștecherul. Nu folosiți niciun adaptor pentru uneltele electrice cu împământare.

Utilizarea ștecherelor nemodificate în prize corespunzătoare va reduce riscul electrocutării.

b) Evitați contactul fizic cu suprafețe cu legătură la pământ, cum ar fi țevi, radiatoare, mașini de gătit sau frigider. Riscul electrocutării este mai mare în cazul în care corpul dumneavoastră vine în contact cu suprafața împământată.

c) Nu expuneți uneltele electrice la ploaie sau la umiditate. Dacă intră apă în unealta electrică, riscul electrocutării este mai mare.

d) Nu deteriorați cablul de alimentare. Nu folosiți niciodată cablul pentru transportarea, tragerea sau scoaterea din priză a uneltei electrice. Păstrați cablul de alimentare la distanță de căldură, ulei, margini ascuțite sau părți mobile. Cablurile deteriorate sau încurcate măresc riscul electrocutării.

e) Când utilizați unealta electrică în exterior, utilizați un prelungitor potrivit pentru utilizarea în exterior. Utilizarea unui cablu potrivit pentru uzul în exterior reduce riscul electrocutării.

f) Dacă utilizarea uneltei electrice într-un loc umed nu poate fi evitată, folosiți o alimentare protejată cu dispozitiv de curent rezidual (RCD). Folosirea

unui dispozitiv RCD reduce riscul electrocutării.

3) Siguranța personală

a) Fiți concentrat, urmăriți ceea ce faceți și dați dovadă de simț practic când folosiți o unealtă electrică. Nu folosiți o unealtă electrică dacă sunteți obosit sau sub influența drogurilor, a alcoolului sau a medicamentelor. O clipă de neatenție în timpul funcționării uneltei electrice poate duce la accidentări personale grave.

b) Folosiți echipament personal de protecție. Purtați întotdeauna ochelari de protecție. Echipamentele de protecție precum masca de protecție contra prafului, încălțăminte cu talpă antiderapantă, casca sau protecția pentru urechi vor reduce riscul accidentărilor, utilizate în mod corespunzător.

c) Preveniți punerea accidentală în funcțiune.

Asigurați-vă că întrerupătorul se află în poziția de oprire înainte de a face conectarea la sursa de alimentare și/sau la acumulator, înainte de a ridica sau a transporta unealta. Transportarea uneltelor electrice ținând degetul pe întrerupător sau alimentarea acestora cu întrerupătorul pornit poate duce la accidentări.

d) Scoateți orice cheie de reglare sau cheie de piulițe înainte de a porni unealta electrică. O cheie de piulițe sau o altă cheie rămasă prinsă de o componentă rotativă a uneltei poate duce la rănirea personală.

e) Păstrați un echilibru corect. Mențineți-vă permanent echilibrul și sprijiniți-vă ferm pe picioare. Acest lucru permite un control mai bun al uneltei electrice în situații neprevăzute.

f) Îmbrăcați-vă corespunzător. Nu purtați îmbrăcăminte prea largă sau bijuterii. Țineți la distanță părul și hainele dvs. de piesele în mișcare ale uneltei electrice. Hainele prea largi, bijuteriile și părul lung se pot prinde în piesele mobile.

g) Dacă sunți furnizate accesorii pentru conectarea unor dispozitive de aspirare și colectare a prafului, asigurați-vă că acestea sunt montate și folosite corect. Folosirea colectorului de praf poate reduce riscul accidentărilor din cauza prafului.

h) Nu lăsați ca odată cu familiarizarea dvs. cu utilizarea uneltei să deveniți indolenți și să uitați respectarea principiilor de siguranță ale uneltei electrice. Orice acțiune nesăbuită poate duce la leziuni corporale grave într-o fracțiune de secundă.

4) Utilizarea și întreținerea uneltelor electrice

a) Nu forțați unealta electrică. Folosiți unealta electrică potrivită pentru aplicație. Cu o unealtă electrică potrivită veți lucra mai bine și mai în siguranță, la viteza pentru care a fost concepută.

b) Nu utilizați unealta electrică dacă nu o puteți porni sau opri de la întrerupător. Orice unealtă electrică ce nu poate fi acționată de la întrerupător este periculoasă și trebuie reparată.

c) Deconectați ștecherul de la sursa de alimentare electrică și/sau scoateți acumulatorul detașabil din unealta electrică înainte de orice reglaj, schimbare de accesorii sau de stocare a uneltei. Astfel de măsuri de siguranță reduc riscul pornirii

accidentale a unei electrice.

- d) Nu lăsați uneltele electrice la îndemâna copiilor și nu permiteți persoanelor ce nu știu să le manevreze și nu cunosc instrucțiunile să acționeze aceste unelte.** Uneltele electrice sunt periculoase în mâinile utilizatorilor neinstruiți.
- e) Întreținerea unei electrice și ale accesoriilor aferente. Verificați posibila aliniere incorectă sau posibila blocare a componentelor mobile, deteriorarea componentelor sau orice alte situații care pot afecta funcționarea unei electrice. Dacă unealta electrică este deteriorată, reparați-o înainte de utilizare.** Multe accidente sunt provocate din cauza întreținerii incorecte a uneltelor.
- f) Uneltele de tăiere trebuie menținute ascuțite și curate.** Riscul blocării uneltelor de tăiere cu margini ascuțite întreținute corect este mai mic și acestea sunt mai ușor de controlat.
- g) Utilizați unealta electrică, accesoriile, piesele etc. conform acestor instrucțiuni, luând în considerare condițiile de lucru și operația de efectuat.** Folosirea unei electrice pentru operații diferite de cele pentru care a fost concepută poate duce la accidente.
- h) Păstrați uscate, curate și fără urme de ulei sau grăsime mânerul și suprafețele de apucare ale unelei.** Mânerul și suprafețele de apucare alunecoase împiedică manipularea și controlul sigur al unelei tocmai în cele mai neașteptate situații.
- 5) Service**
- a) Service-ul unei electrice trebuie efectuat de persoane calificate, folosind doar piese de schimb originale.** Acest lucru va asigura folosirea în continuare a unei electrice în siguranță.

INSTRUCIUNI PRIVIND SIGURANȚA ȘI PROTECȚIA MUNCII CU ȘLEFUITOR CU CUREA

Țineți scula electrică numai de mânerul izolat, deoarece banda de șlefuit ar putea nimeri propriul cablu de alimentare. Deteriorarea unui conductor aflat sub tensiune poate pune sub tensiune componentele de metal ale sculei electrice și provoca un șoc electric.

SIMBOLURI

	Pentru a reduce riscul de accidentări, utilizatorul trebuie să citească manualul de instrucțiuni
	Izolație dublă
	Avertisment
	Purtați echipament de protecție pentru urechi
	Purtați echipament de protecție pentru ochi
	Purtați mască de protecție contra prafului
	Purtați mănuși de protecție
	Produsele electrice nu trebuie depuse la deșeuri împreună cu gunoiul menajer. Vă rugăm să depuneți produsele electrice la unitățile de reciclare existente. Consultați-vă cu autoritățile locale sau cu distribuitorul pentru sfaturi privind reciclarea.

LISTĂ DE COMPONENTE

1. COMUTATOR TURAJIE VARIABILĂ
2. ÎNTRERUPĂTOR PORNIRE/OPRIRE
3. BUTON DE BLOCARE A COMUTATORULUI
4. ZONE DE PRINDERE
5. SAC PRAF
6. GURĂ DE EVACUARE PENTRU EXTRAȚIA PRAFULUI
7. MANETĂ DE ELIBERARE A TENSIUNII BENZII
8. SĂGEATĂ DIREȚIE DE ROTIRE
9. BUTON DE CONTROL PENTRU CENTRAREA CURELEI
10. MÂNER FRONTAL
11. BANDĂ PENTRU ȘLEFUIRE (VEZI FIGURA D)*
12. PLACĂ DE BAZĂ (VEZI FIGURA D)
13. ADAPTOR DE EXTRAȚIE PRAF (VEZI FIGURA F, G)

*Nu toate accesoriile ilustrate sau descrise sunt incluse în livrarea standard.

DATE TEHNICE

Tip **WX661 WX661.X (660-669-denumire mașină, reprezentând mașina de șlefuit cu bandă)**

WX661 WX661.X**

Tensiune nominală	220-240V~50Hz
Putere nominală	950W
Turație în gol nominală	240-350m/min
Dimensiuni curea	76mmx533mm
Zonă de șlefuire	76mmx130mm
Clasă de protecție	□/II
Greutate uneltă (Instrument scump)	3.3kg

** X = 1-999, A-Z, M1-M9 sunt destinate doar clienților diferiți, nu există modificări legate de siguranță între aceste modele.

Vă recomandăm să achiziționați accesoriile din magazinul în care sunt vândute instrumentele. Consultați pachetul accesoriu pentru mai multe detalii. Personalul magazinului vă poate ajuta și consilia.

INFORMAȚII VIBRAȚIE / ZGOMOT

Presiune sonoră ponderată A 86.5dB(A)

Putere sonoră ponderată A 97.5dB(A)

K_{DA} & K_{WA} 3.0dB(A)

Purtați echipament de protecție pentru urechi

INFORMAȚII DESPRE VIBRAȚII

Valori totale vibrații (sumă vectorială triaxială) determinată conform EN 62841:

Vibrație ponderată tipică	Valoarea de emisie a vibrației $a_n = 9.2m/s^2$
	Incertitudinea $K = 1.5m/s^2$

Valoarea totală declarată pentru vibrații și pentru zgomot a fost măsurată în concordanță cu metoda de testare standard și poate fi utilizată și la compararea a două unelte. Valoarea totală declarată pentru vibrații și pentru zgomot poate fi utilizată și la evaluarea preliminară a expunerii la acestea.



ATENȚIONARE: Nivelul emisiilor de vibrații și de zgomot în timpul utilizării reale a unelei poate să difere de valorile declarate, aceste valori fiind în funcție de modalitățile de utilizare ale sculei, dar mai ales de felul piesei prelucrată cu uneltea. Iată în continuare niște exemple de utilizare care conduc la apariția diferențelor de valori:

Modul în care scula este folosită și tipul de materiale tăiate sau sfredelite.

Scula este în stare bună de funcționare și bine întreținută. Folosirea accesoriului corect pentru sculă și păstrarea acesteia în condiții bune.

Forța de apucare a mânerelor și dacă s-a utilizat vreun accesoriu de reducere a vibrațiilor și a zgomotului.

Scula este folosită conform indicațiilor din fabrică și conform acestor instrucțiuni.

Această sculă poate cauza sindromul vibrație mână-braț dacă nu este folosită în mod corespunzător.



ATENȚIONARE: Pentru a fi corectă, estimarea nivelului de expunere în condiții concrete de folosire trebuie să ia în considerare toate părțile ciclului de operare cum ar fi de câte ori scula este oprită și cât timp este pornită dar nu lucrează. Acest lucru poate reduce semnificativ nivelul de expunere de-a lungul perioadei de lucru totale.

Minimizarea riscului de expunere la vibrații și la zgomot. Folosiți ÎNOTDEAUNA dalte, burghiuri și lame ascuțite. Păstrați acest aparat în conformitate cu aceste instrucțiuni și păstrați-l bine gresat (dacă e cazul). Dacă unealta va fi utilizată în mod regulat, atunci nu ezitați să investiți în procurarea de accesorii antivibrație și antizgomot. Planificați-vă programul de lucru pentru a folosi sculele cu număr mare de vibrații de-a lungul a mai multe zile.

INSTRUCȚIUNI DE EXPLOATARE



NOTĂ: Înainte de utilizarea echipamentului electric, citiți manualul de instrucțiuni cu atenție.

UTILIZARE CONFORM DESTINAȚIEI

Scula electrică este destinată șlefuirii plane uscate – cu îndepărtarea unei cantități mari de material – a lemnului, materialului plastic, metalului, a materialului de șpăcluit cât și a suprafețelor lăcuite. Mașina de șlefuit nu trebuie utilizată la șlefuirea tencuiei.

1. ÎNTRERUPĂTOR PORNIRE/OPRIRE

Apăsați pentru pornire și eliberați pentru oprirea sculei.

2. BUTONUL DE BLOCARE ÎNTRERUPĂTOR (Vezi figura A)

Apăsați întrerupătorul pornit/oprit (2), apoi butonul de blocare (3). Întrerupătorul este blocat în poziția pornit pentru utilizare continuă. Pentru oprirea mașinii de șlefuit, doar apăsați și eliberați întrerupătorul pornit/oprit.

3. SELECTOR DE CONTROL TURAȚIE VARIABILĂ

Reglați controlul de turație variabilă (1) pentru mărirea sau micșorarea turației, în conformitate cu materialul și specificațiile benzii de șlefuire care va fi utilizată (de asemenea, posibil pe parcursul funcționării fără sarcină). Consultați tabelul de mai jos pentru instrucțiuni generale de selectare a turației. Evitați utilizarea prelungită la turații foarte mică, deoarece aceasta poate deteriora motorul mașinii de șlefuit.

Material	Setare turație	Granulație bandă
Lemn solid	5-6	80
Furnir	2-4	150
Placă aglomerată din așchii de lemn	1-5	60/80
Plastic	2-5	100
Oțel	5-6	80

Îndepărtarea zugrăvelii	6	40/60
Lemn de plută	1-3	100
Acrilic	1-2	100

4. SCHIMBAREA BENZII DE ȘLEFUIT (Vezi figura B, C)



AVERTISMENT! Scoateți fișa din priză înainte de schimbarea benzii de șlefuit. Apăsați maneta (7) pentru a slăbi tensiunea benzii. Îndepărtați și înlocuiți cu o nouă bandă peste ambele role. Asigurați-vă că săgețile direcției de rotație a benzii și a mașinii de șlefuit sunt identice. Închideți maneta pentru a tensiona banda.

5. REGLAJ DE CENTRARE A BENZII (Vezi figura D)



AVERTISMENT! Scoateți fișa din priză înainte de efectuarea oricărei reglări de centrare a benzii.

Întoarceți mașina invers, țineți-o strâns cu o mână, porniți motorul și eliberați întrerupătorul imediat după ce ați observat canalul benzii de șlefuit. Dacă banda abrazivă rulează în exterior, roțiți în sens invers acelor de ceasornic butonul de reglare, și în sensul acelor de ceasornic dacă banda rulează în interior. Reglați banda până când marginea exterioară a benzii se potrivește cu marginea exterioară a plăcii de bază (12). Durata de viață a benzii va crește mult prin reglarea corectă a canalului de rulare.

6. SACUL DE PRAF (Vezi figura E)

Trebuie să utilizați sacul de colectare a prafului furnizat pentru a colecta praful produs în timpul șlefuirii. Pentru atașare, introduceți sacul de colectare a prafului în orificiul de extracție praf. Asigurați-vă că punctele orificiului sunt blocate în fanta sacului de praf. Când sacul de colectare a prafului este plin, scoateți și goliiți sacul prin deschiderea fermoarului acestuia (5).

7. ASAMBLAREA ADAPTORULUI DE EXTRACȚIE A PRAFULUI (Consultați F,G)

Mașina dumneavoastră de șlefuit este prevăzută cu două adaptoare de extracție a prafului care au rolul de a vă permite atașarea unui aspirator umed/uscat pentru colectarea mai eficientă a prafului. Introduceți adaptorul de dimensiune corespunzătoare în orificiul până la fixarea acestuia.

Introduceți adaptorul de 35mm (13a) în orificiul până când acesta este fixat (Consultați F), apoi introduceți adaptorul de 32 mm (13b) în partea posterioară a adaptorului de 35mm (Fig. G).

8. ÎNLOCUIREA CURELI DE TRANSMISIE



AVERTISMENT! Scoateți fișa din priză înainte de înlocuirea curelei de transmisie. Îndepărtați cele trei șuruburi și capacul curelei. Cu atenție, tăiați cureaua de transmisie dacă nu e deja ruptă și îndepărtați-o din mașina Dvs de șlefuit. Potrivii noua curea în jurul roții mari de transmisie. Apoi instalați-o pe roata mică de transmisie prin rotire în sensul acelor de ceasornic și împingând cureaua de transmisie în jurul roții mici de transmisie concomitent. Cureaua de transmisie se va fixa ferm. Așezați capacul curelei și înșurubați la loc cu cele două șuruburi.

SUGESTII DE OPERARE A MAȘINII DVS DE ȘLEFUIT

Dacă echipamentul electric devine prea fierbinte, mai ales când este utilizat la turație mică, setați turația la maxim și rulați fără sarcină timp de 2-3 minute pentru răcirea motorului. Evitați funcționarea prelungită la turații foarte mici. Folosiți întotdeauna o bandă de șlefuire potrivită cu materialul pe care doriți să-l șlefuiți. Asigurați-vă întotdeauna că piesa de prelucrat este ținută sau strânsă ferm pentru prevenirea deplasării. Sprijiniți panourile mari aproape de zona de șlefuire. Orice deplasare a materialului poate afecta calitatea sablării. Porniți mașina de șlefuit înainte de sablare și opriți-o după ce ați terminat sablarea. Pentru rezultate optime, sablați lemnul în direcția fibrei. Nu porniți operațiunea de șlefuire fără bandă de șlefuire corespunzătoare. Goliți sacul cu praf la fiecare 5 minute sau chiar mai repede pentru a asigura colectarea eficientă a prafului.

ÎNȚREȚINEREA

Scoteți fișa din priză înainte de efectuarea oricărei reglări, lucrări de service sau întreținere.

Echipamentul electric nu necesită gresare sau întreținere suplimentară. Nu există piese care pot fi depanate de utilizator în echipamentul electric. Nu utilizați niciodată apă sau agenți de curățare chimici pentru curățarea echipamentelor electrice. Ștergeți cu o cârpă uscată. Depozitați întotdeauna echipamentul într-un loc uscat. Mențineți fantele de ventilație a motorului curate. Mențineți toate comenzile de lucru ferite de praf. Ocazional, puteți vedea scântei prin fantele de ventilație. Acest lucru este normal și nu deteriorează echipamentul electric. În cazul în care cordonul de alimentare este deteriorat, trebuie înlocuit de producător, agentul său de service sau de persoane calificate, pentru evitarea pericolului.

PROTECȚIA MEDIULUI



Produsele electrice nu trebuie depuse la deșeuri împreună cu gunoiul menajer. Vă rugăm să depuneți produsele electrice la unitățile de reciclare existente.

Consultați-vă cu autoritățile locale sau cu distribuitorul pentru sfaturi privind reciclarea.

DECLARAȚIE DE CONFORMITATE

Noi,
Positec Germany GmbH
Grüner Weg 10, 50825 Cologne, Germany

Declarăm că produsul
Descriere **Worx Șlefuitor cu curea**
Tip **WX661 WX661.X (660-669-denumire mașină, reprezentând mașina de șlefuit cu bandă)**
funcții **îndepărtarea materialului de suprafață cu o bandă abrazivă fără sfârșit**

Este conform cu următoarele directive,
2006/42/EC
2014/30/EU
2011/65/EU&(EU)2015/863

Standardele sunt conforme cu
EN 62841-1
EN 62841-2-4
EN 55014-1
EN 55014-2
EN 61000-3-2
EN 61000-3-3

Persoana autorizată să compileze fișierul tehnic,

Nume **Marcel Filz**
Adresă **Positec Germany GmbH, Grüner Weg 10, 50825 Cologne, Germany**



2021/05/23
Allen Ding
Adjunct Inginer șef, Testare și certificare
Positec Technology (China) Co., Ltd
18, Dongwang Road, Suzhou Industrial
Park, Jiangsu 215123, P. R. China

BEZPEČNOST VÝROBKU OBEČNÁ BEZPEČNOSTNÍ UPOZORNĚNÍ PRO ELEKTRICKÉ NÁSTROJE



VAROVÁNÍ Přečtěte si všechna bezpečnostní varování, pokyny, seznamte se s ilustracemi a technickými údaji dodanými s tímto elektrickým nářadím. Nedodržení jakýchkoliv níže uvedených pokynů může mít za následek úraz elektrickým proudem, vznik požáru nebo vážného úrazu.

Uložte instrukce a veškerou dokumentaci pro budoucí použití.

Výraz "elektrické ruční nářadí" znamená v upozornění buď na nářadí na elektrický pohon (napájené elektrickou sítí) nebo na akumulátorové nářadí (napájené z akumulátoru).

1) Bezpečnost na pracovišti

- a) **Udržujte pracoviště v čistotě a dobře osvětlené.** Pracoviště plné nepotřebných předmětů nebo slabě osvětlené zvyšuje možnost úrazu.
- b) **DNepoužívejte elektrické ruční nářadí v prostředí náchylném na exploze jako například v přítomnosti hořlavých tekutin, plynů nebo prachu.** Elektrické ruční nářadí při práci vytváří jiskry, které mohou vznítit prach nebo výpar.
- c) **Při práci s elektrickým ručním nářadím udržujte děti a přihlížející osoby v dostatečné vzdálenosti.** Ztráta pozornosti může vést ke ztrátě kontroly nad nářadím.







2) Bezpečnost při práci s elektřinou

- a) **Vidlice elektrického ručního nářadí musí být shodného typu jako zásuvky el. sítě. Neměňte vidlici nedovoleným nebo neodborným způsobem, předejete tak možným zraněním nebo úrazu el proudem.** Nepoužívejte spolu s uzemněným ručním nářadím žádné adaptéry, které neumožňují ochranu zemněním.
 - b) **Vyhýbejte se kontaktu s uzemněnými povrchy jako například trubkami, radiátory, sporáky a ledničkami.** Je-li vaše tělo spojené s uzemněným předmětem nebo stojí na uzemněné ploše, vzniká zvýšené riziko úrazu elektrickým proudem.
 - c) **Nevystavujte ruční nářadí dešti nebo vlhkým podmínkám.** Když se voda dostane pod povrch elektrického ručního nářadí, vzniká zvýšené riziko úrazu elektrickým proudem.
 - d) **Nemanimulujte s napájecím kabelem necitlivě. Nikdy si nepřitahujte elektrické ruční nářadí k sobě pomocí kabelu, netahejte je za sebou pomocí kabelu a nevytrhávejte kabel ze zástrčky, abyste ruční nářadí vypnuli. Nevystavujte kabel vysokým teplotám, oleji, ostrým hranám nebo kontaktu s pohyblivými díly.** Poškozené nebo zamotané kabely mohou vést k zvýšenému riziku úrazu elektrickým proudem.
 - e) **Při práci s ručním nářadím v exteriéru použijte prodlužovací kabel vhodný pro použití v exteriéru.** Použijte kabel vhodný pro venkovní prostředí, snižujete tím riziko vzniku úrazu elektrickým proudem.
- f) **Pokud je práce s ručním nářadím ve vlhkých podmínkách nevyhnutelná, použijte napájení chráněné jističem typu proudový chránič (RCD).** Použití RCD jističe redukuje riziko vzniku úrazu elektrickým proudem.
- ## 3) Osobní bezpečnost
- a) **Bud'te soustředění, sledujte co děláte a při práci s ručním nářadím se řiďte zdravým rozumem. Nepoužívejte ruční nářadí, jste-li unaveni nebo pod vlivem omamných látek, alkoholu nebo léků.** Moment neopozornosti při práci s ručním nářadím může vést k vážnému osobnímu zranění.
 - b) **Použijte osobní ochranné pomůcky. Vždy noste ochranu očí.** Ochranné pomůcky jako například proti prachová maska, boty s protiskluzovou podrážkou nebo chrániče sluchu použijte v příslušných podmínkách pomáhají redukovat nebezpečí vážného osobního zranění.
 - c) **Předcházejte neúmyslnému zapnutí. Ujistěte se, že vypínač je ve vypnuté poloze předtím, než zapojíte nářadí do elektrické sítě a nebo k akumulátoru, rovněž při zvedání nebo nošení nářadí.** Nošení nářadí s prstem na vypínači nebo nářadí pod napětím zvyšuje možnost úrazu.
 - d) **Odstraňte jakékoliv nastavovací nebo maticové klíče a šrouby předtím, než zapnete ruční nářadí.** Nastavovací nebo jiný klíč ponechaný na rotující části ručního nářadí může způsobit osobní úraz.
 - e) **Nepřečeňujte se. Udržujte si stabilitu a pevnou zem pod nohama za každých podmínek.** Umožňuje vám to lepší kontrolu nad ručním nářadím v neočekávaných situacích.
 - f) **Pro práci se vhodné oblečte. Nenoste volné oblečení nebo šperky. Své vlasy a volné oblečení držte z dosahu pohyblivých částí.** Volné oblečení, šperky nebo dlouhé vlasy se mohou do pohyblivých částí zachytit.
 - g) **Pokud jsou zařízení nastavená na spojení se zařízeními na zachytávání a extrakci prachu, ujistěte se, že jsou tato zařízení správně připojena a použita.** Použitím sběrače prachu redukovujete rizika vyvolaná prachem.
 - h) **Nedopusťte, abyste díky zkušenostem nabytým častým používáním elektrického nářadí přestali dodržovat základy bezpečného použití.** Neopatrný úkon může způsobit vážný úraz během zlomku sekundy.
- ## 4) Použití a údržba ručního nářadí
- a) **Na ruční nářadí netlačte. Použijte správné ruční nářadí pro danou činnost.** Správné ruční nářadí udělá práci lépe a takovou rychlostí, pro kterou bylo navrženo.
 - b) **Nepoužívejte ruční nářadí, pokud správně nefunguje vypínač on/off.** Jakékoliv ruční nářadí, které se nedá ovládat vypínačem, je nebezpečné a musí být opraveno.
 - c) **Před jakýmkoliv seřízením, výměnou násad nebo uskladněním elektrického nářadí vyjměte síťovou zástrčku ze zásuvky nebo, pokud je to možné,**

z něj vyjměte akumulátor. Taková preventivní bezpečnostní opatření redukuje riziko náhodného zapnutí ručního nářadí.

- d) Nepoužíváte-li ruční nářadí, skladujte je mimo dosah dětí a nedovoďte osobám, které nemají zkušenosti s prací s ručním nářadím nebo neznají tyto pokyny, s nářadím pracovat.** Ruční nářadí je nebezpečné v rukách neškolené a nezkušené osoby.
- e) Provádějte pravidelnou údržbu elektrického nářadí a příslušenství. Zkontrolujte chybné připojení nebo spojení pohyblivých částí, zlomené části nebo jiné okolnosti, které by mohly ovlivnit funkčnost ručního nářadí.** Je-li nářadí poškozeno, nechte je před novým použitím opravit. Mnoho úrazů vzniká proto, že je elektrické ruční nářadí špatně udržováno.
- f) Udržujte řezné nástroje ostré a čisté.** Správně udržované řezné nástroje s ostrými řezacími hranami jsou méně náchylné na zakousnutí a lépe se ovládají.
- g) Používejte elektrické nářadí v souladu s těmito pokyny, berte v úvahu pracovní podmínky a druh vykonávané práce.** Je-li elektrické nářadí použito na jiné účely, než je určeno, může docházet k nebezpečným situacím.
- h) Rukojeti a povrchy držadel udržujte suché, čisté, bez maziv a tuků.** Kluzké rukojeti a držadla neumožňují bezpečnou manipulaci a obsluhu nářadí v neočekávaných situacích.
- 5) Servis**
- a) Servisní práce na nářadí nechte provést kvalifikovanými pracovníky za použití originálních náhradních dílů.** Výsledkem bude trvalá bezpečnost při práci s elektrickým nářadím.

SYMBOLY

	Uživatel si musí přečíst návod k obsluze, aby bylo omezeno riziko způsobení zranění.
	Dvojitá izolace
	Varování
	Používejte ochranu sluchu
	Používejte ochranu zraku
	Používejte masku proti prachu
	Používejte ochranné rukavice
	Vysloužilé elektrické přístroje nevyhazujte společně s domovním odpadem. Nářadí recyklujte ve sběrnách k tomu účelu zřízených. O možnostech recyklace se informujte na místních úřadech nebo u prodejce.

BEZPEČNOSTNÍ UPOZORNĚNÍ PRO PÁSOVÁ BRUSKA

Držte elektronářadí na izolovaných plochách rukojeti, poněvadž brusný pás může zasáhnout vlastní síťový kabel. Poškození elektrického vedení může uvést kovové části elektronářadí pod napětí a vést k úderu elektrickým proudem.

SEZNAM SOUČÁSTÍ

1. PLYNULÁ REGULACE OTÁČEK
2. SPÍNAČ ZAPNUTO/VYPNUTO
3. SPOUŠTĚČÍ ZAJIŠŤOVACÍ TLAČÍTKO
4. MÍSTA PRO ÚCHOP
5. VAK NA PRACH
6. VÝSTUPNÍ OTVOR PRO ODVOD PRACHU
7. UVOLŇOVACÍ PÁČKA NAPNUTÍ PÁSU
8. ŠÍPKA OZNAČUJÍCÍ SMĚR OTÁČENÍ
9. OVLÁDACÍ ŠROUB PRO VYSTŘEDĚNÍ PÁSU
10. PŘEDNÍ RUKOJETĚ
11. BRUSNÝ PÁS (Viz Obr. D)*
12. ZÁKLADNA (Viz Obr. D)
13. ADAPTÉR PRO PŘIPOJENÍ ODSÁVÁNÍ (Viz Obr. F, G)

*Ne všechno zobrazené nebo popisované příslušenství je součástí standardní dodávky.

TECHNICKÉ ÚDAJE

Typ **WX661 WX661.X (660-669- označení strojního zařízení, zástupce pásových brusek)**

WX661 WX661.X**

Jmenovité napětí	220-240V~50Hz
Jmenovitý výkon	950W
Jmenovité otáčky naprázdno	240-350m/min
Rozměry pásu	76mmx533mm
Brusná plocha	76mmx130mm
Třída ochrany	 /11
Hmotnost zařízení (Holé nářadí)	3.3kg

** X = 1-999, A-Z, M1-M9 jsou pouze pro různé zákazníky, mezi těmito modely neexistují žádné změny související s bezpečností.

Doporučujeme zakoupit příslušenství z obchodu, kde se nářadí prodává. Další podrobnosti najdete v balíčku příslušenství. Zaměstnanci obchodu vám mohou pomoci a poradit.

ÚDAJE TÝKAJÍCÍ SE HLUČNOSTI A VIBRACÍ

Měřený akustický tlak 86.5dB(A)

Měřený akustický výkon 97.5dB(A)

$K_{PA} & K_{WA}$ 3.0dB(A)

Používejte ochranu sluchu

INFORMACE TÝKAJÍCÍ SE VIBRACÍ

Celkové hodnoty vibrací (trojosé nebo vektorové součtové měření) stanovené v souladu s EN62841:

Typická naměřená hodnota vibrací	Hodnota vibrací $a_n = 9.2m/s^2$
	Odchylka $K = 1.5m/s^2$

Deklarovaná celková hodnota vibrací a deklarovaná úroveň vytvářeného hluku byly měřeny v souladu se standardními zkušebními postupy a lze je použít při srovnání jednotlivých nářadí mezi sebou.

Deklarovaná celková hodnota vibrací a deklarovaná úroveň vytvářeného hluku mohou být také použity k předběžnému stanovení doby práce s nářadím.



VAROVÁNÍ: Vibrace a hluchnost při aktuálním použití elektrického nářadí se od deklarováných hodnot mohou lišit v závislosti na způsobu, jakým je nářadí použito, zejména pak na typu zpracovávaného obrobku podle následujících příkladů a na dalších způsobech, jakými je nářadí používáno:

Jak je nářadí používáno a jaké materiály budou řezány nebo vrtány.

Nářadí musí být v dobrém stavu a musí být prováděna jeho řádná údržba.

S nářadím musí být používáno správné příslušenství, a toto příslušenství musí být ostré a v dobrém stavu.

Pevnost uchopení rukojeti a zda je použito jakékoliv příslušenství snižující úroveň vibrací a hluku.

Toto nářadí může být použito pouze pro určené účely a podle těchto pokynů.

Není-li toto nářadí používáno odpovídajícím způsobem, může způsobit syndrom nemoci způsobené působením vibrací na ruce a paže obsluhy.



VAROVÁNÍ: Chcete-li být přesní, odhad doby působení vibrací v aktuálních podmínkách při použití tohoto nářadí by měl brát v úvahu také všechny části pracovního cyklu, jako jsou doby, kdy je nářadí vypnuto a kdy je v chodu ve volnoběžných otáčkách, ale ve skutečnosti neprovádí žádnou práci. Doba působení

vibrací tak může být během celkové pracovní doby značně zkrácena.

Pomáhá minimalizovat riziko působení vibrací a hluku.

VŽDY používejte ostré sekáče, vrtáky a nože.

Provádějte údržbu tohoto nářadí podle těchto pokynů a zajistěte jeho řádné mazání (je-li to vhodné).

Pokud bude nářadí používáno pravidelně, pak investujte do příslušenství snižujícího úroveň vibrací a hluku.

Vypracujte si svůj plán práce, abyste působení vysokých vibrací tohoto nářadí rozdělili do několika dnů.

POKYNY PRO OBSLUHU



POZNÁMKA: Před použitím tohoto nářadí si pečlivě přečtěte návod k obsluze.

URČUJÍCÍ POUŽITÍ

Elektronářadí je určeno k plošnému broušení za sucha – při vysokém výkonu úběru – dřeva, umělých hmot, kovů, tmelů a též lakovaných povrchů.

Bruska nemí být použita na omítku.

1. SPÍNAČ ZAPNUTO/VYPNUTO

Stisknutím spínače nářadí spustíte a uvolněním spínače nářadí zastavíte.

2. TLAČÍTKO PRO ZAJIŠTĚNÍ SPÍNAČE (Viz Obr. A)

Stisknete spínač zapnuto/vypnuto (2) a potom zajišťovací tlačítko (3). Vaše nářadí je nyní zajištěno pro režim nepřetržitého použití. Chcete-li nářadí vypnout, pouze stisknete a uvolníte spínač zapnuto/vypnuto.

3. OVLADAČ PLYNULÉ REGULACE OTÁČEK

Nastavte ovladač plynulé regulace otáček (1) tak, abyste zvýšili nebo snížili otáčky podle druhu broušeného materiálu a podle typu použitého brusného pásu (to je možné také během chodu naprázdno). Základní pokyny týkající se volby otáček naleznete také v níže uvedené tabulce. Vyvarujte se dlouhodobého provozu brusky ve velmi nízkých otáčkách, protože by mohlo dojít k poškození motoru brusky.

Materiál	Volba otáček	Hrúbost zrna brusného pásu
Masivní dřevo	5-6	80
Dýha	2-4	150
Dřevotřískka	1-5	60/80
Plasty	2-5	100
Ocel	5-6	80
Odstraňování nátěru	6	40/60
Balzové dřevo	1-3	100
Akryl	1-2	100

4. VÝMĚNA BRUSNÉHO PÁSU

(Viz Obr. B, C)



VAROVÁNÍ! Před výměnou brusného pásu vždy odpojte zástrčku napájecího kabelu od síťové zásuvky. Zatáhněte za páčku (7), aby došlo k uvolnění napnutí pásu. Sejměte starý pás a nasadte na oba válce nový brusný pás. Ujistěte se, zda šípky na brusném pásu ukazují stejný směr jako šípky na brusce. Přiklopte páčku (7), aby došlo k napnutí pásu.

5. OVLÁDÁNÍ VYSTŘEDĚNÍ PÁSU

(Viz Obr. D)



VAROVÁNÍ! Při seřízení vystředění brusného pásu používejte vhodnou ochranu zraku.

Obraťte brusku spodní stranou nahoru, uchopte ji pevně jednou rukou, pusťte motor brusky a po zkontrolování pohybu brusného pásu ihned uvolněte spínač brusky. Pohybuje-li se brusný pás směrem ven, otáčejte seřizovacím šroubem vedení brusného pásu proti směru pohybu hodinových ručiček a pohybuje-li se pás směrem dovnitř, otáčejte tímto šroubem ve směru pohybu hodinových ručiček. Nastavte brusný pás tak, aby byla jeho okrajová hrana srovnána s hranou základny brusky (12). Je-li vedení brusného pásu seřízeno správně, životnost brusného pásu bude značně prodloužena.

6. VAK NA PRACH (Viz Obr. E)

Pro zachytávání prachu vznikajícího během broušení musíte používat příslušný vak na prach. Chcete-li vak na prach připevnit k brusce, zasuňte tento vak do výstupního otvoru pro odvod prachu. Ujistěte se, zda jsou výstupky na výstupním otvoru zasunuty v drážce na vaku na prach. Jakmile bude vak na prach zaplněn, sejměte jej z brusky a po otevření zipu tento vak (5) vyprázdněte.

7. POUŽITÍ ADAPTÉRU PRO PŘIPOJENÍ ODSÁVÁNÍ (Viz Obr. F, G)

Vaše bruska je vybavena dvěma adaptéry pro připojené odsávání, které jsou určeny k tomu, aby mohly být připojeny vysavač pro mokré/suché vysávání zaručující lepší odsávání prachu. Zasuňte adaptér vhodné velikosti do výstupního otvoru tak, aby byl řádně zajištěn. Zasuňte adaptér 35 mm (13a) do výstupního otvoru tak, aby byl řádně zajištěn (Viz F) a potom zasuňte adaptér 32 mm (13b) do zadní části adaptéru 35 mm (obr. G).

8. VÝMĚNA HNACÍHO ŘEMENU



VAROVÁNÍ! Před výměnou hnacího řemenu vždy odpojte zástrčku napájecího kabelu od síťové zásuvky. Vyšroubujte dva šrouby a sejměte kryt jako na uvedeném obrázku. Opatrně přefixujte hnací řemen, není-li již přetržen a vyjměte jej z brusky. Nasadte na velkou řemenici nový hnací řemen. Potom nasadte řemen na malou řemenici otáčením ve směru pohybu hodinových ručiček a současným natlačováním řemene na tuto řemenici. Hnací řemen bude po nasazení na řemenice napnutý. Nasadte kryt řemenu a upevněte jej pomocí dvou šroubů.

UŽITEČNÉ RADY PRO VAŠI PÁSOVOU BRUSKU

Je-li vaše elektrické nářadí příliš horké, zejména při broušení s nízkými otáčkami, nastavte maximální otáčky a nechte jej v chodu naprázdno po dobu 2 až 3 minut, aby došlo k vychladnutí motoru. Vyvarujte se příliš dlouhého použití této brusky v nízkých otáčkách. Vždy používejte brusný pás, který je vhodný pro materiál, jaký chcete brousit. Vždy se ujistěte, zda je obrobek řádně upevněn, aby bylo zabráněno jeho pohybu. Velké panely si podepřete v blízkosti místa, které budete brousit. Jakýkoli pohyb materiálu může ovlivnit kvalitu dokončovacího broušení. Spouštějte brusku před zahájením broušení a vypínejte ji pouze v případě, kdy ukončíte broušení. Chcete-li dosáhnout nejlepších výsledků, provádějte broušení dřeva po směru vláken. Nezahajujte broušení bez řádně nasazeného brusného pásu. Vyprazdňujte vak na prach každých 5 minut nebo dřív, aby bylo zaručeno účinné zachytávání prachu.

ÚDRŽBA

Před prováděním jakéhokoli seřízení, opravy nebo údržby vždy odpojte zástrčku napájecího kabelu od síťové zásuvky.

Vaše elektrické nářadí nevyžaduje žádné doplňkové mazání nebo údržbu. Ve vašem nářadí nejsou žádné díly, jejichž opravu by mohl provádět uživatel. Nikdy nepoužívejte při čištění vašeho elektrického nářadí vodu nebo chemické čisticí prostředky. Otřete a očistěte nářadí suchým hadříkem. Vždy ukládejte toto elektrické nářadí na suchém místě. Udržujte v čistotě větrací otvory motoru. Udržujte v čistotě všechny ovládací prvky. Občas můžete přes větrací otvory spatřit, že dochází k jiskření. To je normální. Dojde-li k poškození napájecího kabelu, musí být provedena jeho výměna výrobcem, mechanikem autorizovaného servisu nebo osobou s příslušnou kvalifikací, aby bylo zabráněno možným rizikům.

OCHRANA ŽIVOTNÍHO PROSTŘEDÍ



Vysloužilé elektrické přístroje nevyhazujte společně s domovním odpadem. Nářadí recyklujte ve sběrnách k tomu účelu zřízených. O možnostech recyklace se informujte na místních úřadech nebo u prodejce.

PROHLÁŠENÍ O SHODĚ

My,
Positec Germany GmbH
Grüner Weg 10, 50825 Cologne, Germany

Tímto prohlašujeme, že výrobek
Popis **Pásová bruska Worx**
Typ **WX661 WX661.X (660-669- označení strojního zařízení, zástupce pásových brusek)**
Funkce **Odstraňování povrchových materiálů pomocí nekonečného brusného pásu**

Spĺňuje požadavky následujících směrnic
2006/42/EC
2014/30/EU
2011/65/EU & (EU)2015/863

Použitě normy
EN 62841-1
EN 62841-2-4
EN 55014-1
EN 55014-2
EN 61000-3-2
EN 61000-3-3

Osoba odpovídající za vytvoření technické dokumentace:
Název Marcel Filz
Adresa Positec Germany GmbH, Grüner Weg 10, 50825 Cologne, Germany

2021/05/23
Allen Ding
Zástupce vrchní konstrukční kanceláře,
Testování & Certifikace
Positec Technology (China) Co., Ltd
18, Dongwang Road, Suzhou Industrial
Park, Jiangsu 215123, P. R. China

BEZPEČNOSŤ VÝROBKU

VŠEOBECNÉ BEZPEČNOSTNÉ UPOZORNENIA



VAROVANIE Prečítajte si všetky bezpečnostné varovania, pokyny, zoznámte sa s ilustráciami a technickými údajmi dodanými s týmto elektrickým náradím. Nedodržanie akýchkoľvek nižšie uvedených pokynov môže mať za následok úraz elektrickým prúdom, vznik požiaru alebo vážneho úrazu.

Odložte si všetky varovania a inštrukcie pre budúcu potrebu.

Výraz „elektrické ručné náradie“ vás vo varovaniach odkazuje buď na náradie na elektrický pohon (napájané z elektrickej siete) alebo na akumulátorové náradie (napájané z akumulátora).

1) Bezpečnosť na pracovisku

a) Udržujte pracovisko čisté a dobre osvetlené.

Pracovisko plné nepotrebných predmetov alebo slabá osvetlenie zvyšuje možnosť úrazu.

b) Nepoužívajte elektrické ručné náradie v

prostredí náchylnom na explóziu, ako napríklad v prítomnosti horľavých tekutín, plynov alebo prachu. Elektrické ručné náradie vytvára iskry, ktoré môžu vznietiť prach alebo výpary.

c) Udržujte deti a prizerajúcich sa v dostatočnej vzdialenosti pri práci s elektrickým ručným náradím. Strata pozornosti môže viesť k strate kontroly nad náradím.

2) Bezpečnosť pri práci s elektrinou

a) Prípojky elektrického ručného náradia musia byť vhodné so zástrčkami. Nemoifikujte prípojku žiadnym spôsobom. Nepoužívajte spolu s uzemneným ručným náradím žiadne adaptérové prípojky, ktoré neumožňujú ochranu uzemnením.

Pôvodné prípojky a k nim prislúchajúce zástrčky znižujú riziko úrazu elektrickým prúdom.

b) Vyhnajte sa kontaktu s uzemnenými povrchmi, ako napríklad rúrkami, radiátormi, sporákmi a chladničkami. Keď je vaše telo spojené s uzemneným predmetom alebo stojí na uzemnenom území, je zvýšené riziko elektrického šoku.

c) Nevystavujte ručné náradie dažďu alebo vlhkým podmienkam. Keď sa voda dostane pod povrch elektrického ručného náradia, je zvýšené riziko elektrického šoku.

d) Nezaobchádzajte s káblom prípojky necitlivo. Nikdy si neprítahuje elektrické ručné náradie k sebe pomocou kábla, neťahajte ho za sebou pomocou kábla a nevytrhávajúte kábel zo zástrčky aby ste ručné náradie vyplli. Nevystavujte kábel vysokým teplotám, oleju, ostrým hranám alebo pohyblivým časťami. Poškodené alebo zamotané káble môžu viesť k zvýšenému riziku elektrického šoku.

e) Pri práci s ručným náradím v exteriéri použite predĺžovací kábel vhodný na použitie v exteriéri. Použitím kábla vhodného na použitie v exteriéri

redukujete riziko vzniku elektrického šoku.

f) Pokiaľ je práca s ručným náradím vo vlhkých podmienkach nevyhnutná, použite napájanie chránené ističom typu prúdový chránič (RCD). Použitie RCD ističa redukuje riziko vzniku elektrického šoku.

3) Osobná bezpečnosť

a) Buďte sústredení, sledujte, čo robíte, a pri práci s ručným náradím sa riad'te zdravým rozumom. Nepoužívajte ručné náradie, keď ste unavení alebo pod vplyvom omamných látok, alkoholu alebo liekov. Moment nepozornosti pri práci s ručným náradím môže viesť k vážnemu osobnému zraneniu.

b) Použite osobné ochranné pomôcky. Vždy noste ochranu očí. Ochranné pomôcky, ako napríklad protiprachová maska, topánky s protišmykovou podrážkou alebo chrániče sluchu použité v príslušných podmienkach pomáhajú redukovať vážne osobné zranenia.

c) Predíd'te neúmyselnému zapnutiu. Uistite sa, že prepínač je vo vypnutej pozícii, pred tým, než zapojíte náradie do elektriny a/alebo k akumulátoru, pri zdvihnutí alebo nosení náradia. Nosenie náradia s prstom na prepínači alebo aktívneho náradia, ktoré je zapnuté, zvyšuje možnosť úrazu.

d) Odstráňte akékoľvek nastavovacie kľúče alebo kľúče na matice a skrutky pred tým, než zapnete ručné náradie. Nastavovací alebo iný kľúč ponechaný pripavený na rotujúcej časti ručného náradia môže spôsobiť osobný úraz.

e) Neprečunujte sa. Udržujte si stabilitu a pevnú zem pod nohami za každých podmienok. Umožňuje vám to lepšiu kontrolu nad ručným náradím v neočakávaných situáciách.

f) Oblečte sa náležite. Nenoste voľné oblečenie alebo šperky. Svoje vlasy a voľné oblečenie držte mimo dosahu pohyblivých častí. Voľné oblečenie, šperky alebo dlhé vlasy sa môžu do pohyblivých častí zachytiť.

g) Pokiaľ sú zariadenia nastavené na spojenie so zariadeniami na zachytávanie a extrakciu prachu, uistite sa, že sú náležite využitá a pripojené. Použitím zberača prachu redukujete riziká spojené s prachom.

h) Nedovoľte, aby ste vďaka skúsenostiam získaným časťam používaním elektrického náradia prestali dodržiavať základy bezpečného použitia. Neopatrný úkon môže spôsobiť vážny úraz v priebehu zlomku sekundy.

4) Použitie a údržba ručného náradia

a) Nepreťažujte ručné náradie. Použite správne ručné náradie správi prácu lepšie a v medziach, na ktoré bolo navrhnuté.

b) Nepoužívajte ručné náradie, pokiaľ sa prepínač neprepína medzi zapnutím a vypnutím. Akékoľvek ručné náradie, ktoré nie je kontrolovateľné prepínačom, je nebezpečné a musí byť opravené.







c) Pred akýmkoľvek nastavením, výmenou násad alebo uskladnením elektrického náradia vytiahnite sieťovú zástrčku zo zásuvky alebo, ak to bude možné, vytiahnite akumulátor. Takéto

preventívne bezpečnostné opatrenia redukujú riziko náhodného zapnutia ručného náradia.

- d) Keď ručné náradie nepoužívate, skladujte ho mimo dosahu detí a nedovoľte osobám, ktoré nemajú skúsenosti s prácou s ručným náradím alebo neboli oboznámené s týmito inštrukciami, dotýkať sa náradia.** Ručné náradie je nebezpečné v rukách netrénovanej osoby.
- e) Vykonávajúce pravidelnú údržbu elektrického náradia a príslušenstva. Skontrolujte chybné pripojenia alebo spojenia pohyblivých častí, zlomené časti alebo iné okolnosti, ktoré by mohli ovplyvniť funkčnosť ručného náradia. Pri poškodení musí byť pred použitím najprv elektrické ručné náradie opravené.** Mnoho úrazov vzniká preto, že je elektrické ručné náradie zle udržiavané.
- f) Udržujte rezacie nástroje ostré a čisté.** Náležite udržiavané rezacie nástroje s ostrými rezacími hranami sú menej náchylné na „zaseknutie“ a sú ľahšie ovládateľné.
- g) Používajte elektrické náradie v súlade s týmito pokynmi, berte pritom do úvahy pracovné podmienky a druh vykonávanej práce.** Ak sa elektrické náradie použije na iné účely, než na čo je určené, môže dochádzať k nebezpečným situáciám.
- h) Rukoväte a povrchy držiadiel udržiavajte suché, čisté, bez mazív a tukov.** Šmyklivé rukoväte a držiadla neumožňujú bezpečnú manipuláciu a obsluhu náradia v neočakávaných situáciách.

5) Servis



- a) Servisné práce na náradí nechajte vykonať kvalifikovaných pracovníkov s použitím originálnych náhradných dielov.** Výsledkom bude trvalá bezpečnosť pri práci s elektrickým náradím.

	Varovanie
	Používajte ochranu sluchu
	Používajte ochranu zraku
	Používajte masku proti prachu
	Používajte ochranné rukavice
	Elektrické výrobky sa nesmú likvidovať spolu s domácim odpadom. Recyklujte v zberných miestach na tento účel zriadených. O možnosti recyklácie sa informujte na miestnych úradoch alebo u predajcu.

BEZPEČNOSTNÉ POKYNY PRE PÁSOVÚ BRÚSKU

Držte ručné elektrické náradie za izolované rukoväte, pretože brúsny pás by mohol zasiahnuť sieťovú šnúru náradia. Poškodenie elektrického vedenia, ktoré je pod napätím, môže dostať pod napätie aj kovové súčiastky náradia a spôsobiť zásah elektrickým prúdom.

SYMBOLY

	Používateľ si musí prečítať návod na obsluhu, aby bolo obmedzené riziko spôsobenia zranenia.
	Dvojitá izolácia

ZOZNAM SÚČASTÍ

1.	PLYNULÁ REGULÁCIA OTÁČOK
2.	SPÍNAČ ZAPNUTÉ/VYPNUTÉ
3.	SPŮŠŤACIE ZAIŠŤOVACIE TLAČIDLO
4.	MIESTA NA UCHOPENIE
5.	VAK NA PRACH
6.	VÝSTUPNÝ OTVOR NA ODVOD PRACHU
7.	UVOLŇOVACIA PÁČKA NAPNUTIA PÁSU
8.	ŠÍPKA OZNAČUJÚCA SMER OTÁČANIA
9.	OVLÁDACIA SKRUTKA NA VYCENTROVANIE PÁSA
10.	PREDNÁ RUKOVÄŤ
11.	BRÚSNY PÁS (Pozri Obr. D)*
12.	ZÁKLADŇA (Pozri Obr. D)
13.	ADAPTÉR NA PRIPOJENIE ODSÁVANIA (Pozri Obr. F, G)

*N všetko zobrazené alebo popisované príslušenstvo je súčasťou štandardnej dodávky.

TECHNICKÉ ÚDAJE

Typ **WX661 WX661.X (660-669-označenie strojového zariadenia, zástupca pásových brúsok)**

WX661 WX661.X**

Menovité napätie	220-240V~50Hz
Menovitý výkon	950W
Menovité otáčky naprázdno	240-350m/min
Rozmery pásu	76mmx533mm
Brúsna plocha	76mmx130mm
Trieda ochrany	□/II
Hmotnosť stroja (Holé náradie)	3.3kg

** X = 1-999, A-Z, M1-M9 sú len pre rôznych zákazníkov, medzi týmito modelmi nie sú žiadne zmeny týkajúce sa bezpečnosti.

Odporúčame, aby ste si kupovali príslušenstvo z obchodu, kde sa nástroje predávajú. Ďalšie podrobnosti nájdete v balíku príslušenstva. Personál obchodu vám môže pomôcť a poradiť vám.

ÚDAJE TÝKAJÚCE SA HLUČNOSTI A VIBRÁCIÍ

Meraný akustický tlak	86.5dB(A)
Meraný akustický výkon	97.5dB(A)
$K_{PA} & K_{WA}$	3.0dB(A)
Používajte ochranu sluchu	

INFORMÁCIE TÝKAJÚCE SA VIBRÁCIÍ

Výsledné celkové hodnoty pre vibrácie (suma pre trojosový vektor) stanovené podľa normy EN 62841:

Typická nameraná hodnota vibrácií	Hodnota vibrácií $a_n = 9.2m/s^2$
	Odchýlka $K = 1.5m/s^2$

Deklarovaná celková hodnota vibrácií a deklarovaná úroveň vytváraného hluku boli merané v súlade so štandardnými skúšobnými postupmi a môžete ich použiť na vzájomné porovnanie jednotlivých náradí. Deklarovaná celková hodnota vibrácií a deklarovaná úroveň vytváraného hluku môžu byť tiež použité na predbežné stanovenie doby práce s náradím.



VAROVANIE: Vibrácie a hlučnosť pri aktuálnom použití elektrického náradia sa od deklarovaných môžu líšiť v závislosti od spôsobu, akým je náradie používané, a hlavne od typu spracovávaného obrobku podľa nasledujúcich príkladov a ďalších spôsobov, akými je náradie používané:

Ako sa náradie používa a aké materiály sa budú rezať alebo vrtať.

Náradie musí byť v dobrom stave a musí byť vykonávaná jeho riadna údržba.

S náradím sa musí používať správne príslušenstvo, a toto príslušenstvo musí byť ostré a v dobrom stave.

Pevnosť uchopenia rukovätí a či je použité akékoľvek príslušenstvo znižujúce úroveň vibrácií a hluku.

Toto náradie môže byť použité iba na určené účely a podľa týchto pokynov.

Ak sa toto náradie nepoužíva zodpovedajúcim spôsobom, môže spôsobiť syndróm choroby spôsobenej pôsobením vibrácií na ruky a paže obsluhy.



VAROVANIE: Ak chcete byť presní, odhad času pôsobenia vibrácií v aktuálnych podmienkach pri použití tohto náradia by mal brať do úvahy taktiež

všetky časti pracovného cyklu, ako sú časy, kedy je náradie vypnuté a kedy je v chode vo voľnobežných otáčkach, ale v skutočnosti nevykonáva žiadnu prácu. Čas pôsobenia vibrácií tak môže byť v rámci celkového pracovného času značne skrátený.

Pomáha minimalizovať riziko pôsobenia vibrácií a hluku. VŽDY používajte ostré sekáče, vrtáky a nože. Vykonávajte údržbu tohto náradia podľa týchto pokynov v zaistení jeho riadne mazanie (ak je to vhodné). Ak bude náradie používané pravidelne, potom investujte do príslušenstva znižujúceho úroveň vibrácií a hluku. Vypracujte si svoj plán práce, aby ste pôsobenie vysokých vibrácií tohto náradia rozdelili do niekoľkých dní.

POKYNY NA OBSLUHU



POZNÁMKA: Pred použitím tohto náradia si pozorne prečítajte návod na obsluhu.

POUŽÍVANIE PODĽA URČENIA

Tohto náradie je určené na brúsenie plôch nasucho – s vysokým úberom – a to na brúsenie dreva, plastov, kovu, stierkovej hmoty ako aj lakovaných povrchov. Brúska nesmie byť použitá na omietky.

1. SPÍNAČ ZAPNUTÉ/VYPNUTÉ

Stlačením spínača náradie spustíte a uvoľnením spínača náradie zastavíte.

2. TLAČIDLO NA ZAISTENIE SPÍNAČA (Pozri Obr. A)

Stlačte spínač zapnuté/vypnuté (2) a potom zaistovacie tlačidlo (3). Vaše náradie je teraz zaistené pre režim nepretržitého použitia. Ak chcete náradie vypnúť, iba stlačte a uvoľnite spínač zapnuté/vypnuté.

3. OVLÁDAČ PLYNULEJ REGULÁCIE OTÁČOK

Nastavte ovládač plynulej regulácie otáčok (1) tak, aby ste zvýšili alebo znížili otáčky podľa druhu brúseného materiálu a podľa typu použitého brúsneho pásu (to je možné taktiež počas chodu naprázdno). Základné pokyny týkajúce sa voľby otáčok nájdete taktiež v nižšie uvedenej tabuľke. Vyvarujte sa dlhodobej prevádzky brúsky vo veľmi nízkych otáčkach, pretože by mohlo dôjsť k poškodeniu motora brúsky.

Materiál	Voľba otáčok	Hrúbosť zrna brúsneho pásu
Masívne drevo	5-6	80
Dyha	2-4	150
Drevotrieska	1-5	60/80
Plasty	2-5	100
Oceľ	5-6	80
Odstraňovanie náteru	6	40/60

Balzové drevo	1-3	100
Akryl	1-2	100

4. VÝMENA BRÚSNEHO PÁSU

(Pozri Obr. B, C)



VAROVANIE! Pred výmenou brúsneho pásu vždy odpojte zástrčku napájacieho kábla od sieťovej zásuvky. Zatiahnite za páčku (7), aby

došlo k uvoľneniu napnutia pásu. Odstráňte starý pás a nasadte na oba valce nový brúsny pás. Uistite sa, či šípky na brusnom páse ukazujú rovnaký smer ako šípky na brúske. Priklapte páčku (7), aby došlo k napnutiu pásu.

5. OVLÁDANIE VYCENTROVANIA PÁSU (Pozri Obr. D)



VAROVANIE! Pri nastavení vycentrovania brúsneho pásu používajte vhodnú ochranu zraku. Obráťte brúsku spodnou stranou hore,

uchopte ju pevne jednou rukou, spustíte motor brúsky a po skontrolovaní pohybu brúsneho pásu ihneď uvoľnite spínač brúsky. Ak sa pohybuje brúsny pás smerom von, otáčajte nastavovacou skrutkou vedenia brúsneho pásu proti smeru pohybu hodinových ručičiek a ak sa pohybuje pás smerom dovnútra, otáčajte touto skrutkou v smere pohybu hodinových ručičiek. Nastavte brúsny pás tak, aby bola jeho okrajová hrana zarovnaná s hranou základne brúsky (12). Ak je vedenie brúsneho pásu nastavené správne, životnosť brúsneho pásu sa značne predĺži.

6. VAK NA PRACH (Pozri Obr. E)

Na zachytávanie prachu vznikajúceho počas brúsenia musíte používať príslušný vak na prach. Ak chcete vak na prach pripojiť k brúske, zasunúť ho do výstupného otvoru na odvod prachu. Uistite sa, či sú výstupky na výstupnom otvore zasunuté v drážke na vaku na prach. Hneď ako bude vak na prach zaplnený, odoberte ho z brúsky a po otvorení zipsu tento vak (5) vyprázdňte.

7. POUŽITIE ADAPTÉRA NA PRIPOJENIE ODSÁVANIA

(Pozri Obr. F, G)

Vaša brúska je vybavená dvoma adaptérami pre pripojené odsávanie, ktoré sú určené na to, aby sa mohol pripojiť vysávač pre mokré/suché vysávanie zaručujúci lepšie odsávanie prachu. Zasuňte adaptér vhodnej veľkosti do výstupného otvoru tak, aby bol riadne zaistený. Zasuňte adaptér 35 mm (13a) do výstupného otvoru tak, aby bol riadne zaistený (pozrite F) a potom zasuňte adaptér 32mm (13b) do zadnej časti adaptéra 35mm (Pozri Obr. G).

8. VÝMENA HNACIEHO REMEŇA



VAROVANIE! Pred výmenou hnacieho remeňa vždy odpojte zástrčku napájacieho kábla od sieťovej zásuvky. Vyskrutkujte dve skrutky a

odstráňte kryt ako na uvedenom obrázku. Opatrne prerežte hnací remeň, ak už nie je pretrhnutý, a vyberte ho z brúsky. Nasadte na veľkú remenicu nový hnací remeň. Potom nasadte remeň na malú remenicu otáčaním v smere pohybu hodinových ručičiek a súčasným natlačovaním remeňa na túto remenicu. Hnací remeň bude po nasadení na remenicu napnutý. Nasadte kryt remeňa a upevnite ho pomocou dvoch skrutiek.

VŮŽITOČNÉ RADY PRE VAŠU PÁSOVÚ BRÚSKU

Ak je vaše elektrické náradie príliš horúce, najmä pri brúsení s nízkymi otáčkami, nastavte maximálne otáčky a nechajte ho v chode naprázdno počas 2 až 3 minút, aby došlo k vychladnutiu motora. Vyvarujte sa príliš dlhého použitia tejto brúsky v nízkych otáčkach. Vždy používajte brúsny pás, ktorý je vhodný pre materiál, aký chcete brúsiť. Vždy sa uistite, či je obrobok riadne upevnený, aby bolo zabránené jeho pohybu. Veľké panely si podoprite v blízkosti miesta, ktoré budete brúsiť. Akýkoľvek pohyb materiálu môže ovplyvniť kvalitu dokončovacieho brúsenia. Spúšťajte brúsku pred začatím brúsenia a vypínajte ju iba v prípade, kedy ukončíte brúsenie. Ak chcete dosiahnuť najlepšie výsledky, vykonávajte brúsenie dreva v smere vlákien. Nezačínajte brúsiť bez riadne nasadeného brúsneho pásu. Vyprázdňujte vak na prach každých 5 minút alebo častejšie, aby bolo zaručené účinné zachytávanie prachu.

ÚDRŽBA

Pred vykonávaním akéhokoľvek nastavenia, opravy alebo údržby vždy odpojte zástrčku napájacieho kábla od sieťovej zásuvky.

Vaše elektrické náradie nevyžaduje žiadne doplnkové mazanie alebo údržbu. Vo vašom náradí nie sú žiadne diely, ktorých opravu by mohol vykonávať používateľ. Nikdy nepoužívajte pri čistení vášho elektrického náradia vodu alebo chemické čistiace prostriedky. Utrite a očistite náradie suchou handričkou. Vždy ukladajte toto elektrické náradie na suchom mieste. Udržujte v čistote vetracie otvory motora. Udržujte v čistote všetky ovládacie prvky. Občas môžete cez vetracie otvory zbadáť, že dochádza k iskreniu. To je normálne. Ak dôjde k poškodeniu napájacieho kábla, musí byť vykonaná jeho výmena výrobcom, mechanikom autorizovaného servisu alebo osobou s príslušnou kvalifikáciou, aby bolo zabránené možným rizikám.

OCHRANA ŽIVOTNÉHO PROSTREDIA



Elektrické výrobky sa nesmú likvidovať spolu s domácim odpadom. Recyklujte v zberných miestach na tento účel zriadených. O možnosti recyklácie sa informujte na miestnych úradoch alebo u predajcu.

VYHLÁSENIE O ZHODE

My,
Positac Germany GmbH
Grüner Weg 10, 50825 Cologne, Germany

Týmto vyhlasujeme, že výrobok
Popis **Leštička Worx**
Typ **WX661 WX661.X (660-669- označenie strojového zariadenia, zástupca pásových brúsk)**
Funkcia **Odstaňovanie povrchových materiálov pomocou nekonečného brúsneho pásu**

Spĺňa požiadavky nasledujúcich smerníc
2006/42/EC
2014/30/EU
2011/65/EU & (EU)2015/863

Použitie normy:
EN 62841-1
EN 62841-2-4
EN 55014-1
EN 55014-2
EN 61000-3-2
EN 61000-3-3

Osoba zodpovedajúca za vytvorenie technickej dokumentácie:

Názov Marcel Filz
Adresa Positac Germany GmbH
Grüner Weg 10, 50825 Cologne, Germany

2021/05/23
Allen Ding
Zástupca vrchnej konštrukčnej kancelárie,
Testovanie & Certifikácia
Positac Technology (China) Co., Ltd
18, Dongwang Road, Suzhou Industrial
Park, Jiangsu 215123, P. R. China

VARNOST IZDELKA SPLOŠNA VARNOSTNA OPO- ZORILA



OPOZORILO Pred uporabo orodja, pozorno preberite vsa varnostna opozorila, navodila, preglejte ilustracije ter preverite tehnične podatke orodja. Neupoštevanje opozoril in navodil lahko privede do električnega udara in/ali resnih poškodb.

Vsa opozorila in napotila shranite, ker jih boste v prihodnje še potrebovali.

Pojem „električno orodje“, ki se pojavlja v nadaljnjem besedilu, se nanaša na električna orodja z električnim pogonom (z električnim kablom) in na akumulatorska električna orodja (brez električnega kabla).

1) Varnost na delovnem mestu

- a) **Delovno področje naj bo vedno čisto in dobro osvetljeno.** Nered in neosvetljena delovna področja lahko povzročijo nezgode.
- b) **Ne uporabljajte električnega orodja v okolju, kjer lahko pride do eksplozij oziroma tam, kjer se nahajajo vnetljive tekočine, plini ali prah.** Električna orodja povzročajo iskenje, zaradi katerega se lahko prah ali para vnameta.
- c) **Prosimo, da med uporabo električnega orodja ne dovolite otrokom ali drugim osebam, da bi se Vam približali.** Odračanje Vaše pozornosti drugam lahko povzroči izgubo kontrole nad napravo.





2) Električna varnost

- a) **Priključni vtičnik električnega orodja se mora prilegati vtičnici. Spreminjanje vtičnika na kakršenkoli način ni dovoljeno. Pri ozemljenih električnih orodjih ne uporabljajte vtičnikov z adapterji.** Nespremenjeni vtičniki in ustrezne vtičnice zmanjšujejo tveganje električnega udara.
- b) **Zogibajte se telesnemu stiku z ozemljenimi površinami kot so na primer cevi, grelci, štedilniki in hladilniki. Tveganje električnega udara je večje, če je Vaše telo ozemljeno.**
- c) **Prosimo, da napravo zavarujete pred dežjem ali vlago.** Vdor vode v električno orodje povečuje tveganje električnega udara.
- d) **Ne uporabljajte kabla za nošenje ali obešanje električnega orodja in ne vlečite za kabel, če želite vtičnik izvleči iz vtičnice. Kabel zavarujte pred vročino, oljem, ostrimi robovi ali premikajočimi se deli naprave.** Poškodovani ali zapleteni kablji povečujejo tveganje električnega udara.
- e) **Kadar uporabljate električno orodje zunaj, uporabljajte samo kabelske podaljške, ki so primerni za delo na prostem.** Uporaba kabelskega podaljška, ki je primeren za delo na prostem, zmanjšuje tveganje električnega udara.
- f) **Če je uporaba električnega orodja v vlažnem okolju neizogibna, uporabljajte stikalo za zaščito pred kvarnim tokom.** Uporaba zaščitnega stikala zmanjšuje tveganje električnega udara.

3) Osebna varnost

- a) **Bodite pozorni, pazite kaj delate ter se dela z električnim orodjem lotite z razumom. Ne uporabljajte električnega orodja, če ste utrujeni oziroma če ste pod vplivom mamil, alkohola ali zdravil.** Trenutek nepazljivosti med uporabo električnega orodja je lahko vzrok za resne telesne poškodbe.
 - b) **Uporabljajte osebno zaščitno opremo in vedno nosite zaščitna očala.** Nošenje osebne zaščitne opreme, na primer maske proti prahu, nehrsečih zaščitnih čevljev, varnostne čelade ali zaščitnih slušnikov, kar je odvisno od vrste in načina uporabe električnega orodja, zmanjšuje tveganje telesnih poškodb.
 - c) **Zogibajte se nenamernemu zagonu. Pred priključitvijo električnega orodja na električno omrežje in/ali na akumulator in pred dviganjem ali nošenjem se prepričajte, če je električno orodje izklopljeno.** Prenašanje naprave s prstom na stikalo ali priključitev vklopljenega električnega orodja na električno omrežje je lahko vzrok za nezgodo.
 - d) **Pred vklapljanjem električnega orodja odstranite nastavitvena orodja ali izvijače.** Orodje ali ključ, ki se nahaja v vrtečem se delu naprave, lahko povzroči telesne poškodbe.
 - e) **Izogibajte se nenormalni telesni drži. Poskrbite za trdno stojišče in za stalno ravnostje.** Tako boste v nepričakovanih situacijah električno orodje lahko bolje nadzorovali.
 - f) **Nosite primerna oblačila. Ne nosite ohlapnih oblačil in nakita. Poskrbite, da se med delovanjem električnega orodja vaši lasje, oblačila in rokavice, ne bodo ujeli med premikajoče se dele.** Premikajoči se deli orodja lahko zagrabijo ohlapno oblačilo, dolge lase ali nakit.
 - g) **Če ima električno orodje predvideno namestitev enot za odsesavanje prahu ali zbiranje delcev, poskrbite, da bodo te tudi pravilno nameščene in uporabljene.** Če uporabljate enoto za zbiranje delcev, obstaja manjša nevarnost nesreč zaradi prahu.
 - h) **Upoštevajte, da boste s pogosto uporabo orodja, z njim postali zelo domači, zaradi česar bi lahko ravnali ravnodušno, ter spregledali varnostna pravila za uporabo orodja.** Nepremišljeno ravnanje lahko že v trenutku nepazljivosti, povzroči resne poškodbe.
- 4) **Skrbna uporaba in ravnanje z električnimi orodji**
 - a) **Ne preobremenjujte naprave. Pri delu uporabljajte električna orodja, ki so za to delo namenjena. Z ustreznim električnim orodjem boste v navedenem zmogljivostnem področju delali bolj in varneje.**
 - b) **Ne uporabljajte električnega orodja s pokvarjenim stikalom. Električno orodje, ki se ne da več vklopiti ali izklopiti, je nevarno in ga je potrebno popraviti.**
 - c) **Pred vsakršnimi prilagoditvami, nastavitvami, menjavanjem priključkov ali shranjevanjem, morate električno orodje izklopiti iz napajanja ali iz njega odstraniti akumulator. Ta preventivni ukrep preprečuje nenamerni zagon električnega orodja.**



- d) Električna orodja, ki jih ne uporabljate, shranjujte izven dosega otrok. Osebam, ki naprave ne poznajo ali niso prebrale teh navodil za uporabo, naprave ne dovolite uporabljati. Električna orodja so nevarna, če jih uporabljajo neizkušene osebe.
- e) Električna orodja in pripomočke redno vzdržujte. Nadzirajte brezhibno delovanje premičnih delov orodja, ki se ne smejo zatikati. Če so ti deli zlomljeni ali poškodovani do te mere, da ovirajo delovanje električnega orodja, jih je potrebno pred uporabo orodja popraviti. Slabo vzdrževana električna orodja so vzrok za mnoge nezgode.
- f) Rezalna orodja vzdržujte tako, da bodo vedno ostra in čista. Skrbno negovana rezalna orodja z ostrimi robovi se manj zatikajo in so lažje vodljiva.
- g) Električna orodja, pribor, vsadna orodja in podobno uporabljajte ustrezno tem navodilom. Pri tem upoštevajte delovne pogoje in dejavnost, ki jo boste opravljali. Uporaba električnih orodij v namene, ki so drugačni od predpisanih, lahko privede do nevarnih situacij.
- h) Poskrbite, da bodo ročaji in ostale prijemalne površine, vedno suhi, čisti in brez ostankov olj ali masti. Če pride do nepredvidenih situacij, vam spolzki ročaji in prijemalne površine ne zagotavljajo varnega rokovanja in nadzora nad orodjem.
- 5) Servisiranje
- a) Vaše električno orodje naj popravlja le kvalificirano strokovno osebje, ki uporablja originalne nadomestne dele. Tako bo zagotovljena predpisana varna uporaba orodja.

	Opozorilo
	Uporabljajte zaščito za ušesa
	Uporabljajte zaščito za oči
	Nosite zaščitno masko za prah
	Nosite zaščitne rokavice
	Odpadnih električnih naprav ne smete zavreči skupaj z ostalimi gospodinjskimi odpadki. Dostavite jih na mesto za ločeno zbiranje odpadkov. Glede podrobnosti, se posvetujte z lokalno službo za ravnanje z odpadki.

VARNOSTNA OPOZORILA ZA BRUSILNIK

Električno orodje med uporabo trdno držite za izolirane ročaje, kajti brusilni trak bi lahko prišel v stik z električnim kablom. Če z orodjem pridete v stik električnim kablom pod "napetostjo", to povzroči, da postanejo "električni" tudi kovinski deli celotnega orodja, zaradi česar lahko pride do električnega udara.

SIMBOLI

	Zaradi zmanjševanja nevarnosti poškodb, se temeljito seznanite z navodili za uporabo
	Dvojna izolacija

ZOZNAM SÚČASTÍ

1. GUMB ZA NADZOR HITROSTI
2. DRSDNO STIKALO ZA VKLOP/IZKLOP
3. GUMB ZA ZAKLEPANJE
4. PREDELI ZA PRIJEMANJE
5. POSODA ZA PRAH
6. ODTOČNI KANAL ZA PRAH
7. ROČICA ZA SPROSTITEV NAPETOSTI BRUSILNEGA TRAKU
8. PUŠČICA ZA SMER VRTENJA
9. GUMB ZA URAVNAVANJE SREDIŠČNEGA POLOŽAJA TRAKU
10. SPREDNJI ROČAJ
11. BRUSILNI TRAK (Glejte Sliko D)*
12. OSNOVNA PLOŠČA (Glejte Sliko D)
13. ADAPTER KANALA ZA PRAH (Glejte Sliko F, G)

* Pri standardni dobavi niso vključeni vsi prikazani dodatki.

TEHNIČNI PODATKI

Vrsta **WX661 WX661.X** (660-669-oznaka naprave, predstavnik tračnih brusilnikov)

WX661 WX661.X**

Napetost	220-240V~50Hz
Moč	950W
Št. vrt. brez obremenitve	240-350m/min
Dimenzije traku	76mmx533mm
območje brušenja	76mmx130mm
Razred zaščite	□/II
Teža orodja (Golo orodje)	3.3kg

** X = 1-999, A-Z, M1-M9 so samo za različne kupce, med temi modeli ni nobenih varnostnih sprememb.

Priporočamo, da pribor kupite v trgovini, kjer se orodje prodaja. Za več podrobnosti glejte paket dodatne opreme. Osebe trgovine vam lahko pomagajo v svetuje.

PODATKI O HRUPU

Vrednotena raven zvočnega tlaka 86.5dB(A)

Vrednotena raven zvočne moči 97.5dB(A)

$K_{DA} & K_{WA}$ 3.0dB(A)

Uporabljajte zaščito za ušesa

PODATKI O VIBRACIJAH

Skupne vrednosti oscilacij (vektorski seštevek treh smeri), skladno z EN 62841:

Tipična vrednotena raven vibracij	Vrednost emisije vibracij $a_h = 9.2m/s^2$
	Nezanesljivost meritve $K = 1.5m/s^2$

Deklarirana skupna raven vibracij ter deklarirana vrednost emisij hrupa, sta bili izmerjeni skladno s standardno testno metodo in služita primerjavi orodij med seboj. Deklarirano skupno raven vibracij ter deklarirano vrednost emisij hrupa, lahko uporabljate tudi kot osnovo za ocenjevanje izpostavljenosti.



OPOZORILO: Dejanski vrednosti emisij vibracij ter hrupa med uporabo orodja, se lahko razlikujeta od navedenih, kajti nanju vpliva tudi način uporabe orodja ter vrsta obdelovanca, predvsem pa naslednje okoliščine: Način uporabe orodja in materiali, ki jih lahko obdelujete. Ali je orodje v dobrem stanju in ustrezno vzdrževano. Ali uporabljate ustrezni dodatek in njegova brezhibnost. Čvrstost oprijema ročajev in morebitna uporaba dodatkov za zmanjševanje vibracij.

Uporaba orodja za predviden namen, skladen s temi navodili.

Če orodja ne uporabljate pravilno, lahko povzroči vibracijski sindrom zapetja in rok.



OPOZORILO: Če želimo resnično natančno oceniti raven izpostavljenosti v dejanskih okoliščinah, moramo upoštevati tudi vse faze delovnega procesa, tudi število vklopov in izklopov strojčka ter čas, ko deluje v prostem teku in neobremenjeno. To lahko znatno zmanjša raven izpostavljenosti tekom celotnega delovnega procesa.

Pomoč pri zmanjševanju tveganja pri izpostavljenosti vibracijam in hrupu.

VEDNO uporabljajte le ostre pripomočke.

Orodje vzdržujte skladno s temi navodili in poskrbite, da bo dobro namazano (kjer je potrebno).

Če boste orodje uporabljali redno, potem investirajte v dodatke za zmanjševanje vibracij in hrupa.

Delo si organizirajte tako, da boste opravila z visoko ravnjo vibracij izvajali v več fazah, tekom nekaj dni.

NAVODILA ZA UPORABO



OPOMBA: Preden začnete uporabljati strojček, si pozorno preberite navodila.

NAMEN UPORABE

Strojček je zasnovan za suho brušenje z visoko zmogljivostjo odstranjevanja lesenega, plastičnega, in kovinskega materiala, hkrati pa je primeren tudi za odstranjevanje premazov.

Brusilnika ne smete uporabljati za mavčne plošče.

1. STIKALO ZA VKLOP/IZKLOP

Orodje zaženete tako, da stisnete stikalo, ugasnete pa ga tako, da stikalo spustite.

2. GUMB ZA ZAKLEPANJE (GLEJTE SLIKO A)

Pritisnite stikalo za vklop/izklop (2) in zaklenite gumb (3). Gumb je tako zaklenjen in omogočeno je neprekinjeno delovanje. Če želite to izklopiti, le sprostite stikalo za vklop/izklop.

3. GUMB ZA NADZOR HITROSTI

Če želite povečati ali zmanjšati hitrost vrtenja traku, prilagodite gumb za nastavljanje števila vrtljajev (1), glede na material, ki ga brusite in zahteve (to lahko storite tudi med delovanjem v prostem teku, brez obremenitve). Splošna priporočila si lahko ogledate v spodnji tabeli. Izogibajte se predolgemu delovanju pri nizkih vrtljajih, kajti to lahko poškoduje motor brusilnika.

Material	Izbira števila vrtljajev	Granulacija
Trd les	5-6	80
Furnir	2-4	150
Iverna plošča	1-5	60/80
Plastika	2-5	100
Jeklo	5-6	80
Odstranjevanje barve	6	40/60
Balza (zelo mehak les)	1-3	100
Akril	1-2	100

4. MENJAVA BRUSNEGA TRAKU (GLEJTE SLIKO B, C)



OPOZORILO! Pred menjavanjem traku, odstranite vtičnik iz vtičnice.

Povlecite za ročico (7) in sprostite napetost traku.

Odstranite obstoječega in namestite nov trak na oba valja. Poskrbite, da bosta puščici na orodju ter na traku poravnani v isto smer. Zaprite ročico za nastavljanje napetosti traku.

5. URAVNAVANJE SREDIŠČNEGA POLOŽAJA TRAKU (GLEJTE SLIKO D)



OPOZORILO! Pred uravnavanjem središčnega položaja traku, si nadenite zaščito za oči.

Strojček obrnite okoli in ga trdno primate z eno roko, nato zaženite motor in sprostite stikalo takoj, ko se trak začne vrteti. Če se brusilni trak začne pomikati navzven, obrnite gumb za nastavljanje središčnega položaja traku proti levi, oziroma proti desni, če se trak začne pomikati navznoter. Trak nastavite tako, da bo njegov zunanji rob poravnal z zunanjim robom osnovne plošče (12). Če bo trak vedno ustrezno napet, bo to zagotovilo njegovo daljšo življenjsko dobo.

6. VREČA ZA PRAH (GLEJTE SLIKO E)

Na strojček morate obvezno namestiti priloženo vrečo za prah. To storite tako, da vstavite nastavek vreče v odprtino na strojčku. Prepričajte se, da bodo oznake na odprtini poravnane z režo na nastavku vreče. Ko je vreča za prah polna, jo odstranite in odprite zadrgo (5) ter jo izpraznite.

7. SEŠTAVLJANJE ADAPTERJA ODPRTINE ZA IZMETAVANJE PRAHU (GLEJTE SLIKO F, G)

Vaš brusilnik ima nameščena dva adapterja odprtine za izmetavanje prahu, ki sta zasnovana tako, da vam omogočata priklop sesalnika. Ustrezni adapter vstavite v odprtino in ga ustrezno pritrdite.

Vstavite 35 mm adapter (13a) v odprtino, da se zaskoči (Glejte Sliko F), nato vstavite 32 mm adapter (13b) v zadnji del 35 mm adapterja (Glejte Sliko G).

8. MENJAVA POGONSKEGA JERMENA



OPOZORILO! Pred menjavanjem pogonskega jermena, odstranite vtičnik iz vtičnice.

Odvijte tri vijake in odstranite pokrov. Pazljivo odrežite pogonski jermen, če slednji ni pretrgan in ga odstranite. Na večjo jermenico namestite nov pogonski jermen. Nato namestite pogonski jermen še na manjšo jermenico tako, da slednjo obrnete proti desni in nanjo potisnete jermen, da se slednji usede v utor. Pogonski jermen bo tako trdno pritrjen. Privijte vijake na pokrovu.

NAPOTKI ZA UPORABO TRAČNEGA BRUSILNIKA

Če se vaše orodje med delom segreje, posebej, če ga uporabljate z nizkimi hitrostmi, nastavite slednjo na maksimalno in ga pustite delovati 2-3 minute, da se ohladi. Izogibajte se predolgemu delu z nizkimi hitrostmi.

Vedno uporabljajte le brusni papir, ki je primeren za material, katerega boste brusili. Vedno poskrbite, da bo obdelovanec trdno vpet in se ne bo mogel premikati. Večje panele ustrezno podprite in jih pritrdite čimbolj blizu predela, kjer jih brusite. Če se obdelovanec med obdelavo premika, potem kakovost obdelave ne bo kakršno si želite. Brusilnik zaženite preden se z njim dotaknete obdelovanca in ga ugasnite ko se odmaknete od obdelovanca. Za doseganje najboljših rezultatov, les brusite le v smeri vlaken.

Nikoli ne zaganjajte brusilnika, če na njem ni nameščenega brusilnega traku. Zaradi zagotavljanja brezhibnega odstranjevanja prahu, vrečo izpraznite vsakih 5 minut.

VZDRŽEVANJE

Pred vsakim prilagajanjem, servisiranjem ali vzdrževanjem izvlecite vtičak iz vtičnice.

Strojčka ne rabite dodatno mazati. Strojček tudi nima nobenih delov, ki bi jih morali servisirati. Za čiščenje strojčka nikoli ne uporabljajte vode ali kemičnih sredstev. Obrišite ga le s suho krpo. Strojček vedno shranjujte na suhem mestu. Poskrbite, da bodo prezračevalne odprtine čiste. Vsi elementi krmiljenja morajo biti čisti, brez prahu. Med uporabo strojčka boste skozi prezračevalne reže lahko opazili iskenje. To je običajno in ne bo poškodovalo strojčka. Če je napajalni kabel poškodovan, ga lahko zamenja le proizvajalec, njegov serviser ali podobno usposobljene osebe, sicer obstaja nevarnost poškodb. Če morate zamenjati napajalni kabel, naj to stori proizvajalec ali njegov pooblaščen agent, kajti le tako je poskrbljeno za ustrezno varnost.

VAROVANJE OKOLJA



Odpadnih električnih naprav ne smete zavreči skupaj z ostalimi gospodinjstskimi odpadki.

■ Dostavite jih na mesto za ločeno zbiranje odpadkov. Glede podrobnosti, se posvetujte z lokalno službo za ravnanje z odpadki.

IZJAVA O SKLADNOSTI

Mi,
Positec Germany GmbH
Grüner Weg 10, 50825 Cologne, Germany

Izjavljamo, da je izdelek,
Opis izdelka **Worx tračni brusilnik**
Vrsta **WX661 WX661.X (660-669-oznaka naprave, predstavnik tračnih brusilnikov)**
Namen uporabe **Površinsko odstranjevanje materiala z neskončnim abrazivnim medijem**

Skladen z naslednjimi direktivami,
2006/42/EC
2014/30/EU
2011/65/EU&(EU)2015/863

In izpolnjuje naslednje standarde
EN 62841-1
EN 62841-2-4
EN 55014-1
EN 55014-2
EN 61000-3-2
EN 61000-3-3

Oseba, ki je pooblaščenca za skladnost tehnične dokumentacije,

Ime Marcel Filz
Naslov Positec Germany GmbH
Grüner Weg 10, 50825 Cologne, Germany



2021/05/23
Allen Ding
Namestnik glavnega inženirja,
Testiranje in certifikacija
Positec Technology (China) Co., Ltd
18, Dongwang Road, Suzhou Industrial
Park, Jiangsu 215123, P. R. China



www.worx.com

Copyright © 2021, Positec. All Rights Reserved.
AR01245306