

# WORX®

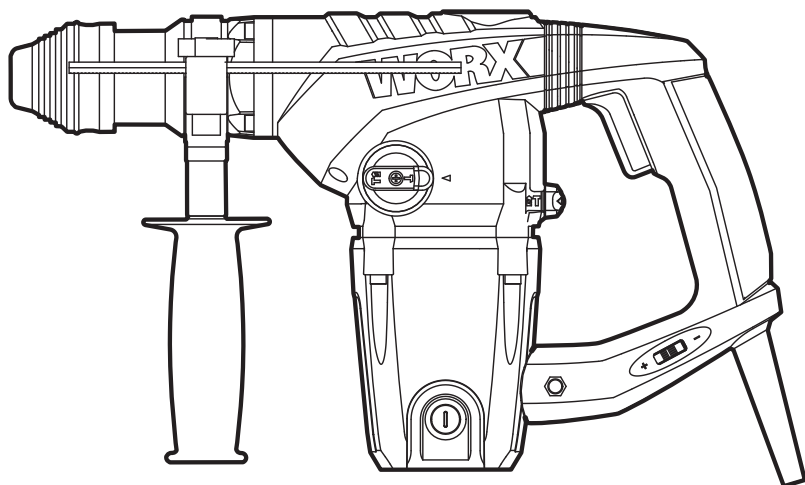

<b>Rotary hammer</b>	<b>EN</b>	<b>P07</b>
<b>Bohrhammer</b>	<b>D</b>	<b>P12</b>
<b>Marteau Perforateur</b>	<b>F</b>	<b>P18</b>
<b>Martello rotante</b>	<b>I</b>	<b>P24</b>
<b>Martillo rotatorio</b>	<b>ES</b>	<b>P30</b>
<b>Martelo rotativo</b>	<b>PT</b>	<b>P36</b>
<b>Boorhamer</b>	<b>NL</b>	<b>P41</b>
<b>Rotationshammer</b>	<b>DK</b>	<b>P47</b>
<b>Roterende hammer</b>	<b>NOR</b>	<b>P52</b>
<b>Rotorhammare</b>	<b>SV</b>	<b>P57</b>
<b>Młot obrotowy</b>	<b>PL</b>	<b>P63</b>
<b>Περιστροφικό σφυρί</b>	<b>GR</b>	<b>P68</b>
<b>Pneumatikus fúrókalapács</b>	<b>HU</b>	<b>P75</b>
<b>Ciocan articulată</b>	<b>RO</b>	<b>P81</b>
<b>Rotační kladivo</b>	<b>CZ</b>	<b>P87</b>
<b>Otočné kladivo</b>	<b>SK</b>	<b>P92</b>
<b>Rotacijski vrtalnik</b>	<b>SL</b>	<b>P98</b>

## WX333 WX333.X

<b>Original Instruction</b>	<b>EN</b>
<b>Originalbetriebsanleitung</b>	<b>D</b>
<b>Notice originale</b>	<b>F</b>
<b>Istruzioni originali</b>	<b>I</b>
<b>Manual original</b>	<b>ES</b>
<b>Manual original</b>	<b>PT</b>
<b>Oorspronkelijke gebruiksaanwijzing</b>	<b>NL</b>
<b>Original brugsanvisning</b>	<b>DK</b>
<b>Original driftsinstruks</b>	<b>NOR</b>
<b>Bruksanvisning i original</b>	<b>SV</b>
<b>Instrukcja oryginalna</b>	<b>PL</b>
<b>ΠΡΩΤΟΤΥΠΟ ΟΔΗΓΙΩΝ ΧΡΗΣΗΣ</b>	<b>GR</b>
<b>Eredeti használati utasítás</b>	<b>HU</b>
<b>Instrucțiuni originale</b>	<b>RO</b>
<b>Původní návod k používání</b>	<b>CZ</b>
<b>Pôvodný návod na použitie</b>	<b>SK</b>
<b>Izvirna navodila</b>	<b>SL</b>

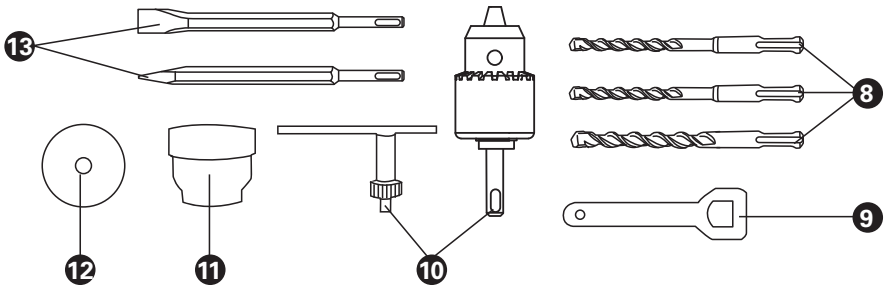
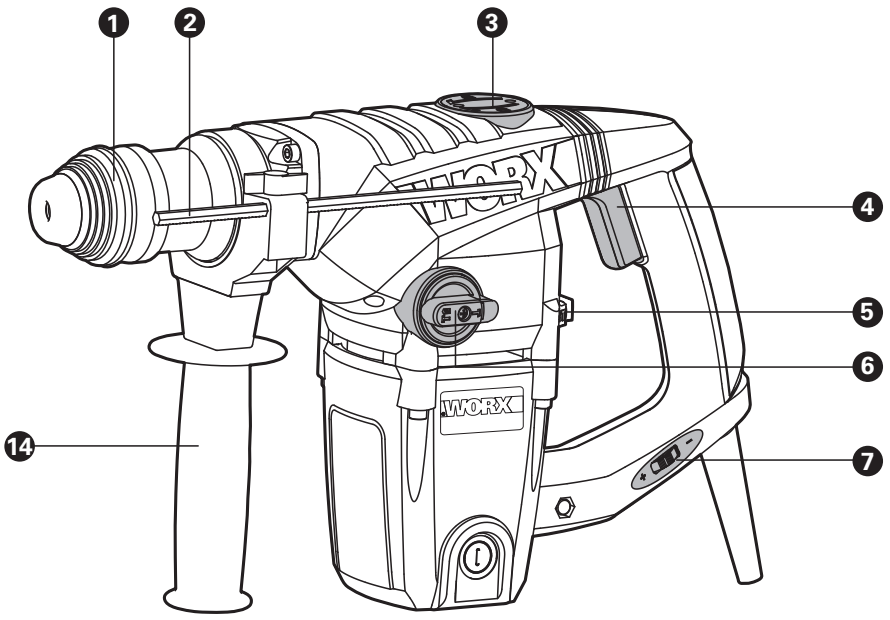

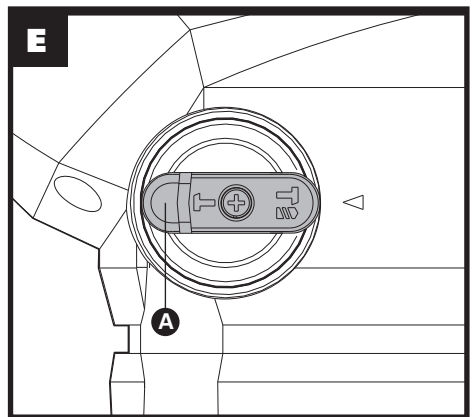
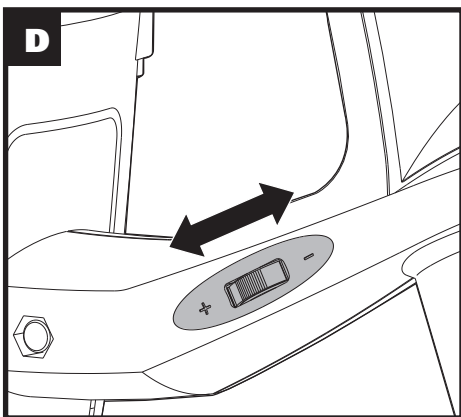
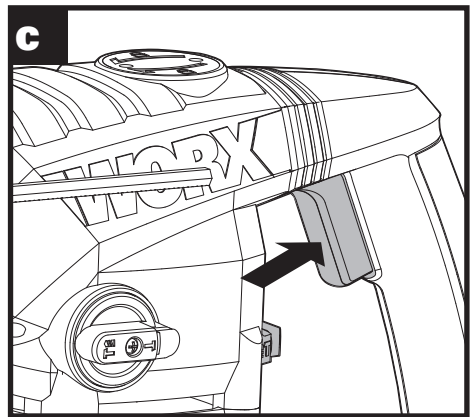
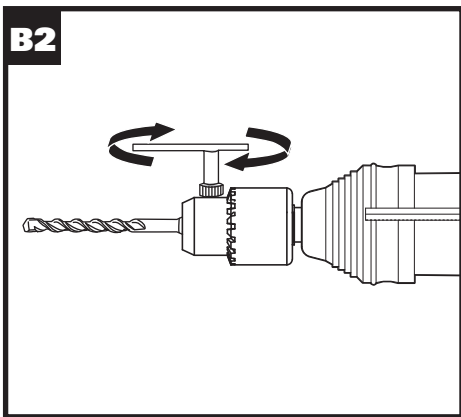
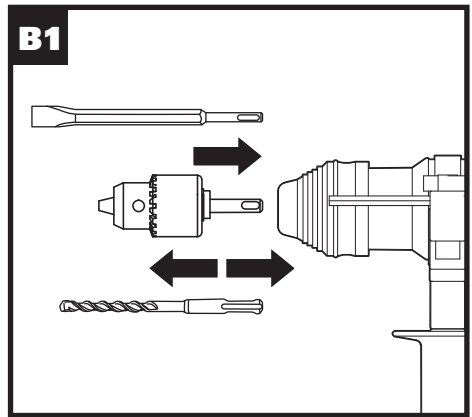
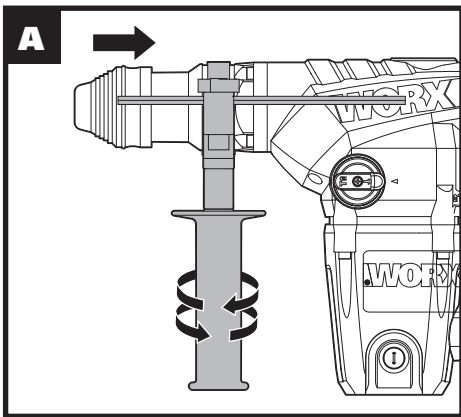

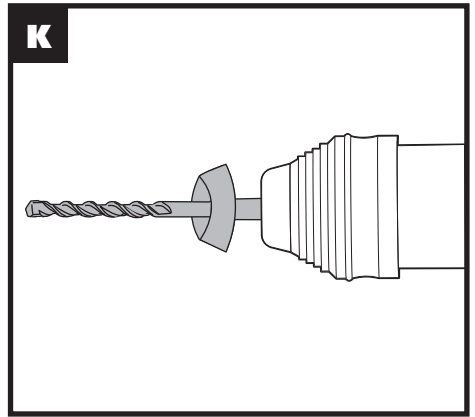
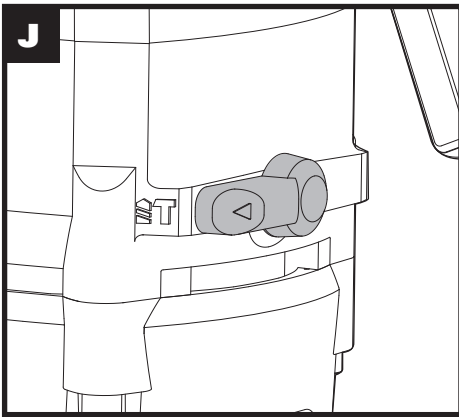
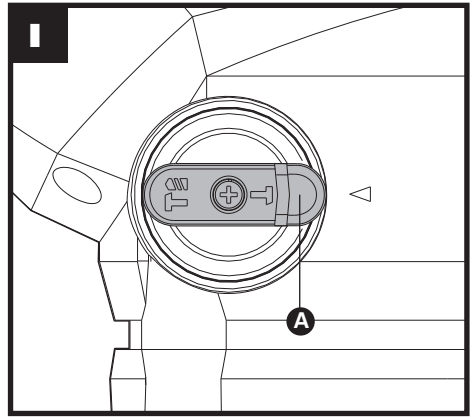
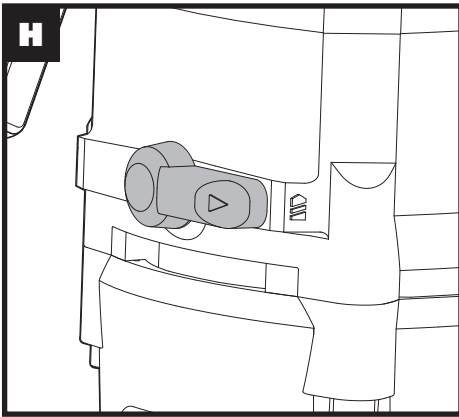
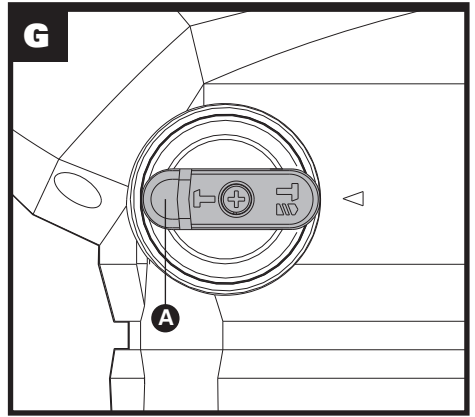
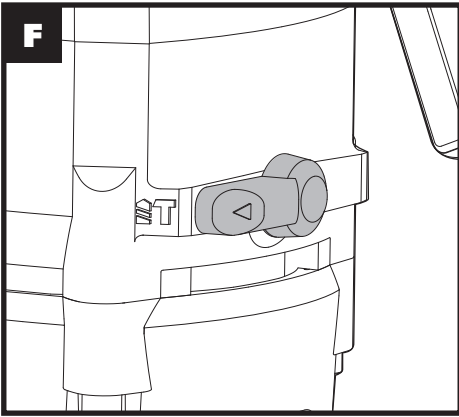

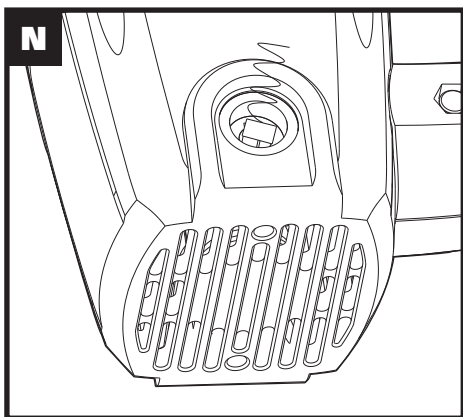
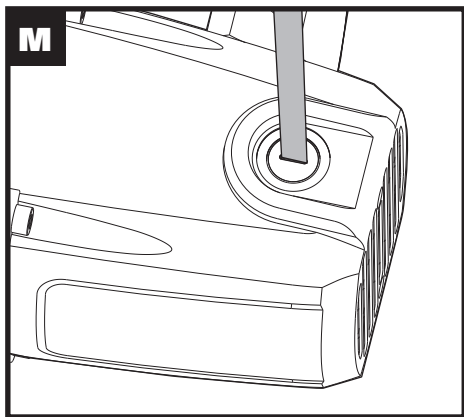
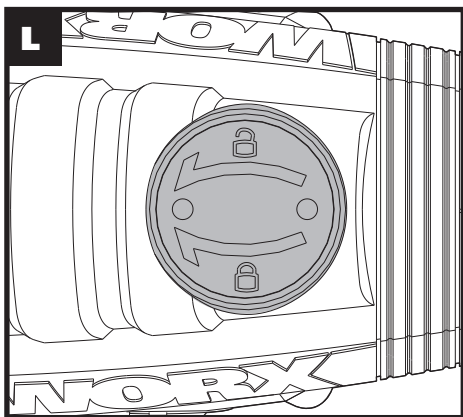

# GENERAL POWER TOOL SAFETY WARNINGS

 **WARNING** Read all safety warnings and all instructions. Failure to follow all instructions listed below may result in electric shock, fire and/or serious injury.

## Save all warnings and instructions for future reference.

The term "power tool" in the warnings refers to your mains-operated (corded) power tool or battery-operated (cordless) power tool.

### 1. WORK AREA SAFETY

- a) **Keep work area clean and well lit.** Cluttered or dark areas invite accidents.
- b) **Do not operate power tools in explosive atmospheres, such as in the presence of flammable liquids, gases or dust.** Power tools create sparks which may ignite the dust or fumes.
- c) **Keep children and bystanders away while operating a power tool.** Distractions can cause you to lose control.

### 2. ELECTRICAL SAFETY

- a) **Power tool plugs must match the outlet. Never modify the plug in any way. Do not use any adapter plugs with earthed (grounded) power tools.** Unmodified plugs and matching outlets will reduce risk of electric shock.
- b) **Avoid body contact with earthed or grounded surfaces, such as pipes, radiators, ranges and refrigerators.** There is an increased risk of electric shock if your body is earthed or grounded.
- c) **Do not expose power tools to rain or wet conditions.** Water entering a power tool will increase the risk of electric shock.
- d) **Do not abuse the cord. Never use the cord for carrying, pulling or unplugging the power tool. Keep cord away from heat, oil, sharp edges or moving parts.** Damaged or entangled cords increase the risk of electric shock.
- e) **When operating a power tool outdoors, use an extension cord suitable for outdoor use.** Use of a cord suitable for outdoor use reduces the risk of electric shock.
- f) **If operating a power tool in a damp location is unavoidable, use a residual current device (RCD) protected supply.** Use of an RCD reduces the risk of electric shock.

### 3. PERSONAL SAFETY

- a) **Stay alert, watch what you are doing and use common sense when operating a**

**power tool. Do not use a power tool while you are tired or under the influence of drugs, alcohol or medication.** A moment of inattention while operating power tools may result in serious personal injury.

- b) **Use personal protective equipment. Always wear eye protection.** Protective equipment such as dust mask, non-skid safety shoes, hard hat, or hearing protection used for appropriate conditions will reduce personal injuries.
- c) **Prevent unintentional starting. Ensure the switch is in the off-position before connecting to power source and/or battery pack, picking up or carrying the tool.** Carrying power tools with your finger on the switch or energising power tools that have the switch on invites accidents.
- d) **Remove any adjusting key or wrench before turning the power tool on.** A wrench or a key left attached to a rotating part of the power tool may result in personal injury.
- e) **Do not overreach. Keep proper footing and balance at all times.** This enables better control of the power tool in unexpected situations.
- f) **Dress properly. Do not wear loose clothing or jewellery. Keep your hair and clothing away from moving parts.** Loose clothes, jewellery or long hair can be caught in moving parts.
- g) **If devices are provided for the connection of dust extraction and collection facilities, ensure these are connected and properly used.** Use of dust collection can reduce dust-related hazards.

### 4. POWER TOOL USE AND CARE

- a) **Do not force the power tool. Use the correct power tool for your application.** The correct power tool will do the job better and safer at the rate for which it was designed.
- b) **Do not use the power tool if the switch does not turn it on and off.** Any power tool that cannot be controlled with the switch is dangerous and must be repaired.
- c) **Disconnect the plug from the power source and/or remove the battery pack, if detachable, from the power tool before making any adjustments, changing accessories, or storing power tools.** Such preventive safety measures reduce the risk of starting the power tool accidentally.
- d) **Store idle power tools out of the reach of children and do not allow persons unfamiliar with the power tool or these instructions to operate the power tool.** Power tools are dangerous in the hands of untrained users.
- e) **Maintain power tools and accessories. Check for misalignment or binding of**

**moving parts, breakage of parts and any other condition that may affect the power tool's operation. If damaged, have the power tool repaired before use.** Many accidents are caused by poorly maintained power tools.

- f) Keep cutting tools sharp and clean.** Properly maintained cutting tools with sharp cutting edges are less likely to bind and are easier to control.
- g) Use the power tool, accessories and tool bits etc. in accordance with these instructions, taking into account the working conditions and the work to be performed.** Use of the power tool for operations different from those intended could result in a hazardous situation.
- 5. SERVICE**
- a) Have your power tool serviced by a qualified repair person using only identical replacement parts.** This will ensure that the safety of the power tool is maintained.



## HAMMER SAFETY WARNINGS

- 1. Wear ear protectors.** Exposure to noise can cause hearing loss.
- 2. Use auxiliary handles, if supplied with the tool.** Loss of control can cause personal injury.
- 3. Hold power tools by insulated gripping surfaces, when performing an operation where the cutting accessory may contact hidden wiring.** Cutting accessory contacting a 'live' wire may make exposed metal parts of the power tool 'live' and could give the operator an electric shock.

## ADDITIONAL SAFETY RULES FOR HAMMER

- 1. Always wear a dust mask.**

## SYMBOLS

	To reduce the risk of injury, user must read instruction manual
	Double insulation

	Warning
	Wear ear protection
	Wear eye protection
	Wear dust mask
	Waste electrical products must not be disposed of with household waste. Please recycle where facilities exist. Check with your local authorities or retailer for recycling advice.

## COMPONENT LIST

<b>1. LOCKING SLEEVE</b>
<b>2. DEPTH GAUGE</b>
<b>3. GREASE BOX COVER</b>
<b>4. ON/OFF SWITCH</b>
<b>5. HAMMER OR DRILLING ACTION SELECTOR SWITCH</b>
<b>6. HAMMER OR CHISEL ACTION SELECTOR SWITCH</b>
<b>7. VARIABLE SPEED CONTROL</b>
<b>8. SDS DRILL BITS*</b>
<b>9. SPANNER</b>
<b>10. KEY CHUCK WITH ADAPTOR, CHUCK KEY*</b>
<b>11. PLASTIC CONTAINER GREASE*</b>
<b>12. DUST COVER*</b>
<b>13. CHISELS (POINT &amp; FLAT)*</b>
<b>14. AUXILIARY HANDLE</b>

**\* Not all the accessories illustrated or described are included in standard delivery.**



## TECHNICAL DATA

### Type WX333 WX333.X (330~359-designation of machinery, representative of Rotary hammer)

		WX333 WX333.X **
Voltage		220-240V~50/60Hz
Power input		1250W
No load speed		0-750/min
Impact rate		0-3700/min
Impact energy		5.0J
Chuck type		SDS-plus
Max. drilling capacity	Steel	13mm
	Wood	32mm
	Concrete	40mm
Protection class		 /II
Machine weight		6.1kg

\*\* X=1-999, A-Z, M1-M9 there are only used for different customers, there are no safe relevant changes between these models.

We recommend that you purchase your accessories from the same store that sold you the tool. Refer to the accessory packaging for further details. Store personnel can assist you and offer advice.

## NOISE INFORMATION

A weighted sound pressure  $L_{pA} = 90 \text{ dB(A)}$

A weighted sound power  $L_{wA} = 101 \text{ dB(A)}$

$K_{pA}$  &  $K_{wA}$  3.0 dB(A)

### Wear ear protection

## VIBRATION INFORMATION

Vibration total values (triax cover sum) determined according to EN60745:

Hammer drilling into concrete	Vibration emission value $a_{h,HD} = 17.4 \text{ m/s}^2$
	Uncertainty K = 1.5 m/s <sup>2</sup>
Chiseling	Vibration emission value $a_{h,ChEq} = 14.3 \text{ m/s}^2$
	Uncertainty K = 1.5 m/s <sup>2</sup>

The declared vibration total value may be used for comparing one tool with another, and may also be used in a preliminary assessment of exposure.

**! WARNING:** The vibration and noise emissions during actual use of the power tool can differ from the declared value depending on the ways in which the tool is used especially what kind of workpiece is processed dependant on the following examples and other variations on how the tool is used:  
How the tool is used and the materials being cut or drilled.

The tool being in good condition and well maintained Using the correct accessory for the tool and ensuring it is sharp and in good condition.

The tightness of the grip on the handles and if any anti vibration accessories are used.

And the tool is being used as intended by its design and these instructions.

### This tool may cause hand-arm vibration syndrome if its use is not adequately managed.

**! WARNING:** To be accurate, an estimation of exposure level in the actual conditions of use should also take account of all parts of the operating cycle such as the times when the tool is switched off and when it is running idle but not actually doing the job. This may significantly reduce the exposure level over the total working period.

Helping to minimise your vibration and noise exposure risk.

Always use sharp chisels, drills and blades. Maintain this tool in accordance with these instructions and keep well lubricated (where appropriate).

If the tool is to be used regularly then invest in anti vibration and noise accessories.

Plan your work schedule to spread any high vibration tool use across a number of days.

# OPERATING INSTRUCTIONS



**NOTE:** Before using the tool, read the instruction book carefully.

## INTENDED USE

The machine is intended for hammer drilling in concrete, brick and stone as well as for light chiseling work. It is also suitable for drilling without impact in wood, metal, ceramic and plastic.

### 1. ADJUSTING THE AUXILIARY HANDLE (See Fig. A)

For your personal safety we recommend using the auxiliary handle at all times.

To adjust the handle, rotate the bottom of the handle anti-clockwise and rotate the handle around the hammer collar until the handle is in the desired position. Tighten fully.

### 2. USING THE DEPTH GAUGE (See Fig. A)

The depth gauge can be used to set a constant depth to the drill.

Rotate the locking screw on the top of the handle anti-clockwise to loosen, insert the depth stop into the handle. Adjust it to the desired depth. Rotate the locking screw clockwise to tighten.

### 3. FITTING BITS OR CHUCK (See Fig. B1)

Clean the bit shank and apply grease before installing the bit. Hold the rotary grip, pull back the lock sleeve and insert the bits or chuck into the bit holder. Turn the bit and push it in until a resistance is felt. The shaft drops completely into the bit holder. Once you are satisfied that it has been seated, release the black lock sleeve. This would lock the bits or chuck into position. After installing, always make sure that the tool or chuck is securely held in the bit holder by trying to pull it out.

If the bits or chuck is not located well, repeat the operation again.

### 4. REMOVE BITS OR KEY CHUCK (See Fig. B1)

To remove the tool or chuck, pull back the lock sleeve, hold and pull the tool or chuck out.

**NOTE:** The bits or chuck are gripped firmly by the shank and can not be removed once locked in position.

## 5. USING THE CHUCK

For added convenience, your rotary hammer drill now comes with a 3-jaw chuck. It enables you to work with non-SDS drill bits/tools.



**WARNING! The 3-jaw chuck is designed for wood and metal DRILLING work only.**

**NEVER use this chuck with rotary hammer or chisel. THIS CHUCK CAN BE DAMAGED IF YOU DO SO.**

### Inserting a drill bit into chuck. (See Fig. B2)

Before installing drill bit, remove mains plug from

mains supply.

Place chuck key into chuck, turn key anti-clockwise to undo/loosen chuck, insert drill/tool and firmly tighten chuck by turning key clockwise. Remove key and replace in Blow Mould Case.

## 6. OPERATING THE ON/OFF SWITCH (See Fig. C)

Depress the switch to start the tool and release it to stop your tool.

## 7. USING THE VARIABLE SPEED CONTROL (See Fig. D)

The speed increases as you turn the switch towards the higher number and decreases on the lower number.

## 8. HAMMER DRILL FUNCTION (See Fig. E, F)

1) For drilling concrete, masonry etc, press the lock button (A) and rotate the selector switch to make sign "HT" point to the triangle. (See Fig. E)

**NOTE:** You must press the selector switch lock button before adjusting the selector switch. If the selector switch cannot go into the required position, switch on your hammer a little, then adjust the selector switch again.

2) Turn the hammer or drilling action selector switch pointing to the hammer action "HT" position. (See Fig. F)

3) You are now set up for hammer drilling into masonry.

## 9. DRILLING FUNCTION (See Fig. G, H)

1) Press the lock button (A) and rotate the selector switch to make sign "HT" point to the triangle. (See Fig. G)

2) Turn the hammer or drilling action selector switch pointing to the drilling action "HD" position. (See Fig. H)

3) You are now set up for drilling function.

## 10. CHISEL FUNCTION (See I, J)

1) For chipping, grooving or demolition operation, press the lock button (A) and then rotate the selector switch make sign "HT" pointing to the triangle. (See Fig. I)

2) Turn the hammer or drilling action selector switch pointing to the hammer action "HT" position. (See Fig. J)

3) You are now set up for chisel work using **Chisel** action.



**WARNING: You must make sure that the selector switch is positively locked in chisel mode position. If not, it could cause a hazard.**

## 11. DUST COVER (See Fig. K)

Use the dust cover to prevent dust from falling over the tool and on your self when performing overhead drilling operations. Attach the dust cover to the bit as shown in the K.

## 12. LUBRICATION MACHINE (See Fig. L)

The machine is grease-lubricated. A grease refill is only required during hammer work efficiency is low. Open the grease box lid at the top of the hammer using the pin spanner provided. Then refill approx 30g grease provided with your tool. The grease specification is general purpose lithium based. Use only Worx genuine hammer grease (optional accessory).



**CAUTION:** Keep the container of grease away from children.

## 13. TO REPLACE THE BRUSHES (See Fig. M, N)

Disconnect the plug from the power supply. Unscrew the carbon brush cap with screwdriver. Remove the carbon brush. Check the length of the brush and replace if under 6mm. When brushes need replacement always renew both brushes, even if one is still more than 6mm long. Completely screw down the carbon brush cap. Check that the tool is working. Before use, allow it run for a few minutes to enable the brushes to settle.

## WORKING HINTS FOR YOUR TOOL

1. Reduce the pressure on the drill bit when it is about to break through. This will prevent the drill from jamming.
2. When drilling a large hole, first drill a pilot hole using a smaller drill bit.
3. Always apply pressure to your drill bit in a straight line, and if possible at right angles to the workpiece.
4. Never change the operating mode whilst the drill is running.
5. Do not apply excessive pressure to the tool when chiseling. Expressive force does not speed up the work.

## MAINTENANCE

**Remove the plug from the socket before carrying out any adjustment, servicing or maintenance.**

There are no user serviceable parts in your power tool. Never use water or chemical cleaners to clean your power tool. Wipe clean with a dry cloth. Always store your power tool in a dry place. Keep the motor ventilation slots clean. Keep all working controls free of dust. Occasionally you may see sparks through the ventilation slots. This is normal and will not damage your power tool.

If the supply cord is damaged, it must be replaced by the manufacturer, its service agent or similarly qualified persons in order to avoid a hazard.

## TROUBLESHOOTING

1. If your power tool does not start, check the plug on the power supply first.
2. If your hammer becomes too hot in use, set the hammer switch to the drill mode and allow your drill to operate at maximum speed without load for 2 minutes.
3. If your hammer work efficiency is too low, please add sufficient grease in the grease box.
4. If your hammer use in low efficiency, please check whether the tool is blunt.
5. If a fault can not be rectified, return the tool to an authorized dealer for repair.

## ENVIRONMENTAL PROTECTION



Waste electrical products should not be disposed of with household waste. Please recycle where facilities exist. Check with your Local Authority or retailer for recycling advice.

# DECLARATION OF CONFORMITY

We,  
Positec Germany GmbH  
Grüner Weg 10, 50825 Cologne, Germany

Declare that the product,  
Description **Worx Rotary Hammer**  
Type **WX333 WX333.X (330~359-designation of machinery, representative of Rotary hammer)**  
Function **Hammering various materials**

Complies with the following Directives,  
**2006/42/EC,**  
**2011/65/EU&(EU)2015/863**  
**2014/30/EU**

Standards conform to  
**EN 60745-1,**  
**EN 60745-2-6,**  
**EN 55014-1,**  
**EN 55014-2,**  
**EN 61000-3-2,**  
**EN 61000-3-3**

The person authorized to compile the technical file,  
**Name Marcel Filz**  
**Address Positec Germany GmbH**  
**Grüner Weg 10, 50825 Cologne, Germany**

12



2021/5/14  
Allen Ding  
Deputy Chief Engineer, Testing & Certification  
Positec Technology (China) Co., Ltd  
18, Dongwang Road, Suzhou Industrial  
Park, Jiangsu 215123, P. R. China

# ALLGEMEINE SICHERHEITSHINWEISE FÜR ELEKTROWERKZEUGE



**WARNUNG! Lesen Sie alle Sicherheitshinweise und Anweisungen.**

Versäumnisse bei der Einhaltung der Sicherheitshinweise und Anweisungen können elektrischen Schlag, Brand und/oder schwere Verletzungen verursachen.

**Bewahren Sie alle Sicherheitshinweise und Anweisungen für die Zukunft auf.**

Der in den Sicherheitshinweisen verwendete Begriff „Elektrowerkzeug“ bezieht sich auf akkubetriebene Elektrowerkzeuge (ohne Netzkabel).

## 1. ARBEITSPLATZSICHERHEIT

- a) **Halten Sie Ihren Arbeitsbereich sauber und gut beleuchtet.** Unordnung oder unbeleuchtete Arbeitsbereiche können zu Unfällen führen.
- b) **Arbeiten Sie mit dem Elektrowerkzeug nicht in explosionsgefährdeter Umgebung, in der sich brennbare Flüssigkeiten, Gase oder Stäube befinden.** Elektrowerkzeuge erzeugen Funken, die den Staub oder die Dämpfe entzünden können.
- c) **Halten Sie Kinder und andere Personen während der Benutzung des Elektrowerkzeugs fern.** Bei Ablenkung können Sie die Kontrolle über das Gerät verlieren.

## 2. ELEKTRISCHE SICHERHEIT

- a) **Der Anschlussstecker des Elektrowerkzeuges muss in die Steckdose passen. Der Stecker darf in keiner Weise verändert werden. Verwenden Sie keine Adapterstecker gemeinsam mit schutzgeerdeten Elektrowerkzeugen.** Unveränderte Stecker und passende Steckdosen verringern das Risiko eines elektrischen Schlages.
- b) **Vermeiden Sie Körperkontakt mit geerdeten Oberflächen wie von Rohren, Heizungen, Herden und Kühlschränken.** Es besteht ein erhöhtes Risiko durch elektrischen Schlag, wenn Ihr Körper geerdet ist.
- c) **Halten Sie Elektrowerkzeuge von Regen oder Nässe fern.** Das Eindringen von Wasser in ein Elektrowerkzeug erhöht das Risiko eines elektrischen Schlag.
- d) **Zweckentfremden Sie das Kabel nicht, um das Elektrowerkzeug zu tragen, aufzuhängen oder um den Stecker aus der Steckdose zu ziehen. Halten Sie das Kabel fern von Hitze, Öl, scharfen Kanten oder sich bewegendem Geräteteilen.** Beschädigte oder verwickelte Kabel erhöhen das Risiko eines elektrischen Schlag.
- e) **Wenn Sie mit einem Elektrowerkzeug im Freien arbeiten, verwenden Sie nur**

**Verlängerungskabel, die auch für den Außenbereich geeignet sind.** Die Anwendung eines für den Außenbereich geeigneten Verlängerungskabels verringert das Risiko eines elektrischen Schlages.

- f) Wenn der Betrieb des Elektrowerkzeuges in feuchter Umgebung nicht vermeidbar ist, verwenden Sie einen Fehlerstromschutzschalter.** Der Einsatz eines Fehlerstromschutzschalters vermindert das Risiko eines elektrischen Schlages.

### 3. SICHERHEIT VON PERSONEN

- a) Seien Sie aufmerksam, achten Sie darauf, was Sie tun, und gehen Sie mit Vernunft an die Arbeit mit einem Elektrowerkzeug. Benutzen Sie kein Elektrowerkzeug, wenn Sie müde sind oder unter dem Einfluss von Drogen, Alkohol oder Medikamenten stehen.** Ein Moment der Unachtsamkeit beim Gebrauch des Elektrowerkzeuges kann zu ernsthaften Verletzungen führen.
- b) Tragen Sie persönliche Schutzausrüstung und immer eine Schutzbrille.** Das Tragen persönlicher Schutzausrüstung, wie Staubmaske, rutschfeste Sicherheitsschuhe, Schutzhelm oder Gehörschutz, je nach Art und Einsatz des Elektrowerkzeuges, verringert das Risiko von Verletzungen.
- c) Vermeiden Sie eine unbeabsichtigte Inbetriebnahme. Vergewissern Sie sich, dass das Elektrowerkzeug ausgeschaltet ist, bevor Sie es an den Akku anschließen, es aufnehmen oder tragen.** Wenn Sie beim Tragen des Elektrowerkzeuges den Finger am Schalter haben oder das Gerät eingeschaltet an die Stromversorgung anschließen, kann dies zu Unfällen führen.
- d) Entfernen Sie Einstellwerkzeuge oder Schraubenschlüssel, bevor Sie das Elektrowerkzeug einschalten.** Ein Werkzeug oder Schlüssel, der sich in einem drehenden Geräteteil befindet, kann zu Verletzungen führen.
- e) Vermeiden Sie eine abnormale Körperhaltung. Sorgen Sie für einen sicheren Stand und halten Sie jederzeit das Gleichgewicht.** Dadurch können Sie das Elektrowerkzeug in unerwarteten Situationen besser kontrollieren.
- f) Tragen Sie geeignete Kleidung. Tragen Sie keine weite Kleidung oder Schmuck. Halten Sie Haare, Kleidung und Handschuhe fern von sich bewegenden Teilen.** Lockere Kleidung, Schmuck oder lange Haare können von sich bewegenden Teilen erfasst werden.
- g) Wenn Staubabsaug- und -auffangeinrichtungen montiert werden können, vergewissern Sie sich, dass diese angeschlossen sind und richtig verwendet werden.** Verwendung einer Staubabsaugung kann

Gefährdungen durch Staub verringern.

### 4. VERWENDUNG UND BEHANDLUNG DES ELEKTROWERKZEUGES

- a) Überlasten Sie das Gerät nicht. Verwenden Sie für Ihre Arbeit das dafür bestimmte Elektrowerkzeug.** Mit dem passenden Elektrowerkzeug arbeiten Sie besser und sicherer im angegebenen Leistungsbereich.
- b) Benutzen Sie kein Elektrowerkzeug, dessen Schalter defekt ist.** Ein Elektrowerkzeug, das sich nicht mehr ein- oder ausschalten lässt, ist gefährlich und muss repariert werden.
- c) Entfernen Sie den Akku, bevor Sie Geräteeinstellungen vornehmen, Zubehörteile wechseln oder das Gerät weglegen.** Diese Vorsichtsmaßnahme verhindert den unbeabsichtigten Start des Elektrowerkzeuges.
- d) Bewahren Sie unbenutzte Elektrowerkzeuge außerhalb der Reichweite von Kindern auf. Lassen Sie Personen das Gerät nicht benutzen, die mit diesem nicht vertraut sind oder diese Anweisungen nicht gelesen haben.** Elektrowerkzeuge sind gefährlich, wenn Sie von unerfahrenen Personen benutzt werden.
- e) Pflegen Sie Elektrowerkzeuge mit Sorgfalt. Kontrollieren Sie, ob bewegliche Teile einwandfrei funktionieren und nicht klemmen, ob Teile gebrochen oder so beschädigt sind, dass die Funktion des Elektrowerkzeuges beeinträchtigt ist. Lassen Sie beschädigte Teile vor dem Einsatz des Gerätes reparieren.** Viele Unfälle haben ihre Ursache in schlecht gewarteten Elektrowerkzeugen.
- f) Halten Sie Schneidwerkzeuge scharf und sauber. Sorgfältig gepflegte Schneidwerkzeuge mit scharfen Schneidkanten verklemmen sich weniger und sind leichter zu führen.**
- g) Verwenden Sie Elektrowerkzeug, Zubehör, Einsatzwerkzeuge usw. entsprechend diesen Anweisungen. Berücksichtigen Sie dabei die Arbeitsbedingungen und die auszuführende Tätigkeit.** Der Gebrauch von Elektrowerkzeugen für andere als die vorgesehenen Anwendungen kann zu gefährlichen Situationen führen.

### 5. SERVICE

- a) Lassen Sie Ihr Elektrowerkzeug nur von qualifiziertem Fachpersonal und nur mit Original-Ersatzteilen reparieren.** Damit wird sichergestellt, dass die Sicherheit des Gerätes erhalten bleibt.

## SICHERHEITSHINWEISE FÜR HÄMMER

- 1. Tragen Sie Gehörschutz, Wenn Sie**

### die Schlagbohrmaschine benutzen.







Lärmaussetzung kann Gehörverlust verursachen.

- Benutzen Sie mit dem Gerät gelieferte Zusatzhandgriffe.** Der Verlust der Kontrolle kann zu Verletzungen führen.
- Halten Sie das Werkzeug nur an den isolierten griffigen Oberflächen, wenn Sie einen Einsatz durchführen, bei dem Schneidwerkzeuge eventuell versteckte Kabel berühren könnten.** Berührung mit einem unter Strom stehenden Kabel kann auch die Metallteile des Gerätes unter Strom setzen und dem Bedienenden einen Stromschlag versetzen.

## ZUSÄTZLICHE SICHERHEITSHINWEISE FÜR BOHRHÄMMER

1. Tragen Sie eine Staubschutzmaske.

### SYMBOLLE

	Zur Reduzierung der Verletzungsgefahr bitte die Bedienungsanleitung durchlesen
	Schutzisolation
	WARNUNG!
	Tragen Sie einen Gehörschutz
	Tragen Sie eine Schutzbrille
	Tragen Sie eine Schutzbrille
	Elektroprodukte dürfen nicht mit dem normalen Haushaltsmüll entsorgt werden, sondern sollten nach Möglichkeit zu einer Recyclingstelle gebracht werden. Ihre zuständigen Behörden oder Ihr Fachhändler geben Ihnen hierzu gerne Auskunft.

## KOMPONENTEN

1. ARRETIERHÜLSE
2. BOHRTIEFENANSCHLAG
3. SCHMIERMITTELBEHÄLTERDECKEL
4. EIN/AUS-SCHALTER
5. HÄMMERN/BOHREN-UMSCHALTER
6. HAMMER /MEISSEL-UMSCHALTER
7. VARIABLER GESCHWINDIGKEITSREGLER
8. SDS BOHRER\*
9. SCHRAUBENSCHLÜSSEL
10. ZAHNKRANZBOHRFUTTERSATZ MIT ADAPTER, BOHRFUTTERSCHLÜSSEL\*
11. SCHMIERFETTPLASTIKBEHÄLTER\*
12. STAUBSCHUTZHAUBE\*
13. SPITZMEISSEL & FLACHMEISSEL\*
14. ZUSATZHANDGRIFF

\* Abgebildetes oder beschriebenes Zubehör gehört teilweise nicht zum Lieferumfang.

## TECHNISCHE DATEN

Typ **WX333 WX333.X (330~359-Bezeichnung der Maschine, Repräsentant Bohrhammer)**

		WX333 WX333.X **
Spannung		220-240V~50/60Hz
Nennaufnahmeleistung		1250W
Leerlaufdrehzahl		0-750/min
Nennschlagzahl		0-3700/min
Nenn-Schlagenergie		5.0J
Bohrfutter-Typ		SDS-plus
Max. Bohrleistung	Stahl	13mm
	Mauerwerk	32mm
	Holz	40mm

Schutzisolation	 /II
Gewicht	6.1kg

\*\* X=1-999, A-Z, M1-M9 werden nur für verschiedene Kunden verwendet, es gibt keine sicherheitsrelevanten Veränderungen zwischen diesen Modellen.

Wir empfehlen, dass Sie Ihr Zubehör in dem Geschäft kaufen, in dem Sie das Werkzeug verkaufen. Weitere Einzelheiten entnehmen Sie bitte in der Zubehöerverpackung. Das Ladenpersonal kann Ihnen behilflich sein und Ratschläge anbieten.

## INFORMATIONEN ÜBER LÄRM

Gewichteter Schalldruck  $L_{PA} = 90 \text{ dB(A)}$

Gewichtete Schalleistung  $L_{WA} = 101 \text{ dB(A)}$

$K_{PA} \& K_{WA} = 3.0 \text{ dB(A)}$

### Tragen Sie Gehörschutz.

## INFORMATIONEN ÜBER VIBRATIONEN

Vibrationsgesamtwertermittlung gemäß EN 60745:

Schlagbohren in Beton	Vibrationsemissionswert $a_{h,HD} = 17.4 \text{ m/s}^2$
	Uncertainty $K = 1.5 \text{ m/s}^2$
Meißeln	Vibrationsemissionswert $a_{h,ChEq} = 14.3 \text{ m/s}^2$
	Unsicherheit $K = 1.5 \text{ m/s}^2$

Der angegebene Gesamtvibrationswert kann zum Vergleich eines Werkzeugs mit einem anderen und auch zur vorläufigen Expositionsbewertung verwendet werden.

**! WARNUNG:** Der Vibrationsemissionswert während des tatsächlichen Gebrauchs des Elektrowerkzeugs kann vom angegebenen Wert abweichen, je nachdem, wie das Werkzeug gemäß folgender Beispiele und anderweitiger Verwendungsmöglichkeiten eingesetzt wird: Die Verwendung des Werkzeugs und die Art, wie die Materialien geschnitten oder angebohrt werden. Das Werkzeug ist in gutem Zustand und gut gepflegt. Verwendung des richtigen Zubehörs für das Werkzeug und Gewährleistung seiner Schärfe und

seines guten Zustands. Die Festigkeit der Handgriffe und ob Antivibrationszubehör verwendet wird. Und ob das verwendete Werkzeug dem Design und diesen Anweisungen entsprechend verwendet wird.

### Wird dieses Werkzeug nicht anemessen gehandhabt, kann es ein Hand-Arm-Vibrationssyndrom erzeugen.

**! WARNUNG:** Um genau zu sein, sollte ein Abschätzung des Belastungsgrades aller Arbeitsabschnitte während tatsächlicher Verwendung berücksichtigt werden, z.B. die Zeiten, wenn das Werkzeug ausgeschaltet ist, und wenn es sich im Leerlauf befindet und eigentlich nicht eingesetzt wird. Auf diese Weise kann der Belastungsgrad während der gesamten Arbeitszeit wesentlich gemindert werden. Minimieren Sie Ihr Risiko, dem Sie bei Vibrationen ausgesetzt sind. Verwenden Sie IMMER scharfe Meißel, Bohrer und Sägeblätter. Pflegen Sie dieses Werkzeug diesen Anweisungen entsprechend und achten Sie auf eine gute Einfettung (wo erforderlich). Bei regelmäßiger Verwendung dieses Werkzeugs sollten Sie in Antivibrationszubehör investieren. Machen Sie einen Arbeitsplan, um die Verwendung von hochvibrierenden Werkzeugen auf mehrere Tage zu verteilen.

## HINWEISE ZUM BETRIEB

**! HINWEIS:** Lesen Sie das Handbuch vor Inbetriebnahme des Werkzeuges sorgfältig durch.

### Bestimmungsgemäßer Gebrauch

Das Gerät ist bestimmt zum Hammerbohren in Beton, Ziegel und Gestein sowie für leichte Meißelarbeiten. Es ist ebenso geeignet zum Bohren ohne Schlag in Holz, Metall, Keramik und Kunststoff.

### 1. ZUSATZGRIFF EINSTELLEN (Siehe A)

Aus Sicherheitsgründen sollte der Zusatzgriff immer verwendet werden.

Zum Einstellen lösen Sie den Griff-Arretierknopf durch Drehen gegen den Uhrzeigersinn. Drehen Sie den Griff um seine Achse oder das gesamte Griffstück um das Werkzeug herum – siehe Abb. A. Ziehen Sie den Arretierknopf wieder fest an.

### 2. TIEFENANSCHLAG VERWENDEN (Siehe A)

Mit dem Tiefenanschlag können Sie eine konstante Bohrtiefe vorgeben.

Drehen Sie die Arretierschraube am Oberteil des Handgriffs zum Lösen gegen den Uhrzeigersinn,



schieben Sie den Tiefenanschlag in den Griff ein. Stellen Sie die gewünschte Tiefe ein. Drehen Sie die Arretierschraube zum Fixieren im Uhrzeigersinn.

### 3. BITS ODER BOHRFUTTER ANBRINGEN (Siehe B1)

Reinigen Sie den Meißelschaft und tragen Sie etwas Schmiermittel auf, ehe Sie den Meißel einsetzen. Fassen Sie den drehbaren Griff, ziehen Sie die Arretierhülse zurück, setzen Sie ein Bit oder das Bohrfutter in die Bithalter ein. Schieben Sie den Meißel drehend ein, bis Sie einen Widerstand spüren – der Schaft sitzt komplett in der Meißelhalterung. Wenn der Meißel richtig sitzt, lassen Sie die Arretierhülse los. Dadurch werden Bit oder Bohrfutter fixiert. Nach der Installation vergewissern Sie sich grundsätzlich, dass das Werkzeug oder das Bohrfutter absolut fest im Bithalter sitzt - dazu versuchen Sie es herauszuziehen; es darf sich nicht herausziehen lassen. Falls das Bit oder das Bohrfutter nicht richtig fixiert sein sollte, beginnen Sie von vorne.

### 4. BITS ODER BOHRFUTTER HERAUSNEHMEN (Siehe B1)

Zum Herausnehmen des Werkzeugs oder Bohrfutters ziehen Sie die Arretierhülse zurück, halten sie in dieser Position und nehmen das Werkzeug oder Bohrfutter heraus.

**HINWEIS:** Bit oder Bohrfutter werden am Schaft gehalten und können im fixierten Zustand nicht herausgenommen werden.

### 5. BOHRFUTTER VERWENDEN

Zur vielseitigen Anwendung wird Ihr Bohrhämmer mit einem 3-Backen-Bohrfutter geliefert. Dadurch können Sie auch mit anderen als mit SDS-Werkzeugen/-Bits arbeiten.



**WARNUNG! Das 3-Backen-Bohrfutter ist ausschließlich zum BOHREN in Holz und Metall geeignet. Benutzen Sie dieses Bohrfutter NIEMALS zum Schlagbohren oder Meißeln. IN DIESEM FALL KANN DAS BOHRFUTTER BESCHÄDIGT WERDEN.**

### Bohrerbits in das Bohrfutter einsetzen. (Siehe B2)

Trennen Sie das Gerät von der Stromversorgung, bevor Sie Bohrerbits einsetzen.

Stecken Sie den Spannschlüssel in das Bohrfutter und drehen Sie ihn entgegen dem Uhrzeigersinn, um das Bohrfutter loszuschrauben, fügen Sie den Bohrer/das Werkzeug ein und ziehen Sie das Bohrfutter fest an, in dem Sie den Spannschlüssel im Uhrzeigersinn drehen. Entfernen Sie den Spannschlüssel und legen Sie ihn in den Blasformkoffer zurück.

### 6. BEDIENUNG DES EIN-/AUSSCHALTERS (Siehe C)

Drücken Sie, um das Werkzeug zu starten und lassen Sie los, um es abzuschalten.

### 7. SCHALTER FÜR VARIABLE DREHZAHLSTEUERUNG (Siehe D)

Bei höheren Einstellungszahlen steigt die Drehzahl, bei niedrigeren Einstellungszahlen sinkt die Drehzahl entsprechend.

### 8. BOHRHAMMERFUNKTION (Siehe E,F)

1) Zum Bohren in Beton, Mauerwerk und ähnliche Materialien drücken Sie die Freigabetaste (A) und drehen den Umschalter, bis das Dreieck auf das Symbol "⚡" zeigt. (Siehe E)

**HINWEIS:** Vor dem Drehen des Umschalters muss die Freigabetaste gedrückt werden. Falls sich der Umschalter nicht in die gewünschte Position bringen lassen sollte, lassen Sie den Bohrhämmer kurz anlaufen und drehen den Umschalter danach erneut. 2) Drehen Sie den Hämmern/Bohren-Umschalter in die Hämmern-Position "⚡". (Siehe F) 3) Ihr Bohrhämmer ist nun auf Bohren in Mauerwerk eingestellt.

### 9. BOHREN (Siehe G,H)

1) Drücken Sie die Freigabetaste (A) und drehen Sie den Umschalter, bis das Dreieck auf das Symbol "⚡" zeigt. (Siehe G) 2) Drehen Sie den Hämmern/Bohren-Umschalter in die Bohren-Position "⚡". (Siehe H) 3) Ihr Bohrhämmer ist nun auf Bohren eingestellt.

### 10. MEIßELN (Siehe I,J)

1) Zum Zerspanen, Auskehlen oder Zertrümmern drücken Sie die Freigabetaste (A) und drehen den Umschalter, bis das Dreieck am Schmiermittelbehälterdeckel auf das Symbol "⚡" zeigt. (Siehe I) 2) Drehen Sie den Hämmern/Bohren-Umschalter in die Hämmern-Position "⚡". (Siehe J) 3) Ihr Werkzeug ist nun auf Meißeln eingestellt.



**WARNUNG: Achten Sie in jedem Fall darauf, dass der Umschalter in der Meißeln-Position einrastet. Ansonsten besteht Unfallgefahr!**

### 11. STAUBSAMMLER (Siehe K)

Der Staubsammler verhindert, dass Staub bei Überkopparbeiten auf das Werkzeug oder auf Sie rieselt. Bringen Sie den Staubsammler wie in Abb. K gezeigt am Meißel an.

### 12. SCHMIERUNG (Siehe L)

Das Gerät ist ölgeschmiert. Schmiermittel muss nur nachgefüllt werden, wenn die Arbeitseffizienz des Hammers nachläßt. Öffnen Sie dazu die Schmierkappe an der Oberseite des Hammers mithilfe des beiliegenden Schlüssels. Dann füllen Sie ca. 30g des beiliegenden Schmiermittels ein. Die Spezifikationen des Schmiermittels sind Universalschmiermittel auf



Lithium-Basis. Dabei ist unbedingt das vorgesehene Wox Öl zu verwenden.



**ACHTUNG:** Schmiermittel und -behälter von Kindern fernhalten!

### 13. DIE KOHLEBÜRSTEN ERSETZEN (Siehe M,N)

Ziehen Sie den Netzstecker.

Lösen Sie die Kohlebürstenkappe mit einem Schraubendreher.

Entnehmen Sie die Kohlebürste. Prüfen Sie die Länge der Bürste; tauschen Sie sie aus, wenn die Länge weniger als 6 mm beträgt. Beim Austausch wechseln Sie immer beide Bürsten auf einmal aus; auch dann, wenn die Länge einer Bürste noch mehr als 6 mm beträgt.

Schrauben Sie die Kohlebürstenkappe wieder vollständig auf. Überzeugen Sie sich davon, dass das Werkzeug arbeitet. Ehe Sie mit der Arbeit beginnen, lassen Sie das Werkzeug ein paar Minuten laufen, damit sich die Bürsten etwas einschleifen können.

## TIPPS ZUR ARBEIT MIT IHREM WERKZEUG

1. Vermindern Sie den Druck auf das Bit, wenn es kurz vor dem Durchbruch steht. Dadurch vermeiden Sie ein Verklemmen des Bohrers.
2. Bei größeren Löchern bohren Sie zuerst ein Führungsloch mit einem kleineren Bohrer.
3. Üben Sie immer nur senkrechten Druck auf den Bohrer aus; idealerweise rechtwinklig zum Werkstück.
4. Schalten Sie niemals den Betriebsmodus um, während das Gerät läuft.
5. Üben Sie beim Meißeln keinen übermäßigen Druck aus. Mehr Druck beschleunigt das Arbeiten nicht.

## WARTUNG

**Ziehen Sie grundsätzlich den Netzstecker, bevor Sie Einstell-, Reparatur- oder Wartungstätigkeiten ausführen.**

Es enthält keine Teile, die Sie warten müssen. Reinigen Sie Ihr Werkzeug niemals mit Wasser oder chemischen Lösungsmitteln. Wischen Sie es mit einem trockenen Tuch sauber. Lagern Sie Ihr Werkzeug immer an einem trockenen Platz. Sorgen Sie dafür, dass bei staubigen Arbeiten die Lüftungsöffnungen frei sind. Falls es erforderlich sein sollte, den Staub zu entfernen, trennen Sie zuerst das Elektrowerkzeug vom Stromversorgungsnetz. Verwenden Sie nichtmetallische Objekte zum Entfernen von Staub und vermeiden Sie das Beschädigen innerer Teile. Gelegentlich sind durch die Lüftungsschlitze hindurch Funken zu sehen. Dies ist normal und wird Ihr

Werkzeug nicht beschädigen.

Falls das Netzkabel beschädigt sein sollte, muss es vom Hersteller, einem seiner Service-Beauftragten oder einer ähnlich qualifizierten Person instandgesetzt werden, damit es nicht zu Gefährdungen kommt.

## FEHLERBEHEBUNG

1. Falls Ihr Elektrowerkzeug nicht anlaufen sollte, überprüfen Sie zuerst, ob der Stecker richtig in die Steckdose eingesteckt ist.
2. Falls sich Ihr Werkzeug bei der Arbeit stark erwärmen sollte, halten Sie es an, schalten auf Bohren um und lassen das Werkzeug 20 Minuten ohne Belastung laufen.
3. Sollte das Werkzeug mit geringerer Leistung arbeiten, füllen Sie Schmiermittel nach.
4. Bei schlechteren Ergebnissen prüfen Sie nach, ob das Werkzeug stumpf geworden ist.
5. Falls sich Fehler nicht beheben lassen sollten, lassen Sie das Werkzeug bei einem autorisierten Händler reparieren.

## UMWELTSCHUTZ



Elektroprodukte dürfen nicht mit dem normalen Haushaltsmüll entsorgt werden, sondern sollten nach Möglichkeit zu einer Recyclingstelle gebracht werden. Ihre zuständigen Behörden oder Ihr Fachhändler geben Ihnen hierzu gerne Auskunft.

## KONFORMITÄTSERKLÄRUNG

Wir,  
Positec Germany GmbH  
Grüner Weg 10, 50825 Cologne, Germany

Erklären hiermit, dass unser Produkt  
Beschreibung **Worx Bohrhammer**  
Typ **WX333 WX333.X(330~359-Bezeichnung der Maschine, Repräsentant Bohrhammer)**  
Funktion **Hämmern verschiedener Materialien**

Den Bestimmungen der folgenden Richtlinien entspricht:  
**2006/42/EC,**  
**2011/65/EU&(EU)2015/863**  
**2014/30/EU**

Normen  
**EN 60745-1,**  
**EN 60745-2-6,**  
**EN 55014-1,**  
**EN 55014-2,**  
**EN 61000-3-2,**  
**EN 61000-3-3**

Zur Kompilierung der technischen Datei ermächtigte Person,

**Name Marcel Filz**  
**Anschrift Positec Germany GmbH Grüner Weg 10,**  
**50825 Cologne, Germany**



2021/5/14  
Allen Ding  
Stellvertretender Cheffingenieur,  
Prüfung und Zertifizierung  
Positec Technology (China) Co., Ltd  
18, Dongwang Road, Suzhou Industrial  
Park, Jiangsu 215123, P. R. China

## AVERTISSEMENTS DE SÉCURITÉ GÉNÉRAUX POUR L'OUTIL



**AVERTISSEMENT! Lire tous les avertissements de sécurité et toutes les instructions.** Ne pas suivre les avertissements et instructions peut donner lieu à un choc électrique, un incendie et/ou une blessure sérieuse.

**Conserver tous les avertissements et toutes les instructions pour pouvoir s'y reporter ultérieurement.**

Le terme «outil» dans les avertissements fait référence à votre outil électrique alimenté par le secteur (avec cordon d'alimentation) ou votre outil fonctionnant sur batterie (sans cordon d'alimentation).

### 1. SÉCURITÉ DE LA ZONE DE TRAVAIL

- a) **Conserver la zone de travail propre et bien éclairée.** Les zones en désordre ou sombres sont propices aux accidents.
- b) **Ne pas faire fonctionner les outils électriques en atmosphère explosive, par exemple en présence de liquides inflammables, de gaz ou de poussières.** Les outils électriques produisent des étincelles qui peuvent enflammer les poussières ou les fumées.
- c) **Maintenir les enfants et les personnes présentes à l'écart pendant l'utilisation de l'outil.** Les distractions peuvent vous faire perdre le contrôle de l'outil.

### 2. SÉCURITÉ ÉLECTRIQUE

- a) **Il faut que les fiches de l'outil électrique soient adaptées au socle. Ne jamais modifier la fiche de quelque façon que ce soit. Ne pas utiliser d'adaptateurs avec des outils à branchement de terre.** Des fiches non modifiées et des socles adaptés réduiront le risque de choc électrique.
- b) **Éviter tout contact du corps avec des surfaces reliées à la terre telles que les tuyaux, les radiateurs, les cuisinières et les réfrigérateurs.** Il existe un risque accru de choc électrique si votre corps est relié à la terre.
- c) **Ne pas exposer les outils à la pluie ou à des conditions humides.** La pénétration d'eau à l'intérieur d'un outil augmentera le risque de choc électrique.
- d) **Ne pas maltraiter le cordon. Ne jamais utiliser le cordon pour porter, tirer ou débrancher l'outil. Maintenir le cordon à l'écart de la chaleur, du lubrifiant, des arêtes ou des parties en mouvement.** Des cordons endommagés ou emmêlés augmentent le risque de choc électrique.
- e) **Lorsqu'on utilise un outil à l'extérieur,**

**utiliser un prolongateur adapté à l'utilisation extérieure.** L'utilisation d'un cordon adapté à l'utilisation extérieure réduit le risque de choc électrique.

**f) Si l'usage d'un outil dans un emplacement humide est inévitable, utiliser une alimentation protégée par un dispositif à courant différentiel résiduel (DDR).** L'usage d'un DDR réduit le risque de choc électrique.

### 3. SÉCURITÉ DES PERSONNES

**a) Restez vigilant, regardez ce que vous êtes en train de faire et faites preuve de bon sens dans votre utilisation de l'outil. Ne pas utiliser un outil lorsque vous êtes fatigué ou sous l'emprise de drogues, d'alcool ou de médicaments.** Un moment d'inattention en cours d'utilisation d'un outil peut entraîner des blessures graves des personnes.

**b) Utiliser un équipement de sécurité. Toujours porter une protection pour les yeux.** Les équipements de sécurité tels que les masques contre les poussières, les chaussures de sécurité antidérapantes, les casques ou les protections acoustiques utilisés pour les conditions appropriées réduiront les blessures de personnes.

**c) Éviter tout démarrage intempestif. S'assurer que l'interrupteur est en position arrêt avant de brancher l'outil au secteur et/ou au bloc de batteries, de le ramasser ou de le porter.** Porter les outils en ayant le doigt sur l'interrupteur ou brancher des outils dont l'interrupteur est en position marche est source d'accidents.

**d) Retirer toute clé de réglage avant de mettre l'outil en marche.** Une clé laissée fixée sur une partie tournante de l'outil peut donner lieu à des blessures de personnes.

**e) Ne pas se précipiter. Garder une position et un équilibre adaptés à tout moment.** Cela permet un meilleur contrôle de l'outil dans des situations inattendues.

**f) S'habiller de manière adaptée. Ne pas porter de vêtements amples ou de bijoux. Garder les cheveux, les vêtements et les gants à distance des parties en mouvement.** Des vêtements amples, des bijoux ou les cheveux longs peuvent être pris dans des parties en mouvement.

**g) Si des dispositifs sont fournis pour le raccordement d'équipements pour l'extraction et la récupération des poussières, s'assurer qu'ils sont connectés et correctement utilisés.** Utiliser des collecteurs de poussière peut réduire les risques dus aux poussières.

### 4. UTILISATION ET ENTRETIEN DE L'OUTIL

**a) Ne pas forcer l'outil. Utiliser l'outil adapté à votre application.** L'outil adapté réalisera mieux le travail et de manière plus sûre au régime pour lequel il a été construit.

**b) Ne pas utiliser l'outil si l'interrupteur ne permet pas de passer de l'état de marche à arrêt et vice versa.** Tout outil qui ne peut pas être commandé par l'interrupteur est dangereux et il faut le réparer.

**c) Débrancher la fiche de la source d'alimentation en courant et/ou le bloc de batteries de l'outil avant tout réglage, changement d'accessoires ou avant de ranger l'outil.** De telles mesures de sécurité préventives réduisent le risque de démarrage accidentel de l'outil.

**d) Conserver les outils à l'arrêt hors de la portée des enfants et ne pas permettre à des personnes ne connaissant pas l'outil ou les présentes instructions de le faire fonctionner.** Les outils sont dangereux entre les mains d'utilisateurs novices.

**e) Observer la maintenance de l'outil. Vérifier qu'il n'y a pas de mauvais alignement ou de blocage des parties mobiles, des pièces cassées ou toute autre condition pouvant affecter le fonctionnement de l'outil. En cas de dommages, faire réparer l'outil avant de l'utiliser.** De nombreux accidents sont dus à des outils mal entretenus.

**f) Garder affûtés et propres les outils permettant de couper.** Des outils destinés à couper correctement entretenus avec des pièces coupantes tranchantes sont moins susceptibles de bloquer et sont plus faciles à contrôler.

**g) Utiliser l'outil, les accessoires et les lames etc., conformément à ces instructions, en tenant compte des conditions de travail et du travail à réaliser.** L'utilisation de l'outil pour des opérations différentes de celles prévues pourrait donner lieu à des situations dangereuses.

### 5. MAINTENANCE ET ENTRETIEN

**a) Faire entretenir l'outil par un réparateur qualifié utilisant uniquement des pièces de rechange identiques.** Cela assurera le maintien de la sécurité de l'outil.

## AVERTISSEMENTS DE SÉCURITÉ POUR LES MARTEAUX

#### 1. Porter une protection pour les oreilles.

L'exposition au bruit peut causer une perte d'audition.

#### 2. Utiliser la(les) poignée(s) auxiliaire(s) fournie(s) avec l'outil.

Toute perte de contrôle peut provoquer des blessures.

#### 3. Tenir l'outil par ses surfaces antidérapantes et isolées si l'outil de coupe risque d'entrer en contact avec des câbles cachés.

L'entrée en contact avec un câble sous tension rendra les

parties en métal de l'outil également sous tension et l'utilisateur pourrait recevoir une décharge électrique.

## CONSIGNES DE SECURITE SUPPLEMENTAIRES POUR VOTRE MARTEAU

1. Porter un masque contre la poussière.

### SYMBOLES

	Pour réduire le risque de blessure, l'utilisateur doit lire le mode d'emploi.
	Classe de protection
	Avertissement
	Porter une protection pour les oreilles
	Porter une protection pour les yeux
	Porter un masque contre la poussière
	Les déchets d'équipements électriques et électroniques ne doivent pas être déposés avec les ordures ménagères. Ils doivent être collectés pour être recyclés dans des centres spécialisés. Consultez les autorités locales ou votre revendeur pour obtenir des renseignements sur l'organisation de la collecte.

### LISTE DES COMPOSANTS

1. **VERROU DE FERMETURE**
2. **BUTÉE DE PROFONDEUR**

3. **COUVERCLE DU RÉSERVOIR À GRAISSE**
4. **COMMUTATEUR MARCHÉ/ARRÊT**
5. **COMMANDE DE MARTEAU OU DE PERCEUSE**
6. **COMMUTATEUR DE MODE MARTEAU OU BURIN**
7. **BOUTON DE VARIATION DE VITESSE**
8. **MÈCHES SDS\***
9. **CLÉ**
10. **MANDRIN À CLÉ AVEC ADAPTATEUR, CLÉ DE MANDRIN\***
11. **BOÎTIER À ENDUIS EN PLASTIQUE\***
12. **COUVERCLE À POUSSIÈRE\***
13. **BURINS (À POINTE ET PLAT)\***
14. **POIGNÉE AUXILIAIRE**

\* Les accessoires reproduits ou décrits ne sont pas tous compris avec le modèle standard livré.

## CARACTÉRISTIQUES TECHNIQUES

MType **WX333 WX333.X**  
**(330~359-désignations des pièces, illustration de la Marteau Perforateur)**

Poids de la machine	<b>WX333 WX333.X **</b>
Tension nominale- fréquence	220-240V~50/60Hz
Puissance	1250W
Vitesse à vide	0-750/min
Amplitude de vibration	0-3700/min
Puissance nominale	5.0J
Type de foret	SDS-plus
Capacité max. de perçage	Acier 13mm
	Béton 32mm
	Bois 40mm

Double isolation	
Poids de la machine	6.1kg

\*\* X = 1-999 ,A-Z , M1-M9, la seule différence entre ces modèles est que les clients visés sont différents. Il n'y a pas de changement concernant la sécurité.

Nous vous recommandons d'acheter vos accessoires dans le magasin qui vous a vendu l'outil. Reportez-vous à l'emballage de l'accessoire pour plus de détails. Le personnel du magasin peut vous aider et vous conseiller.

## INFORMATIONS RELATIVES AU BRUIT

Niveau de pression acoustique pondéré A	$L_{pA} = 90 \text{ dB(A)}$
Niveau de puissance acoustique pondéré A	$L_{WA} = 101 \text{ dB(A)}$
$K_{pA} \& K_{WA}$	3.0 dB(A)

**Porter une protection pour les oreilles**

## INFORMATIONS RELATIVES AUX VIBRATIONS

Valeurs totales de vibrations déterminées selon la norme EN60745:

Perçage à percussion dans du béton	Valeur d'émission de vibrations $a_{h,HD} = 17.4 \text{ m/s}^2$
	Uncertainty K = 1.5 m/s <sup>2</sup>
Burinage	Vibration emission value $a_{h,CHeg} = 14.3 \text{ m/s}^2$
	Uncertainty K = 1.5 m/s <sup>2</sup>

La valeur totale de vibration déclarée peut être utilisée pour comparer un outil à un autre, et peut également être utilisé dans une évaluation préliminaire de l'exposition.

**AVERTISSEMENT:** La valeur d'émission de vibrations pendant l'utilisation réelle de l'outil électrique peut différer de la valeur déclarée selon la manière dont l'outil est utilisé, selon les exemples suivants et d'autres variations sur la manière dont l'outil est utilisé:  
Comment l'outil est utilisé et quels matériaux sont

coupés ou percés.

L'outil est en bon état et bien entretenu.

L'utilisation du bon accessoire pour l'outil et l'assurance qu'il est affûté et en bon état.

La bonne tenue des poignées et, le cas échéant, les accessoires anti-vibrations utilisés.

L'outil est utilisé comme prévu dans sa conception et dans le présent mode d'emploi.

**Cet outil peut causer un syndrome des vibrations main-bras s'il n'est pas correctement géré.**

**AVERTISSEMENT:** Pour être précise, une évaluation du niveau d'exposition en conditions réelles d'utilisation doit également tenir compte de toutes les parties du cycle d'utilisation telles que les moments où l'outil est éteint, et ceux où il fonctionne au ralenti mais ne réalise pas réellement de tâche. Ceci peut réduire de manière significative le niveau d'exposition et la durée d'utilisation totale. Afin de minimiser le risque d'exposition aux vibrations :

Utilisez TOUJOURS des burins, des forets et des lames affûtées.  
Entretenez cet outil de manière conforme au mode d'emploi et maintenez-le lubrifié (le cas échéant).

Si l'outil doit être utilisé régulièrement, investissez dans des accessoires anti-vibrations.  
Planifiez votre travail pour étaler l'utilisation des outils à forte vibration sur plusieurs jours.

## FONCTIONNEMENT

**REMARQUE:** Avant d'utiliser cet outil, lire attentivement les instructions.

### RESTRICTIONS D'UTILISATION

L'appareil est conçu pour les travaux de perçage en frappe dans le béton, la brique et la pierre ainsi que pour de petits travaux de burinage. Il est également approprié pour le perçage sans frappe dans le bois, le métal, la céramique et les matières plastiques.

### 1. AJUSTEMENT DE LA POIGNÉE AUXILIAIRE (Voir A)

Pour votre sécurité, il est recommandé de toujours utiliser les poignées auxiliaires.

Pour ajuster la poignée, desserrer le bouton sous la poignée dans le sens inverse des aiguilles d'une montre et tourner la poignée autour de l'axe de la poignée jusqu'à l'obtention de la position désirée. Serrer fortement.

### 2. UTILISER LA JAUGE DE PROFONDEUR (Voir A)

La jauge de profondeur peut être utilisée pour régler une profondeur constante du foret.

Pivoter l'écrou de fermeture sur le dessus de la poignée dans le sens inverse des aiguilles d'une

montre pour desserrer, insérer le témoin de profondeur dans la poignée. Ajuster le à la profondeur de perçage souhaitée. Tourner l'écrou de fermeture dans le sens des aiguilles d'une montre pour resserrer.

### 3. INSTALLATION DES OUTILS OU DU MANDRIN (Voir B1)

Nettoyer la tige de la mèche et appliquer de la graisse lubrifiante avant de l'utiliser. Tenir la poignée rotative, tirer en arrière sur le verrou et insérer l'outil ou la mèche dans le mandrin. Tourner le foret et pousser le dedans jusqu'à ressentir une résistance. L'axe s'abaisse complètement dans le mandrin. Lorsque vous êtes satisfait de la position, relâcher le verrou de fermeture noire. Cela fermera l'outil ou le foret dans cette position.

Après l'avoir installé, toujours s'assurer que l'outil ou le foret est bien enclenché dans la porte mèche en tirant dessus pour le faire sortir.

Si l'outil ou le foret n'est pas bien inséré, le réinstaller.

### 4. RETIRER L'OUTIL OU LE MANDRIN À CLÉ (Voir B1)

Pour enlever l'outil ou le foret, tirer en arrière sur le verrou, prendre l'outil ou le foret et le retirer.

**REMARQUE:** Le foret ou l'outil sont fermement fixés par le manche et ne peuvent être retirés une fois le verrou fermé.

### 5. UTILISER LE FORET

Pour plus de confort, votre marteau perforateur est accompagné d'un mandrin à trois mâchoires. Cela vous permettra de travailler avec des forets et outils non SDS.



**AVERTISSEMENT! Le mandrin à trois mâchoires est destiné aux travaux de PERÇAGE sur bois et métaux uniquement. NE JAMAIS utiliser ce mandrin avec un marteau perforateur ou un foret. CE MANDRIN POURRAIT ÊTRE ENDOMMAGÉ SI VOUS FAITES CELA.**

### Insérer un foret dans le mandrin. (Voir B2)

Avant d'installer le foret, débrancher le câble d'alimentation.

Placer la clé à mandrin sur le mandrin, tourner la clé dans le sens inverse des aiguilles d'une montre pour le desserrer, insérer le foret/l'outil et serrer fermement le mandrin avec la clé à mandrin dans le sens des aiguilles d'une montre. Enlever la clé et la remettre dans son coffret.

### 6. UTILISATION DU BOUTON MARCHE/ARRÊT (Voir C)

Appuyer sur le bouton pour démarrer l'outil et relâcher pour l'arrêter.

### 7. UTILISATION DE L'INTERRUPTEUR DE VARIATION DE VITESSE (Voir D)

La vitesse augmente en tournant le bouton vers les chiffres les plus élevés et descend en le tournant vers les chiffres les plus petits.

### 8. FONCTION PERCEUSE À CIMENT (Voir E, F)

1) Pour bien forer, perçage dans le béton etc, appuyez sur le bouton de verrouillage (A) et tournez le bouton sélectionné pour que le signe

"" pointe vers le triangle. (Voir E)

**REMARQUE:** Appuyer sur le verrou du bouton de sélection pour pouvoir ajuster le bouton de sélection. Si le bouton de sélection ne peut pas s'enclencher dans la position voulue, mettez en marche un peu la machine et réajustez le bouton de sélection une nouvelle fois.

2) Tourner le bouton de sélection marteau ou perceuse vers la position "" sur le couvercle du réservoir à graisse. (Voir F)

3) Vous êtes maintenant préparé pour percer le béton.

### 9. FONCTION FORAGE (Voir G, H)

1) Appuyez sur le bouton de verrouillage (A) et tournez le bouton sélectionné pour que le signe

"" pointe vers le triangle. (Voir G)

2) Tourner le bouton de sélection marteau ou perçage vers la position Action perçage

"". (Voir H)

3) Vous avez réglé la fonction forage.

### 10. FONCTION BURIN (Voir I, J)

1) Pour ébrécher, canneler ou détruire, appuyez sur le bouton de verrouillage (A) et tournez le bouton sélectionné pour que le signe "" pointe vers le triangle. (Voir I)

2) Tourner le bouton de sélection de la fonction perçage ou marteau vers la position Action marteau "". (Voir J)

3) Vous venez d'installer l'action **Burin** pour les travaux au burin.



**AVERTISSEMENT: Être bien sûr d'avoir enclenché le bouton de sélection dans la position action Burin. Si ce n'est pas le cas, cela pourrait provoquer un accident.**

### 11. COUVERCLE À POUSSIÈRE (Voir K)

Utiliser le couvercle à poussière pour empêcher la poussière de tomber sur vous et l'outil lorsque vous effectuez des travaux de perçage en hauteur. Attacher le couvercle à poussière à la mèche comme indiqué sur la K.

### 12. LUBRIFICATION DE LA MACHINE (Voir L)

L'appareil est graissé à l'huile. Il n'est nécessaire de rajouter de la graisse que lorsque la productivité du marteau baisse. Ouvrez le couvercle du compartiment à graisse qui se trouve au sommet du marteau à l'aide de la clé à ergots fournie. Ajoutez environ 30 g de la

graisse fournie avec votre outil. La graisse doit être une graisse au lithium de type générique. L'utilisation de l'huile prévue par Worx est obligatoire.



**ATTENTION:** Tenir le récipient à graisse éloigné des enfants.

### 13. REMPLACEMENT DES BALAIS (Voir M, N)

Débranchez la prise de l'alimentation. Dévissez le capot des charbons à l'aide d'un tournevis. Retirez le charbon. Vérifiez la taille du charbon et remplacez-le si sa longueur est inférieure à 6 mm. Remplacez toujours les charbons par paire, même si l'un des deux charbons mesure plus de 6 mm de long. Revissez le capot. Vérifiez que l'outil fonctionne avant de l'utiliser, en le laissant fonctionner pendant quelques minutes.

## ASTUCES CONCERNANT VOTRE OUTIL

1. Réduire la pression sur le foret lorsque la surface va être percée de manière à éviter d'empêcher le foret de gripper.
2. Lors du forage d'un grand trou, d'abord percer un trou pilote en utilisant un foret plus petit.
3. Toujours enfoncer le foret en ligne droite, et si possible en formant un angle droit avec la surface à forer.
4. Ne jamais changer de mode opératoire pendant que le foret est en marche.
5. Ne pas exercer une trop forte pression sur l'outil lors du cisèlement. Une pression trop forte sur l'outil ne fait pas avancer le travail plus rapidement.

## ENTRETIEN

**Retirer la fiche de la prise avant de procéder à un réglage, une réparation ou un entretien.**

Il n'y a pas de pièces réparables par l'utilisateur dans cet outil. Ne jamais utiliser d'eau ou de nettoyants chimiques pour nettoyer l'outil. Nettoyer avec un chiffon sec. Toujours conserver l'outil motorisé dans un endroit sec. Maintenir les fentes de ventilation du moteur propres. Empêcher que les commandes de marche soient couvertes de sciure. Il est normal que des étincelles soient visibles dans les fentes de ventilation, cela n'endommagera pas l'outil motorisé. Si l'alimentation est endommagée, elle doit être remplacée par le fabricant, son agent de maintenance ou une personne qualifiée de façon similaire, afin d'éviter tout danger.

## DÉPANNAGE

1. Si votre outil électrique ne démarre pas, vérifiez d'abord la fiche d'alimentation secteur.
2. Si votre marteau perforateur devenait trop chaud pendant le travail, régler l'outil en mode perçage et le laisser tourner à la vitesse maximum à vide pendant deux minutes.
3. Si l'efficacité de fonctionnement de votre marteau piqueur est trop faible, veuillez ajouter de la graisse lubrifiante dans le réservoir à graisse.
4. Si votre marteau fonctionne peu efficacement, veuillez vérifier que l'outil n'est pas émoussé.
5. Si la panne ne peut être corrigée, renvoyez la défonceuse à un agent agréé pour les réparations.

## PROTECTION DE L'ENVIRONNEMENT



Les déchets d'équipements électriques et électroniques ne doivent pas être déposés avec les ordures ménagères. Ils sont collectés pour être recyclés dans des centres spécialisés. Consultez les autorités locales ou votre revendeur pour obtenir des renseignements sur l'organisation de la collecte.

# DECLARATION DE CONFORMITÉ

Nous,  
Positec Germany GmbH  
Grüner Weg 10, 50825 Cologne, Germany

Declérons ce produit,  
Description **Worx Marteau Perforateur**  
Type **WX333 WX333.X (330~359-désignations des pièces, illustration de la Marteau Perforateur)**  
Fonction **Martelage de différents matériaux**

Conforme aux directives suivantes,  
**2006/42/EC,**  
**2011/65/EU&(EU)2015/863**  
**2014/30/EU**

Et conforme aux normes  
**EN 60745-1,**  
**EN 60745-2-6,**  
**EN 55014-1,**  
**EN 55014-2,**  
**EN 61000-3-2,**  
**EN 61000-3-3**

La personne autorisée à compiler le dossier technique,  
**Nom Marcel Filz**  
**Adresse Positec Germany GmbH**  
**Grüner Weg 10, 50825 Cologne, Germany**



2021/5/14  
Allen Ding  
Ingénieur en chef adjoint, Essais & Certification  
Positec Technology (China) Co., Ltd  
18, Dongwang Road, Suzhou Industrial  
Park, Jiangsu 215123, P. R. China

# AVVISI GENERALI PER LA SICUREZZA DEGLI UTENSILI A MOTORE



**ATTENZIONE! È assolutamente necessario leggere attentamente tutte le istruzioni.**

Eventuali errori nell'adempimento delle istruzioni qui di seguito riportate potranno causare scosse elettriche, incendi e/o lesioni gravi.

**Conservare tutti gli avvisi e le istruzioni per poterle consultare quando necessario.**

Il termine qui di seguito utilizzato «utensile elettrico» si riferisce ad utensili elettrici alimentati dalla rete (con linea di allacciamento), nonché ad utensili elettrici alimentati a pile (senza linea di allacciamento).

## 1. POSTO DI LAVORO

- Mantenere pulito ed ordinato il posto di lavoro.**  
Il disordine e le zone di lavoro non illuminate possono essere fonte di incidenti.
- Evitare d'impiegare l'utensile in ambienti soggetti al rischio di esplosioni nei quali si trovino liquidi, gas o polveri infiammabili.** Gli utensili elettrici producono scintille che possono far infiammare la polvere o i gas.
- Mantenere lontani i bambini ed altre persone durante l'impiego dell'utensile elettrico.**  
Eventuali distrazioni potranno comportare la perdita del controllo sull'utensile.

## 2. SICUREZZA ELETTRICA

- La spina per la presa di corrente dovrà essere adatta alla presa. Evitare assolutamente di apportare modifiche alla spina. Non impiegare spine adattatrici assieme ad utensili con collegamento a terra.** Le spine non modificate e le prese adatte allo scopo riducono il rischio di scosse elettriche.
- Evitare il contatto fisico con superfici collegate a terra, come tubi, riscaldamenti, cucine elettriche e frigoriferi.** Sussiste un maggior rischio di scosse elettriche nel momento in cui il corpo è messo a massa.
- Custodire l'utensile al riparo dalla pioggia o dall'umidità.** L'eventuale infiltrazione di acqua in un utensile elettrico va ad aumentare il rischio d'insorgenza di scosse elettriche.
- Non usare il cavo per scopi diversi da quelli previsti al fine di trasportare o appendere l'apparecchio, oppure di togliere la spina dalla presa di corrente. Mantenere l'utensile al riparo da fonti di calore, dall'olio, dagli spigoli da parti di strumenti in movimento.** I cavi danneggiati o aggrovigliati aumentano il rischio d'insorgenza di scosse elettriche.
- Qualora si voglia usare l'utensile all'aperto, impiegare solo ed esclusivamente**



**cavi di prolunga omologati per l'impiego all'esterno.** L'uso di un cavo di prolunga omologato per l'impiego all'esterno riduce il rischio d'insorgenza di scosse elettriche.

**f) Se si deve utilizzare l'utensile a motore in un luogo umido, utilizzare una fonte di alimentazione con protezione a corrente residua.** L'uso di un dispositivo a corrente residua riduce il rischio di folgorazioni elettriche.

### 3. SICUREZZA DELLE PERSONE

**a) È importante concentrarsi su ciò che si sta facendo e a maneggiare con giudizio l'utensile elettrico durante le operazioni di lavoro. Non utilizzare l'utensile in caso di stanchezza o sotto l'effetto di droghe, bevande alcoliche e medicinali.** Un attimo di distrazione durante l'uso dell'utensile potrà causare lesioni gravi.

**b) Indossare sempre equipaggiamento protettivo individuale, nonché guanti protettivi.** Se si avrà cura d'indossare equipaggiamento protettivo individuale come la maschera antipolvere, la calzatura antidirrucciolevole di sicurezza, il casco protettivo o la protezione dell'udito, a seconda dell'impiego previsto per l'utensile elettrico, si potrà ridurre il rischio di ferite.

**c) Evitare avviamenti involontari. Controllare che l'interruttore sia nella posizione off prima di effettuare il collegamento a una sorgente di alimentazione/batteria, e prima di sollevare o trasportare l'utensile.** Il fatto di tenere il dito sopra all'interruttore o di collegare l'utensile acceso all'alimentazione di corrente potrà essere causa di incidenti.

**d) Togliere gli attrezzi di regolazione o la chiave inglese prima di accendere l'utensile.** Un utensile o una chiave inglese che si trovino in una parte di strumento in rotazione potranno causare lesioni.

**e) È importante non sopravvalutarsi. Avere curati mettersi in posizione sicura e di mantenere l'equilibrio.** In tale maniera sarà possibile controllare meglio l'apparecchio in situazioni inaspettate.

**f) Indossare vestiti adeguati. Evitare di indossare vestiti lenti o gioielli. Tenere i capelli, i vestiti ed i guanti lontani da pezzi in movimento.** Vestiti lenti, gioielli o capelli lunghi potranno impigliarsi in pezzi in movimento.

**g) Se sussiste la possibilità di montare dispositivi di aspirazione o di captazione della polvere, assicurarsi che gli stessi siano stati installati correttamente e vengano utilizzati senza errori.** L'impiego dei suddetti dispositivi diminuisce il pericolo rappresentato dalla polvere.

### 4. MANEGGIO ED IMPIEGO ACCURATO DI UTENSILI ELETTRICI

**a) Non sovraccaricare l'utensile. Impiegare**

**l'utensile elettrico adatto per sbrigare il lavoro.** Utilizzando l'utensile elettrico adatto si potrà lavorare meglio e con maggior sicurezza nell'ambito della gamma di potenza indicata.

**b) Non utilizzare utensili elettrici con interruttori difettosi.** Un utensile elettrico che non si può più accendere o spegnere è pericoloso e dovrà essere riparato.

**c) Scollegare la spina dalla sorgente di alimentazione e/o la batteria dall'utensile prima di effettuare regolazione, cambiare accessori, o riporre gli utensili a motore.** Tale precauzione eviterà che l'apparecchio possa essere messo in funzione inavvertitamente.

**d) Custodire gli utensili elettrici non utilizzati al di fuori della portata dei bambini. Non fare usare l'apparecchio a persone che non sono abituate ad usarlo o che non abbiano letto le presenti istruzioni.** Gli utensili elettrici sono pericolosi se utilizzati da persone inesperte.

**e) Effettuare accuratamente la manutenzione dell'apparecchio. Verificare che le parti mobili dello strumento funzionino perfettamente e non s'inceppino, che non ci siano pezzi rotti o danneggiati al punto tale da limitare la funzione dell'apparecchio stesso. Far riparare le parti danneggiate prima d'impiegare l'apparecchio.** Numerosi incidenti vengono causati da utensili elettrici la cui manutenzione è stata effettuata poco accuratamente.

**f) Mantenere affilati e puliti gli utensili da taglio.** Gli utensili da taglio curati con particolare attenzione e con taglienti affilati s'inceppano meno frequentemente e sono più facili da condurre.

**g) Utilizzare utensili elettrici, accessori, attrezzi, ecc. in conformità con le presenti istruzioni e secondo quanto previsto per questo tipo specifico di apparecchio. Osservare le condizioni di lavoro ed il lavoro da eseguirsi durante l'impiego.** L'impiego di utensili elettrici per usi diversi da quelli consentiti potrà dar luogo a situazioni di pericolo.

### 5. ASSISTENZA

**a) Fare riparare l'apparecchio solo ed esclusivamente da personale specializzato e solo impiegando pezzi di ricambio originali.** In tale maniera potrà essere salvaguardata la sicurezza dell'apparecchio.

## INDICAZIONI DI SICUREZZA PER MARTELLI

### 1. Indossare protezione per le orecchie.

L'esposizione al rumore può provocare la perdita dell'udito.

### 2. Utilizzare le impugnature supplementari

fornite insieme all'elettrotensile. La perdita







di controllo sull'elettrotensile può comportare il pericolo di incidenti.

- 3. Afferrare lo strumento per le apposite maniglie quando si eseguono operazioni durante le quali l'attrezzo potrebbe entrare in contatto con cavi nascosti.** Il contatto con cavi elettrici in tensione espone l'operatore al rischio di scosse elettriche.

## ALTRE INFORMAZIONI SULLA SICUREZZA PER IL MARTELLI

- 1. Indossare una mascherina antipolvere.**

## SIMBOLI

	Per ridurre il rischio di lesioni, l'utente deve leggere il manuale di istruzioni
	Classe protezione
	Attenzione
	Indossare una protezione per le orecchie
	Indossare una protezione per gli occhi
	Indossare una mascherina antipolvere
	I prodotti elettrici non possono essere gettati tra i rifiuti domestici. L'apparecchio da rottamare deve essere portato al centro di riciclaggio per un corretto trattamento. Controllare con le autorità locali o con il rivenditore per localizzare il centro di riciclaggio più vicino.

## ELEMENTI DELL'APPARECCHIO

- 1. MANICOTTO PER BLOCCAGGIO**
- 2. ASTA DI PROFONDITÀ**
- 3. COPERCHIO SCOMPARTO LUBRIFICANTE**
- 4. INTERRUTTORE D'ACCENSIONE/SPEGNIMENTO**
- 5. SELETORE FUNZIONE MARTELLLO O TRAPANO**
- 6. SELETORE FUNZIONE MARTELLLO O SCALPELLO**
- 7. CONTROLLO VARIABILE DELLA VELOCITÀ**
- 8. PUNTE SDS\***
- 9. CHIAVE**
- 10. MANDRINO A CHIAVE CON ADATTATORE E CHIAVE\***
- 11. RECIPIENTE DI PLASTICA PER GRASSO\***
- 12. PROTEZIONE ANTI-POLVERE \***
- 13. SCALPELLO A PUNTA & SCALPELLO PIANO\***
- 14. IMPUGNATURA SUPPLEMENTARE**

**\*Accessori illustrati o descritti non fanno necessariamente parte del volume di consegna.**

## DATI TECNICI

Codice **WX333 WX333.X (330~359-designazione del macchinario rappresentativo del Martello rotativo)**

	<b>WX333 WX333.X **</b>
Tensione nominale	220-240V~50/60Hz
Potenza nominale	1250W
Velocità a vuoto	0-750/min
Velocità nominale impatto	0-3700/min
Energia di impatto	5.0J
Tipo di mandrino	SDS-plus

Perforazione max.	Acciaio	13mm
	Calcestruzzo	32mm
	Legno	40mm
Classe protezione		
Peso macchina		6.1kg

\*\* X = 1-999, A-Z, M1-M9 solo per clienti diversi, non ci sono cambiamenti rilevanti sicuri tra questi modelli. Ti consigliamo di acquistare gli accessori nello stesso negozio dove compri l'utensile. Fare riferimento alla confezione degli accessori per ulteriori dettagli. Il personale del negozio può aiutarti e offrire consulenza.

## INFORMAZIONI SUL RUMORE

Pressione acustica ponderata A:	$L_{pA} = 90 \text{ dB(A)}$
Potenza acustica ponderata A:	$L_{wA} = 101 \text{ dB(A)}$
$K_{pA} \& K_{wA}$	3.0 dB(A)

**Indossare protezione per le orecchie.**

## INFORMAZIONI SULLA VIBRAZIONE

I valori totali di vibrazione sono determinati secondo lo standard EN60745:

Perforazione a percussione su cemento	Valore emissione vibrazioni $a_{h,HD} = 17.4 \text{ m/s}^2$
	Incertezza $K = 1.5 \text{ m/s}^2$
Scalpellatura	Valore emissione vibrazioni $a_{h,CHeq} = 14.3 \text{ m/s}^2$
	Incertezza $K = 1.5 \text{ m/s}^2$

Si può usare il valore totale della vibrazione dichiarata per riportare un attrezzo all'altro e anche come verifica preliminare dell'esposizione.

**AVVERTENZA:** Il valore delle vibrazioni emesse durante il reale utilizzo dello strumento può differire dal valore dichiarato in base ai modi con cui viene usato lo strumento, ai seguenti esempi e ad altre variabili:  
Come viene usato l'apparecchio e i materiali tagliati o forati.

Le condizioni e la buona manutenzione dello strumento.

L'uso dell'accessorio corretto per il taglio e la sua affilatura, nonché le sue buone condizioni.

La stretta sull'impugnatura e l'eventuale utilizzo di accessori antivibrazione.

L'adeguatezza dell'utilizzo dell'utensile rispetto a quanto previsto.

**Questo strumento potrebbe causare la sindrome da vibrazioni mano-braccio se il suo utilizzo non viene gestito correttamente.**

**AVVERTENZA:** Per essere precisi, una stima del livello di esposizione nelle attuali condizioni di utilizzo dovrebbe anche tenere conto di tutte le parti del ciclo operativo, come le volte in cui lo strumento viene spento e il tempo in cui viene lasciato girare a vuoto senza realmente fare il suo lavoro. Questo potrebbe ridurre significativamente il livello di esposizione sul periodo di lavoro totale. Un aiuto a minimizzare il proprio rischio di esposizione alle vibrazioni.

USARE sempre scalpelli, trapani e lame affilati. Conservare questo strumento sempre in conformità a queste istruzioni e mantenerlo ben lubrificato (dove appropriato).

Se lo strumento deve essere usato regolarmente, investire in accessori antivibrazione.

Pianificare il programma di lavoro in modo da suddividere i lavori che implicano le maggiori vibrazioni nell'arco di più giorni.

## PROCEDURA PER LA CARICA

**NOTA:** Leggere scrupolosamente il manuale delle istruzioni prima di usare l'attrezzo.

### USO CONFORME ALLE NORME

La macchina è idonea per l'esecuzione di forature battenti in mattoni, nel calcestruzzo e nel materiale minerale e così pure per leggeri lavori di scalpellatura. Essa è adatta anche per forature non battenti nel legno, nel metallo, nella ceramica ed in materiali sintetici.

### 1. IMPUGNATURA AUSILIARIA (Vedi A)

Per sicurezza personale si raccomanda sempre l'utilizzo dell'impugnatura ausiliaria.

Per regolare l'impugnatura, ruotare la base dell'impugnatura in senso antiorario e ruotare la maniglia attorno all'anello del martello fino a che l'impugnatura raggiunga la posizione desiderata. Serrare con decisione.

### 2. USO DELL'INDICATORE DI PROFONDITÀ (Vedi A)

L'indicatore di profondità può essere utilizzato per fare in modo che il trapano effettui perforazioni a una

profondità costante.

Ruotare la vite bloccante sulla sommità dell'impugnatura in senso antiorario per allentarla, inserire l'arresto di profondità dentro l'impugnatura. Regolarlo alla profondità desiderata. Ruotare la vite bloccante in senso orario per stringere.

### 3. INSERIMENTO DELLE PUNTE O DEL MANDRINO (Vedi B1)

Pulire il codolo della punta e applicare del grasso lubrificante prima di installare la punta. Tenere ferma l'impugnatura girevole, tirare indietro il manico di blocco e inserire le punte o il mandrino nel portapunte. Far girare la punta e spingerla fino a che non si avverte resistenza. L'albero affonda completamente nel portapunta. Quando si è posizionato in modo soddisfacente, rilasciare il manico di blocco. Ciò bloccherà in posizione le punte o il mandrino. Dopo l'installazione, accertarsi sempre che l'attrezzo o il mandrino siano inseriti in modo sicuro nel portapunte cercando di tirarli fuori. Se le punte o il mandrino non sono posizionati bene, ripetere nuovamente l'operazione.

### 4. RIMUOVERE LE PUNTE O IL MANDRINO A CHIAVE (Vedi B1)

Per asportare il componente o il mandrino, tirare indietro il manico di blocco, afferrare e tirar fuori la punta o il mandrino.

**NOTA:** Le punte o il mandrino sono trattenuti saldamente nel codolo e una volta bloccati in posizione non possono essere asportati.

### 5. UTILIZZO DEL MANDRINO

Per ulteriore comodità, il trapano martello rotante viene ora fornito con un mandrino a 3 ganasce. Ciò consente di lavorare con punte/elementi che non siano SDS.



**ATTENZIONE! Il mandrino a 3 ganasce è progettato unicamente per TRAPANARE legno e metallo. Non usare MAI questo mandrino con un martello o uno scalpello rotante. FACENDO CIÒ SI POTREBBE DANNEGGIARE IL MANDRINO.**

### Inserimento di una punta nel mandrino. (Vedi B2)

Prima di installare una punta per trapano, togliere il collegamento con la rete elettrica.

Inserire la chiave del mandrino nel mandrino, far ruotare la chiave in senso anti-orario per aprire/allentare il mandrino, inserire il trapano/attrezzo e serrare con fermezza il mandrino girando la chiave in senso orario. Togliere la chiave e riporla nuovamente nella Custodia a scomparti.

### 6. FUNZIONAMENTO DELL'INTERROTTORE DI ACCENSIONE/SPEGNIMENTO (Vedi C)

Premerlo per avviare l'attrezzo e rilasciarlo per disattivarlo.

### 7. UTILIZZO DEL COMANDO DI VELOCITÀ VARIABILE (Vedi D)

La velocità aumenta girando l'interruttore verso il numero più alto e diminuisce girandolo verso il numero più basso.

### 8. FUNZIONE TRAPANO A PERCUSSIONE (Vedi E, F)

1) Per trapanare calcestruzzo, muratura ecc., premere il pulsante di blocco (A) e ruotare il selettore in modo che l'indicazione "  " sia puntata verso il triangolo. (Vedi E)

**NOTA:** Prima di regolare il selettore bisogna premere il pulsante di blocco. Se il selettore non riesce ad andare nella posizione desiderata, accendere per un poco il martello, poi regolare nuovamente il selettore.

2) Fare in modo che il selettore del martello o del trapano punti verso la posizione martello "  ". (Vedi F)

3) A questo punto si è completata la configurazione per utilizzare la funzione di martello con le murature.

### 9. FUNZIONE DI TRAPANATURA (Vedi G, H)

1) Premere il pulsante di blocco (A) e ruotare il selettore facendo in modo che l'indicazione

"  " punti verso il triangolo. (Vedi G)

2) Fare in modo che il selettore del martello o del trapano punti verso la posizione trapano

"  ". (Vedi H)

3) A questo punto si è completata la configurazione per utilizzare la funzione trapano.

### 10. FUNZIONE BURIN (Vedi I, J)

1) Per scalpellare, incidere o effettuare delle operazioni di demolizione, premere il pulsante di blocco (A) poi far ruotare il selettore in modo che l'indicazione "  " sia puntata verso il triangolo. (Vedi I)

2) Far ruotare il selettore della funzione martello o trapano in modo che l'indicazione "  " punti verso la posizione martello. (Vedi J)

3) A questo punto si è completata la configurazione per effettuare lavori di scalpello facendo ricorso alla funzione **Scalpello**.



**ATTENZIONE: Accertarsi che il selettore sia effettivamente bloccato in posizione modalità scalpello. In caso contrario potrebbe generare pericoli.**

### 11. PROTEZIONE ANTI-POLVERE (Vedi K)

Usare la protezione antipolvere per evitare che la polvere cada sull'attrezzo o sull'utente quando effettua delle operazioni di trapanatura sopra la propria testa. Collegare la protezione antipolvere alla punta come illustrato alla sezione K.

### 12. APPARECCHIATURA LUBRIFICANTE (Vedi L)

La macchina viene lubrificata con olio. È necessario sostituire il grasso solo nel caso in cui l'efficienza del martello risulta ridotta. Aprire il coperchio della scatola del grasso nella parte superiore del martello utilizzando la chiave fornita. Rifornire con 30g di grasso fornito con lo strumento. La specifica del grasso è a base di litio per uso generico. Per la lubrificazione è assolutamente necessario utilizzare l'olio Worx previsto.



**ATTENZIONE:** Tenere il contenitore del grasso lontano dalla portata dei bambini.

### 13. SOSTITUZIONE DELLE SPAZZOLE (Vedi M,N)

Togliere la spina dalla presa di corrente.

Svitare con l'ausilio di un cacciavite il coperchio di copertura della spazzola al carbonio.

Asportare la spazzola al carbonio. Controllare la lunghezza della spazzola e sostituirla se è scesa al di sotto di 6mm. Quando le spazzole devono essere sostituite rinnovarle sempre entrambe, anche se una è comunque più lunga di 6mm.

Svitare completamente il coperchio di copertura della spazzola al carbonio. Controllare che lo strumento funzioni. Prima dell'uso lasciar funzionare per qualche minuto per consentire alle spazzole di assestarsi.

## CONSIGLI PER IL LAVORO CON L'ATTREZZO

1. Ridurre la pressione sulla punta del trapano quando sta per effettuare il foro. Ciò eviterà che il trapano si inceppi.
2. Quando si trapano un foro di rilevante diametro, trapanare prima un foro di prova utilizzando una punta per trapano più piccola.
3. Esercitare sempre sul trapano una pressione in linea retta e, se possibile, perpendicolare al pezzo da lavorare.
4. Non cambiare mai la modalità di funzionamento mentre il trapano è in funzione.
5. Non applicare una pressione eccessiva sull'attrezzo mentre lo si sta usando come scalpello. Il ricorso a una forza eccessiva non accelera la velocità dell'operazione.

## MANUTENZIONE

**Rimuovere la spina dalla presa di corrente prima di eseguire qualsiasi regolazione, riparazione o manutenzione.**

All'interno dell'attrezzo non ci sono parti riparabili da parte dell'utente. Non usare mai acqua o detergenti chimici per pulire l'attrezzo. Pulire con un panno asciutto. Immagazzinare sempre gli attrezzi elettrici in luoghi asciutti. Tenere pulite le aperture di ventilazione del motore. Tenere puliti dalla polvere tutti i controlli

operativi. La formazione di scintille all'interno delle aperture di ventilazione, è un fenomeno normale che non crea danni all'attrezzo.

Se il cavo d'alimentazione è danneggiato, deve essere sostituito dal produttore, il suo distributore o persona egualmente qualificata per evitare pericoli.

## RISOLUZIONE GUASTI

1. Se l'attrezzo elettrico non si avvia, controllare prima la presa o l'alimentazione.
2. Se con l'uso il martello si scalda troppo, impostare l'interruttore del martello in modalità trapano e fare in modo che il trapano funzioni a velocità massima a vuoto per 2 minuti.
3. Se l'efficienza di lavoro del martello è troppo bassa, aggiungere grasso sufficiente nello scomparto lubrificanti.
4. Se il martello ha una ridotta efficienza, controllare se l'attrezzo è spuntato.
5. Se non si riesce a sanare un guasto, consegnare l'attrezzo a un rivenditore autorizzato affinché provveda alla riparazione.

## TUTELA AMBIENTALE



I prodotti elettrici non possono essere gettati tra i rifiuti domestici. L'apparecchio da rottamare deve essere portato al centro di riciclaggio per un corretto trattamento. Controllare con le autorità locali o con il rivenditore per localizzare il centro di riciclaggio più vicino.

# DICHIARAZIONE DI CONFORMITÀ

NOI,  
Positec Germany GmbH  
Grüner Weg 10, 50825 Cologne, Germany

Dichiara che l'apparecchio,  
Descrizione **Worx Martello rotante**  
Codice **WX333 WX333.X (330-359-designazione del macchinario rappresentativo del Martello rotativo)**  
Funzione **Perforazione di vari materiali**

È conforme alle seguenti direttive,  
**2006/42/EC,**  
**2011/65/EU&(EU)2015/863**  
**2014/30/EU**

Conforme a,  
**EN 60745-1,**  
**EN 60745-2-6,**  
**EN 55014-1,**  
**EN 55014-2,**  
**EN 61000-3-2,**  
**EN 61000-3-3**

Il responsabile autorizzato alla compilazione della documentazione tecnica,

**Nome Marcel Filz**

**Indirizzo Positec Germany GmbH**  
**Grüner Weg 10, 50825 Cologne, Germany**



2021/5/14  
Allen Ding  
Vice capo ingegnere, testing e certificazione  
Positec Technology (China) Co., Ltd  
18, Dongwang Road, Suzhou Industrial  
Park, Jiangsu 215123, P. R. China

# ADVERTENCIA DE SEGURIDAD GENERALES SOBRE HERRAMIENTAS ELÉCTRICAS

 **¡ Advertencia! Leer todas las instrucciones.**  
Si no se respetan las instrucciones, existe un riesgo de descargas eléctricas, de incendio y/o de graves heridas.

**Conserve todas las advertencias e instrucciones para futuras consultas.**

El término "herramienta eléctrica" en todas las advertencias siguientes corresponde a la herramienta eléctrica con o sin cable.

## 1. ZONA DE TRABAJO

- a) **Mantener su lugar de trabajo limpio y bien iluminado.** Bancos de trabajo desordenados y lugares oscuros invitan a los accidentes.
- b) **No utilizar herramientas eléctricas en atmósferas explosivas, como por ejemplo en presencia de líquidos inflamables, gases o polvo.** Las herramientas eléctricas crean chispas que pueden encender el polvo o los vapores.
- c) **Mantener alejados a los niños y visitantes mientras opera una herramienta eléctrica.** Las distracciones pueden hacerle perder el control.

## 2. SEGURIDAD ELÉCTRICA

- a) **Los enchufes de la herramienta eléctrica deben encajar perfectamente en el tomacorriente. Nunca modificar el enchufe de ninguna manera. No utilizar adaptadores con herramientas eléctricas conectadas a tierra.** Los enchufes no modificados y los que encajan perfectamente en el tomacorriente reducirán el riesgo de descarga eléctrica.
- b) **Evitar el contacto del cuerpo con superficies conectadas a tierra tales como caños, radiadores, cocinas y heladeras.** Existe un riesgo creciente de descarga eléctrica si su cuerpo queda conectado a tierra.
- c) **No exponer las herramientas eléctricas a la lluvia y no guardar en lugares húmedos.** El agua que penetra en ellas aumentará el riesgo de una descarga eléctrica.
- d) **No abusar del cable. Nunca utilizar el cable para transportar, tirar o desenchufar la herramienta eléctrica. Mantener el cable alejado del calor, del aceite, de bordes agudos o piezas móviles.** Los cables dañados o enredados aumentan el riesgo de descarga eléctrica.
- e) **Cuando utilice su herramienta eléctrica al aire libre, emplear un prolongador apto para uso en exteriores.** El empleo de cables para uso al aire

libre reduce el riesgo de descarga eléctrica.

- f) Si es necesario utilizar la herramienta motorizada en un lugar muy húmedo, utilice una fuente de alimentación con dispositivo de corriente residual (RCD).** El uso de un RCD reduce el riesgo de descarga eléctrica.
- 3. SEGURIDAD PERSONAL**
- a) Mantenerse alerta, poner atención en lo que está haciendo y utilice el sentido común mientras opera una herramienta eléctrica. No emplear la herramienta cuando se encuentre cansado o bajo la influencia de drogas, alcohol o medicación.** Un momento de falta de atención durante el manejo de herramientas eléctricas puede dar lugar a daños corporales serios.
- b) Utilizar equipo de seguridad. Usar siempre protección ocular.** Equipo de seguridad como máscaras contra el polvo, zapatos antideslizantes de seguridad, sombrero o protección auditiva para condiciones apropiadas reducirá daños corporales.
- c) Evite el arranque accidental. Asegúrese de que el interruptor se encuentra desactivado antes de enchufar la máquina o colocar la batería, al tomar la herramienta o transportarla.** Transportar herramientas con el dedo en el interruptor o enchufar la herramienta cuando el interruptor está encendido invitan a los accidentes.
- d) Retire llaves de ajuste o llaves inglesas antes de poner la herramienta en funcionamiento.** Una llave que queda unida a una pieza móvil de la herramienta puede originar daños corporales.
- e) No extralimitarse. Mantenerse firme y con buen equilibrio en todo momento.** Esto permite un mejor control de la herramienta en situaciones inesperadas.
- f) Vestirse apropiadamente. No usar ropa suelta ni alhajas. Mantener su cabello, ropa y guantes alejados de las piezas móviles.** La ropa suelta, las alhajas o el cabello largo pueden ser atrapados por las piezas móviles.
- g) Si se proporcionan dispositivos para la extracción y recolección de polvo, asegurarse de que estos estén conectados y utilizados correctamente.** El uso de estos dispositivos puede reducir peligros relacionados con el polvo.

#### **4. MANTENIMIENTO DE LA HERRAMIENTA MOTORIZADA**

- a) No forzar la herramienta eléctrica. Utilizar la herramienta eléctrica correcta para su aplicación.** La herramienta eléctrica correcta hará el trabajo mejor y más seguro a la velocidad para la cual fue diseñada.
- b) No utilizar la herramienta eléctrica si el interruptor no la enciende o apaga.** Cualquier herramienta eléctrica que no pueda ser controlada con el interruptor es peligrosa y debe ser reparada.
- c) Desconecte el enchufe de la toma eléctrica y/o la batería de la herramienta antes de**

**realizar cualquier ajuste, cambiar un accesorio o guardar la herramienta.** Tales medidas de seguridad preventivas reducen el riesgo de arranque accidental de la herramienta.

- d) Mantener las herramientas eléctricas que no usa fuera del alcance de los niños y no permita que personas no familiarizadas con la herramienta o con estas instrucciones maneje la herramienta eléctrica.** Las herramientas eléctricas son peligrosas en manos de usuarios inexpertos.
- e) Revisar las herramientas eléctricas. Comprobar si hay desalineamiento o atascamiento de piezas móviles, rotura de piezas en general y cualquier otra condición que pueda afectar la operación normal de la herramienta. Si se verifican daños, recurra a un service calificado antes de volver a usar la herramienta.** Las herramientas mal mantenidas causan muchos accidentes.
- f) Mantener las piezas de corte limpias y afiladas.** Puesto que son menos probables de atascarse y más fáciles de controlar.
- g) Utilizar la herramienta eléctrica, accesorios y brocas etc., de acuerdo con estas instrucciones y de la manera prevista para el tipo particular de herramienta eléctrica, teniendo en cuenta las condiciones de trabajo y el trabajo a ser realizado.** El uso de la herramienta eléctrica para otras operaciones distintas de lo previsto podría dar lugar a una situación peligrosa.

#### **6. REPARACIÓN**

- a) Permitir que el mantenimiento de su herramienta eléctrica sea efectuado por una persona calificada usando solamente piezas de recambio idénticas.** Esto es primordial para mantener la seguridad de la herramienta eléctrica.

## **INSTRUCCIONES DE SEGURIDAD PARA MARTILLOS**







- 1. Utilice protección auditiva.** Estar expuesto a altos niveles de ruido puede causar pérdida de audición.
- 2. Emplee las empuñaduras adicionales suministradas con la herramienta eléctrica.** La pérdida de control sobre la herramienta eléctrica puede provocar un accidente.
- 3. Sostenga la herramienta por las empuñaduras aislantes cuando realice una operación donde la herramienta de corte puede entrar en contacto con cableado oculto.** El contacto con un cable con corriente también hará que las partes expuestas del metal de

la herramienta puedan transmitirle una descarga eléctrica.

## INSTRUCCIONES ADICIONALES DE SEGURIDAD PARA SU MARTILLO

1. Utilice una máscara antipolvo.

### SÍMBOLOS

	Para reducir el riesgo de lesión, lea el manual de instrucciones
	Clase de protección
	Advertencia
	Utilice protección auditiva
	Utilizar protección ocular
	Utilizar una máscara antipolvo
	Los residuos de aparatos eléctricos y electrónicos no deben depositarse en la basura doméstica. Se deben reciclar en las instalaciones especializadas. Consulte a las autoridades locales o el establecimiento para saber cómo reciclar estos productos.

### LISTA DE COMPONENTES

- FUNDA DE INSERCIÓN**
- TOPE DE PROFUNDIDAD**
- TAPA DE LA CAJA DE CIGÜEÑAL**

4. **INTERRUPTOR DE ENCENDIDO/APAGADO**

5. **SELECTOR DE GIRO**

6. **SELECTOR DE PERCUSIÓN**

7. **VARIADOR DE VELOCIDAD**

8. **BROCAS SDS\***

9. **LLAVE**

10. **MANDRIL CON ADAPTADOR, LLAVE DE MANDRIL\***

11. **RECIPIENTE PLÁSTICO DE GRASA\***

12. **GUARDAPOLVO\***

13. **FORMÓN (PLANO Y EN PUNTA)\***

14. **EMPUÑADURA AUXILIAR**

\*Los accesorios ilustrados o descritos pueden no corresponder al material suministrado de serie con el aparato.

### CARACTERÍSTICAS TÉCNICAS

Modelo **WX333 WX333.X**  
(330~359-denominaciones de maquinaria, representantes de Martillo rotatorio)

		<b>WX333 WX333.X **</b>
Voltaje nominal		220-240V~50/60Hz
Potencia nominal		1250W
Velocidad nominal sin carga		0-750/min
Frecuencia de impactos		0-3700/min
Energía nominal		5.0J
Tipo de portabrocas		SDS-plus
Máxima capacidad de taladrado	Acero	13mm
	Cemento	32mm
	Madera	40mm
Doble aislamiento		
Peso de la máquina		6.1kg



\*\* X = 1-999, A-Z, M1-M9 solo se utilizan para diferentes clientes, no hay cambios relevantes seguros entre estos modelos

Le recomendamos que compre sus accesorios en la misma tienda que compró la herramienta. Consulte el paquete de accesorios para obtener más detalles. El personal de la tienda puede ayudarlo y ofrecerle asesoramiento.

## INFORMACIÓN DE RUIDO

Nivel de presión acústica ponderada  $L_{PA} = 90$  dB(A)

Nivel de potencia acústica ponderada  $L_{WA} = 101$  dB(A)

$K_{PA} \& K_{WA} = 3.0$  dB(A)

**Utilícese protección auditiva.**

## INFORMACIÓN DE VIBRACIÓN

Los valores totales de vibración (suma de cobertura triax) se determinan según la norma EN60745:

Perforación percutora en cemento	Valor de emisión de vibración $a_{h,HD} = 17.4$ m/s <sup>2</sup>
	Incertidumbre K = 1.5 m/s <sup>2</sup>
Cinzelado	Valor de emisión de vibración $a_{h,CHEq} = 14.3$ m/s <sup>2</sup>
	Incertidumbre K = 1.5 m/s <sup>2</sup>

El nivel de vibraciones declarado puede utilizarse para realizar comparaciones entre herramientas y para la evaluación preliminar de la exposición.

**ADVERTENCIA:** El valor de emisión de vibraciones durante el uso de la herramienta podría diferir del valor declarado dependiendo de la forma en que se use la herramienta según los ejemplos siguientes, y otras variaciones sobre el uso de la herramienta:

El modo de uso de la herramienta y los materiales que se cortan o perforan.

Si la herramienta se encuentra en buenas condiciones de mantenimiento.

Si se utiliza el accesorio correcto para la herramienta y se garantiza que está afilado y en buenas condiciones. Si se agarran las asas firmemente y se utilizan accesorios antivibración.

Y si la herramienta se utiliza según su diseño y estas instrucciones.

**Esta herramienta podría causar síndrome de vibración del brazo y la mano si no se utiliza correctamente.**

**ADVERTENCIA:** Para conseguir una mayor precisión, debe tenerse en cuenta una estimación del nivel de exposición en condiciones reales de todas las partes del ciclo de uso, como los tiempos durante los que la herramienta está apagado o cuando esta en funcionamiento pero no está realizando ningún trabajo. Ello podría reducir notablemente el nivel de exposición sobre el periodo de carga total.

Ayuda a minimizar el riesgo de exposición a la vibración.

Utilice SIEMPRE cinceles, brocas y cuchillas afiladas. Mantenga esta herramienta de acuerdo con estas instrucciones y bien lubricada (si es necesario).

Si la herramienta se utiliza regularmente, invierta en accesorios antivibración.

Planifique su programa de trabajo para distribuir el uso de la herramienta a lo largo de varios días.

## FUNCIONAMIENTO

**NOTA:** Antes de utilizar la herramienta, lea detenidamente el manual de instrucciones.

### UTILIZACIÓN REGLAMENTARIA

El aparato ha sido proyectado para taladrar con percusión en hormigón, ladrillo y piedra, así como para realizar trabajos ligeros de cinzelado. Además es igualmente adecuado para taladrar sin percudir en madera, metal, cerámica y material sintético.

### 1. AJUSTAR LA EMPUÑADURA AUXILIAR (Ver A)

Para su seguridad, le recomendamos usar siempre la empuñadura auxiliar.

Para ajustar la empuñadura, afloje su parte inferior en sentido antihorario y rote la empuñadura alrededor de la abrazadera de la empuñadura hasta llegar a la posición deseada. Apriételo completamente.

### 2. USAR EL SELECTOR DE PROFUNDIDAD (Ver A)

El tope de profundidad sirve para ajustar una profundidad constante en la función de perforación. Gire la tuerca de bloqueo de la empuñadura auxiliar en sentido antihorario para aflojarla, e inserte el tope de profundidad en su alojamiento. Ajustelo a la profundidad deseada. Gire la tuerca de bloqueo en sentido horario para bloquearlo.

### 3. INSTALAR HERRAMIENTAS O PORTABROCAS (Ver B1)

Limpie la espiga de la broca y engrásela antes de instalarla. Sostenga el enganche, empuje la funda de inserción e inserte la herramienta o el portabrocas

. Gire la broca y empújela hasta que note una resistencia. La espiga encaja completamente en su alojamiento. Cuando esté satisfecho de la posición, libere la funda de inserción. Eso bloqueará la herramienta o el portabrocas en la posición. Después, asegúrese siempre que la herramienta o portabrocas está correctamente sujeto tirando de ellos.

Si la herramienta o el portabrocas no están correctamente colocados, repita la operación.

#### 4. DESINSTALAR HERRAMIENTAS O PORTABROCAS (Ver B1)

Para retirar la herramienta o portabrocas, empuje la funda de inserción hacia atrás, sostenga y tire de la herramienta o portabrocas.

**NOTA:** Las herramientas o portabrocas están firmemente sujetas por la espiga y no se pueden retirar una vez bloqueadas en su posición.

#### 5. USO DEL PORTABROCAS

Para mayor comodidad, su martillo combinado está provisto de un portabrocas para broca cilíndrica, que le permite trabajar con brocas o herramientas que no sean SDS.



**ATENCIÓN! El portabrocas está diseñado exclusivamente para TALADRAR madera o metal. No la use NUNCA con la percusión accionada. EL PORTABROCAS PUEDE DAÑARSE SI LO HACE.**

#### Insertar una broca en el portabrocas. (Ver B2)

Antes de instalar una broca, desenchufe el aparato de la red eléctrica.

Ponga la llave en el portabrocas y gírela en sentido antihorario para aflojarlo. Inserte la broca y apriete el portabrocas girando la llave en sentido horario. Retire la llave y póngala en la caja del martillo.

#### 6. USAR EL INTERRUPTOR ON/OFF (Ver C)

(Ver C)

Presione el interruptor para encender la herramienta y suéltelo para apagarla.

#### 7. USAR EL VARIADOR DE VELOCIDAD (Ver D)

La velocidad aumentará a medida que gire el variador hacia los números más altos y disminuirá en los números bajos.

#### 8. FUNCIÓN DE MARTILLO PERFORADOR (Ver E, F)

1) Para perforar hormigón, mampostería etc, pulse el botón de bloqueo (A) y gire el selector para que la señal "ST" apunte hacia el triángulo. (Ver E)

**NOTA:** Debe apretar el botón de bloqueo del selector antes de ajustar el selector. Si el selector no puede ir a la posición deseada, apriete levemente el interruptor para hacer girar despacio el motor y ajuste de nuevo el selector.

2) Ponga el selector de giro señalando la posición

martillo "ST". (Ver F)

3) Ya está listo para perforar mampostería u hormigón.

#### 9. FUNCIÓN DE PERFORACIÓN (Ver G,H)

1) Pulse el botón de bloqueo (A) y gire el selector para que la señal "ST" apunte hacia el triángulo. (Ver G)

2) Ponga el selector de giro señalando la posición de perforación "SH". (Ver H)

3) Ya está listo para utilizar su martillo en función de perforación.

#### 10. FUNCIÓN DE CINCEL (Ver I, J)

1) Para operaciones de picado, cincelado, rozado o demolición, pulse el botón de bloqueo (A) y gire el selector para que la señal "T" apunte hacia el triángulo. (Ver I)

2) Ponga el selector de giro señalando la posición martillo "ST". (Ver J)

3) Ya está listo para usar la función de Picado.



**ATENCIÓN: Debe asegurarse que el selector está bloqueado en la posición de martillo. Si no lo está, podría ser peligroso.**

#### 11. CUBIERTA DE POLVO (Ver K)

Use el plato para taladrado vertical para evitar que el polvo caiga por encima de la herramienta o por encima suyo cuando esté realizando trabajos por encima de su cabeza. Adjunte el plato a la broca como se muestra en la K.

#### 12. SISTEMA DE LUBRICACIÓN (Ver L)

El aparato va lubricado por aceite. La aplicación de grasa sólo es necesaria si se aprecia una reducción en la eficiencia del percutor durante su uso. Abra el compartimento de grasa situado en la parte superior del percutor usando la llave de espigas suministrada. A continuación, aplique aproximadamente 30 g de la grasa suministrada con la herramienta. El tipo de grasa que debe aplicarse es grasa multiusos con base de litio. Es imprescindible emplear para ello el tipo de aceite que Worx prescribe.



**PRECAUCIÓN:** Deje el bote de grasa lejos del alcance de niños.

#### 13. REEMPLAZO DE LAS ESCOBILLAS (Ver M, N)

Desconecte el enchufe de la toma de suministro. Desenrosque la tapa del cepillo de carbono con un destornillador.

Extraiga el cepillo de carbono. Compruebe la longitud del cepillo y cámbielo si es inferior a 6 mm. Si es necesario cambiar los cepillos, cambie siempre los dos, aunque uno de ellos tenga más de 6 mm de largo. Enrosque completamente la tapa del cepillo de carbón. Compruebe si funciona la herramienta. Antes del uso, déjela funcionar unos minutos para que el cepillo se asiente.

## CONSEJOS DE TRABAJO PARA SU HERRAMIENTA

1. Reduzca la presión sobre el martillo cuando esté cerca de atravesar la masa o bloque que esté demoliendo o perforando pieza de trabajo. Eso evitará que la broca, puntero o cincel queden bloqueados dentro del material.
2. Cuando realice taladros de gran diámetro, le recomendamos que realice taladros previos de menor diámetro antes de utilizar una broca mayor
3. Aplique siempre presión sobre el martillo en línea recta, y si es posible en ángulo recto respecto a la pieza de trabajo.
4. No cambiar nunca el modo de funcionamiento con el martillo en marcha.
5. No aplique una presión excesiva cuando cincele. Una fuerza excesiva no acelera el trabajo.

## MANTENIMIENTO

**Retire el enchufe de la toma de corriente antes de efectuar cualquier ajuste, reparación o mantenimiento.**

No posee piezas en su interior que deban ser reparadas por el usuario. Nunca emplee agua o productos químicos para limpiar su herramienta. Use simplemente un paño seco. Guarde siempre su herramienta en un lugar seco. Mantenga limpias las ranuras de ventilación del motor. Mantenga todos los controles de funcionamiento libres de polvo. La observación de chispas que destellan bajo las ranuras de ventilación indica un funcionamiento normal que no dañará su herramienta.

Si el cable de alimentación está dañado deberá ser reemplazado por el fabricante, su agente de servicio o por alguna persona cualificada para evitar riesgos.

## RESOLUCIÓN DE PROBLEMAS

1. Si la herramienta no funciona, compruebe la toma eléctrica en primer lugar.
2. Si su martillo se calienta demasiado, ponga el selector en modo taladro y hágalo trabajar en vacío a velocidad máxima durante 2 minutos.
3. Si la eficiencia de su martillo es demasiado baja añada grasa en la caja de grasa.
4. Si su martillo es poco eficiente, compruebe si la herramienta está desafilada.
5. Si no es posible solucionar cualquier anomalía en su minitaladro, encargue su revisión a un distribuidor autorizado para su reparación.

## PROTECCION AMBIENTAL



Los residuos de equipamientos eléctricos y electrónicos no deben depositarse con las basuras domésticas. Se recogen para reciclarse en centros especializados. Consulte las autoridades locales o su distribuidor para obtener información sobre la organización de la recogida.

## DECLARACIÓN DE CONFORMIDAD

Los que reciben,  
Positec Germany GmbH  
Grüner Weg 10, 50825 Cologne, Germany

Declaran que el producto,  
Descripción **Worx Martillo rotatorio**  
Modelo **WX333 WX333.X (330~359**  
**-denominaciones de maquinaria,**  
**representantes de Martillo rotatorio)**  
Función **Martillando varios materiales**

Cumple con las siguientes Directivas,  
**2006/42/EC,**  
**2011/65/EU&(EU)2015/863**  
**2014/30/EU**

Normativas conformes a  
**EN 60745-1,**  
**EN 60745-2-6,**  
**EN 55014-1,**  
**EN 55014-2,**  
**EN 61000-3-2,**  
**EN 61000-3-3**

La persona autorizada para componer el archivo técnico,

**Firma Marcel Filz**

**Dirección Positec Germany GmbH Grüner Weg 10, 50825 Cologne, Germany**



2021/5/14  
Allen Ding  
Ingeniero Jefe Adjunto. Pruebas y Certificación.  
Positec Technology (China) Co., Ltd  
18, Dongwang Road, Suzhou Industrial  
Park, Jiangsu 215123, P. R. China

# AVISOS GERAIS DE SEGURANÇA DE FERRAMENTAS ELÉCTRICAS



**ATENÇÃO! Leia atentamente as seguintes instruções.** A não observância destas

instruções pode causar choque eléctrico, incêndio e/ou lesões graves.

**Guarde estas instruções para referência futura.**

Os termos "ferramenta eléctrica" utilizados em todos os avisos constantes destas instruções referem-se à sua ferramenta eléctrica accionada por corrente eléctrica (com cabo de alimentação) ou ferramenta eléctrica accionada por bateria (sem cabo de alimentação).

## 1) LOCAL DE TRABALHO

- a) **Mantenha o local de trabalho limpo e bem arrumado.** Áreas com pouca iluminação e desordenadas podem provocar acidentes.
- b) **Não utilize o aparelho em locais onde existam líquidos, gases ou poeiras inflamáveis e onde exista o risco de explosão.** As ferramentas eléctricas produzem faíscas que podem inflamar poeiras ou gases.
- c) **Mantenha as pessoas e particularmente as crianças afastadas da ferramenta eléctrica durante o seu funcionamento.** Qualquer distração pode fazê-lo perder o controlo do berbequim.

## 2) SEGURANÇA ELÉCTRICA

- a) **A ficha do berbequim deve encaixar bem na tomada de alimentação. Nunca modifique fichas, seja de que maneira for.** Não utilize nenhuma ficha de adaptação com ferramentas eléctricas que tenham ligação à terra. Fichas não modificadas e tomadas de corrente adequadas reduzem o risco de choque eléctrico.
- b) **Evite o contacto do corpo com superfícies ligadas à terra como tubos, aquecedores, fogões e frigoríficos.** Existe um aumento do risco de choque eléctrico se o seu corpo estiver em contacto com a terra ou a massa.
- c) **Não exponha este equipamento à chuva ou humidade.** A infiltração de água num aparelho eléctrico aumenta o risco de choque eléctrico.
- d) **Não maltrate o cabo de alimentação. Nunca utilize o cabo para transportar, puxar ou desligar o aparelho da tomada de corrente. Mantenha o cabo afastado de fontes de calor, óleos, arestas afiadas ou peças em movimento.** Cabos danificados ou enredados aumentam o risco de choque eléctrico.
- e) **Quando trabalhar com uma ferramenta eléctrica ao ar livre, use um cabo de extensão adequado para utilização no exterior.** A

utilização de um cabo adequado para uso exterior reduz o risco de choque eléctrico.

- f) **Se não puder evitar a utilização de uma ferramenta eléctrica num local húmido, utilize uma fonte de alimentação protegida contra corrente residual.** A utilização de um dispositivo com protecção contra corrente residual reduz o risco de choque eléctrico.

## 3) SEGURANÇA DE PESSOAS

- a) **Esteja atento, observe o que está a fazer e seja prudente sempre que trabalhar com uma ferramenta eléctrica. Não utilize nunca uma ferramenta eléctrica quando estiver cansado ou sob a influência de drogas, álcool ou medicamentos.** Um momento de desatenção quando se utiliza uma ferramenta eléctrica pode causar lesões graves.
  - b) **Utilize equipamentos de segurança. Use sempre óculos de protecção.** Equipamentos de segurança, tais como máscaras protectoras, sapatos de sola antiderrapante, capacetes ou protecções auriculares devidamente utilizados reduzem o risco de lesões.
  - c) **Evite o arranque accidental da ferramenta. Certifique-se de que o comutador de alimentação está desligado antes de ligar a ferramenta à fonte de alimentação e/ou à bateria, antes de pegar nela ou antes de a transportar.** Se mantiver o dedo no interruptor ou accionar o aparelho enquanto este estiver ligado podem ocorrer acidentes.
  - d) **Remova quaisquer chaves de ajuste ou de porcas antes de ligar a ferramenta eléctrica.** Chaves de porcas ou de ajuste fixadas a peças móveis do berbequim podem causar lesões.
  - e) **Não exceda as suas próprias capacidades.** Mantenha sempre o corpo em posição firme e de equilíbrio, o que lhe permite controlar melhor a ferramenta eléctrica em situações imprevistas.
  - f) **Use roupa apropriada. Não use vestuário solto ou artigos de joalheria. Mantenha o cabelo, vestuário e luvas afastados de peças em movimento.** Roupas soltas, artigos de joalheria ou cabelos compridos podem ser agarrados por peças em movimento.
  - g) **Se forem fornecidos dispositivos para a montagem de unidades de extracção ou recolha de resíduos, Assegure-se de que são montados e utilizados adequadamente.** A utilização destes dispositivos pode reduzir os perigos relacionados com a presença de resíduos.
- ## 4) UTILIZAÇÃO E MANUTENÇÃO DA FERRAMENTA ELÉCTRICA
- a) **Não force a ferramenta. Utilize a ferramenta eléctrica apropriada para cada aplicação.** A utilização da ferramenta eléctrica apropriada executa o trabalho de forma melhor e mais segura,

à velocidade para a qual foi concebida.

- b) Não utilize esta ferramenta se o interruptor estiver deficiente, não ligando ou desligando.** Qualquer ferramenta eléctrica que não possa ser controlada pelo interruptor é perigosa e deve ser reparada.
- c) Desligue a ficha da fonte de alimentação e/ou remova a bateria da ferramenta antes de proceder a quaisquer ajustes, antes de mudar de acessórios ou antes de guardar a ferramenta.** Estas medidas de segurança preventivas reduzem o risco de activação acidental da ferramenta.
- d) Quando não estiver a usar a ferramenta eléctrica, guarde-a fora do alcance das crianças e não deixe que esta seja utilizada por pessoas que não a conheçam, nem tenham lido as instruções.** As ferramentas eléctricas são perigosas nas mãos de utilizadores inexperientes.
- e) Faça a manutenção de ferramentas eléctricas. Verifique quaisquer desalinhamentos, encaixes de peças móveis, quebras e outras condições que possam afectar o funcionamento. Se esta ferramenta estiver avariada, mande-a reparar antes a utilizar.** Muitos acidentes são causados pela manutenção deficiente de ferramentas eléctricas.
- f) Mantenha as ferramentas de corte limpas e afiadas.** As ferramentas de corte com manutenção adequada e arestas de corte afiadas têm menos probabilidades bloquear e são mais fáceis de controlar.
- g) Utilize a ferramenta eléctrica, acessórios, brocas, etc. em conformidade com estas instruções e da forma prevista para este tipo específico de ferramenta, tendo em conta as condições presentes e o trabalho a executar.** A utilização de ferramentas eléctricas para aplicações diferentes daquelas a que se destinam pode levar a situações de perigo.
- 6) ASSISTÊNCIA TÉCNICA**
- a) A sua ferramenta eléctrica só deve ser reparada por um técnico de assistência qualificado e devem ser apenas utilizadas peças de substituição genuínas,** mantendo assim a segurança da ferramenta.

## AVISOS DE SEGURANÇA DO MARTELO







- 1. Use protetores auriculares.** A exposição ao barulho pode causar perda de audição.
- 2. Use as pegas auxiliares fornecidas com a ferramenta.** A perda de controlo pode causar danos pessoais.
- 3. Segure a ferramenta agarrando as superfícies**

**isoladas ao executar uma operação onde a ferramenta cortante pode entrar em contacto com fios eléctricos escondidos ou com o seu próprio cabo eléctrico.** O contacto com um fio com corrente fará com que as peças de metal expostas da ferramenta fiquem com corrente e dêem choque ao operador.

## NORMAS DE SEGURANÇA ADICIONAIS PARA O SEU MARTELO

- 1. Usar máscara contra o pó.**

### SÍMBOLOS

	Para reduzir o risco de ferimentos o utilizador deve ler o manual de instruções.
	Duplo isolamento
	Atenção
	Usar protecção para os ouvidos.
	Usar protecção ocular.
	Usar máscara contra o pó.
	Os equipamentos eléctricos não devem ser eliminados juntamente com o lixo doméstico. Se existirem instalações adequadas, deve reciclá-los. Consulte as autoridades locais ou o fornecedor para obter aconselhamento sobre reciclagem.

### LISTA DE COMPONENTES

- 1. ACOPLAMENTO DE TRAVA**

<b>2. PARAGEM DE PROFUNDIDADE</b>
<b>3. TAMP A DA CAIXA DE LUBRIFICAÇÃO</b>
<b>4. INTERRUPTOR ON / OFF</b>
<b>5. SELECTOR BERBEQUIM OU MARTELO</b>
<b>6. BOTÃO SELECTOR DE ACÇÃO DE MARTELO OU CINZEL</b>
<b>7. BOTÃO DE VELOCIDADE VARIÁVEL</b>
<b>8. SDS BROCAS*</b>
<b>9. CHAVE DE FIXAÇÃO</b>
<b>10. MANDRIL DE CHAVE COM ADAPTADOR E CHAVE*</b>
<b>11. TANQUE DE LUBRIFICANTE*</b>
<b>12. PROTECÇÃO CONTRA PÓ*</b>
<b>13. CINZÉIS (DE PONTA E PLANO)*</b>
<b>14. MANIVELA AUXILIAR</b>

\* Nem todos os acessórios ilustrados ou descritos estão incluídos no modelo fornecido.

## DADOS TÉCNICOS

Typo **WX333 WX333.X (330~359—designação de máquinas, representantes do Martelo Rotativo)**

		<b>WX333 WX333.X **</b>
Tensão nominal		220-240V~50/60Hz
Potência nominal		1250W
Velocidade nominal em vazio		0-750/min
Taxa de Impacto avaliada		0-3700/min
Energia de impacto		5.0J
Tipo de encaixe		SDS-plus
Capacidade máx. De perfuração	Aço	13mm
	Alvenaria	32mm
	Madeira	40mm
Classe de protecção		

Peso de máquina	6.1kg
-----------------	-------

\*\* X = 1-999, A-Z, M1-M9, são utilizados apenas para clientes diferentes, não há alterações relevantes seguras entre esses modelos.

Recomendamos que você compre seus acessórios na mesma loja que vendeu a ferramenta. Consulte a embalagem dos acessórios para mais detalhes. O pessoal da loja pode ajudá-lo e oferecer opinião

## INFORMAÇÃO DE RUÍDO

Pressão de som avaliada:  $L_{pA} = 90 \text{ dB(A)}$

Potência de som avaliada:  $L_{WA} = 101 \text{ dB(A)}$

$K_{pA} \& K_{WA}$  3.0 dB(A)

**Usar protecção para os ouvidos.**

## INFORMAÇÃO DE VIBRAÇÃO

Os valores totais de vibração são determinados de acordo com a normativa EN 60745:

Perfuração com martelo em betão	Valor da emissão da vibração $a_{h,HD} = 17.4 \text{ m/s}^2$
	Instabilidade $K = 1.5 \text{ m/s}^2$
Cinzelamento	Valor da emissão da vibração $a_{h,CHEq} = 14.3 \text{ m/s}^2$
	Instabilidade $K = 1.5 \text{ m/s}^2$

O valor total declarado da vibração poderá ser utilizado para comparar uma ferramenta com outra e poderá também ser utilizado numa avaliação preliminar de exposição.

**AVISO:** Os valores de emissão de vibração durante a utilização da ferramenta podem divergir dos valores declarados, dependendo da forma como a ferramenta é utilizada, dependendo dos exemplos seguintes e de outros modos de utilização:

O modo como a ferramenta é utilizada, os materiais a cortar ou perfurar.

A ferramenta estar em boas condições e bem conservada.

A utilização do acessório correcto para a ferramenta e a garantia de que está afiada e em boas condições.

A firmeza com que se segura nas pegadas e se quaisquer acessórios vibratórios são utilizados

Se a ferramenta é utilizada para o objectivo para a

qual foi concebida e segundo as instruções.

### **Esta ferramenta pode causar síndrome de vibração mão-braço, se não for adequadamente utilizada.**

 **AVISO:** Para ser preciso, uma estimativa do nível de exposição nas condições actuais de utilização devem ter em conta todas as partes do ciclo de operação, como tempos em que a ferramenta está desligada e quando está em funcionamento, mas inactiva, ou seja, não realizando o seu trabalho. Isto poderá reduzir significativamente o nível de exposição durante o período total de trabalho. Como minimizar o seu risco de Utilize SEMPRE formões, brocas e lâminas afiadas. Mantenha esta ferramenta de acordo com as instruções e bem lubrificada (quando aplicável) Se a ferramenta for utilizada regularmente, invista em acessórios anti-vibração. Planeie o seu horário de trabalho de forma a distribuir a utilização de ferramentas de alta vibração ao longo de vários dias.

## **FUNCIONAMENTO**

 **NOTA:** Antes de utilizar a ferramenta, leia atentamente o livro de instruções.

### **UTILIZAÇÃO CONFORME AS DISPOSIÇÕES**

A máquina destina-se à perfuração com martelo em betão, tijolo e pedra, bem como a trabalhos de cinzelamento leves. Também é adequada para perfuração sem impacto na madeira, metal, cerâmica e plástico.

#### **1. AJUSTAR A PEGA AUXILIAR (Ver Fig. A)**

Para sua segurança, recomendamos o uso do cabo auxiliar o tempo inteiro. Para ajustar o cabo, solte o botão do cabo em sentido anti-horário e gire o cabo ao redor do eixo até que esteja na posição desejada. Aperte completamente.

#### **2. USAR O MEDIDOR DE PROFUNDIDADE (Ver Fig. A)**

O limitador de profundidade pode ser usado para se ajustar uma profundidade constante de furo. Gire o parafuso de trava no topo do cabo em sentido anti-horário para soltá-lo e insira o limitador de profundidade no cabo. Ajuste a profundidade desejada. Gire o parafuso de trava no sentido horário para apertar.

#### **3. ENCAIXANDO FERRAMENTAS OU ENCAIXE (Ver Fig.B1)**

Limpe a broca e aplique lubrificante antes de instalá-la. Segure o martelo rotativo, puxe para trás a trava do

encaixe e insira a ferramenta no encaixe. Gire a broca e empurre-a até que haja uma resistência. O encaixe da broca encaixa inteiramente no buraco. Ao ver que está bem colocada, solte a trava de cor preta. Isto variaria a ferramenta na posição.

Após instalar, certifique-se sempre que a ferramenta está segura no encaixe tentando retirá-la de lá. Se a ferramenta não estiver bem colocada, repita a operação.

#### **4. REMOVENDO FERRAMENTAS OU ENCAIXE (Ver Fig.B1)**

Para remover a ferramenta, puxe a trava, segure-a e puxe a ferramenta para fora.

**NOTA:** A ferramenta é firmemente segura, e não pode ser removida se estiver travada na posição.

#### **5. USANDO O ENCAIXE**

Para a sua conveniência, o seu martelo rotatório agora vem com um encaixe de 3 bocas, que lhe permite trabalhar com ferramentas/brocas não SDS.

 **AVISO! O encaixe de 3 bocas foi feito para trabalho em metal e madeira apenas.**

**JAMAIS use este encaixe com um martelo rotatório ou cinzel. O ENCAIXE PODE SER DANIFICADO SE VOCÊ O FIZER.**

#### **Inserindo uma broca no encaixe (Ver Fig.B2)**

Antes de instalar a broca, retire o fio da tomada. Coloque a chave do encaixe no encaixe e gire-a em sentido anti-horário para retirar/soltar a encaixe. Insira a ferramenta/broca e aperte o encaixe com firmeza girando a chave em sentido horário. Retire a chave e coloque-a de volta no lugar.

#### **6. INTERRUPTOR DE ON/OFF (Ver Fig. C)**

Pressione para começar e liberte para parar a sua ferramenta.

#### **7. USANDO O BOTÃO DE VELOCIDADE VARIÁVEL (Ver Fig. D)**

A velocidade aumenta à medida que o botão é girado até um número mais alto, e diminui quando girado para os números menores.

#### **8. FUNÇÃO DE MARTELO (Ver Fig. E, F)**

1) Para furar concreto, alvenaria, etc, prima o botão de fixação (A) e rode o botão selector de forma a que o sinal "M" aponte para o triângulo. (Ver Fig. E)

Nota: deve-se apertar a trava do botão selector antes de ajustá-lo. Se o selector não chegar à posição desejada, ligue o martelo um pouco, e então ajuste o selector novamente.

2) Gire o selector, apontando-o para a posição "M" de acção do martelo. (Ver Fig. F)

3) A ferramenta agora está pronta para furar alvenaria.

#### **9. FUNÇÃO DE FURADORA (Ver Fig. G,H)**

1) Prima o botão de fixação (A) e rode o botão selector



de forma a que o sinal "  " aponte para o triângulo. (Ver Fig. G)

2) Gire o botão selector para a posição

"  " de furadora.. (Ver Fig. H)

3) A ferramenta agora está pronta para furar.

### 10. FUNÇÃO DE CINZEL (Ver Fig. I, J)

1) Para lascas, ranhuras ou demolir, prima o botão de fixação (A) e rode o botão selector de forma a que o sinal "  " aponte para o triângulo (Ver Fig. I)

2) Gire o botão selector para a posição "  " de martelo. (Ver Fig. J)

3) A ferramenta agora está preparada para usar os Cinzéis.

 **AVISO: Certifique-se que o selector esteja travado no modo cinzel. Caso contrário, pode ser perigoso.**

### 11. PROTECÇÃO CONTRA PÓ (Ver Fig. K)

Use a protecção contra para evitar que caia poeira na ferramenta ou no usuário ao usar a ferramenta para operação em um nível acima da cabeça. Anexe a protecção à protecção como mostrado na K.

### 12. MÁQUINA DE LUBRIFICAÇÃO (Ver Fig. L)

O aparelho é lubrificado com óleo. Se a eficiência do martelo diminuir, será necessário colocar mais massa lubrificante. Abra a tampa da caixa de lubrificação na parte superior do martelo utilizando a chave de pinos fornecida. Depois, coloque aproximadamente 30g da massa lubrificante fornecida com a sua ferramenta. A massa lubrificante é de uso geral à base de lítio. Para isto é imprescindível utilizar o óleo Worx previsto.

 **CUIDADO: Mantenha o tanque de lubrificação longe de crianças.**

### 13. PARA SUBSTITUIR AS ESCOVAS (Ver Fig. M, N)

Desligue a ficha da tomada eléctrica.

Desaperte a tampa da escova de carvão usando uma chave de parafusos.

Remova a escova de carvão. Verifique as dimensões da escova e proceda à sua substituição se a mesma tiver menos de 6 mm. Quando for necessário substituir uma escova, substitua sempre ambas as escovas mesmo que uma delas tenha mais de 6 mm de comprimento. Volte a aparafusar a tampa da escova de carvão.

Verifique se a ferramenta funciona normalmente.

Antes de usar a ferramenta, deixe-a funcionar durante uns minutos para permitir que as escovas assentem.

## SUGESTÕES DE TRABALHO PARA A SUA BROCA

1. Reduza a pressão na broca quando estiver prestes a atravessar a superfície. Isso evitará que a broca fique sobrecarregada.
2. Ao furar um grande buraco, faça primeiro um

buraco guia usando uma broca menor.

3. Sempre faça pressão na sua broca em linha recta e, se possível, em ângulo recto com a superfície.
4. Nunca mude o modo de operação enquanto a broca estiver funcionando.
5. Não aplique pressão demais na ferramenta ao usar o cinzel. Um excesso de força não acelera o trabalho.

## MANUTENÇÃO

### Retire o cabo de alimentação da tomada antes de efectuar quaisquer ajustamentos, reparações ou manutenção.

Na sua ferramenta eléctrica, não existem componentes susceptíveis de serem substituídos pelo utilizador. Nunca utilize água ou produtos químicos para limpar a sua ferramenta. Limpe-a com um pano macio e seco. Guarde sempre a sua ferramenta num local seco. Mantenha as ranhuras de ventilação do motor devidamente limpas.

Se observar a ocorrência de faíscas nas ranhuras de ventilação, isso é normal e não danificará a sua ferramenta.

Se o cabo de alimentação estiver danificado, este deve ser substituído pelo fabricante, seu agente autorizado ou pessoal técnico qualificado para evitar qualquer situação de perigo.

## RESOLUÇÃO DE PROBLEMAS

1. Se a ferramenta não ligar, comece por verificar a ligação da ficha à tomada eléctrica.
2. Se o seu martelo ficar muito quente durante o uso, mude o botão do martelo para o modo de furadora e deixe que funcione sozinho na velocidade máxima por 2 minutos.
3. Se a eficácia da ferramenta estiver muito baixa, coloque mais massa lubrificante.
4. Se a eficácia estiver baixa, confira se a ferramenta não está sem corte.
5. Se houver uma falha que não pode ser consertada, devolva a ferramenta a um agente autorizado para conserto.

## PROTECÇÃO AMBIENTAL



Os equipamentos eléctricos não devem ser depositados com o lixo doméstico. Se existirem instalações adequadas deve reciclá-los. Consulte a sua autoridade local para tratamento de lixos ou fornecedor para obter aconselhamento sobre reciclagem.



# DECLARAÇÃO DE CONFORMIDADE

Nós,  
Positec Germany GmbH  
Grüner Weg 10, 50825 Cologne, Germany

Declaramos que o produto,  
Descrição **Martelo Rotativo Worx**  
Tipo **WX333 WX333.X (330~359--designação de máquinas, representantes do Martelo Rotativo)**  
Função **Martelamento de vários materiais**

Cumpre as seguintes Directivas:  
**2006/42/EC,**  
**2011/65/EU&(EU)2015/863**  
**2014/30/EU**

Normas em conformidade com:

**EN 60745-1,**  
**EN 60745-2-6,**  
**EN 55014-1,**  
**EN 55014-2,**  
**EN 61000-3-2,**  
**EN 61000-3-3**

Pessoa autorizada a compilar o ficheiro técnico,  
**Nome Marcel Filz**  
**Endereço Positec Germany GmbH**  
**Grüner Weg 10, 50825 Cologne, Germany**



2021/5/14  
Allen Ding  
Engenheiro-chefe adjunto,  
Teste e Certificação  
Positec Technology (China) Co., Ltd  
18, Dongwang Road, Suzhou Industrial  
Park, Jiangsu 215123, P. R. China

## ALGEMENE VEILIGHEIDSWAARSCHUWINGEN VOOR VERMOGENSMACHINE



**WAARSCHUWING! Lees alle instructies zorgvuldig door.** Indien u zich niet aan alle onderstaande instructies houdt, kan dat leiden tot een elektrische schok, brand en/of ernstig letsel.

### **Bewaar alle waarschuwingen en instructies voor latere naslag.**

De term "(elektrisch) gereedschap" in de waarschuwingen hieronder, verwijst naar uw op netspanning werkende gereedschap (met stroomdraad) of uw accugereedschap (draadloos).

#### **1. WERKGEBIED**

- a) Houd uw werkgebied schoon en zorg ervoor dat deze goed verlicht is.** In rommelige en slecht verlichte werkgelieden gebeuren sneller ongelukken.
- b) Gebruik elektrisch gereedschap niet in explosieve atmosferen, zoals in de nabijheid van ontvlambare vloeistoffen, gasen of stof.** Elektrisch gereedschap veroorzaakt vonken die de stof of de gasen kunnen doen ontvlammen.
- c) Houd kinderen en omstanders uit de buurt terwijl u met elektrisch gereedschap werkt.** Afleidingen kunnen ervoor zorgen dat u de controle over het gereedschap verliest.

#### **2. ELEKTRISCHE VEILIGHEID**

- a) De stekker van het elektrisch gereedschap moet passen in het stopcontact. Pas de stekker op geen enkele manier aan om te zorgen dat hij wel past. Gebruik geen adapterstekkers terwijl u geaard elektrisch gereedschap gebruikt.** Onaangepaste stekkers die in het stopcontact passen, verminderen de kans op een elektrische schok.
- b) Vermijd lichamelijk contact met geaarde of gegronde oppervlakken, zoals buizen, radiatoren, fornuizen en koelkasten.** Als uw lichaam geaard of geground is, is er een grotere kans op een elektrische schok.
- c) Stel uw elektrische gereedschap niet bloot aan regen of natte omstandigheden.** Water dat elektrisch gereedschap kan binnendringen, vergroot de kans op een elektrische schok.
- d) Gebruik de stroomdraad niet op een andere manier dan waarvoor deze gemaakt is. Trek niet aan de stroomdraad, ook niet om de stekker uit het stopcontact te krijgen en draag het gereedschap niet door het aan de stroomdraad vast te houden. Houd de stroomdraad uit de buurt van hitte, olie, scherpe hoeken en bewegende onderdelen.**

Beschadigde of verwarde stroomdraden vergroten de kans op een elektrische schok.

- e) **Wanneer u het elektrische gereedschap buitenshuis gebruikt, dient u te zorgen voor een verlengsnoer dat geschikt is voor gebruik buitenshuis.** Het gebruik van een verlengsnoer dat geschikt is voor gebruik buitenshuis, vermindert de kans op een elektrische schok.
- f) **Moet een krachtmachine in een vochtige locatie worden gebruikt, gebruik dan een aardlekschakelaar (ALS).** Een ALS vermindert het gevaar op elektrische schokken.

### 3. PERSOONLIJKE VEILIGHEID

- a) **Blijf alert, kijk waar u mee bezig bent en gebruik uw gezonde verstand wanneer u met elektrisch gereedschap werkt. Gebruik geen elektrisch gereedschap wanneer u moe bent of onder de invloed van drugs, alcohol of medicijnen.** Een moment van onoplettendheid bij het gebruik van elektrisch gereedschap kan leiden tot ernstig persoonlijk letsel.
- b) **Gebruik een veiligheidsuitrusting. Draag altijd oogbescherming.** Een veiligheidsuitrusting, zoals een stofmasker, schoenen met antislipzolen, een veiligheidshelm, of oorbescherming die onder de juiste omstandigheden gebruikt wordt, vermindert de kans op persoonlijk letsel.
- c) **Pas op dat het apparaat niet onbedoeld wordt gestart. Zorg ervoor dat de schakelaar uit staat voordat u de voeding en/of batterij aansluit, en als u de machine oppakt en draagt.** Gereedschap dragen terwijl u uw vinger op de schakelaar houdt, of de stekker in het stopcontact steken terwijl het gereedschap ingeschakeld staat, is vragen om ongelukken.
- d) **Verwijder inbussleutels of moersleutels voordat u het gereedschap inschakelt.** Een sleutel die nog in of op een draaiend onderdeel van het elektrische gereedschap zit, kan leiden tot ernstig persoonlijk letsel.
- e) **Werk niet boven uw macht. Zorg er altijd voor dat u stevig staat en goed in balans bent.** Hierdoor heft u betere controle over het gereedschap in onverwachte situaties.
- f) **Draag geschikte kleding. Draag geen loszittende kleding of sieraden. Houd uw haar, kleding en handschoenen uit de buurt van bewegende onderdelen.** Loszittende kleding, sieraden of lang haar kan vast komen te zitten in bewegende onderdelen.
- g) **Wanneer er apparaten worden bijgeleverd voor stofafzuiging en –opvang, zorg er dan voor dat deze aangesloten zijn en op de juiste manier gebruikt worden.** Het gebruik van deze apparaten vermindert de gevaren die door stof kunnen ontstaan.

### 4. GEBRUIK EN ONDERHOUD VAN ELEKTRISCH GEREEDSCHAP

- a) **Forceer het gereedschap niet. Gebruik gereedschap dat voor de toepassing geschikt is.** Het gebruik van geschikt gereedschap levert beter werk af en werkt veiliger als het gebruikt wordt op de snelheid waar het voor ontworpen is.
  - b) **Gebruik het gereedschap niet wanneer de aan/uitschakelaar niet functioneert.** Gereedschap dat niet kan worden bediend met behulp van de schakelaar is gevaarlijk en dient te worden gerepareerd.
  - c) **Neem de stekker uit het stopcontact en/of verwijder de batterij voordat u instellingen veranderd, toebehoren vervangt of de machine opbergt.** Deze preventieve veiligheidsmaatregelen verminderen de kans op het ongewild inschakelen van het gereedschap.
  - d) **Berg gereedschap dat niet gebruikt wordt buiten het bereik van kinderen op en laat personen die niet bekend zijn met het gereedschap of met deze veiligheidsinstructies het gereedschap niet bedienen.** Elektrisch gereedschap kan in de handen van ongetrainde gebruikers gevaarlijk zijn.
  - e) **Onderhoud elektrisch gereedschap op de juiste wijze. Controleer of bewegende onderdelen nog goed uitgelijnd staan, of ze niet ergens vastzitten en controleer op elke andere omstandigheid die ervoor kan zorgen dat het gereedschap niet goed functioneert. Wanneer het gereedschap beschadigd is, dient u het te repareren voordat u het in gebruik neemt.** Veel ongelukken worden veroorzaakt door slecht onderhouden elektrisch gereedschap.
  - f) **Houd snijdend gereedschap schoon en scherp.** Goed onderhouden snijdend gereedschap met scherpe zaagbladen/messen zal minder snel vastlopen en is makkelijker te bedienen.
  - g) **Gebruik het gereedschap, de accessoires, de bitjes, enz. in overeenstemming met deze instructies en op de manier zoals bedoeld voor het specifieke type elektrisch gereedschap, rekening houdend met de werkomstandigheden en het uit te voeren werk.** Het gereedschap gebruiken voor andere doeleinden dan waar deze voor ontworpen is, kan gevaarlijke situaties opleveren.
- ### 5. SERVICE
- a) **Laat uw elektrisch gereedschap repareren door een bevoegde reparateur die alleen originele reserveonderdelen gebruikt.** Zo bent u er zeker van dat uw gereedschap veilig blijft.

## VEILIGHEIDSVORSCHRIFTEN VOOR HAMERS

- 1. **Draag oorbescherming.** Blootstelling aan lawaai kan gehoorverlies veroorzaken.

- 2. Gebruik de bij het gereedschap geleverde extra handgrepen.** Controleverlies kan tot verwonding leiden.
- 3. Houd het gereedschap vast bij de geïsoleerde handvatten als u een actie onderneemt waarbij het priemende gereedschap in contact kan komen met verborgen kabels.** Contact met een kabel waar spanning op staat zet tevens spanning op metalen onderdelen van het apparaat en geeft de gebruiker een schok.

## EXTRA VEILIGHEIDSMAA-TREGELLEN VOOR UW BOOR-HAMER

- 1. Draag een stofmasker**

## SYMBOLLEN

	Lees de gebruikershandleiding om het risico op letsels te beperken.
	Veiligheidsklasse
	Waarschuwing
	Draag oorbescherming
	Draag oogbescherming
	Draag stofmasker
	Afgedankte elektrische producten mogen niet bij het normale huisafval terechtkomen. Breng deze producten waar mogelijk naar een recyclecentrum bij u in de buurt. Vraag de verkoper of de gemeente informatie en advies over het recyclen van elektrische apparatuur.

## ONDERDELENLIJST

- 1. BORGMOF BOORKOP**
- 2. DIEPTESTOP**
- 3. KAPJE VETBAK**
- 4. AAN-/UITSCHAKELAAR**
- 5. BOORHAMER OF BOOR INSTELLING**
- 6. HAMER OF BEITEL KEUZESCHAKELAAR**
- 7. VARIABELE SNELHEIDSCONTROLE**
- 8. SDS BOREN\***
- 9. SPANNER**
- 10. BOORHOUDER MET VERLOOPSTUK EN SLEUTEL\***
- 11. VETBAK\***
- 12. STOFKAP\***
- 13. BEITELS (PUNTIG EN VLAK)\***
- 14. EXTRA HANDVAT**

\*Niet alle afgebeelde of beschreven toebehoren worden standaard meegeleverd.

## TECHNISCHE GEGEVENS

Type **WX333 WX333.X (330~359-aanduiding van machinerie, kenmerkend voor Boorhamer)**

		<b>WX333 WX333.X **</b>
Spanning		220-240V~50/60Hz
Opgenomen vermogen		1250W
Toerental onbelast		0-750/min
Impactfrequentie		0-3700/min
Gemeten energie		5.0J
Boorkop		SDS-plus
Max. boor-diameter	Staal	13mm
	Steen	32mm
	Hout	40mm

Dubbele isolatie	 /II
Gewicht machine	6.1kg

\*\* X = 1-999, A-Z, M1-M9 zijn alleen voor verschillende klanten, er zijn geen veiligheidsgerelateerde wijzigingen tussen deze modellen.

We raden u aan om accessoires te kopen in de winkel waar het gereedschap wordt verkocht. Zie het accessoirepakket voor meer informatie. Winkelpersoneel kan u helpen en adviseren.

## GELUIDSPRODUCTIE

A-gewogen geluidsdruk	$L_{pA} = 90$ dB(A)
A-gewogen geluidsvermogen	$L_{WA} = 101$ dB(A)
$K_{pA}$ & $K_{WA}$	3.0 dB(A)

### Draag oorbescherming

## TRILLINGSGEGEVENS

44 Totale trillingswaarden (triax vector-som) volgens EN 60745:

Hamerboren in beton	Trillings Emissie Waarde $a_{h,HD} = 17.4$ m/s <sup>2</sup>
	Onzekerheid $K = 1.5$ m/s <sup>2</sup>
Beitelen	Trillings Emissie Waarde $a_{h,CHeg} = 14.3$ m/s <sup>2</sup>
	Onzekerheid $K = 1.5$ m/s <sup>2</sup>

De opgegeven totale trillingswaarde kan worden gebruikt om een gereedschap met een ander te vergelijken en kan ook dienen als een voorlopige beoordeling van de blootstelling.

**!** **WAARSCHUWING:** De trillingsemisiewaarde tijdens het feitelijke gebruik van dit elektrisch gereedschap kan afwijken van de opgegeven waarde, afhankelijk van de wijze waarop het gereedschap wordt gebruikt, zoals in de volgende voorbeelden: Hoe het gereedschap wordt gebruikt en welk materiaal wordt gesneden of geboord. Of het gereedschap in goede staat verkeerd en correct wordt onderhouden. Gebruik van de juiste toebehoren voor het gereedschap en of deze scherp zijn en in goede staat verkeren. De stevigheid van de grip op de handgrepen en het

eventuele gebruik van antivibratie-accessoires. En of het gereedschap wordt gebruikt waarvoor het ontworpen is en in overeenstemming met deze instructies.

**Dit gereedschap kan een trillingssyndroom in de handen en armen veroorzaken als het niet op de juiste wijze gehanteerd wordt.**

**!** **WAARSCHUWING:** Voor de nauwkeurigheid moet bij een schatting van het blootstellingsniveau in de feitelijke gebruiksomstandigheden rekening worden gehouden met alle delen van de bedrijfscyclus, zoals het moment waarop het gereedschap wordt uitgeschakeld en terwijl het gereedschap in werking is zonder daadwerkelijk gebruikt te worden. Dit kan het blootstellingsniveau over de totale werkperiode aanzienlijk verminderen. Help de blootstelling aan trillingen te minimaliseren. Gebruik ALTIJD scherpe beitels, boren en messen. Onderhoud het gereedschap in overeenstemming met deze instructies en houd het goed gesmeerd (indien van toepassing). Schaf antivibratie-accessoires aan wanneer u het gereedschap geregeld gebruikt. Plan de werkzaamheden zodat de taken met veel trillingen over een aantal dagen verspreid worden.

## BEDIENINGS INSTRUCTIES

**!** **OPMERKING:** Lees voor het gebruik van het gereedschap aandachtig het instructieboekje.

### GEbruik VOLGENS BESTEMMING

De machine is bestemd voor het hamerboren in baksteen, beton en steen en voor lichte hakwerkzaamheden. De machine is eveneens geschikt voor het boren zonder slag in hout, metaal, keramiek en kunststof.

### 1. HET HULPHANDVAT VERSTELLEN (Zie A)

We adviseren u voor uw veiligheid altijd het hulphandvat te gebruiken. Draai, om het handvat te verstellen, de onderkant hiervan tegen de klok in los, en draai het handvat om het halsstuk tot het handvat in de gewenste positie staat. Zet volledig strak.

### 2. DE DIEPTEMETER GEBRUIKEN (Zie A)

De dieptemeter kan worden gebruikt om de boor op een constante diepte in te stellen. Draai de vergrendelende schroef aan de bovenkant van het handvat tegen de klok in om los te maken, voer de dieptestop in het handvat in. Stel de meter in op de gewenste diepte. Draai de vergrendelende schroef met de klok mee om het handvat weer vast te zetten.

### 3. GEREEDSCHAP OF BOORKOP INPASSEN (Zie B1)

Maak de schacht van de boor schoon en vet de boor in voor gebruik. Houd de draaigreep vast, vergrendelingsleuf terug en voer het gereedschap of de boorkop in de houder. Draai de boor en druk deze in tot u weerstand voelt. De schacht zet zich geheel vast in de houder. Als u er tevreden mee bent met hoe de boor vast zit laat u de zwarte vergrendelingsleuf los. Dit zet het gereedschap of de boorkop vast. Zorg er na installatie voor dat het gereedschap of de boorkop goed vast zit door eraan te trekken. Herhaal de actie als het gereedschap of de boorkop niet goed zitten.

### 4. GEREEDSCHAP OF BOORKOP VERWIJDEREN (Zie B1)

Trek de vergrendelingsleuf terug om het gereedschap of de boorkop te verwijderen.

**ONTHOUD:** Het gereedschap of de boorkop worden stevig vastgehouden door de schacht en kan niet worden verwijderd wanneer vastgezet.

### 5. DE BOORKOP GEBRUIKEN

Voor extra gemak wordt u boorhamer met een cilindrische boorkop geleverd. Dit stelt u in staat te werken met niet-SDS boren/gereedschap.



**WAARSCHUWING! De cilindrische boorkop is alleen ontworpen voor het BOREN van hout en metaal. Gebruik deze boorkop NOOIT met de boorhamer of de beitel. DEZE BOORKOP KAN IN DAT GEVAL BESCHADIGD WORDEN.**

### Een boor in de boorkop invoeren (Zie B2)

Haal de stekker uit het stopcontact voor u een boor invoert.

Draai de boorkop tegen de klok in los, voer gereedschap of een boor en draai de boorkop met de klok mee weer vast. Verwijder de sleutel en leg deze weer in de koffer.

### 6. DE AAN/UITSCHAKELAAR BEDIENEN (Zie C)

Druk in om het gereedschap te starten en laat los om het gereedschap te stoppen.

### 7. DE VARIABLE SNELHEIDS SCHAKELAAR GEBRUIKEN (Zie D)

De snelheid neemt toe zodra u de schakelaar naar een hoger nummer draait en neemt af bij een lager nummer.

### 8. HAMERBOOR FUNCTIE (Zie E, F)

1) Voor het boren van beton, bakstenen, enz. drukt u op vergrendelingsknop (A) en draait u de selectieschakelaar zodat het teken "NT" naar de driehoek is gericht. (Zie E)

**ONTHOUD:** U moet de vergrendelingsknop van de keuzeschakelaar indrukken voor u deze verstelt. Als de schakelaar niet in de gewenste positie kan komen, moet u de hamer even aan zetten en de

keuzeschakelaar dan opnieuw verstellen.

2) Draai de hamer of boor keuzeschakelaar naar de hamerstand op de "NT" positie. (Zie F)

3) U bent nu klaar om in steen te boren.

### 9. BOORFUNCTIE (Zie G, H)

1) Druk op de vergrendelingsknop (A) en draai de selectieschakelaar zodat het teken "NT" naar de driehoek is gericht. (Zie G)

2) Zet de hamer- of boorkeuze schakelaar op de boorstand "NT". (Zie H)

3) Het apparaat staat nu op de boorstand.

### 10. BEITELFUNCTIE (Zie I, J)

1) Voor het beiteln, groeven of afbreken, drukt u op vergrendelingsknop (A) en draait u de selectieschakelaar zodat het teken "T" naar de driehoek is gericht. (Zie I)

2) Draai de hamer- of boorstand keuzeschakelaar naar de hamerstand "NT". (Zie J)

3) U bent nu klaar om te beiteln met de **Beitel** stand.



**WAARSCHUWING: U moet er zeker van zijn dat de keuzeschakelaar vast staat op de beitelstand. Zo niet, kan het gevaarlijk zijn.**

### 11. STOFKAPJE (Zie K)

Gebruik het stofkapje om te voorkomen dat stof over het gereedschap en op zelf valt wanneer u boven uw hoofd boort. Zet het stofkapje vast zoals getoond in K.

### 12. SMEERMACHINE (Zie L)

De machine is met olie gesmeerd. Het vet hoeft alleen maar te worden aangevuld als de hamer niet efficiënt werkt. Open het deksel van de vetcontainer bovenop de hamer met de meegeleverde pensleutel. Vul ongeveer 30 g bij met het meegeleverde vet. De vetspecificatie is gebaseerd op lithium voor algemene toepassingen. Daarbij moet beslist te daarvoor bedoelde olie van Wox worden gebruikt.



**LET OP:** Houd de vethouder uit het bereik van kinderen.

### 13. DE BORSTELS VERVANGEN (Zie M, N)

Trek de stekker uit het stopcontact.

Schroef de kap van de koolborstel los met de schroevendraaier.

Verwijder de koolborstel. Controleer de lengte van de borstel en vervang deze als de lengte minder is dan 6 mm. Wanneer u de borstels vervangt, moet u ze altijd allebei vervangen, zelfs als een van beide langer is dan 6 mm.

Schroef de kap van de koolborstel volledig in.

Controleer of het gereedschap werkt; Laat het enkele minuten draaien voordat u het gebruikt zodat de borstels de kans krijgen zich aan te passen.

## TIPS VOOR HET WERKEN MET UW APPARAAT

1. Verminder de druk op de boor als de boor op het punt staat door te breken. Dit voorkomt dat de boor vast gaat zitten.
2. Boor, als u een groot gat boort, eerst een proefgat met een kleinere boor.
3. Pas altijd druk in een rechte lijn toe op uw boor, en zo mogelijk met rechte hoeken naar het werkstuk.
4. Verander de bedieningsstand nooit als de boor loopt.
5. Pas geen excessieve druk toe als u de beitelfunctie gebruikt. Hoge druk versnelt het werk niet.

## ONDERHOUD

### Trek de voedingskabel uit de aansluiting voordat u eventuele aanpassingen, reparaties of onderhoud uitvoert.

Dit gereedschap bevat geen onderdelen waaraan de gebruiker onderhoud kan of moet uitvoeren. Gebruik nooit water of chemische reinigingsmiddelen voor het schoonmaken van uw elektrische gereedschap. Veeg het schoon met een droge doek. Bewaar uw elektrische gereedschap altijd op een droge plek. Houd de ventilatiegaten van de motor schoon. Houd alle bedieningselementen vrij van stof. Er kunnen vonken zichtbaar zijn in de ventilatiegaten. Dit is normaal en leidt niet tot beschadiging van uw gereedschap. Is de voedingskabel beschadigd, dan moet hij, om risico te voorkomen, worden vervangen door de fabrikant, zijn vertegenwoordiger of een ander bevoegd persoon.

## PROBLEMEN OPLOSSEN

1. Als uw elektrisch gereedschap niet start, moet u eerst de stekker in het stopcontact controleren.
2. Als uw hamer tijdens gebruik te heet wordt moet u de schakelaar naar de boorstand zetten en uw boor 2 minuten lang zonder werklading laten draaien.
3. Vul het vet in het vetbakje bij als de efficiëntie van uw hamer te laag is.
4. Controleer of het gereedschap bot is als uw hamer niet efficiënt meer is.
5. Als u een fout niet kunt herstellen kunt u het gereedschap terugbrengen naar een geautoriseerd verkooppunt voor reparatie.

## BESCHERMING VAN HET MILIEU



Afgedankte elektrische producten kunt u niet met het normale huisafval weggooien. Breng deze producten, indien mogelijk, naar een recyclecentrum bij u in de buurt. Vraag de verkoper of de gemeente naar informatie en advies over het recyclen van elektrische producten.

## CONFORMITEITVERKLARING

Wij,  
Positec Germany GmbH  
Grüner Weg 10, 50825 Cologne, Germany

Verklaren dat het product,  
Beschrijving **Worx Boorhamer**  
Type **WX333 WX333.X (330~359-aanduiding van machinerie, kenmerkend voor Boorhamer)**  
Functie **Verschillende materialen hameren**

Overeenkomt met de volgende richtlijnen,  
**2006/42/EC,**  
**2011/65/EU&(EU)2015/863**  
**2014/30/EU**

Standaards in overeenstemming met,  
**EN 60745-1,**  
**EN 60745-2-6,**  
**EN 55014-1,**  
**EN 55014-2,**  
**EN 61000-3-2,**  
**EN 61000-3-3**

De persoon die bevoegd is om het technische bestand te compileren,  
**Naam Marcel Filz**  
**Adres Positec Germany GmbH**  
**Grüner Weg 10, 50825 Cologne, Germany**



2021/5/14  
Allen Ding  
Plaatsvervangend Chief Ingenieur,  
Testen en Certificering  
Positec Technology (China) Co., Ltd  
18, Dongwang Road, Suzhou Industrial  
Park, Jiangsu 215123, P. R. China

# PRODUKTSIKKERHED

## GENERELLE

### SIKKERHEDSINSTRUKSER

#### FOR EL-VÆRKTØJ

 **ADVARSEL:** Læs alle sikkerhedsadvarsler, instruktioner, illustrationer og specifikationer, som følger med el-værktøjet. I tilfælde af manglende overholdelse af anvisningerne nedenfor er der risiko for elektrisk stød, brand og/eller alvorlige personskader.

**Gem alle advarsler og instruktioner til senere brug.**

Begrebet "el-værktøj" i advarslerne refererer til el-værktøj, der kører på lysnettet, (med netkabel) samt akku-værktøj (uden netkabel).

#### 1) SIKKERHED PÅ ARBEJDSPLADSEN

- a) **Sørg for, at arbejdsområdet er rent og ryddeligt.** Uorden eller uoplyste arbejdsområder øger faren for uheld.
- b) **Brug ikke el-værktøjet i eksplosionstruede omgivelser, hvor der er brændbare væsker, gasser eller støv.** El-værktøj kan slå gnister, der kan antænde støv eller dampe.
- c) **Sørg for, at andre personer og ikke mindst børn holdes væk fra arbejdsområdet, når el-værktøjet er i brug.** Hvis man distraheres, kan man miste kontrollen over el-værktøjet.

#### 2) ELEKTRISK SIKKERHED

- a) **El-værktøjets stik skal passe til kontakten. Stikket må under ingen omstændigheder ændres. Brug ikke adapterstik sammen med jordforbundet el-værktøj.** Uændrede stik, der passer til kontakterne, nedsætter risikoen for elektrisk stød.
- b) **Undgå kropskontakt med jordforbundne overflader som f.eks. rør, radiatorer, komfurer og køleskabe.** Hvis din krop er jordforbundet, øges risikoen for elektrisk stød.
- c) **El-værktøjet må ikke udsættes for regn eller fugt.** Indtrængning af vand i et el-værktøj øger risikoen for elektrisk stød.
- d) **Brug ikke ledningen til formål, den ikke er beregnet til. Du må aldrig bære el-værktøjet i ledningen, hænge el-værktøjet op i ledningen eller rykke i ledningen for at trække stikket ud af kontakten. Beskyt ledningen mod varme, olie, skarpe kanter eller maskindele, der er i bevægelse.** Beskadigede eller udviklede ledninger øger risikoen for elektrisk stød.
- e) **Hvis el-værktøjet benyttes i det fri, må der kun benyttes en forlængerledning, der er egnet til udendørs brug.** Brug af

forlængerledning til udendørs brug nedsætter risikoen for elektrisk stød.

- f) **Hvis det ikke kan undgås at bruge el-værktøjet i fugtige omgivelser, skal der bruges et HFI-relæ.** Brug af et HFI-relæ reducerer risikoen for at få elektrisk stød.
- #### 3) PERSONLIG SIKKERHED
- a) **Det er vigtigt at være opmærksom, se, hvad man laver, og bruge el-værktøjet fornuftigt. Brug ikke noget el-værktøj, hvis du er træt, har nydt alkohol eller er påvirket af medikamenter eller euforiserende stoffer.** Få sekunders uopmærksomhed ved brug af el-værktøjet kan føre til alvorlige personskader.
  - b) **Brug beskyttelsesudstyr og hav altid beskyttelsesbriller på.** Brug af sikkerhedsudstyr som f.eks. støvmaske, skridsikker fodtøj, beskyttelseshjelm eller høreværn afhængig af maskintype og anvendelse nedsætter risikoen for personskader.
  - c) **Undgå utilsigtet igangsætning. Kontrollér, at el-værktøjet er slukket, før du tilslutter det til strømtilførslen og/eller akkuen, løfter eller bærer det.** Undgå at bære el-værktøjet med fingeren på afbryderen og sørg for, at el-værktøjet ikke er tændt, når det slutes til nettet, da dette øger risikoen for personskader.
  - d) **Gør det til en vane altid at fjerne indstillingsværktøj eller skruenøgle, før el-værktøjet tændes.** Hvis et stykke værktøj eller en nøgle sidder i en roterende maskindele, er der risiko for personskader.
  - e) **Undgå en unormal legemsgenstand. Sørg for at stå sikkert, mens der arbejdes, og kom ikke ud af balance.** Dermed har du bedre muligheder for at kontrollere el-værktøjet, hvis der skulle opstå uventede situationer.
  - f) **Brug egnet arbejdstøj. Undgå løse beklædningsgenstande eller smykker. Hold hår og tøj væk fra dele, der bevæger sig.** Dele, der er i bevægelse, kan gribe fat i løstsiddende tøj, smykker eller langt hår.
  - g) **Hvis støvudsugnings- og opsamlingsudstyr kan monteres, er det vigtigt, at dette tilsluttes og benyttes korrekt.** Brug af en støvopsugning kan reducere støvmængden og dermed den fare, der er forbundet støv.
- #### 4) OMHYGGEDELIG OMGANG MED OG BRUG AF EL-VÆRKTØJ
- a) **Undgå overbelastning af el-værktøjet. Brug altid et el-værktøj, der er beregnet til det stykke arbejde, der skal udføres.** Med det passende el-værktøj arbejder man bedst og mest sikkert inden for det angivne effektområde.
  - b) **Brug ikke et el-værktøj, hvis afbryder er**



**defekt.** Et el-værktøj, der ikke kan startes og stoppes, er farlig og skal repareres.

- c) **Træk stikket ud af stikkontakten og/eller fjern akkuen, hvis den er aftagelig, før maskinen indstilles, før skift af tilbehørsdele eller før el-værktøjet lægges til opbevaring.** Disse sikkerhedsforanstaltninger forhindrer utilsigtet start af el-værktøjet.
- d) **Opbevar ubenyttet el-værktøj uden for børns rækkevidde. Lad aldrig personer, der ikke er fortrolige med el-værktøjet eller ikke har gennemlæst disse instrukser, benytte el-værktøjet.** El-værktøj er farligt, hvis det benyttes af ukyndige personer.
- e) **Vedligehold el-værktøj og tilbehørsdele. Kontroller, om bevægelige maskindele fungerer korrekt og ikke sidder fast, og om delene er brækket eller beskadiget, således at el-værktøjets funktion påvirkes. Få beskadigede dele repareret, inden el-værktøjet tages i brug.** Mange uheld skyldes dårligt vedligeholdte el-værktøjer.
- f) **Sørg for, at skæreværktøjer er skarpe og rene.** Omhyggeligt vedligeholdte skæreværktøjer med skarpe skærekanten sætter sig ikke så hurtigt fast og er nemmere at føre.
- g) **Brug el-værktøj, tilbehør, indsatsværktøj osv. iht. disse instrukser. Tag hensyn til arbejdsforholdene og det arbejde, der skal udføres.** Anvendelse af el-værktøjet til formål, som ligger uden for det fastsatte anvendelsesområde, kan føre til farlige situationer.
- 5) **SERVICE**
- a) **Sørg for, at el-værktøj kun repareres af kvalificerede fagfolk og at der kun benyttes originale reservedele.** Dermed sikres størst mulig maskinsikkerhed.

## ADVARSLER OM HAMMERSIKKERHED

1. **Bær ørebeskyttelse.** Eksponering for støj kan føre til høretab.
2. **Brug hjælpéhåndtag, hvis de følger med værktøjet. Tab af kontrol kan føre til personskade.**
3. **Opbevar elværktøj på isolerede gribeoverflader, når du udfører en procedure, hvor skæredstyret kan komme i kontakt med skjult ledningsføring.** Skæring af tilbehør, der kommer i kontakt med en strømførende ledning, kan stresse udsatte metaldele af elværktøjet og forårsage elektrisk stød for føreren.

## YDERLIGERE SIKKERHEDSREGLER FOR HAMMER

1. Bær en støvmaske

## SYMBOLER

	For at reducere risikoen for kvæstelser skal brugeren læse brugsanvisningen.
	Isolationsklasse
	Advarsel
	Bær ørebeskyttelse
	Bær øjenbeskyttelse
	Bær en støvmaske
	Affald af elektroniske produkter må ikke bortskaffes sammen med husholdningsaffald. Genbrug det på et sted med faciliteter. Kontakt dine lokale myndigheder eller forhandler for rådgivning om genbrug.

## AGGREGATELEMENTER

1. **LÅSEKRAVE**
2. **DYBDEANSLAG**
3. **DÆKSEL OVER FEDTBOKS**
4. **TÆND/SLUK-KNAP**
5. **VÆLGERKONTAKT FOR HAMMER OG BORE FUNKTION**



6. **VÆLGERKONTAKT FOR HAMMER ELLER MEJSLINGSFUNKTION**
7. **KNAP TIL HASTIGHEDSREGULERING**
8. **SDS BOREBITS\***
9. **NØGLE**
10. **NØGLE MED ADAPTER TIL BOREPATRON\***
11. **PLASTIKTUBE MED FEDT\***
12. **STØVHÆTTE\***
13. **FLAD MEJSEL & PUNKT MEJSEL\***
14. **EKSTRA STØTTEGREB**

\* Illustreret eller beskrevet tilbehør inngår delvis ikke i leveransen.

## TEKNISKE DATA

Type **WX333 WX333.X (330~359-udpegning af maskiner, repræsentant for Rotationshammer)**

		<b>WX333 WX333.X**</b>
Spænding		220-240V~50/60Hz
Indgang		1250W
Hastighed uden belastning		0-750/min
Slagfrekvens		0-3700/min
Slagenergi		5.0J
Borepatron type		SDS-plus
Maks. boreddybde	i stål	13mm
	Murværk	32mm
	i træ	40mm
Dobbeltisolering		 /II
Maskinvægt		6.1kg

\*\* X = 1-999, A-Z, M1-M9 er kun til forskellige kunder, der er ingen sikkerhedsrelaterede ændringer mellem disse modeller

Vi anbefaler, at du køber tilbehør fra den butik, hvor værktøjet sælges. Se tilbehørspakken for flere detaljer. Butikspersonale kan hjælpe og rådgive dig.

## INFORMATION NOISE

Et vægget lydtryk:  $L_{pA} = 90 \text{ dB(A)}$

En vægget lydstyrke:  $L_{wA} = 101 \text{ dB(A)}$

$K_{pA} \& K_{wA}$  3.0 dB(A)

**Bær høreværn.**

## VIBRATION INFORMATION

Vibrations samlede værdier (triax dæknings sum) bestemt i henhold til EN60745:

Boring af hammer i beton	Vibration værdi emission $a_{h,HD} = 17.4 \text{ m/s}^2$
	Usikkerhed $K = 1.5 \text{ m/s}^2$
mejsel	Vibration værdi emission $a_{h,CHeg} = 14.3 \text{ m/s}^2$
	Usikkerhed $K = 1.5 \text{ m/s}^2$

Den specificerede samlede vibrationsværdi kan bruges til at sammenligne et værktøj med et andet og kan også bruges til en indledende vurdering af belastningen.

**⚠ ADVARSEL:** Vibrationsværdien under den faktiske brug af maskinværktøjet kan afvige fra den opgivne værdi afhængigt af måderne, værktøjet benyttes på. Se følgende eksempler på, hvad vibrationerne kan afhænge af:  
 Hvordan værktøjet bruges og materialerne, der skæres eller bores i.  
 Værktøjets stand og vedligeholdelse.  
 Anvendelse af korrekt tilbehør og kontrol med, at det er skarpt og i en i det hele taget god tilstand.  
 Hvor kraftigt, der holdes fast i håndtaget og, om der benyttes antivibrationsudstyr.  
 Om værktøjet anvendes i henhold til dets konstruktion og nærværende anvisninger.

**Værktøjet kan medføre et hånd/arm-vibrationssyndrom, hvis det ikke bruges på rigtig måde.**

**⚠ ADVARSEL:** En vurdering af udsættelsesgraden under det aktuelle brug skal omfatte alle dele af arbejdscyklussen, herunder antallet af gange værktøjet slås til og fra, og tomgangsdriften uden for selve arbejdsopgaven. Dette kan afgørende reducere udsættelsesniveauet i den samlede arbejdsperiode. Sådan kan du minimere risikoen for udsættelse for vibrationer:  
 Brug ALTID skarpe mejsler, bor og blade.

Vedligehold værktøjet i overensstemmelse med disse instruktioner og hold det korrekt smurt.  
Hvis værktøjet bruges ofte, bør du anskaffe antivibrationsudstyr.  
Planlæg dit arbejde, så du kan fordele arbejde med kraftige vibrationer over flere dage.

## BETJENINGSVEJLEDNING



**BEMÆRK:** Læs instruktioner omhyggeligt, inden værktøjet tages i brug.

### BEREGET ANVENDELSESOMRÅDE

Værktøjet er beregnet til hammerboring i beton, teglsten og sten samt til let mejselarbejde. Det er ligeledes egnet til boring uden slag i træ, metal, keramik og kunststof.

### 1. JUSTER DET EKSTRA HÅNDTAG (Se A)

For din personlige sikkerhed, anbefaler vi at du bruger ekstra håndtaget hele tiden.

For at justere håndtaget, roter bunden af håndtaget mod uret og roter håndtaget rundt om hammerens krave, indtil håndtaget står i den ønskede position. Fastspænd fuldstændig.

### 2. BRUG AF DYBDESTYRET (Se A)

Dybdestyret kan bruges til at indstille en konstant dybde på borerne.

Roter låseskruerne på toppen af håndtaget mod uret for at løse, indsæt dybdestoppet i håndtaget. Juster det til ønsket dybde. Roter låseskruen med uret for at spænde.

### 3. FASTGØRELSE AF BITS ELLER BOREPATRON (Se B1)

Rengør bitkæberne og applicer fedt før du installerer bitten. Hold på rotorgrebet, træk tilbage på låsekraven, og indsæt bits eller patron i bitholderen. Drej bitten og skub den ind indtil der føles modstand. Den falder fuldstændigt ind i bit holderen. Når du har sikret dig at det er blevet placeret korrekt, udløses den sorte låsekrave. Det vil låse bits eller patron i position. Efter installering, skal du altid forvise dig om, at værktøjet eller patronen sidder fast i bits holderen, ved at prøve at trække det ud.  
Hvis bits eller patronen ikke sidder fast, gentages operationen igen.

### 4. FJERN BITS ELLER NØGLEPATRON (Se B1)

For at fjerne værktøjet, eller patronen, træk tilbage i låsekraven, hold og træk værktøjet, eller patronen ud.

**BEMÆRK:** Bitten eller patronen bliver holdt fast af kæberne og kan ikke fjernes, når de står i låst position.

### 5. BRUG AF PATRON

For yderligere komfort, kan din roterende borehammer nu leveres med en 3-kæbet patron. Den tillader dig at

arbejde med ikke SDS borebits/værktøj.



**ADVARSEL! Borepatronen med 3-kæber er kun designet til boring i træ og metal BOREARBEJDE. Brug ALDRIG denne borepatron med den roterende hammer eller mejsel. DENNE BOREPATRON KAN BLIVE BESKADIGET, HVIS DU GØR DET.**

### Indsætning af et bor i patronen. (Se B2)

Før der indsættes bore bits, fjernes stikket fra stikkontaktten.

Placer patronen i patronen, drej nøglen mod uret for at løsne patronen, indsæt bor/værktøj, og spænd patronen fast ved, at dreje nøglen med uret. Fjern nøglen og læg den på plads i den sprøjtestøbte kasse.

### 6. BETJENING AF TÆND/SLUK KONTAKT (Se C)

Tryk tænd/sluk-knappen ind for at starte og slip den igen for at standse skru-/boremaskinen.

### 7. BRUG HJULET TIL VARIABEL HASTIGHEDSKONTROL (Se D)

Hastigheden forøges, når du drejer kontakten mod de højere numre og nedsættes, ved de lavere numre.

### 8. SLAGBOREFUNKTION (Se E, F)

1) Ved boring i beton og sten etc. skal du trykke på låseknappen (A) og dreje vælgeren, så

“” peger mod trekanten. (Se E)

**BEMÆRK:** Du skal trykke på vælgerkontaktens knap, før du justerer vælgerkontakten. Hvis vælgerkontakten ikke kan gå i den ønskede position, skiftes der til slagboreposition et stykke tid, derefter justeres vælgerkontakten igen.

2) Drej vælgerkontakten for hammer eller boreaktion til hammer “” position. (Se F)

3) Du er nu sat op til slagboring i sten.

### 9. BOREFUNKTION (Se G, H)

1) Tryk på låseknappen (A) og drej vælgeren, så “” peger mod trekanten. (Se G)

2) Drej vælgerkontakten for hammer eller borefunktion mod hammer “” position. (Se H)

3) Du er nu sat op til borefunktion.

### 10. MEJSELFUNKTION (Se I, J)

1) Ved udmejsling, render eller nedbrydningsarbejde, skal du trykke på låseknappen (A) og dreje vælgeren, så “” peger mod trekanten. (Se I)

2) Drej hammer eller boreaktions vælgerkontakten pegende på hammer “” position. (Se J)

3) Du er nu sat op til mejselfunktion, ved brug af mejselfunktion.



**ADVARSEL: Du skal forvise dig om, at vælgerkontakten er positivt låst i mejsling position. Hvis ikke, kan der opstå skader.**

### 11. STØVHÆTTE (Se K)

Brug støvhætten for at forhindre støv i at falde ned over værktøjet og ned over dig selv, når der bores over dit hoved. Monter støvhætten på bittens, som vist på K.

## 12. SMØRING AF MASKINEN (Se L)

Maskinen er smurt med olie. Genopfyldning med smørefedt er kun nødvendig, hvis hammerens ydelse er svag. Åbn boksen med smørefedt øverst på hammeren med den medfølgende tapnøgle. Kom derefter cirka 30gr af det medfølgende smørefedt på redskabet. Smørefedt er normalt lithium-baseret. Det er kun tilladt at benytte den specielle olie, som er foreskrevet af Worx.



**FORSIGTIG:** Hold bøtten med fedt væk fra børn.

## 13. SÅDAN UDSKIFTES BØRSTERNE (Se M, N)

Træk ledningen ud af kontakten.

Løsn kulbørstedækslet med en skruestrækker.

Fjern kulbørsten. Tjek børsternes længde og udskift, hvis de er under 6 mm. Hvis børster skal udskiftes, skal altid begge udskiftes - også selvom en af dem stadig er længere end 6mm.

Skrue dækslet stramt på igen. Kontroller, at redskabet fungerer. Inden brugen skal du lade det køre i et par minutter, så børsterne kan tilpasse sig.

## ARBEJDSTIPS TIL STIKSAVEN

1. Reducer trykket på bore bittens, når den er lige ved at bryde igennem. Dette vil forhindre at boret sætter sig fast.
2. Når der bores et stort hul, bores først et styre hul ved brug af et mindre bór.
3. Udøv altid trykket på dit bore bit i en lige linie, og hvis det er muligt med rette vinkler på arbejdsstykket.
4. Skift aldrig driftsmodus, mens boret kører.
5. Udøv ikke overdrevent tryk, når der mejsles. Overdrevent tryk vil ikke få arbejdet til at gå hurtigere.

## VEDLIGEHOLDELSE

**Træk stikket ud af stikkontakten, inden der udføres nogen form justering, service eller vedligeholdelse.**

Der er ingen dele, der kan brugerserviceres i dit el-værktøj. Brug aldrig vand eller kemiske rengøringsmidler til rengøring. Må kun rengøres med en tør klud. Opbevares på et tørt sted. Hold motorens ventilationsåbninger rene. Knapperne o.l. skal være rene og frie for støv. Det er helt normalt, at der kan forekomme gnister i ventilationsåbningerne, og det vil ikke beskadige din multisaav.

Hvis elledningen beskadiges, skal den udskiftes af

producenten, dennes servicerepræsentant eller anden kvalificeret fagmand for at undgå, at der opstår farlige situationer.

## FEJLFINDING

1. Hvis værktøjet ikke virker, så kontrollér altid sikringerne og stikkontakten.
2. Hvis din rotationshammer bliver for varm under brug, indstil hammerens kontakt til boremodus og tillad at din rotationshammer kører med maksimale omdrejninger, uden belastning, i 2 minutter.
3. Hvis din rotationshammer arbejds effektivitet er for lille, tilføjes yderligere fedt i fedtboksen.
4. Hvis din rotationshammer har lav effektivitet kontroller om værktøjet er sløvt.
5. Hvis en evt. fejl ikke er til at fastslå, skal værktøjet indleveres til en autoriseret forhandler til reparation.

## MILJØBESKYTTELSE



Affald af elektriske produkter må ikke bortskaffes sammen med husholdningsaffald. Indlever så vidt muligt produktet til genbrug.

■ Kontakt de lokale myndigheder eller forhandleren, hvis du er i tvivl.

## KONFORMITETSERKLÆRING

Vi,  
Positec Germany GmbH  
Grüner Weg 10, 50825 Cologne, Germany

Erklærer herved, at produktet  
Beskrivelse **Worx Rotationshammer**  
Type **WX333 WX333.X (330~359-udpegning af maskiner, representant for Rotationshammer)**  
Funksjon **Hamring af forskjellige materialer**

Er i overensstemmelse med følgende direktiver:  
**2006/42/EC,**  
**2011/65/EU&(EU)2015/863**  
**2014/30/EU**

Standarder i overensstemmelse med  
**EN 60745-1,**  
**EN 60745-2-6,**  
**EN 55014-1,**  
**EN 55014-2,**  
**EN 61000-3-2,**  
**EN 61000-3-3**

Personen, autoriseret til at udarbejde den tekniske fil,  
**Navn Marcel Filz**  
**Adresse Positec Germany GmbH**  
**Grüner Weg 10, 50825 Cologne, Germany**

2021/5/14  
Allen Ding  
Vicechef; Ingeniør, Test & Certificering  
Positec Technology (China) Co., Ltd  
18, Dongwang Road, Suzhou Industrial  
Park, Jiangsu 215123, P. R. China



## PRODUKTSIKKERHET GENERELLE ADVARSLER FOR ELEKTROVERKTØY



**ADVARSEL** Les alle  
**sikkerhetsanvisningene, instruksjonene,**  
**illustrasjonene og spesifikasjonene som**  
**følger med dette elektroverktøyet.** Manglende  
overholdelse av anvisningene nedenfor kan medføre  
elektrisk støt, brann og/eller alvorlige personskader.

### Ta godt vare på alle advarslene og informasjonene.

Det nedenstående anvendte uttrykket  
"elektroverktøy" gjelder for strømdrevne (med  
ledning) og batteridrevne elektroverktøy (uten  
ledning).

- 1) SIKKERHET PÅ ARBEIDSPLASSEN**
  - a) Hold arbeidsområdet rent og ryddig.** Rotete arbeidsområder eller arbeidsområder uten lys kan føre til ulykker.
  - b) Ikke arbeid med elektroverktøyet i eksplosjonsutsatte omgivelser – der det befinner seg brennbare væsker, gass eller støv.** Elektroverktøy lager gnister som kan antenne støv eller damper.
  - c) Hold barn og andre personer unna når elektroverktøyet brukes.** Hvis du blir forstyrret under arbeidet, kan du miste kontrollen over elektroverktøyet.
- 2) ELEKTRISK SIKKERHET**
  - a) Støpselet til elektroverktøyet må passe inn i stikkontakten. Støpselet må ikke forandres på noen som helst måte. Ikke bruk adapterstøpsler sammen med jordede maskiner.** Bruk av støpsler som ikke er forandret på og passende stikkontakter reduserer risikoen for elektriske støt.
  - b) Unngå kroppskontakt med jordede overflater slik som rør, ovner, komfyrer og kjøleskap.** Det er større fare ved elektriske støt hvis kroppen din er jordet.
  - c) Hold elektroverktøyet unna regn eller fuktighet.** Dersom det kommer vann i et elektroverktøy, øker risikoen for elektriske støt.
  - d) Ikke bruk ledningen til andre formål, f.eks. til å bære elektroverktøyet, henge den opp eller trekke den ut av stikkontakten. Hold ledningen unna varme, olje, skarpe kanter eller maskindeler som beveger seg.** Med skadede eller opphopede ledninger øker risikoen for elektriske støt.
  - e) Når du arbeider utendørs med et elektroverktøy, må du kun bruke en skjøteledning som er godkjent til utendørs bruk.** Når du bruker en skjøteledning som er

egnet for utendørs bruk, reduseres risikoen for elektriske støt.

- f) Hvis det ikke kan unngås å bruke elektroverktøyet i fuktige omgivelser, må du bruke en jordfeilbryter.** Bruk av en jordfeilbryter reduserer risikoen for elektriske støt.
- 3) PERSONSIKKERHET**
  - a) Vær oppmerksom, pass på hva du gjør, gå fornuftig frem når du arbeider med et elektroverktøy. Ikke bruk elektroverktøyet når du er trett eller er påvirket av narkotika, alkohol eller medikamenter.** Et øyeblikks uoppmerksomhet ved bruk av elektroverktøyet kan føre til alvorlige skader.
  - b) Bruk personlig verneutstyr og husk alltid å bruke vernebriller.** Bruk av personlig sikkerhetsutstyr som støvmaske, sklifaste arbeidssko, hjelm eller hørselvern – avhengig av type og bruk av elektroverktøyet – reduserer risikoen for skader.
  - c) Unngå å starte verktøyet ved en feiltagelse. Forviss deg om at elektroverktøyet er slått av før du kobler det til strømmen og/eller batteriet, løfter det opp eller bærer det.** Hvis du holder fingeren på bryteren når du bærer elektroverktøyet eller kobler elektroverktøyet til strømmen i innkoblet tilstand, kan dette føre til uhell.
  - d) Fjern innstillingsverktøy eller skrunøkler før du slår på elektroverktøyet.** Et verktøy eller en nøkkel som befinner seg i en roterende maskindel, kan føre til skader.
  - e) Ikke overvurder deg selv. Sørg for å stå stødig og i balanse.** Dermed kan du kontrollere elektroverktøyet bedre i uventede situasjoner.
  - f) Bruk alltid egnede klær. Ikke bruk vide klær eller smykker. Hold hår og klær unna deler som beveger seg.** Løstsittende tøy, smykker eller langt hår kan komme inn i deler som beveger seg.
  - g) Hvis det kan monteres støvavsug- og oppsamlingsinnretninger, må du forvise deg om at disse er tilkoblet og brukes på korrekt måte.** Bruk av et støvavsug reduserer faren på grunn av støv.
- 4) AKTSOM HÅNDBETING OG BRUK AV ELEKTROVERKTØY**
  - a) Ikke overbelast elektroverktøyet. Bruk et elektroverktøy som er beregnet til den type arbeid du vil utføre.** Med et passende elektroverktøy arbeider du bedre og sikrer i det angitte effektområdet.
  - b) Ikke bruk elektroverktøy med defekt på-/avbryter.** Et elektroverktøy som ikke lenger kan slås av eller på, er farlig og må repareres.
  - c) Trekk støpselet ut av stikkkontakten og/**

**eller fjern batteriet (hvis demonterbart) før du utfører innstillinger på elektroverktøyet, skifter tilbehørsdeler eller legger elektroverktøyet bort.** Disse tiltakene forhindrer en utilsiktet startung av elektroverktøyet.

- d) Elektroverktøy som ikke er i bruk må oppbevares utilgjengelig for barn. Ikke la elektroverktøyet brukes av personer som ikke er fortrolig med dette eller ikke har lest disse anvisningene.** Elektroverktøy er farlige når de brukes av uerfarne personer.
- e) Vær nøye med vedlikeholdet av elektroverktøyet og tilbehøret. Kontroller om bevegelige maskindeler fungerer feilfritt og ikke klemmes fast, og om deler er brukt eller skadet, slik at dette innvirker på elektroverktøyets funksjon. La skadede deler repareres før elektroverktøyet brukes.** Dårlig vedlikeholdte elektroverktøy er årsaken til mange uhell.
- f) Hold skjæreverktøyene skarpe og rene.** Godt stelte skjæreverktøy med skarpe skjær setter seg ikke så ofte fast og er lettere å føre.
- g) Bruk elektroverktøy, tilbehør, verktøy osv. i henhold til disse anvisningene. Ta hensyn til arbeidsforholdene og arbeidet som skal utføres.** Bruk av elektroverktøy til andre formål enn det som er angitt kan føre til farlige situasjoner.
- 5) Service**
  - a) Maskinen din skal alltid kun repareres av kvalifisert fagpersonale og personer med originale reservedeler.** Slik opprettholdes elektroverktøyets sikkerhet.

## SIKKERHETSVARSEL FOR HAMMER

- 1. Ta på øreklokkene.** Kontaktstøy kan forårsake hørselstap.
- 2. Bruk hjelpehåndtaket (hvis det følger med verktøyet). Å miste kontrollen kan føre til personskaade.**
- 3. Når du utfører operasjonen med å kutte tilbehøret som kan komme i kontakt med skjulte ledninger, holder du verktøyet gjennom den isolerte gripeflaten.** Hvis du tar kontakt med skjæreutstyret med "aktive" ledninger, kan det "aktive" de nakne metalldelene til elektroverktøyet og kan utsette operatøren for elektrisk støt.

## YTTERLIGERE SIKKERHETSREGLER FOR

# HAMMER

1. Bruk støvmaske

## SYMBOLER

	For å redusere risikoen for personskader, må brukeren lese bruksanvisningen
	Beskyttelsesklasse
	Advarsel
	Bruk ørebeskyttelse
	Bruk øyevern
	Bruk støvmaske
	Avfall fra elektroniske produkter må ikke kastes sammen med husholdningsavfall. Resirkuler den på et sted med fasiliteter. Kontakt lokale myndigheter eller forhandler for råd om resirkulering.

## APPARATELEMENTER

1. LÅSEHYLSE
2. JUSTERBAR DYBDESTOPPER
3. DEKSEL OVER SMURNINGSBOKS
4. PÅ/AV BRYTER
5. VEKSLER MELLOM HAMMER OG BOREFUNKSJON
6. VEKSLER MELLOM HAMMER OG MEISELFUNKSJON
7. VARIABEL HASTIGHETSKONTROLL
8. SDS DRILLBITER\*

## 9. FASTNØKSEL

## 10. BOREPATRON M/TILPASSNING, NØKSEL\*

## 11. PLASTIKKBOKS FOR SMØRING\*

## 12. STØVDEKSEL\*

## 13. MEISLER (FLAT & SPISS)\*

## 14. HJELPE HÅNDTAK

\* Ikke alt illustrert eller beskrevet tilbehør inngår i leveransen.

## TEKNISKE DATA

ype **WX333 WX333.X (330~359-betegner maskin, angir Roterende hammer)**

		<b>WX333 WX333.X **</b>
Spenning		220-240V~50/60Hz
Last hastighet		1250W
Hastighet uten belastning		0-750/min
Støt verdi		0-3700/min
Slagenergi		5.0J
Type kjoks		SDS-plus
Maks. borekapasitet	Stål	13mm
	Tre	32mm
	betong	40mm
Protection class		 II
Maskinens vekt		6.1kg

\*\* X = 1-999, A-Z, M1-M9 er kun for forskjellige kunder, det er ingen sikkerhetsrelaterte endringer mellom disse modellene

Vi anbefaler at du kjøper tilbehør fra butikken der verktøyet selges. Se tilbehørspakken for mer informasjon. Butikkpersonalet kan hjelpe og gi deg råd.

## STØYINFORMASJON

En veiet lydtrykk:  $L_{pA} = 90 \text{ dB(A)}$

En vektet lyd kraft:  $L_{wA} = 101 \text{ dB(A)}$

**Bruk hørselsvern.****VIBRASJONSINFORMASJON**

Totale vibrasjonsverdier (triaks dekningssum) bestemt i henhold til EN60745:

Boring av hammer i betong	Vibrasjonsutslippsverdi $a_{h,HD} = 17.4 \text{ m/s}^2$
	Usikkerhet $K = 1.5 \text{ m/s}^2$
Meisling	Vibrasjonsutslippsverdi $a_{h,CHBQ} = 14.3 \text{ m/s}^2$
	Usikkerhet $K = 1.5 \text{ m/s}^2$

Å erklære den totale vibrasjonsverdien kan brukes til å sammenligne ett verktøy med et annet eller til en foreløpig vurdering av eksponering.

**⚠ ADVARSEL:** Vibrasjons- og støynivå under faktisk bruk av verktøyet kan avvike fra oppgitt verdi, avhengig av hvordan verktøyet brukes og hvilken type materiale det brukes på, se følgende eksempler og andre variasjoner for bruk av verktøyet: Hvordan verktøyet brukes og hvilke materialer som kappes eller bores.

Verktøyet er i god stand og godt vedlikeholdt. Bruk av riktig tilbehør for verktøyet, og sørg for at det er skarpt og i god stand. Hvor stramt grepet på håndtakene er, og om det brukes antivibrasjonstilbehør. Og at verktøyet blir brukt til det formålet det er tilsiktet i henhold til designet og disse instruksjonene.

**Dette verktøyet kan forårsake hånd-arm vibrasjonssyndrom, hvis det ikke brukes riktig.**

**⚠ ADVARSEL:** For å være nøyaktig, bør også et overslag over eksponeringsnivå under faktiske bruksforhold også tas med i betraktning i alle deler av driftssyklusen, slik som når verktøyet er skrudd av og når det går på tomgang, men ikke faktisk gjør jobben. Dette kan redusere eksponeringsnivået betraktelig over hele arbeidsperioden. Minimere eksponeringsrisiko for vibrasjon og støy. Bruk ALLTID skarpe meisler, drillere og blad. Vedlikehold verktøyet i henhold til disse instruksjonene og sørg for at det er godt smurt (der det er hensiktsmessig). Investert i tilbehør for demping av vibrasjon og støy hvis verktøyet skal brukes regelmessig. Planlegg arbeidstidplanen din slik at du sprer bruk av høyvibrasjonsverktøy utover flere dager.

**FREM GANGSMÅTE**

**MERK:** Les nøye gjennom instruksjonsboka før du bruker verktøyet.

**FORMÅLSMESSIG BRUK**

Maskinen er beregnet til hammerboring i betong, murstein og stein samt til lette meiselarbeider. Den er også egnet til boring uten slag i tre, metall, keramikk og kunststoff.

**1. JUSTERE HJELPEHÅNDTAKET (Se A)**

For din egen sikkerhet, anbefaler vi at du bruker hjelpehåndtaket hele tiden. Juster håndtaket ved å rotere bunnen av håndtaket mot klokken, og selve håndtaket rundt slagkragen til håndtaket er i ønsket posisjon. Stram godt til.

**2. BRUKE DYBDEMÅLEREN (Se A)**

Du kan bruke dybdemåleren til å angi en konstant boreddybde. Roter låseskruen på toppen av håndtaket mot klokken for å løsne den. Sett dybdemåleren inn i håndtaket. Juster til ønsket dybde. Roter låseskruen med klokken for å stramme til.

**3. MONTERER BITER ELLER KJOKS (Se B1)**

Rengjør bortangen, og påfør smurning før du setter inn boret. Ta tak i det roterende festet, trekk tilbake låsekransen, og sett inn boret, eller kjoksen inn i holderen. Vri boret, og trykk den inn til du kjenner motstand. Skafet faller helt ned i holderen. Når du er sikker på at den er festet, må du slippe den svarte låsekraven. Dette vil låse boret eller kjoksen på plass. Etter at du har montert utstyret, må du kontrollere at verktøyet eller kjoksen er godt festet i holderen ved å forsøke å trekke den ut. Hvis boret eller kjoksen ikke er godt festet, må du gjenta operasjonen en gang til.

**4. FJERN BORET ELLER KJOKSEN (Se B1)**

Hvis du vil fjerne boret eller kjoksen, må du trekke tilbake låsekragen, holde den, og trekke ut verktøyet eller kjoksen.

**MERK:** Boret eller kjoksen holdes fast av tangen, og kan ikke fjernes når de er låst fast.

**5. BRUKE KJOKSEN**

Slagbormaskinen kommer for enkelthetskyld med en 3-tanns kjoks. Det gir deg muligheten til å bruke biter/verktøy som ikke er av typen SDS.



**ADVARSEL!** 3-tanns kjoksen er kun konstruert for boring i tre eller metall. Du må ALDRI bruke denne kjoksen sammen med hammeren eller meiselen. KJOKSEN KAN BLI SKADET HVIS DU GJØR DET.

**Sette inn et bor inn i kjoksen. (Se B2)**

Før du setter på plass boret, må du trekke ut

strømledningen fra kontakten.

Sett kjoksnøkkelen inn i kjoksen, vri nøkkelen mot klokken for å løsne kjoksen. Sett inn boret/verktøyet, og stram godt til ved å vri kjoksnøkkelen med klokken. Ta ut nøkkelen og legg den tilbake i kofferten.

### 6. BETJENE AV/PÅ-BRYTETEN (Se C)

Trykk ned bryteren for å starte og frigi den for å stoppe verktøyet.

### 7. BRUKE HASTIGHETSHJULET (Se D)

Hastigheten øker når du vrir hjulet mot et høyere nummer, og senkes når du vrir mot et lavere nummer.

### 8. SLAGFUNKSJON (Se E, F)

1) Hvis du vil bore i betong eller murprodukter, trykk på låseknappen (A) og vri velgebryteren slik at "  " peker på trekanten. (Se E)

**MERK:** Du må trykke inn låseknappen før du kan vri velgebryteren. Hvis velgebryteren ikke kan settes i ønsket posisjon, må du slå på hammeren litt, og deretter justere velgebryteren igjen.

2) Vri bryteren som veksler mellom hammer og meiselfunksjonen til hammerposisjonen "  ". (Se F)

3) Du kan nå bore i murprodukter.

### 9. BOREFUNKSJON (Se G, H)

1) Trykk låseknappen (A) og vri velgebryteren slik at "  " peker på trekanten. (Se G)

2) Vri bryteren som veksler mellom hammer og meiselfunksjonen til borefunksjonen "  ". (Se H)

3) Du kan nå bore.

### 10. MEISELFUNKSJON (Se I, J)

1) Hvis du vil meisle, lage spor eller rive, trykk på låseknappen (A) og vri velgebryteren slik at "  " peker på trekanten. (Se I)

2) Vri bryteren som veksler mellom hammer og meiselfunksjonen til hammerposisjonen "  ". (Se J)

3) Du kan nå bruke meiselen.

 **ADVARSEL: Du må kontrollere at velgebryteren er låst i meiselposisjonen. Hvis ikke kan det utgjøre en fare.**

### 11. STØVDEKSEL (Se K)

Bruk støvdekselet til å hindre at det faller ned støv på verktøyet og deg selv når du borer over hodehøyde. Fest støvdekselet på boret som K viser.

### 12. SMØREMASKIN (Se L)

Maskinen er oljesmørt. Et fettpåfyll kreves bare under hammararbeid når effektiviteten er lav. Åpne fettboksløkket på toppen av hammeren med hakenøkkelen som følger med. Fyll så opp med ca. 30g fett som følger med verktøyet ditt. Fettspesifikasjonen er litiumbasert for generelle formål. Det må da brukes anbefalt Worx olje.



**FORSIKTIG:** Hold beholderen med smurning unna barn.

### 13. SKIFTE BØRSTER (Se M, N)

Ta støpselet ut av stikkkontakten.

Skru av kullbørste-hetten med en skrutrekker.

Fjern kullbørsten. Sjekk børstens lengde og bytt hvis den er mindre enn 6mm. Når børste må byttes bør du alltid bytte begge børstene, selv om én fremdeles er lengre enn 6mm.

Skru kullbørste-hetten helt ned. Kontroller at verktøyet fungerer. Før bruk bør den kjøres i noen minutter slik at børstene kan sette seg.

## TIPS FOR ARBEID MED DETTE REDSKAPET

1. Reduser trykket på boret når det er like før den går igjennom. Dette vil forhindre at maskinen setter seg fast.
2. Når du skal bore et stort hull, må du først bore et lite styrehull ved hjelp av et mindre bor.
3. Legg alltid trykk på boret i en rett linje, og hvis det er mulig, i en rett vinkel i forhold til arbeidsstykket.
4. Skift aldri driftsmodus mens boret går.
5. Ikke legg for mye trykk på verktøyet når du meisler. For mye kraft vil ikke øke arbeidshastigheten.

## VEDLIKEHOLD

**Ta ut støpselet fra stikkkontakten før du foretar justeringer, service eller vedlikehold.**

Det er ingen brukernyttige deler i det elektriske verktøyet. Bruk aldri vann eller kjemiske rensmidler for å rense verktøyet. Tørk av med en tørr klut. Du må alltid lagre verktøyet på en tørr plass. Hold alltid motorens ventilasjonskanaler rene. Hold alle betjeningskontrollene fri for støv. Hvis du ser gnister i ventilasjonskanalene, er dette normalt og vil ikke skade verktøyet.

Hvis den medfølgende ledningen er beskadiget må den erstattes av produsenten, serviceagenten eller andre kvalifiserte personer for å unngå risiko.

## FEILSØKING

1. Hvis verktøyet ikke virker skikkelig må du kontrollere sikringen og strømmen ved stikkkontakten.
2. Hvis hammeren blir for varm under bruk, må du sette hammerbryteren til boremodus, og la maskinen kjøre uten belastning i 2 minutter.
3. Hvis hammerens arbeidshastighet er for lav, må du fylle på med smurning i smurningsboksen.
4. Hvis hammeren har en lav ytelse, må du kontrollere om verktøyet er sløvt.
5. Hvis man ikke kan finne noen feil bør verktøyet



returneres til en autoriseret forhandler for å bli reparert.

## MILJØVERNTILTAK



Avfall etter elektriske produkter må ikke legges sammen med husholdningsavfall. Vennligst resirkuler avfallet der dette finnes. Undersøk hos de lokale myndighetene eller en detaljist for resirkuleringsråd.

## SAMSVARSERKLÆRING

Vi,  
Positec Germany GmbH  
Grüner Weg 10, 50825 Cologne, Germany

Erklærer at produktet,  
Beskrivelse **Worx Roterende hammer**  
Type **WX333 WX333.X (330~359-betegner maskin, angir Roterende hammer)**  
Funksjon **Hamre forskjellige materialer**

Samsvarer med følgende direktiver,  
**2006/42/EC**  
**2011/65/EU&(EU)2015/863**  
**2014/30/EU**

Standardene samsvarer med  
**EN 60745-1**  
**EN 60745-2-6**  
**EN 55014-1**  
**EN 55014-2**  
**EN 61000-3-2**  
**EN 61000-3-3**

Personen som er autorisert til å utarbeide den tekniske filen,

**Navn Marcel Filz**  
**Adresse Positec Germany GmbH**  
**Grüner Weg 10, 50825 Cologne, Germany**



2021/5/14

Allen Ding

Visesjefsingeniør, Testing og Sertifisering  
Positec Technology (China) Co., Ltd  
18, Dongwang Road, Suzhou Industrial  
Park, Jiangsu 215123, P. R. China

## GENERELLA SÅKERHETS- VARNINGAR FÖR ELVERKTYG



**WARNING! Läs alla instruktioner.** Följs inte alla nedanstående instruktioner kan det leda till elektriska stötar, brand och/eller allvarliga skador.

### Spa alla varningar och instruktioner för framtida bruk.

Termene "strömförande verktyg" i alla varningsmeddelande nedan avser ditt (sladdverktyg) strömförande verktyg eller batteridrivna (sladdlösa) strömförande verktyg.

### 1) ARBETSOMRÅDET

- Håll arbetsområdet rent och väl upplyst.** Skräpiga och mörka områden är skaderisker.
- Använd inte strömförande verktyg i explosiva miljöer, som nära brandfarliga vätskor, gaser eller damm.** Strömförande verktyg skapar gnistor som kan antända damm eller ingor.
- Håll barn och åskådare borta när du använder ett strömförande verktyg.** Distraktioner kan göra att du förlorar kontrollen.

### 2) ELSÅKERHET

- Stickkontaktarna till verktyget måste matcha eluttaget. Modifiera inte stickkontakten på något sätt. Använd inte adapterkontakter i samband med jordade strömförande verktyg.** Omodifierade stickkontakter och matchande eluttag minskar risken för elstötar.
- Undvik kroppskontakt med jordade ytor som rör, element, spisar och kylskåp.** Det finns en större risk för elstötar om din kropp är jordad.
- Exponera inte strömförande verktyg för regn eller fuktiga förhållanden.** Kommer det in vatten i ett strömförande verktyg ökar det risken för elstötar.
- Missbruka inte sladden. Använd aldrig sladden för att bära, dra eller dra ut stickkontakten för det strömförande verktyget. Håll sladden borta från hetta, olja, skarpa kanter eller rörliga delar.** Skadade eller tilltrasslade sladdar ökar risken för elstötar.
- När du använder ett strömförande verktyg utomhus använder du en förlängningssladd som lämpar sig för utomhus bruk.** Använder du en sladd för utomhus bruk reducerar du risken för elstötar.
- Om det inte går att undvika att driva ett elverktyg i en fuktig lokal, använd då en restströmsskyddad (RCD) strömtillförselanordning.** Användning av en RCD minskar risken för elektriska stötar.

### 3) PERSONLIG SÅKERHET

- Var uppmärksam, håll ögonen på vad du gör**

**och använd sunt förnuft när du använder ett strömförande verktyg. Använd inte ett strömförande verktyg när du är trött eller påverkad av droger, alkohol eller läkemedel.** En kort stund av ouppmärksamhet med strömförande verktyg kan resultera i allvarliga personskador.

- b) Använd säker utrustning. Använd alltid skyddsglasögon.** Säkerhetsutrustning som munskydd, halkfria skor, skyddshjälm eller hörselskydd som används när det behövs kommer att reducera personskador.
- c) Förhindra ofrivillig start. Se till att kontakten är i off-läge innan du ansluter till strömkälla och/eller batterienheten, tar upp eller bär med dig verktyget.** Bär du strömförande verktyg med fingret på kontakten eller sätter i stickkontakten i elluttaget när kontakten är i PL-läge utgör det en skaderisk.
- d) Ta bort alla skiftnycklar eller skruvnycklar innan du sätter på det strömförande verktyget.** En skift- eller skruvnyckel som lämnas kvar på en roterande del på ett strömförande verktyg kan orsaka personskador.
- e) Sträck dig inte för långt. Bibehåll alltid fotfästet och balansen.** Detta gör att du kan kontrollera verktyget bättre i oväntade situationer.
- f) Klä dig rätt. Använd inte löst sittande kläder eller smycken. Hill ditt hår, dina kläder och handskar borta från rörliga delar.** Lösa kläder, smycket eller långt hår kan snärjas in i rörliga delar.
- g) Om det på enheterna finns anslutning för dammsug och dammupsamling ser du till att de är anslutna och används korrekt.** Använder du dessa anordningar reducerar det dammrelaterade faror.

#### **4) ANVÄNDNING OCH UNDERHÅLL AV STRÖMFÖRANDE VERKTYG**

- a) Forcera inte det strömförande verktyget. Använd korrekt verktyg för arbetet.** Det korrekta verktyget kommer att göra jobbet bättre och säkrare med den hastighet den tillverkats för.
- b) Använd inte verktyget om kontakten inte sätter på eller stänger av det.** Alla strömförande verktyg som inte kan kontrolleras med kontakten är farliga och måste repareras.
- c) Koppla från stickkontakten från strömkällan och/eller batterienheten från elverktyget innan du utför några justeringar, ändrar i tillbehören eller magasinerar elverktygen.** Sådana förebyggande säkerhetsåtgärder reducerar risken för att du startar verktyget oavsiktligt.
- d) Förvara verktyget som inte används utom räckhåll för barn och låt inte någon person använda verktyget som inte känner till verktyget eller dessa anvisningar.** Strömförande verktyg är farliga i händerna på utbildade användare.
- e) Utför underhåll på verktygen. Kontrollera**

**inriktningen eller fästet för rörliga delar, defekta delar och alla andra saker som kan påverka användningen av elverktyget.** Om den skadats måste elverktyget repareras före användning. Många olyckor orsakas av felaktigt underhållna elverktyg.

- f) Hill sigverktyget skarpa och rena.** Korrekt underhållna skärverktyg med skarpa egg kommer inte att köra fast lika ofta och är enklare att kontrollera.
  - g) Använd elverktyget, tillbehören och verktygsbitsen etc. i enlighet med dessa anvisningar och på det sätt som avsetts för varje typ av elverktyg. Ha också i tanke arbetsförhållandena och arbetet som skall utföras.** Använder du elverktyg för åtgärder som skiljer sig det avsedda arbetet kan det resultera i riskfyllda situationer.
- 5) UNDERHÅLL**
- a) Låt ditt elverktyg underhållas av en kvalificerad reparatör som bara använder äkta reservdelar.** Det kommer att garantera att elverktygets säkerhet bibehålls.

## **VERKTYGETS SÄKERHETSVARNINGAR**

- 1. Använd hörselskydd när du använder borrhammaren.** Buller kan orsaka hörselskador.
- 2. Använd hjälphandtag som följer med verktyget.** Om du förlorar kontrollen över verktyget kan det medföra personskador.
- 3. Hill verktyget med isolerade greppytor när du utför ett arbete där sigverktyget kan komma i kontakt med dolda sladdar eller sin egen sladd.** Kommer man i kontakt med en strömförande sladd kommer det att leda in ström i verktygets metalldelar och ge användaren en elchock.

## **YTTERLIGARE SÄKERHETSPUNKTER TILL DIN BORRHAMMARE**

- 1. Nvänd skyddsmask mot damm.**

## **SYMBOLER**



För att minska risken för skador måste användaren läsa bruksanvisningen

	Skyddsklass
	Varning
	Använd hörselskydd
	Använd skyddsglasögon
	Använd skyddsmask
	Uttjänta elektriska produkter får inte kasseras som hushållsavfall. Återanvänd där det finns anläggningar för det. Kontakta dina lokala myndigheter eller återförsäljare för återvinningsrid.

## KOMPONENTER

<b>1. LÅSSPAK</b>
<b>2. DJUPSTOPP</b>
<b>3. LOCK TILL SMÖRJLÅDA</b>
<b>4. PÅ/AV-KNAPP</b>
<b>5. HAMMARE ELLER BORRAKTIVITET VALKNAPP</b>
<b>6. HAMMARE ELLER KISELAKTIVITET VALKNAPP</b>
<b>7. VARIABEL HASTIGHETSKONTROLL</b>
<b>8. SDS BORRBITTS*</b>
<b>9. SKRUVNYCKEL</b>
<b>10. UPPSÄTTNING NYCKELCHUCK MED ADAPTER, CHUCKNYCKEL*</b>
<b>11. PLASTBEHÅLLARFETT*</b>
<b>12. DAMMSKYDD*</b>

### 13. PLATT MEJSEL& SPETSIG MEJSEL\*

### 14. HJÄLPHANDTAG

\*Avbildat eller beskrivet tillbehör ingår delvis inte i leveransomfånget.

## TEKNISKA DATA

Typ **WX333 WX333.X (330~359–maskinbeteckning, anger Rotorhammare)**

	<b>WX333 WX333.X **</b>
Spänning	220-240V~50/60Hz
Effekt	1250W
Hastighet utan belastning	0-750/min
Nominellt anslagsvärde	0-3700/min
Slagenergi	5.0J
Typ av chuck	SDS-plus
	Stål 13mm
Max. borrar- pacitet	Betong och tegel 32mm
	Trä 40mm
Dubbel isolering	
Maskinens vikt	6.1kg

\*\* X = 1-999, A-Z, M1-M9 är endast för olika kunder, det finns inga säkerhetsrelaterade förändringar mellan dessa modeller.

Vi rekommenderar att du köper tillbehör från butiken där verktygen säljs. Se tillbehörspaketet för mer information. Butikspersonal kan hjälpa dig och ge dig råd.

## BULLERINFORMATION

Uppmätt ljudtryck:	$L_{PA} = 90 \text{ dB(A)}$
Uppmätt ljudstyrka:	$L_{WA} = 101 \text{ dB(A)}$
$K_{PA} \text{ \& } K_{WA}$	3.0 dB(A)

Använd hörselskydd.

## VIBRATIONSINFORMATION

Vibration totala värden fastställda enligt EN60745:

Slagborrning i betong	Vibrationsutsändningsvärde $a_{h,HD} = 17.4 \text{ m/s}^2$
	Osäkerhet $K = 1.5 \text{ m/s}^2$
Mejsling	Vibrationsutsändningsvärde $a_{h,CHeq} = 14.3 \text{ m/s}^2$
	Osäkerhet $K = 1.5 \text{ m/s}^2$

Det angivna totala vibrationsvärdet kan användas för att jämföra olika verktyg med varandra samt vid en preliminär exponeringsutvärdering.

**! WARNING:** Vibrationsvärde vid verklig användning av maskinverktyget kan skilja sig åt från det deklarerade värdet beroende på hur verktyget används och beroende på följande exempel och andra variationer om hur verktyget används: Hur verktyget används och materialet som borras. Verktyget är i bra skick och bra underhållet. Användning av korrekt tillbehör för verktyget och säkerställ att de är skarpa och i bra skick. Åtdragningsgraden av greppet på handtaget och om några antivibrationstillbehör används. Och att verktyget används såsom avsett enligt dess konstruktion och dessa instruktioner.

**Detta verktyg kan orsaka hand-arm vibrationssyndrom om det används på felaktigt sätt**

**! WARNING:** För att vara korrekt bör en beräkning av exponeringsnivån under verkliga förhållanden vid användning också tas med för alla delar av hanteringscykeln såsom tiden när verktyget är avstängt och när det körs på tomgång utan att utföra något arbete. Detta kan betydligt minska exponeringsnivån över den totala arbetsperioden. Hjälp för att minimera risken för vibrationsexponering. Använd ALLTID skarpa mejslar, borrar och blad. Underhåll verktyget i enlighet med dessa instruktioner och håll det välsmort (där så behövs) Om verktyget ska användas regelbundet, investera i antivibrationstillbehör. Planera ditt arbetsschema för att sprida ut användning av kraftigt vibrerande verktyg över flera dagar.

## DRIFTSINSTRUKTIONER



**OBS:** Före användning av verktyget läs bruksanvisningen noggrant.

### ÄNDAMÅLSENLIG ANVÄNDNING

Maskinen är avsedd för borrramning i betong, tegel och sten samt för lätt mejsling. Den är även lämplig för borrring utan slag i trä, metall, keramik och plast.

### 1. JUSTERA HJÄLPHANDTAGET (Se A)

För din egen personliga säkerhets skull rekommenderar vi att du alltid använder hjälphandtaget.

För att justera handtaget roterar du botten på handtaget motors, och roterar handtaget runt hammarkragen tills dess att handtaget befinner sig i önskad position. Dra åt ordentligt.

### 2. ANVÄNDA DJUPMÅTTET (Se A)

Djupmättet kan användas för att ställa in ett konstant djup för borret.

Rotera låsskruven ovanpå handtaget motors, för in djupstoppet i handtaget. Justera till önskad djup.

Rotera låsskruven medurs och dra åt.

### 3. TILLPASSA BORRBIT ELLER CHUCKBYTE (Se B1)

Rengör borrhållaren och tillsätt smörjmedel innan du installerar bottsvingen. Håll i roteringshandtaget, dra baker låsspaken och för in borrbiten eller chucken in i borrhållaren. Vrid på borren och tryck in den tills du känner ett motstånd. Skaftet faller helt och hållet ner i borrhållaren. När du är nöjd med hur det sitter fast släpper du den svarta låsspaken. Det här kommer att låsa borrbiten eller chucken i läge.

Efter installation ska du alltid kontrollera att verktyget eller chucken hälls säkert fast i borrhållaren genom att försöka dra ut den.

Om borrbiten eller hållspalen inte är riktigt placerat upprepar du proceduren igen.

### 4. TA BORT BORRBIT ELLER CHUCKNYCKEL (Se B1)

För att ta bort verktyget eller chucken drar du tillbaka låsspaken, håller och drar ut verktyget eller chucken.

**OBS:** Borrbitar eller chuck greppas med ett fast grepp runt skaftet och kan inte tas bort när det väl har låsts i position.

### 5. ANVÄNDA CHUCKEN

För ytterligare bekvämlighet kommer nu din rotorhammare med en 3-käftschuck. Det gör det möjligt för dig att arbeta med icke-SDSborrbitar/-verktyg.



**WARNING! 3-käftschucken är utformad för trä- och metallBORRarbete endast.**

**Använd ALDRIG den här chucken tillsammans med rotationshammare eller kisel. CHUCKEN KAN SKADAS OM SÅ SKER**

### För in en borrbitt i chucken. (Se B2)

Innan du installerar borrbiten ska du ta bort huvudkontaktarna från huvudförsörjningen. Placera chucknyckeln i chucken, vrid nyckeln moturs och gör om/lossa på chucken, för in bort/verktyg och dra ordentligt åt chucken genom att vrida på nyckeln moturs. Ta bort nyckeln och byt ut i Blåsformbehållaren.

### 6. HANTERA PÅ/AV-KNAPPEN (SE C)

Tryck på knappen för att starta verktyget och släpp upp den för att stoppa verktyget.

### 7. ANVÄNDA NUMMERSKIVAN VARIABEL HASTIGHET (SE D)

Hastigheten ökar när du vrider på knappen mot högre nummer, och minskar mot lägre nummer.

### 8. SLAGBORRFUNKTION (Se E, F)

- 1) För att borra i betong, murverk etc, tryck på låsknappen (A) och snurra selektorbrytaren tills märket "🔧" a pekar mot triangeln. (Se E)  
Obs: Du måste trycka ner valknappslåsknappen innan du justerar valknappen Om valknappen inte kan gå in i önskad position sätter du på hammaren lite grann, och justerar sedan valknappen igen.
- 2) Sätt på hammaren eller borraktivitetsvalknappen som pekar mot hammaraktiviteten "🔧" position. (Se F)
- 3) Du är nu redo för slagborr i murbruk.

### 9. BORRFUNKTION (Se G, H)

- 1) Tryck på låsknappen (A) och snurra selektorbrytaren tills märket "🔧" a pekar mot triangeln. (Se G)
- 2) Sätt på hammaren eller borraktivitetsvalknappen så att den pekar på borraktiviteten "🔧" ositionen. (Se H)
- 3) Du är nu redo för borraktivitet.

### 10. KISELFUNKTION (Se I, J)

- 1) För flisning, räffling eller demoleringsbruk, tryck på låsknappen (A) och snurra selektorbrytaren tills märket "T" pekar mot triangeln. (Se I)
- 2) Vrid hammaren eller borraktivitetsvalknappen så att den pekar på hammaraktiviteten "🔧" positionen. (Se J)
- 3) Du är nu redo för kiseljobb med hjälp av Kiselaktiviteten.

 **VARNING: Du måste kontrollera så att valknappen är riktigt last i kiseläge. Om inte kan det orsaka fara.**

### 11. DAMMHÖLJE (Se K)

Använd dammhöljet för att förhindra att damm faller över verktyget och på di själv när du utför borrarbeten över huvudet. Fäst dammhöljet till biten som visas i K.

### 12. INSMÖRJNINGSMASKIN (Se L)

Maskinen är oljesmord. En fettpåfyllning krävs

endast när hammarens arbetseffektivitet är låg. Öppna locket till fettboxen ovanpå hammaren med medföljande stiftnyckel. Fyll sedan på ungefär 30 g fett som medföljde verktyget. Fettspecifikationen är för allmänna ändamål litiumbaserat. Här vid ska oavsett korrigera av Worx godkänd olja användas.



**FARA: Håll behållaren med smörjmedel ur barns räckhåll.**

### 13. BYTE AV BORSTAR (Se M, N)

Ta bort kontakten från eluttaget.  
Skruva loss kolborstens lock med skruvmejsel.  
Ta bort kolborsten. Kontrollera borstens längd och byt om den är mindre än 6mm.  
När borstarna behöver bytas ska alltid nya borstar användas, även om en fortfarande är längre än 6mm.  
Skruva ner kolborstens lock helt. Kontrollera att verktyget fungerar. Innan det används ska verktyget gå några minuter för att låta borstarna sätta sig.

## ARBETSTIPPS FÖR DIT VERKTYG

1. Minska trycket på borren när den ska bryta igenom. Det förhindrar att borren fastnar.
2. När du borrar ett stort hål ska du först borra ett test med hjälp av en mindre borrbitt.
3. Tryck alltid på borren i rak linje och om möjligt i rät vinkel mot arbetsdelen.
4. Byt aldrig arbetsläge när borren är igång.
5. Tillämpa inte överdrivet tryck på verktyget när du kislar. Överdrivet tryck snabbar inte på arbetet.

## UNDERHÅLL

### Ta bort pluggen från hållaren innan du gör några anpassningar, servis eller underhåll.

Det finns inga delar som kan repareras av användaren i verktyget. Använd aldrig vatten eller kemiska medel för att rengöra verktyget. Torka rent med en torr trasa. Förvara alltid verktyget på en torr plats. Håll motorns ventileringsöppningar rena. Håll alla arbetskontroller fria från damm. Ser du gnistor i ventileringsöppningarna, är det normalt och kommer inte att skada till verktyget.

Om strömkabeln är skadad och att undvika fara, måste den ersättas av tillverkaren, servis agenten eller liknande kvalificerad person.

## FELSÖKNING

1. Om ditt verktyg inte arbetar, kontrollera säkringen och ström på huvud pluggen.
2. Om din hammare blir för varm när den används ska

du ställa in hammarknappen på borrläge och köra borsten i maximal hastighet utan belastning under 2 minuter.

- Om din hammararbets effektivitet är för låg ska du tillsätta tillräckligt med smörjmedel i smörjlådan.
- Om din hammararbets effektivitet är för låg ska du kontrollera om verktyget är trubbigt.
- Om du inte hittar felet lämna verktyget till en godkänd handlare för reparation.

## MILJÖSKYDD



Uttjänade elektriska produkter får inte kasseras som hushållsavfall. Återanvänd där det finns anläggningar för det. Kontakta dina lokala myndigheter eller återförsäljare för återvinningsråd.

## DEKLARATION OM ÖVERENSSTÄMMELSE

Vi,  
Positec Germany GmbH  
Grüner Weg 10, 50825 Cologne, Germany

Förklarar att denna produkt,  
Beskrivning **Worx Rotorhammare**  
Typ **WX333 WX333.X (330~359–**  
**maskinbeteckning, anger Rotorhammare)**  
Funktion **Slagborrning i olika material**

Uppfyller följande direktiv,  
**2006/42/EC,**  
**2011/65/EU&(EU)2015/863**  
**2014/30/EU**

Standarder överensstämmer med:

**EN 60745-1,**  
**EN 60745-2-6,**  
**EN 55014-1,**  
**EN 55014-2,**  
**EN 61000-3-2,**  
**EN 61000-3-3**

Personen som godkänts att sammanställa den tekniska filen.

**Namn Marcel Filz**  
**Adress Positec Germany GmbH**  
**Grüner Weg 10, 50825 Cologne, Germany**

2021/5/14  
Allen Ding  
Vice chefsingenjör, tester och certifiering  
Positec Technology (China) Co., Ltd  
18, Dongwang Road, Suzhou Industrial  
Park, Jiangsu 215123, P. R. China

# OGÓLNE OSTRZEŻENIA DOTYCZĄCE BEZPIECZEŃSTWA PODCZAS PRACY Z ELEKTRONARZĘDZIAMI

 **UWAGA: Należy przeczytać wszystkie przepisy.** Błędy w przestrzeganiu następujących przepisów mogą spowodować porażenie prądem, pożar i/lub ciężkie obrażenia ciała.

## Należy dobrze przechowywać te przepisy.

Użyte w dalszej części pojęcie „elektronarzędzie” odnosi się do elektronarzędzi napędzanych prądem (z kablem zasilającym) i do elektronarzędzi napędzanych akumulatorami (bez kabla zasilającego).

## 1. MIEJSCE PRACY

- a) **Miejsce pracy należy utrzymywać w czystości i dobrze oświetlone.** Nieporządek i nie oświetlane zakreślane prace mogą doprowadzić do wypadków.
- b) **Nie należy pracować tym narzędziem w otoczeniu zagrożonym wybuchem, w którym znajdują się np. łatwopalne ciecze, gazy lub pyły.** Elektronarzędzia wywołują iskry, które mogą podpalić ten pył lub parę.
- c) **Elektronarzędzie trzymać podczas pracy z daleka od dzieci i innych osób.** Przy odwróceniu uwagi można stracić kontrolę nad narzędziem.

## 2. BEZPIECZEŃSTWO ELEKTRYCZNE

- a) **Wtyczka urządzenia musi pasować do gniazda. Nie wolno zmieniać wtyczki w jakikolwiek sposób. Nie należy używać wtyczek adapterowych razem z uzmiemionymi narzędziami.** Niezmienione wtyczki i pasujące gniazda zmniejszają ryzyko porażenia prądem.
- b) **Należy unikać kontaktu z uzmiemionymi powierzchniami jak rury, grzejniki, piece i lodówki.** Istnieje zwiększone ryzyko porażenia prądem, gdy Państwa ciało jest uzmiemione.
- c) **Urządzenie należy trzymać zabezpieczone przed deszczem i wilgocią.** Wniknięcie wody do elektronarzędzia podwyższa ryzyko porażenia prądem.
- d) **Nigdy nie należy używać kabla do innych czynności. Nigdy nie używać kabla do noszenia urządzenia za kabel, zawieszenia lub do wyciągania wtyczki z gniazda. Kabel należy trzymać z daleka od wysokich temperatur, oleju; ostrych krawędzi lub ruchomych części urządzenia.** Uszkodzone lub poplątane kable zwiększają ryzyko porażenia prądem.
- e) **W przypadku, że elektronarzędziem pracuje się na świeżym powietrzu należy używać kabla przedłużającego, który dopuszczony jest do**

**używania na zewnątrz.** Użycie dopuszczonego do używania na zewnątrz kabla przedłużającego zmniejsza ryzyko porażenia prądem.

- f) **Jesli nie można uniknąć posługiwania się elektronarzędziem w miejscu o dużej wilgotności należy użyć zabezpieczonego zasilacza domowego (RCD).** Stosowanie RCD zmniejsza ryzyko porażenia prądem elektrycznym.

## 3. BEZPIECZEŃSTWO OSÓB

- a) **Należy być uważnym, zważać na to co się robi i pracę elektronarzędziem rozpoczynać z rozsądkiem. Nie należy używać urządzenia gdy jest się zmęczonym lub pod wpływem narkotyków, alkoholu lub leków.** Moment nieuwagi przy użyciu urządzenia może doprowadzić do poważnych obrażeń ciała.
  - b) **Należy nosić osobiste wyposażenie ochronne i zawsze okulary ochronne.** Noszenie osobistego wyposażenia ochronnego jak maska przeciwpyłowa, nie ślizgające się buty robocze, hełm ochronny lub ochrona słuchu, w zależności od rodzaju i użycia elektronarzędzia zmniejsza ryzyko obrażeń ciała.
  - c) **Należy zapobiec przypadkowemu uruchomieniu. Przed podłączeniem do sieci zasilającej i/lub zestawu baterii, podniesieniem urządzenia i przenoszeniem urządzenia należy sprawdzić, czy przełącznik znajduje się w pozycji wyłączenia.** W przypadku, że przy noszeniu urządzenia trzyma się palec na włączniku/wyłączniku lub włączone urządzenie podłączone zostanie do prądu, to może to doprowadzić do wypadków.
  - d) **Zanim urządzenie zostanie włączone należy usunąć narzędzia nastawcze lub klucze.** Narzędzie lub klucz, które znajdują się w ruchomych częściach urządzenia mogą doprowadzić do obrażeń ciała.
  - e) **Nie należy przeceniać swoich możliwości. Należy dbać o bezpieczną pozycję pracy i zawsze utrzymywać równowagę.** Przez to możliwa jest lepsza kontrola urządzenia w nieprzewidzianych sytuacjach.
  - f) **Należy nosić odpowiednie ubranie. Nie należy nosić luźnego ubrania lub biżuterii. Włosy, ubranie i rękawice należy trzymać z daleka od ruchomych części.** Luźne ubranie, biżuteria lub długie włosy mogą zostać ujęte przez poruszające się części.
  - g) **W przypadku, że możliwe jest zamontowanie urządzeń odsysających lub podchwytyjących należy upewnić się, czy są one właściwie podłączone i prawidłowo użyte.** Użycie tych urządzeń zmniejsza zagrożenie spowodowane pyłami.
- ## 4. STARANNE OBCOWANIE ORAZ UŻYCIEM ELEKTRONARZĘDZI
- a) **Nie należy przeciążać urządzenia. Do pracy używać należy elektronarzędzia, które jest do**



**tego przewidziane.** Odpowiednim narzędziem pracuje się lepiej i bezpieczniej w podanym zakresie sprawności.

- b) Nie należy używać elektronarzędzia, którego włącznik/wyłącznik jest uszkodzony.** Elektronarzędzie, którego nie można włączyć lub wyłączyć jest niebezpieczne i musi zostać naprawione.
- c) Należy odłączyć wtykę od źródła zasilania i/lub zestawu baterii, przed wykonaniem jakichkolwiek regulacji, zmiany akcesoriów lub podczas przechowywania elektronarzędzi.** Ten środek ostrożności zapobiega niezamierzonemu włączeniu się urządzenia.
- d) Nie używane elektronarzędzia należy przechowywać poza zasięgiem dzieci. Nie należy dać narzędzia do użytku osobom, które jego nie znają lub nie przeczytały tych przepisów.** Używane przez niedoświadczonych osoby elektronarzędzia są niebezpieczne.
- e) Urządzenie należy pieczołowicie pielęgnować. Należy kontrolować, czy ruchome części urządzenia funkcjonują bez zarzutu i nie są zablokowane, czy części nie są pęknięte lub uszkodzone, co mogłoby mieć wpływ na prawidłowe funkcjonowanie urządzenia. Uszkodzone części należy przed użyciem urządzenia oddać do naprawy.** Wiele wypadków spowodowanych jest przez niewłaściwą konserwację elektronarzędzi.
- f) Narzędzia tnące należy utrzymywać ostre i czyste.** Starannie pielęgnowane narzędzia tnące z ostrymi krawędziami tnącymi zablokują się rzadziej i łatwiej się je prowadzi.
- g) Elektronarzędzia, osprzęt, narzędzia itd. należy używać odpowiednio do tych przepisów i tak, jak jest to przewidziane dla tego specjalnego typu urządzenia. Uwzględnić należy przy tym warunki pracy i czynność do wykonania.** Użycie elektronarzędzi do innych niż przewidziane prace może doprowadzić do niebezpiecznych sytuacji.
- 5. SERWIS**
- a) Naprawę urządzenia należy zlecić jedynie kwalifikowanemu fachowcowi i przy użyciu oryginalnych części zamiennych.** To gwarantuje, że bezpieczeństwo urządzenia zostanie zachowane.

## WSKAZÓWKI DOTYCZĄCE BEZPIECZEŃSTWA PRACY Z MŁOTAMI

- 1. Używać ochrony słuchu z wiertarkami udarowymi.** Hałas może spowodować utratę słuchu.
- 2. Używać dodatkowych uchwytów dostarczonych wraz z narzędziem.** Utrata





kontroli może spowodować obrażenia ciała.

- 3. Podczas wykonywania pracy, gdy istnieje możliwość kontaktu narzędzia z ukrytymi przewodami, należy trzymać narzędzie za izolowane powierzchnie do chwytania.** Kontakt z przewodem pod napięciem spowoduje także przepływ prądu w odsoniętych częściach metalowych narzędzia i porazi operatora prądem.

## DODATKOWE INFORMACJE ODNOŚNIE BEZPIECZEŃSTWA UŻYTKOWANIA MŁOTAMI

- 1. Używać maski przeciwpyłowej.**

### SYMBOLE

	Aby zmniejszyć niebezpieczeństwo odniesienia obrażeń, użytkownik powinien przeczytać podręcznik z instrukcjami
	Podwójna izolacja
	Ostrzeżenie
	Używać ochrony słuchu
	Używać ochrony wzroku
	Używać maski przeciwpyłowej
	Odpady wyrobów elektrycznych nie powinny być wyrzucane razem z odpadami gospodarstwa domowego. Należy korzystać z recyklingu, jeśli istnieje odpowiednia infrastruktura. Porady dotyczące recyklingu można uzyskać u władz lokalnych lub sprzedawcy detalicznego.



# LISTA KOMPONENTÓW

- BLOKOWANIE RĘKAW**
- OGRANICZNIK GŁĘBOKOŚCI**
- POKRYWA ZBIORNICZKA ZE SMAREM**
- WŁĄCZNIK / WYŁĄCZNIK**
- WYBIERAK TRYBU WIERCENIA UDAROWE GO LUB WIERCENIA**
- WYBIERAK TRYBU WIERCENIA UDAROWE GO LUB DŁUTA**
- REGULACJA PRĘDKOŚCI OBROTOWEJ**
- SDS WIERTŁA \***
- KLUCZ DO NAKRĘTEK**
- KEY UCHWYT WIERTARSKI Z ADAPTEREM, KLUCZ DO UCHWYTU \***
- POJEMNIK Z TWORZYWA SZTUCZNEGO \* SMAR**
- OŚLONA PYŁOWA\***
- DŁUTA (PUNKTOWE I PŁASKIE)\***
- RĘKOJEŚĆ**

\*Nie wszystkie pokazane na ilustracji akcesoria są dostarczane standardowo.

## DANE TECHNICZNE

Typ: **WX333 WX333.X (330~359- oznaczenie urządzenia, reprezentuje Młot obrotowy)**

	<b>WX333 WX333.X **</b>
Napięcie znamionowe	220-240V~50/60Hz
Moc znamionowa	1250W
Prędkość znamionowa bez obciążenia	0-750/min
Udarów	0-3700/min
Energia uderzenia	5.0J
Typ uchwytu	SDS-plus

Maks. Zdolność wiercenia	Stal	13mm
	Kamieniarstwo	32mm
	Drewno	40mm
Podwójna izolacja	 /II	
Masa urządzenia	6.1kg	

\*\* X = 1-999, A-Z, M1-M9 są tylko dla różnych klientów, nie ma żadnych zmian związanych z bezpieczeństwem między tymi modelami.

Zalecamy zakup akcesoriów w sklepie, w którym sprzedawane są narzędzia. Aby uzyskać więcej informacji, zobacz pakiet akcesoriów. Personel sklepu może ci pomóc i doradzić.

## DANE DOTYCZĄCE HAŁASU

Ważone ciśnienie akustyczne	$L_{pA} = 90dB(A)$
Ważona moc akustyczna:	$L_{WA} = 101 dB(A)$
$K_{pA} & K_{WA}$	3.0 dB(A)

**Używać ochrony słuchu.**

## INFORMACJE DOTYCZĄCE DRGAŃ

Łączna wartość drgań (suma wektora triax) określona według normy EN 60745:

Wiercenie z funkcją młota w betonie	Wartość emisji wibracji $a_{h,HD} = 17.4 m/s^2$
	Niepewność $K = 1.5 m/s^2$
Dłutowanie	Wartość emisji wibracji $a_{h,CHeq} = 14.3 m/s^2$
	Niepewność $K = 1.5 m/s^2$

Zadeklarowana całkowita wartość wibracji może być wykorzystana do porównania jednego narzędzia z innym oraz może być użyta we wstępnej ocenie narzędzia.

**⚠ OSTRZEŻENIE:** Wartość emisji wibracji w czasie rzeczywistego używania elektronarzędzia może się różnić od zadeklarowanej, w zależności od sposobu używania narzędzia w następujących przykładach i innych sposobach używania narzędzia:  
Jak używane jest narzędzie oraz, czy materiał jest cięty

czy wiercony.

Czy narzędzie jest w dobrym stanie i czy jest prawidłowo konserwowane.

Czy używane są prawidłowe akcesoria narzędzia i czy narzędzie jest właściwie naostrzone oraz w dobrym stanie.

Czy dokręcone są szczęki na uchwycie i czy używane są jakiegokolwiek akcesoria antybiracyjne.

Oraz, czy narzędzie jest używane zgodnie z przeznaczeniem i według instrukcji.

### Nieprawidłowe prowadzenie tego narzędzia może spowodować syndrom wibracji rąk

 **OSTRZEŻENIE:** W szczególności, oszacowanie poziomu ekspozycji w rzeczywistych warunkach używania powinno brać także pod uwagę wszystkie elementy cyklu działania, takie jak czasy wyłączenia narzędzia i czas bezczynności, ale nie rzeczywiste wykonywaną pracę. Może to znacznie zmniejszyć poziom ekspozycji w całym okresie pracy. Pomoc w minimalizacji narażenia na wibracje. Należy ZAWSZE używać ostrych dłut, wiertł i ostrzy. Narzędzie należy konserwować z godnie z instrukcjami i prawidłowo smarować (w odpowiednich miejscach). Jeśli narzędzie jest używane regularnie należy zakupić akcesoria antywibracyjne. Należy zaplanować harmonogram pracy w celu rozłożenia używania narzędzi wytwarzających wysoki poziom drgań na kilka dni.

## OBSŁUGA

 **UWAGA:** Przed użyciem narzędzia należy uważnie przeczytać instrukcję.

### PRZEZNACZENIE

Urządzenie jest przeznaczone do wiercenia udarowego w betonie, cegle i kamieniu, jak również do lekkich prac kucia. Nadaje się również do wiercenia bez udaru w drewnie, metalu, ceramice i tworzywach sztucznych.

### 1. UCHWYT DODATKOWY (Zob. A)

Ze względów bezpieczeństwa zalecamy, aby zawsze używać dodatkowej rękójści.

Aby ustawić rękójść, obracaj jej dolną część w kierunku przeciwnym do ruchu wskazówek zegara i obróć rękójść wokół kołnierza młota tak, by znalazła się w żądanych położeniu. Mocno dokręć.

### 2. KORZYSTANIE Z MIERNIKA GŁĘBOKOŚCI (Zob. A)

Miernik głębokości może być stosowany do ustawienia stałej głębokości wiercenia.

Obrócić śrubę blokującą u góry rękójści w kierunku przeciwnym do ruchu wskazówek zegara w celu poluzowania oraz umieścić w niej miernik głębokości. Ustawić odpowiednią głębokość. Obrócić śrubę blokującą w kierunku zgodnym z ruchem wskazówek

zegara w celu dokręcenia.

### 3. MOCOWANIE KOŃCÓWEK LUB UCHWYTU (Zob. B1)

Przed zamocowaniem końcówki wyczyścić jej trzon i nałożyć smar. Trzymając uchwyt obrotowy odciągnąć tuleję blokującą do tyłu, umieścić końcówki lub uchwyt w uchwycie wiertarskim. Obrócić końcówkę do momentu pocucia oporu. Wał zostanie całkowicie obniżony w uchwycie wiertarskim. Po prawidłowym osadzeniu zwolnić czarną tuleję blokującą. Spowoduje to zablokowanie końcówki lub uchwytu w miejscu.

Po zamocowaniu należy zawsze upewnić się, że narzędzie lub uchwyt są bezpiecznie zamocowane w uchwycie wiertarskim poprzez podjęcie próby ich wyciągnięcia.

Jeśli końcówki lub uchwyt nie są zamocowane prawidłowo, należy powtórzyć procedurę.

### 4. WYJMOWANIE KOŃCÓWEK LUB UCHWYTU KLUCZYKOWEGO (Zob. B1)

W celu wyjęcia narzędzia lub uchwytu pociągnąć tuleję blokującą, przytrzymać i wyciągnąć narzędzie lub uchwyt.

**UWAGA:** Końcówki lub uchwyt są mocno osadzone w trzonie i nie można ich usunąć po zablokowaniu w miejscu.

### 5. KORZYSTANIE Z UCHWYTU

W celu zwiększenia wygody pracy wiertarkę udarową wyposażono w 3-szczękowy uchwyt. Dzięki niemu można pracować z wiertłami/narzędziami o mocowaniu innym niż SDS.

 **OSTRZEŻENIE!** Uchwyt 3-szczękowy jest przeznaczony jedynie do WIERCENIA w drewnie lub metalu. NIGDY nie należy używać tego uchwytu w trybie pracy wiertarki udarowej lub dłuta. W PRZECIWNYM WYPADKU MOŻE DOJŚĆ DO USZKODZENIA UCHWYTU.

### MOCOWANIE WIERTŁA W UCHWYCIU. (Zob. B2)

Przed zamocowaniem wiertła odłączyć wtyczkę od zasilania.

Umieścić kluczki w uchwycie, obrócić go w kierunku przeciwnym do ruchu wskazówek zegara i odkręcić/poluzować uchwyt, włożyć wiertło/narzędzie i mocno dokręcić uchwyt obracając kluczki w kierunku zgodnym z ruchem wskazówek zegara. Usunąć kluczki i umieścić w skrzynce narzędziowej na swoim miejscu.

### 6. OBSŁUGA ON / OFF przełącznika (C)

Naciśnij przełącznik, aby uruchomić narzędzie i zwolnij go, aby zatrzymać narzędzie.

### 7. UŻYWANIE REGULATORA PRĘDKOŚCI (Zob. D)

Obracanie pokrętki w kierunku wyższej wartości powoduje zwiększenie prędkości, a obracanie

go w kierunku mniejszej wartości – zmniejszenie prędkości.

## 8. FUNKCJA WIERTARKI UDAROWEJ (Zob. E, F)

1) W celu wiercenia w betonie, kamieniu, itp. wcisnąć przycisk blokady (A) i obrócić wybierak tak, aby trójkąt wskazywał na znak „ T”. (Zob. E)

**UWAGA:** Przed ustawieniem wybieraka w odpowiedniej pozycji należy wcisnąć przycisk blokady wybieraka. Jeśli wybieraka nie można ustawić w wymaganej pozycji, należy włączyć na chwilę wiertarkę udarową, a następnie ponownie ustawić wybierak w odpowiedniej pozycji.

2) Obrócić wybierak trybu pracy wiertarki udarowej lub wiercenia do pozycji wiertarki udarowej „ T”. (Zob. F)

3) Funkcja wiertarki udarowej do pracy w kamieniu została ustawiona.

## 9. FUNKCJA WIERCENIA (Zob. G, H)

1) Wcisnąć przycisk blokady (A) i obrócić wybierak tak, aby trójkąt wskazywał na znak „ T”. (Zob. G)

2) Obrócić wybierak trybu pracy wiertarki udarowej lub wiercenia do pozycji wiercenia „ T”. (Zob. H)

3) Funkcja wiercenia została ustawiona.

## 10. FUNKCJA DŁUTA (Zob. I, J)

1) W celu dłutowania, wycinania lub kruszenia wcisnąć przycisk blokady (A) i obrócić wybierak tak, aby trójkąt wskazywał na znak „ T”. (Zob. I)

2) Obrócić wybierak trybu pracy wiertarki udarowej lub wiercenia do pozycji wiertarki udarowej „ T”. (Zob. J)

3) Funkcja dłutowania została ustawiona.

**OSTRZEŻENIE:** Należy upewnić się, że wybierak jest dobrze zablokowany w pozycji dłuta. W przeciwnym wypadku grozi to niebezpieczeństwem.

## 11. OŚLONA PYŁOWA (Zob. K)

Należy użyć osłony pyłowej w celu uniknięcia spadania pyłu na narzędzie oraz użytkownika podczas wiercenia nad poziomem głowy. Założyć osłonę pyłową na wiertło, jak pokazano na rys. K.

## 12. SMAROWANIE MASZYNY (Zob. L)

Maszynę należy smarować smarem stałym. Uzupełnienie smaru jest wymagane tylko przy niskiej sprawności dłutowania. Otwórz pokrywę smarownicy na wierzchu młota kluczem do nakrętek okrągłych z wcięciami. Następnie dodaj około 30 g smaru.

**OSTRZEŻENIE:** Przechowuj pojemnik ze smarem poza zasięgiem dzieci.

## 13. WYMIANA SZCZOTEK (Patrz M, N)

Odfącz wtyczkę od sieci zasilającej. Odkręć wkrętakiem pokrywę szczotki węglowej. Jeśli szczotki wymagają wymiany, zawsze wymieniaj je w komplecie.

Wkręć pokrywę szczotki węglowej do oporu. Sprawdź, czy elektronarzędzie działa. Przed rozpoczęciem pracy uruchom elektronarzędzie na biegi luzem na kilka minut, aby szczotki właściwie osiadły.

## ZALECENIA DOTYCZĄCE PRACY Z ELEKTRONARZĘDZIEM

1. Zmniejsz nacisk na wiertło tuż przed wyjściem na drugą stronę ścianki. Zapobiegnie to zakleszczeniu narzędzia.
2. Przy wykonywaniu otworów o dużej średnicy, należy najpierw mniejszym wiertłem wywiercić otwór prowadzący.
3. Nacisk na wiertło zawsze wywieraj wzdłuż linii prostej i w miarę możliwości pod kątem prostym do powierzchni obrabianego przedmiotu.
4. Nie zmieniaj nigdy trybu roboczego podczas pracy narzędzia.
5. Nie wywieraj zbyt dużego nacisku na narzędzie podczas dłutowania. Zbyt duży nacisk nie zwiększa wydajności pracy.

## KONSERWACJA

**Przed dokonywaniem jakichkolwiek regulacji, obsługi technicznej lub konserwacji należy wyjąć wtyczkę z gniazdka.**

Narzędzie to nie wymaga żadnego dodatkowego smarowania czy konserwacji.

W narzędziu nie ma żadnych części, które wymagałyby serwisowania przez użytkownika. Nigdy nie należy używać wody czy środków czyszczących do czyszczenia narzędzia z napędem elektrycznym. Czyścić suchą szmatką. Zawsze należy przechowywać narzędzie w suchym miejscu. Utrzymywać w czystości otwory wentylacyjne silnika. Utrzymywać wszystkie urządzenia sterujące w czystości.

Jeśli uszkodzony zostanie przewód zasilający, aby uniknąć niebezpieczeństwa powinien zostać wymieniony przez producenta, przedstawiciela serwisu lub inną wykwalifikowaną osobę.

## ROZWIĄZYWANIE PROBLEMÓW

1. Jeśli elektronarzędzie nie włącza się, w pierwszej kolejności należy sprawdzić wtyczkę zasilania.
2. Jeśli wiertarka jest zbyt gorąca, należy ustawić wybierak w trybie wiercenia i uruchomić wiertarkę przy maksymalnej prędkości na biegu jałowym

- przez 2 minuty.
3. Jeśli wydajność pracy wiertarki jest zbyt niska, należy dodać odpowiednią ilość smaru do zbiorniczka.
  4. Jeśli wydajność pracy wiertarki jest niska, należy sprawdzić narzędzie pod kątem stopienia.
  5. Jeśli usterki nie można naprawić, należy przekazać narzędzie do upoważnionego sprzedawcy w celu dokonania naprawy.

## OCHRONA ŚRODOWISKA

 Odpady wyrobów elektrycznych nie powinny być wyrzucane razem z odpadami gospodarstwa domowego. Należy je poddawać recyklingowi w odpowiednich zakładach. Porady dotyczące recyklingu można uzyskać u władz lokalnych lub sprzedawcy detalicznego.

## DEKLARACJA ZGODNOŚCI

My,  
Positec Germany GmbH  
Grüner Weg 10, 50825 Cologne, Germany

Deklarujemy, że produkt,  
Opis **Worx Młot obrotowy**  
Typ **WX333 WX333.X (330~359- oznaczenie urzędzenia, reprezentuje Młot obrotowy)**  
Funkcja **Kucie w różnych materiałach**

Jest zgodny z następującymi dyrektywami,  
**2006/42/EC,**  
**2011/65/EU&(EU)2015/863**  
**2014/30/EU**

Normy są zgodne z  
**EN 60745-1, EN 60745-2-6, EN 55014-1, EN 55014-2,**  
**EN 61000-3-2, EN 61000-3-3**

Osoba upoważniona do kompilacji pliku technicznego,  
Nazwa **Marcel Filz**  
Adres **Positec Germany GmbH**  
**Grüner Weg 10, 50825 Cologne, Germany**



2021/5/14  
Allen Ding  
Zastępca głównego inżyniera,  
testowanie i certyfikacja  
Positec Technology (China) Co., Ltd  
18, Dongwang Road, Suzhou Industrial  
Park, Jiangsu 215123, P. R. China



## ΓΕΝΙΚΕΣ ΠΡΟΕΙΔΟΠΟΙΗΣΕΙΣ ΑΣΦΑΛΕΙΑΣ

 **ΠΡΟΕΙΔΟΠΟΙΗΣΗ - Διαβάστε όλες τις προειδοποιήσεις ασφαλείας και όλες τις οδηγίες.** Αν δεν ακολουθήσετε τις προειδοποιήσεις και τις οδηγίες, υπάρχει κίνδυνος ηλεκτροπληξίας, φωτίας και/ή σοβαρού τραυματισμού.

**Φυλάσσετε όλες τις προειδοποιήσεις και τις οδηγίες για μελλοντική αναφορά.**

Ο όρος "ηλεκτρικό εργαλείο" στις προειδοποιήσεις αναφέρεται στο ηλεκτρικό εργαλείο που λειτουργεί με καλώδιο ή στο ηλεκτρικό εργαλείο που λειτουργεί με μπαταρία (χωρίς καλώδιο).

- 1) **Ασφάλεια χώρου εργασίας**
  - a) **Διατηρήστε την περιοχή εργασίας καθαρή και καλά φωτισμένη.** Οι ακατάστατες ή οι σκοτεινές περιοχές προκαλούν ατυχήματα.
  - b) **Μη θέτετε σε λειτουργία τα ηλεκτρικά εργαλεία σε εκρηκτικές ατμόσφαιρες, όπως παρουσία εύφλεκτων υγρών, αερίων ή σκόνης.** Τα ηλεκτρικά εργαλεία δημιουργούν σπινθήρες που μπορεί να αναφλέξουν τη σκόνη ή τους καπνούς.
  - c) **Κρατήστε τα παιδιά και τους παρευρισκόμενους μακριά ενώ χρησιμοποιείτε ένα ηλεκτρικό εργαλείο.** Οι περιπασμοί μπορεί να σας κάνουν να χάσετε τον έλεγχο.

- 2) **Ηλεκτρική ασφάλεια**
  - a) **Τα βύσματα του ηλεκτρικού εργαλείου πρέπει να ταιριάζουν στην πρίζα. Ποτέ μην τροποποιείτε το βύσμα με οποιονδήποτε τρόπο.** Μη χρησιμοποιείτε βύσματα αντάππορα με γείωση (γειωμένα) ηλεκτρικά εργαλεία. Τα μη τροποποιημένα βύσματα και οι αντίστοιχες πρίζες θα μειώσουν τον κίνδυνο ηλεκτροπληξίας.
  - b) **Αποφύγετε την επαφή του σώματος με γειωμένες ή σε γείωση επιφάνειες, όπως σωλήνες, καλοριφέρ, εύρη και ψυγεία.** Υπάρχει αυξημένος κίνδυνος ηλεκτροπληξίας εάν το σώμα σας ευρίσκεται σε γείωση ή είναι γειωμένο.
  - c) **Μην εκθέτετε τα ηλεκτρικά εργαλεία στη βροχή ή σε υγρές συνθήκες.** Το νερό που εισέρχεται σε ένα ηλεκτρικό εργαλείο θα αυξήσει τον κίνδυνο ηλεκτροπληξίας.
  - d) **Μην κακοποιείτε το καλώδιο. Ποτέ μην χρησιμοποιείτε το καλώδιο για μεταφορά, τράβηγμα ή αποσύνδεση του ηλεκτρικού εργαλείου. Κρατήστε το καλώδιο μακριά από θερμότητα, λάδι, αιχμηρές άκρες ή κινούμενα μέρη.** Τα κατεστραμμένα ή τα μπερδεμένα καλώδια αυξάνουν τον κίνδυνο

ηλεκτροπληξίας.

- e) **Όταν χειρίζεστε ένα ηλεκτρικό εργαλείο σε εξωτερικούς χώρους, χρησιμοποιήστε ένα καλώδιο προέκτασης κατάλληλο για εξωτερική χρήση.** Η χρήση καλωδίου κατάλληλου για εξωτερική χρήση μειώνει τον κίνδυνο ηλεκτροπληξίας.
- f) **Εάν η λειτουργία ενός ηλεκτρικού εργαλείου σε μια υγρή τοποθεσία είναι αναπόφευκτη, χρησιμοποιήστε ένα προστατευτικό τροφοδοτικό υπολειπόμενου ρεύματος (RCD).** Η χρήση ενός RCD μειώνει τον κίνδυνο ηλεκτροπληξίας.
- 3) **Προσωπική ασφάλεια**
- a) **Μείνετε σε εγρήγορση, παρακολουθήστε τι κάνετε και χρησιμοποιήστε την κοινή λογική όταν χρησιμοποιείτε ένα ηλεκτρικό εργαλείο. Μην χρησιμοποιείτε ηλεκτρικό εργαλείο ενώ είστε κουρασμένοι ή υπό την επίρρεια ναρκωτικών, αλκοόλ ή φαρμάκων.** Μια στιγμή απροσεξίας κατά τη λειτουργία ηλεκτρικών εργαλείων μπορεί να οδηγήσει σε σοβαρό τραυματισμό.
- b) **Χρησιμοποιήστε ατομικό προστατευτικό εξοπλισμό. Φοράτε πάντα προστατευτικά ματιών.** Προστατευτικός εξοπλισμός όπως μάσκα σκόνης, αντιολισθητικά παπούτσια ασφαλείας, σκληρό καπέλο ή προστασία της ακοής που χρησιμοποιείται για τις κατάλληλες συνθήκες θα μειώσει τους προσωπικούς τραυματισμούς.
- c) **Αποτρέψτε την ακούσια εκκίνηση. Βεβαιωθείτε ότι ο διακόπτης είναι στη θέση εκτός λειτουργίας πριν συνδέσετε την πηγή τροφοδοσίας ή/και την μπαταρία, παραλάβετε ή μεταφέρετε το εργαλείο.** Η μεταφορά ηλεκτρικών εργαλείων με το δάχτυλό σας στο διακόπτη ή η ενεργοποίηση ηλεκτρικών εργαλείων που έχουν τον διακόπτη ενεργοποιημένο προκαλεί ατυχήματα.
- d) **Αφαιρέστε οποιοδήποτε κλειδί ρύθμισης ή οποιοδήποτε γαλλικό κλειδί πριν ενεργοποιήσετε το ηλεκτρικό εργαλείο.** Ένα γαλλικό κλειδί ή ένα κλειδί αριστερά προσαρτημένο σε περιστρεφόμενο μέρος του ηλεκτρικού εργαλείου μπορεί να προκαλέσει τραυματισμό.
- e) **Μην υπερβείτε. Διατηρήστε τη σωστή βάση και ισορροπία ανά πάσα στιγμή.** Αυτό επιτρέπει τον καλύτερο έλεγχο του ηλεκτρικού εργαλείου σε απρόσμενες καταστάσεις.
- f) **Ντυθείτε κατάλληλα. Μην φοράτε χαλαρά ρούχα ή κοσμήματα. Κρατήστε τα μαλλιά, τα ρούχα και τα γάντια σας μακριά από κινούμενα μέρη.** Χαλαρά ρούχα, κοσμήματα ή μακριά μαλλιά μπορούν να πιαστούν σε κινούμενα μέρη.
- g) **Εάν παρέχονται συσκευές για τη σύνδεση**

**των εγκαταστάσεων εξαγωγής και συλλογής σκόνης, βεβαιωθείτε ότι είναι συνδεδεμένες και ότι χρησιμοποιούνται σωστά.** Η χρήση της συλλογής σκόνης μπορεί να μειώσει τους κινδύνους που σχετίζονται με τη σκόνη.

- 4) **Χρήση και φροντίδα ηλεκτρικού εργαλείου**
- a) **Μη ζορίζετε το ηλεκτρικό εργαλείο. Χρησιμοποιήστε το σωστό ηλεκτρικό εργαλείο για τη δουλειά καλύτερα και ασφαλέστερα στον ρυθμό για τον οποίο σχεδιάστηκε.**
- b) **Μη χρησιμοποιείτε το ηλεκτρικό εργαλείο εάν ο διακόπτης δεν το ενεργοποιεί και δεν το απενεργοποιεί.** Κάθε ηλεκτρικό εργαλείο που δεν μπορεί να ελεγχθεί με το διακόπτη είναι επικίνδυνο και πρέπει να επισκευαστεί.
- c) **Αποσυνδέστε το βύσμα από την πηγή τροφοδοσίας ή/και τη συστοιχία μπαταρίας από το ηλεκτρικό εργαλείο πριν κάνετε τις οποιεσδήποτε προσαρμογές, αλλαγή εξαρτημάτων ή αποθήκευση ηλεκτρικών εργαλείων.** Τέτοια προληπτικά μέτρα ασφαλείας μειώνουν τον κίνδυνο εκκίνησης του ηλεκτρικού εργαλείου κατά λάθος.
- d) **Αποθηκεύστε τα αδρανή ηλεκτρικά εργαλεία μακριά από παιδιά και μην επιτρέπετε σε άτομα που δεν είναι εξοικειωμένα με το ηλεκτρικό εργαλείο ή αυτές τις οδηγίες να χρησιμοποιούν το ηλεκτρικό εργαλείο.** Τα ηλεκτρικά εργαλεία είναι επικίνδυνα στα χέρια των μη εκπαιδευμένων χρηστών.
- e) **Συντηρήστε τα ηλεκτρικά εργαλεία. Ελέγξτε για λανθασμένη ευθυγράμμιση ή δέσμευση κινούμενων μερών, θραύση εξαρτημάτων και για οποιαδήποτε άλλη κατάσταση που μπορεί να επηρεάσει τη λειτουργία του ηλεκτρικού εργαλείου. Εάν έχει υποστεί ζημιά, επισκευάστε το ηλεκτρικό εργαλείο πριν από τη χρήση.** Πολλά ατυχήματα προκαλούνται από κακά συντηρημένα ηλεκτρικά εργαλεία.
- f) **Διατηρείτε τα εργαλεία κοπής αιχμηρά και καθαρά.** Τα σωστά συντηρημένα εργαλεία κοπής με αιχμηρές άκρες κοπής είναι λιγότερο πιθανό να δεσμευτούν και είναι πιο εύκολο να ελεγχθούν.
- g) **Χρησιμοποιήστε το ηλεκτρικό εργαλείο, τα εξαρτήματα και τα κομμάτια εργαλείων κ.λπ. σύμφωνα με αυτές τις οδηγίες, λαμβάνοντας υπόψη τις συνθήκες εργασίας και την εργασία που πρέπει να εκτελέσετε.** Η χρήση του ηλεκτρικού εργαλείου για λειτουργίες διαφορετικές από αυτές για τις οποίες προορίζεται μπορεί να οδηγήσει σε επικίνδυνη κατάσταση.
- 5) **Σέρβις**

- α) Επισκευάστε το ηλεκτρικό σας εργαλείο από εξειδικευμένο άτομο χρησιμοποιώντας μόνο γνήσια ανταλλακτικά.** Αυτό θα διασφαλίσει ότι διατηρείται η ασφάλεια του ηλεκτρικού εργαλείου.





## ΠΡΟΕΙΔΟΠΟΙΗΣΕΙΣ ΑΣΦΑΛΕΙΑΣ ΣΦΥΡΙΟΥ



- Φοράτε προστατευτικά αυτιών.** Η έκθεση στον θόρυβο μπορεί να προκαλέσει απώλεια της ακοής
- Χρησιμοποιήστε βοηθητικές λαβές, εάν παρέχονται μαζί με το εργαλείο. Η έλλειψη ελέγχου μπορεί ν προκαλέσει προσωπικό τραυματισμό.**
- Κρατήστε τα ηλεκτρικά εργαλεία από τις μονωμένες επιφάνειες λαβής, όταν εκτελείτε μια λειτουργία όπου το εξάρτημα κοπής μπορεί να έρθει σε επαφή με κρυφή καλωδίωση.** Το εξάρτημα κοπής που έρχεται σε επαφή με ένα «ζωντανό» καλώδιο μπορεί να κάνει τα εκτεθειμένα μεταλλικά μέρη του ηλεκτρικού εργαλείου «ζωντανά» και να προκαλέσει ηλεκτροπληξία στον χειριστή.

## ΠΡΟΣΘΕΤΟΙ ΚΑΝΟΝΕΣ ΑΣΦΑΛΕΙΑΣ ΓΙΑ ΤΟ ΣΦΥΡΙ

- Φοράτε Μάσκα για την Σκόνη.**

## ΣΥΜΒΟΛΑ

	Για να μειωθεί ο κίνδυνος τραυματισμού, ο χρήστης πρέπει να διαβάσει το εγχειρίδιο οδηγιών.
	Διπλή μόνωση
	Προειδοποίηση
	Φορέστε προστατευτικά αυτιών
	Φορέστε προστατευτικά ματιών

	Φορέστε μάσκα σκόνης
	Απόβλητα σχετικά με ηλεκτρισμό δεν πρέπει να πετάγονται μαζί με τα απόβλητα του νοικοκυριού. Παρακαλούμε να τα ανακυκλώνετε εκεί όπου υπάρχουν οι απαραίτητες εγκαταστάσεις. Ελέγξτε στον τοπικό σας δήμο ή στους πωλητές για συμβουλές ανακύκλωσης.

## ΛΙΣΤΑ ΣΥΣΤΑΤΙΚΩΝ

- ΜΟΧΛΟΣ ΚΛΕΙΔΩΜΑΤΟΣ**
- ΔΕΙΚΤΗΣ ΒΑΘΟΥΣ**
- ΚΑΛΥΜΜΑ ΔΕΞΑΜΕΝΗΣ ΓΡΑΣΟΥ**
- ΔΙΑΚΟΠΤΗΣ ON/OFF**
- ΔΙΑΚΟΠΤΗΣ ΕΠΙΛΟΓΗΣ ΛΕΙΤΟΥΡΓΙΑΣ ΔΡΑΠΑΝΟΥ Η ΔΙΑΤΡΗΣΗΣ**
- ΔΙΑΚΟΠΤΗΣ ΕΠΙΛΟΓΗΣ ΛΕΙΤΟΥΡΓΙΑΣ ΔΡΑΠΑΝΟΥ Η ΚΑΛΕΜΙΟΥ**
- ΜΕΤΑΒΛΗΤΟΣ ΕΛΕΓΧΟΣ ΤΑΧΥΤΗΤΑΣ**
- ΜΥΤΕΣ ΔΙΑΤΡΗΣΗΣ SDS\***
- ΜΗΧΑΝΙΚΟ ΚΛΕΙΔΙ**
- ΣΕΤ ΡΟΔΕΛΑ ΚΟΠΗΣ ΜΕ ΠΡΟΣΑΡΜΟΓΕΑ, ΚΛΕΙΔΙ\***
- ΠΛΑΣΤΙΚΟ ΔΟΧΕΙΟ ΓΡΑΣΟΥ\***
- ΚΑΛΥΜΜΑ ΣΚΟΝΗΣ\***
- ΣΜΙΛΗ ΣΗΜΕΙΟΥ & ΕΠΙΠΕΔΗ ΣΜΙΛΗ\***
- ΒΟΗΘΗΤΙΚΗ ΛΑΒΗ**

\*Η τυπική συσκευασία που σας παραδίδεται δεν περιλαμβάνει όλα τα εικονιζόμενα ή περιγραφόμενα παρελκόμενα.

## ΤΕΧΝΙΚΕΣ ΠΛΗΡΟΦΟΡΙΕΣ

Τύπος **WX333 WX333.X (330~359--**  
**χαρακτηρισμός μηχανήματος, αντιπροσωπ.**  
**Περιστροφικό σφυρί)**



		<b>WX333 WX333.X**</b>
Βολτ	220-240V~50/60Hz	
Τάση Λειτουργίας	1250W	
Ταχύτητα χωρίς φορτίο	0-750/min	
Συχνότητα κρούσης	0-3700/min	
Ενέργεια σύγκρουσης	5.0J	
Τύπος τσοκ	SDS-plus	
Δυνατότητα διάτρησης	Ατσάλι	13mm
	Μάρμαρο	32mm
	Ξύλο	40mm
Διπλή Μόνωση		
Βάρος μηχανής	6.1kg	

\*\*X=1-999, A-Z, M1-M9 χρήση μόνο για διαφορετικούς πελάτες, δεν υπάρχουν ασφαλείς σχετικές διαφορές μεταξύ αυτών των μοντέλων

Συνιστούμε να αγοράζετε τα εξαρτήματά σας από το ίδιο κατάστημα από το οποίο αγοράσατε το εργαλείο. Διαβάξτε τις πληροφορίες πάνω στη συσκευασία του εξαρτήματος για περισσότερες λεπτομέρειες. Το προσωπικό του καταστήματος μπορεί να σας βοηθήσει και να σας συμβουλευθεί.

## ΠΛΗΡΟΦΟΡΙΕΣ ΘΟΡΥΒΟΥ

Μια σταθμισμένη ηχητική πίεση	$L_{PA} = 90$ dB(A)
Μια σταθμισμένη ηχητική ισχύς	$L_{WA} = 101$ dB(A)
$K_{PA}$ & $K_{WA}$	3.0 dB(A)
Φοράτε προστατευτικά αυτιών.	

## ΠΛΗΡΟΦΟΡΙΕΣ ΔΟΝΗΣΗΣ

Συνολικές τιμές δόνησης (άθροισμα διανύσματος τριάξ) που καθορίζονται σύμφωνα με το EN 60745:

Διάτρηση σφυριού σε σκυρόδεμα	Τιμή εκπομπής κραδασμών $a_{h,HD} = 17.4$ m/s <sup>2</sup>
	Αβεβαιότητα K = 1.5 m/s <sup>2</sup>

Chiseling	Τιμή εκπομπής κραδασμών $a_{h,CHeQ} = 14.3$ m/s <sup>2</sup>
	Αβεβαιότητα K = 1.5 m/s <sup>2</sup>

Η δηλωθείσα συνολική τιμή δόνησης μπορεί να χρησιμοποιηθεί για τη σύγκριση ενός εργαλείου με ένα άλλο και μπορεί επίσης να χρησιμοποιηθεί σε μια προκαταρκτική αξιολόγηση της έκθεσης.

**!** **ΠΡΟΕΙΔΟΠΟΙΗΣΗ:** Η τιμή εκπομπής κραδασμών κατά την πραγματική χρήση του ηλεκτρικού εργαλείου μπορεί να διαφέρει από τη δηλωμένη τιμή, ανάλογα με τον τρόπο με τον οποίο χρησιμοποιείται το εργαλείο, ανάλογα με τα ακόλουθα παραδείγματα και με άλλες παραλλαγές σχετικά με τον τρόπο χρήσης του εργαλείου: Πώς χρησιμοποιείται το εργαλείο και τα υλικά κοπής ή διάτρησης.

Το εργαλείο είναι σε καλή κατάσταση και συντηρείται καλά.

Χρησιμοποιώντας το σωστό αξεσουάρ για το εργαλείο και διασφαλίζοντας ότι είναι αιχμηρό και σε καλή κατάσταση.

Το σφίξιμο του πιασίματος πάνω στις λαβές και αν χρησιμοποιούνται αξεσουάρ κατά των κραδασμών. Και το εργαλείο χρησιμοποιείται όπως προορίζεται από το σχεδιασμό του και αυτές τις οδηγίες.

**Αυτό το εργαλείο μπορεί να προκαλέσει σύνδρομο δόνησης χεριού-βραχίονα εάν η χρήση του δεν διαχειριστεί επαρκώς**

**!** **ΠΡΟΕΙΔΟΠΟΙΗΣΗ:** Για να είμαστε ακριβείς, μια εκτίμηση του επιπέδου έκθεσης στις πραγματικές συνθήκες χρήσης θα πρέπει επίσης να λαμβάνει υπόψη όλα τα μέρη του κύκλου λειτουργίας, όπως οι χρόνοι όταν το εργαλείο είναι απενεργοποιημένο και όταν λειτουργεί σε αδράνεια, αλλά δεν κάνει πραγματικά την εργασία. Πράγμα που μπορεί να μειώσει σημαντικά το επίπεδο έκθεσης κατά τη συνολική περίοδο εργασίας.

Βοηθώντας στην ελαχιστοποίηση του κινδύνου έκθεσης σε κραδασμούς.

Χρησιμοποιείτε ΠΑΝΤΑ αιχμηρές σμίλες, τρυπάνια και λεπίδες

Συντηρήστε αυτό το εργαλείο σύμφωνα με αυτές τις οδηγίες και διατηρήστε το καλά λιπασμένο (όπου χρειάζεται)

Εάν το εργαλείο πρόκειται να χρησιμοποιηθεί τακτικά, επενδύστε σε αντικραδασμικά αξεσουάρ Προγραμματίστε το πρόγραμμα εργασίας σας για να διαδώσετε οποιαδήποτε χρήση εργαλείων υψηλής δόνησης σε αρκετές ημέρες.

## ΔΙΑΔΙΚΑΣΙΑ ΦΟΡΤΙΣΗΣ



**ΣΗΜΕΙΩΣΗ:** Πριν χρησιμοποιήσετε το εργαλείο διαβάστε το βιβλίο οδηγιών προσεκτικά.

### ΧΡΗΣΗ ΣΥΜΦΩΝΑ ΜΕ ΤΟΝ ΠΡΟΟΡΙΣΜΟ

Το μηχάνημα προορίζεται για τρύπημα με κρούση σε τούβλα, σε μπετον και σε πετρώματα καθώς και για ελαφρές εκσμιλεύσεις. Είναι επίσης κατάλληλο για τρύπημα σε ξύλο, σε μέταλλα και σε κεραμικά και πλαστικά υλικά.

### 1. ΡΥΘΜΙΣΗ ΤΗΣ ΒΟΗΘΗΤΙΚΗΣ ΛΑΒΗΣ (ΣΙΚ Α)

Για τη δική σας ασφάλεια, προτείνουμε να χρησιμοποιείτε συνεχώς τη βοηθητική λαβή. Για να ρυθμίσετε τη λαβή, περιστρέψτε το κάτω τμήμα της λαβής αριστερόστροφα και περιστρέψτε τη λαβή γύρω από το κολάρο του δράπανου μέχρι να βρεθεί στην επιθυμητή θέση η λαβή. Σφίξτε εντελώς.

### 2. ΧΡΗΣΙΜΟΠΟΙΩΝΤΑΣ ΤΟ ΒΥΘΟΜΕΤΡΟ(ΣΙΚΑ)

Το βυθόμετρο μπορεί να χρησιμοποιηθεί για να ρυθμιστεί ένα σταθερό βάρος διάτρησης. Περιστρέψτε αριστερόστροφα την βίδα κλειδώματος στο πάνω μέρος της λαβής για να την χαλαρώσετε, εισάγετε το σημείο διακοπής εμφάθυνσης στη λαβή. Ρυθμίστε το στο επιθυμητό βάθος. Περιστρέψτε δεξιόστροφα την βίδα κλειδώματος για να σφίξετε.

### 3. ΕΦΑΡΜΟΖΟΝΤΑΣ ΕΞΑΡΤΗΜΑΤΑ Η ΤΣΟΚ(ΣΙΚΒ1)

Καθαρίστε τον κορμό και εφαρμόστε γράσο πριν εγκαταστήσετε το τμήμα αυτό. Κρατήστε την περιστρεφόμενη λαβή, τραβήξτε προς τα πίσω τον μοχλό κλειδώματος και εισάγετε το εργαλείο τα εξαρτήματα ή το τσοκ στο στήριγμα του εξαρτήματος. Γυρίστε το εξάρτημα και πιέστε το μέχρι να βρείτε αντίσταση. Ο άξονας πέφτει εντελώς μέσα στο στήριγμα. Μόλις αντιληφθείτε ότι έχει τοποθετηθεί, σπρώξτε τον μοχλό κλειδώματος. Κατ' αυτό τον τρόπο θα μπορούσαν να κλειδωθούν τα εξαρτήματα ή το τσοκ στην θέση του. Αφού ολοκληρώσετε την εγκατάσταση, πάντα να βεβαιώνετε ότι το εργαλείο ή το τσοκ βρίσκεται σίγουρα στο στήριγμα του εξαρτήματος, προσπαθώντας να το τραβήξετε προς τα έξω. Εάν τα εξαρτήματα ή το τσοκ δεν έχουν τοποθετηθεί καλά, επαναλάβετε την διαδικασία.

### 4. ΑΦΑΙΡΩΝΤΑΣ ΕΞΑΡΤΗΜΑΤΑ Η ΒΑΣΙΚΑ ΤΣΟΚ(ΣΙΚΒ1)

Για να αφαιρέσετε το εργαλείο ή το τσοκ τραβήξτε προς τα πίσω τον μοχλό κλειδώματος, κρατήστε και τραβήξτε το εργαλείο ή τραβήξτε το τσοκ έξω  
**ΣΗΜΕΙΩΣΗ:** Τα εξαρτήματα ή το τσοκ είναι στερεωμένα σταθερά στον κορμό και δεν μπορούν να αφαιρεθούν όταν κλειδωθούν στην θέση τους.

### 5. ΧΡΗΣΗ ΤΟΥ ΤΣΟΚ

Για επιπλέον άνεση, το περιστρεφόμενο κρουστικό δράπανο σας είναι πλέον εξοπλισμένο με ένα τσοκ 3-δοντιών Αυτό σας δίνει την δυνατότητα να εργαστείτε με τμήματα διάτρησης /εργαλεία που δεν είναι SDS



#### Προσοχή!

Το τσοκ 3-δοντιών σχεδιάστηκε μόνο για εργασίες ΔΙΑΤΡΗΣΗΣ ξύλου και μετάλλου. Να μην χρησιμοποιείτε ΠΟΤΕ αυτό το τσοκ με περιστρεφόμενο δράπανο ή καλέμι. ΤΟ ΕΝ ΛΟΓΩ ΤΣΟΚ ΜΠΟΡΕΙ ΝΑ ΥΠΟΣΤΕΙ ΖΗΜΙΑ ΕΑΝ ΣΥΜΒΕΙ ΑΥΤΟ.

### Εισάγοντας ένα εξάρτημα διάτρησης στο τσοκ. (εικ Β2)

Πριν εγκαταστήσετε το τμήμα διάτρησης, αφαιρέστε τον ρευματολήπτη από την πρίζα του ηλεκτρικού δικτύου.

Παρακαλούμε να εισάγετε το κλειδί στο τσοκ, γυρίστε το κλειδί αντίθετα αριστερόστροφα για να βγάλετε/χαλαρώσετε το τσοκ, εισάγετε το δράπανο/εργαλείο και σφίξτε γερά το τσοκ γυρίζοντας το κλειδί δεξιόστροφα. Αφαιρέστε το κλειδί και τοποθετήστε το ξανά στην θήκη από Πλαστικό Εμφύσησης.

### 6. ΛΕΙΤΟΥΡΓΙΑ ΤΟΥ ΔΙΑΚΟΠΤΗ ON/OFF (ΣΙΚ C)

Πιέστε για να ξεκινήσει το εργαλείο και αφήστε για να σταματήσει το εργαλείο.

### 7. ΧΡΗΣΙΜΟΠΟΙΩΝΤΑΣ ΤΟ ΠΛΗΚΤΡΟ ΔΙΑΦΟΡΕΤΙΚΗΣ ΤΑΧΥΤΗΤΑΣ (ΣΙΚ D)

Η ταχύτητα αυξάνεται όσο γυρίζετε τον διακόπτη προς το μεγαλύτερο αριθμό και μειώνεται όσο γυρίζει προς το μικρότερο αριθμό.

### 8. ΛΕΙΤΟΥΡΓΙΑ ΚΡΟΥΣΤΙΚΟΥ ΔΡΑΠΑΝΟΥ(ΣΙΚ Ε, F)

1)Για διάτρηση σε τσιμέντο, μπετόν, κλπ πιέστε το κουμπί κλειδώματος (Α) και περιστρέψτε τον διακόπτη του επιλογέα για να στρέψετε το σημείο « T » στο τρίγωνο. (εικ Ε)

**ΣΗΜΕΙΩΣΗ:** Πρέπει να πιέσετε το κουμπί κλειδώματος του διακόπτη του επιλογέα πριν ρυθμίσετε τον διακόπτη επιλογέα. Εάν ο διακόπτης επιλογέα δεν μπορεί να εισέλθει στην επιθυμητή θέση, ενεργοποιήστε το δράπανο σας για λίγο, και κατόπιν ρυθμίστε ξανά τον διακόπτη επιλογέα.

2)Γυρίστε τον διακόπτη επιλογέα της λειτουργίας δράπανου ή διάτρησης δείχνοντας στην θέση της « T » ενέργειας δράπανου. (εικ F)

3) Έχουν γίνει τώρα οι ρυθμίσεις για να γίνει διάτρηση σε μπετόν.

### 9. ΛΕΙΤΟΥΡΓΙΑ ΔΙΑΤΡΗΣΗΣ(ΣΙΚ G, H)

1)Πιέστε το κουμπί κλειδώματος (Α) και περιστρέψτε τον διακόπτη του επιλογέα για να στρέψετε το σημείο « T » στο τρίγωνο. (εικ G)



2) Γυρίστε τον διακόπτη επιλογής της λειτουργίας δραπάνου ή διάτρησης δείχνοντας στην θέση της «**N**» ενέργειας διάτρησης. (εικ Η)

3) Τώρα πλέον έχουν γίνει οι ρυθμίσεις για να χρησιμοποιηθεί η λειτουργία διάτρησης.

#### 10. ΛΕΙΤΟΥΡΓΙΑ ΚΑΛΕΜΙΟΥ (ΣΙΚ Ι, J)

1) Για λειτουργίες κοπής, χάραξης ή γκρεμίσματος, πιέστε το κουμπί κλειδώματος (A) και κατόπιν περιστρέψτε τον διακόπτη του επιλογής για να στρέψετε το σημείο «**T**» στο τρίγωνο. (εικ Ι)

2) Γυρίστε τον διακόπτη επιλογής της λειτουργίας δραπάνου ή διάτρησης δείχνοντας στην θέση της «**N**» ενέργειας δραπάνου. (εικ J)

3) Έχουν γίνει τώρα οι ρυθμίσεις για να πραγματοποιηθούν εργασίες με καλέμι χρησιμοποιώντας την λειτουργία Καλέμιού.  
 **Προσοχή:** Πρέπει να βεβαιωθείτε ότι ο διακόπτης επιλογής έχει κλειδωθεί σίγουρα στην θέση της κατάστασης λειτουργίας με καλέμι. Διαφορετικά, θα μπορούσε να υπάρξει κίνδυνος.

#### 11. ΚΑΛΥΜΜΑ ΣΚΟΝΗΣ (ΣΙΚ Κ)

Χρησιμοποιείτε το κάλυμμα σκόνης για να εμποδίσετε την σκόνη να πέσει πάνω στο εργαλείο και πάνω σας, όταν πραγματοποιείτε διατρήσεις σε επιφάνειες πάνω από το κεφάλι σας. Συνδέστε το κάλυμμα για την σκόνη στο εξάρτημα όπως φαίνεται στην Εικ Κ.

#### 12. ΜΗΧΑΝΗ ΛΙΠΑΝΣΗΣ (ΣΙΚ Λ)

Το μηχάνημα είναι λιπασμένο. Απαιτείται συμπλήρωση του λιπαντικού μόνο όταν η εργασία με το σφυρί έχει χαμηλή απόδοση. Ανοίξτε το καπάκι του δοχείου λιπαντικού στο πάνω μέρος του σφυριού με το μηχανικό κλειδί που παρέχεται. Στη συνέχεια συμπληρώστε περίπου 30 γρ. λιπαντικού που παρέχεται μαζί με το εργαλείο. Οι προδιαγραφές για το λιπαντικό είναι γενικής χρήσης με βάση το λίθιο. Σ' αυτήν την περίπτωση πρέπει να χρησιμοποιηθεί το λάδι που προβλέπεται από την Worx.

 **Προσοχή:** Διατηρείτε το δοχείο του γράσου μακριά από τα παιδιά.

#### 13. ΓΙΑ ΝΑ ΑΝΤΙΚΑΤΑΣΤΗΣΕΤΕ ΤΙΣ ΨΗΚΤΡΕΣ (ΣΙΚ Μ, Ν)

Αποσυνδέστε το βύσμα από το ρεύμα. Ξεβιδώστε το καπάκι των ψήκτρων άνθρακα με ένα κατσαβίδι.

Αφαιρέστε τις ψήκτρες άνθρακα. Ελέγξτε το μήκος της ψήκτρας και αντικαταστήστε τη αν είναι κάτω από 6mm. Όταν οι ψήκτρες πρέπει να αντικατασταθούν πάντα ανανεώνετε και τις δύο ψήκτρες ακόμη και αν η μία εξακολουθεί να είναι μεγαλύτερη από 6mm.

Ξεβιδώστε εντελώς το καπάκι της ψήκτρας άνθρακα. Ελέγξτε εάν το εργαλείο λειτουργεί. Πριν το χρησιμοποιήσετε, αφήστε το να λειτουργήσει για λίγα λεπτά για να μπορέσουν οι ψήκτρες να μπουν στη θέση τους.

## ΣΥΜΒΟΥΛΕΣ ΕΡΓΑΣΙΑΣ ΓΙΑ ΤΟ ΕΡΓΑΛΕΙΟ ΣΑΣ

1. Μειώστε την πίεση στο τμήμα διάτρησης, όταν είναι σχεδόν έτοιμο να σπάσει. Αυτό θα αποτρέψει το φρακάρισμα της διατρητικής μηχανής.
2. Όταν ανοίγετε μία μεγάλη τρύπα, ανοίξτε πρώτα μία πιλοτική τρύπα χρησιμοποιώντας ένα μικρότερο εξάρτημα διάτρησης.
3. Να ασκείτε πάντα πίεση στο εξάρτημα διάτρησής σας σε ευθεία γραμμή και αν είναι δυνατόν αριστερά από τμήμα στο οποίο εργάζεστε.
4. Να μην αλλάζετε ποτέ την κατάσταση λειτουργίας όσο λειτουργεί το δράπανο.
5. Μην ασκείτε υπερβολική πίεση στο εργαλείο όταν χρησιμοποιείτε το καλέμι. Η άσκηση υπερβολικής πίεσης δεν επιταχύνει την εργασία.

## ΣΥΝΤΗΡΗΣΗ

### Αφαιρέστε το φινι από την πρίζα πριν να πραγματοποιήσετε ρυθμίσεις, επισκευές ή συντήρηση.

Δεν υπάρχουν επισκευαζόμενα μέρη από τον χρήστη στο ηλεκτρικό σας εργαλείο. Ποτέ μην χρησιμοποιείτε νερό ή χημικά καθαριστικά για να καθαρίσετε το ηλεκτρικό σας εργαλείο. Καθαρίστε το με ένα στεγνό ύφασμα. Πάντα να αποθηκεύετε το ηλεκτρικό σας εργαλείο σε ξηρό μέρος. Κρατάτε τις τρύπες εξερισμού καθαρές. Κρατάτε όλα τα σημεία που ελέγχουν την εργασία καθαρά από σκόνη. Αν δείτε κάποιες σπίθες μέσα στα σημεία εξερισμού, είναι φυσικό και δεν θα βλάψουν το εργαλείο σας. Αν έχει καταστραφεί το καλώδιο τροφοδοσίας, θα πρέπει να αντικατασταθεί από τον κατασκευαστή, το προσωπικό του σέρβις ή εξουσιοδοτημένους τεχνικούς για να αποφευχθούν οι κίνδυνοι.

## ΑΝΤΙΜΕΤΩΠΙΣΗ ΠΡΟΒΛΗΜΑΤΩΝ

1. Εάν το ηλεκτρικό εργαλείο σας δεν ξεκινάει, ελέγξτε πρώτα την πρίζα στον ρευματολήπτη.
2. Εάν το δράπανο γίνεται πολύ καυτό όσο το χρησιμοποιείτε, ρυθμίστε τον διακόπτη του δραπάνου την κατάσταση διάτρησης και

- δώστε την δυνατότητα στο τρυπάνι σας να λειτουργήσει στην μέγιστη ταχύτητα χωρίς ταχύτητα για 2 λεπτά.
- Εάν η απόδοση διάτρησης είναι πολύ χαμηλή, παρακαλείσθε να προσθέσετε επαρκή ποσότητα γράσου στο κουτί γράσου.
  - Εάν η χρήση της εργασίας διάτρησης έχει χαμηλή απόδοση ελέγξτε εάν το εργαλείο είναι αμβλύ.
  - Εάν δεν μπορεί να διορθωθεί κάποιο σφάλμα, επιστρέψτε το εργαλείο σε έναν εξουσιοδοτημένο διανομέα για επιδιόρθωση.

2021/5/14  
Allen Ding  
Βοηθός Αρχιμηχανικός,  
Δοκιμές & Πιστοποιήσεις  
Positec Technology (China) Co., Ltd  
18, Dongwang Road, Suzhou Industrial  
Park, Jiangsu 215123, P.R. China

## ΠΡΟΣΤΑΣΙΑ ΤΟΥ ΠΕΡΙΒΑΛΛΟΝΤΟΣ



Απόβλητα σχετικά με ηλεκτρισμό δεν πρέπει να πετάγονται μαζί με τα απόβλητα του νοικοκυριού. Παρακαλούμε να τα ανακυκλώνετε εκεί όπου υπάρχουν οι απαραίτητες εγκαταστάσεις. Ελέγξτε στον τοπικό σας δήμο ή στους πωλητές για συμβουλές ανακύκλωσης.

## ΔΗΛΩΣΗ ΣΥΜΜΟΡΦΩΣΗΣ

Εμείς,  
Positec Germany GmbH  
Grüner Weg 10, 50825 Cologne, Germany

Δηλώνουμε ότι το προϊόν,  
Περιγραφή **Worx Περιστροφικό σφυρί**  
Τύπος **WX333 WX333.X (330-359--  
χαρακτηρισμός μηχανήματος, αντιπροσωπ.  
Περιστροφικό σφυρί)**  
Αξίωμα **Χτυπώντας με σφυρί διάφορα υλικά**

Συμμορφώνεται με τις παρακάτω Οδηγίες, :  
**2006/42/EC, 2011/65/EU&(EU)2015/863  
2014/30/EU**

Πρότυπα συμμόρφωσης:  
**EN 60745-1, EN 60745-2-6, EN 55014-1,  
EN 55014-2, EN 61000-3-2, EN 61000-3-3**

Το πρόσωπο που έχει εξουσιοδότηση να συντάξει το τεχνικό αρχείο,  
Όνομα **Marcel Filz**  
Διεύθυνση **Positec Germany GmbH  
Grüner Weg 10, 50825 Cologne, Germany**



# ELEKTROMOS KÉZISZERSZÁMOK BIZTONSÁGOS HASZNÁLATÁVAL KAPCSOLATOS ÁLTALÁNOS FIGYELMEZTETÉSEK



**FIGYELEM:** Olvasson el minden biztonsági figyelmeztetést és valamennyi utasítást.

A figyelmeztetések és utasítások figyelmen kívül hatása áramütést, tüzet és/vagy súlyos sérülést eredményezhet.

**Őrizzen meg minden figyelmeztetést és utasítást, a jövőben szüksége lehet ezekre.**

A figyelmeztetésekben használatos "elektromos kéziszerszám" kifejezés az ön hálózatról üzemeltetett (vezetékes) elektromos kéziszerszámára vagy akkumulátoros (vezeték nélküli) elektromos kéziszerszámára vonatkozik.

## 1. A MUNKATERÜLET BIZTONSÁGA

- a) **A munkaterületet tartsa tisztán és jól megvilágítva.** A zsúfolt vagy sötét munkaterület balesethez vezethet.
- b) **Ne üzemeltessen elektromos kéziszerszámot robbanékony légkörben, például gyúlékony folyadékok, gázok vagy por jelenléte mellett.** Az elektromos kéziszerszámok használata során szikrák keletkeznek, amelyek hatására a por vagy gáz kigyulladhat.
- c) **Elektromos kéziszerszámok működtetése közben tartsa távol a gyermekeket és bámészködőket.** A figyelem elterelése kontrollvesztést eredményezhet.

## 2. ELEKTROMOS BIZTONSÁG

- a) **Az elektromos kéziszerszámok dugójának illeszkednie kell a dugaljba. Soha, semmilyen módon ne módosítsa a dugót. Földelt elektromos kéziszerszámokkal ne használjon adaptert.** Ha nem módosított dugókat és megfelelő dugaljat használ, azzal csökkenti az áramütés kockázatát.
- b) **Ne érintse meg a földelt felületeket, például csöveket, radiátorokat, tűzhelyeket vagy hűtőszekrényeket.** Ha a test földelt, nagyobb az áramütés kockázata.
- c) **Ne tegye ki esőnek vagy nedves körülményeknek az elektromos kéziszerszámokat.** Ha egy elektromos kéziszerszámba víz kerül, megnő az áramütés kockázata.
- d) **Vigyázzon a szerszám kábelére. Soha ne hordozza, húzogassa vagy húzza ki az áramból az elektromos kéziszerszámot a kábelnél fogva. A kábelt tartsa távol a hőtől, olajtól, éles peremektől vagy mozgó részekről.** A sérült vagy összegubancolódott kábel növeli az áramütés

kockázatát.

- e) **Ha az elektromos kéziszerszámot szabadterben üzemelteti, használjon külső használatra alkalmas hosszabbítót.** A külső használatra alkalmas kábel használatával csökken az áramütés kockázata.
- f) **Ha elkerülhetetlen, hogy az elektromos kéziszerszámot nedves helyen működtesse, használjon maradékáram-működtetésű megszakító (RCD) védelemmel rendelkező áramforrást.** A maradékáram-működtetésű megszakító használata csökkenti az áramütés kockázatát.

## 3. SZEMÉLYI BIZTONSÁG

- a) **Az elektromos kéziszerszám működtetése közben maradjon éber, figyeljen arra, amit csinál, és használja a józan eszét. Ne működtesse az elektromos kéziszerszámot, ha fáradt, illetve gyógyszerek, alkohol vagy drogok hatása alatt áll.** Egy pillanatnyi figyelmetlenség az elektromos kéziszerszámok működtetése közben súlyos sérülésekhez vezethet.
- b) **Használjon személyi védőfelszereléseket. Mindig használjon szemvédelmet.** A személyi védőfelszerelés, például pormaszok, csúszásmentes biztonsági lábbeli, védősisak vagy szükség esetén hallásvédelem használatával csökkenthető a személyi sérülések kockázata.
- c) **Kerülje el, hogy a szerszám véletlenül működésbe lépjen. Mielőtt az elektromos kéziszerszámot áramhoz csatlakoztatná, behelyezné az akkumulátort, felvenné vagy vinné a szerszámot ellenőrizze, hogy a kapcsoló "ki" helyzetbe legyen állítva.** Ha a szerszám hordozásakor újját a kapcsolón tartja, vagy áram alá helyezi a bekapcsolt készüléket, az balesetekhez vezethet.
- d) **Mielőtt az elektromos kéziszerszámot bekapcsolná, távolítsa el róla minden állítókulcsot.** Ha az elektromos kéziszerszám forgórészein állítókulcs marad, az személyi sérüléshez vezethet.
- e) **Ne próbáljon túl messzire nyúlni. Mindig vigyázzon, hogy stabilan álljon, és őrizz meg egyensúlyát.** Ez segít, hogy váratlan helyzetekben uralja az elektromos kéziszerszámot.
- f) **Viseljen megfelelő öltözetet. Ne viseljen bő ruházatot vagy hosszú ékszert. Háját, ruházatát és kesztyűjét tartsa a mozgó alkatrészekről távol.** A bő ruházatot, hosszú ékszert vagy hosszú hajat bekapathatják a mozgó elemek.
- g) **Ha a szerszámhoz porszívó vagy -gyűjtő csatlakoztható, vigyázzon, hogy ezeket csatlakoztassa és megfelelően használja.** A porgyűjtő használatával csökkenthetőek a porral kapcsolatos kockázatok.

#### 4. AZ ELEKTROMOS KÉZISZERSZÁM HASZNÁLATA ÉS KARBANTARTÁSA

- a) **Ne erőltesse az elektromos kéziszerszámot. Mindig megfelelő elektromos kéziszerszámot használjon.** Ha a megfelelő elektromos kéziszerszámot használja, azzal a rendeltetési területén jobban és biztonságosabban elvégezhető a munka.
- b) **Ne használja az elektromos kéziszerszámot, ha azt nem lehet kikapcsolni.** Ha egy elektromos kéziszerszám nem szabályozható a kapcsolóval, az veszélyes, és javításra szorul.
- c) **Mielőtt a szerszámot beállítaná, tartozékot cserélné, illetve tároláskor húzza ki a dugót az áramforrásból, és/vagy vegye ki az akkumulátort az elektromos kéziszerszámból.** Ezekkel a megelőző biztonsági intézkedésekkel csökken annak a kockázata, hogy a kéziszerszám véletlenül bekapcsoljon.
- d) **Az elektromos kéziszerszámokat használaton kívül tartsa a gyermekektől távol, és ne hagyja, hogy a szerszámot vagy ezeket az utasításokat nem ismerő személyek működtessék azt.** A tapasztalatlan felhasználók kezében az elektromos kéziszerszámok veszélyessé válnak.
- e) **Tartsa karban az elektromos kéziszerszámokat. Ellenőrizze, hogy a mozgó elemek megfelelően helyezkednek-e el és nem szorultak-e be, az alkatrészek épek, és semmilyen más hiba nincs kihatással az elektromos kéziszerszám működésére. Ha sérülést talál, használat előtt javíttassa meg a szerszámot.** A nem megfelelően karbantartott elektromos kéziszerszámok sok balesetet okoznak.
- f) **A vágószerszámokat tartsa tisztán, és figyeljen, hogy élesek maradjanak.** A megfelelően karbantartott, éles vágószerszámok ritkábban akadnak meg, és egyszerűbben irányíthatóak.
- g) **Az elektromos kéziszerszámot, a kiegészítőket és fejeket használja a fenti utasításoknak megfelelően, figyelembe véve a munkakörülményeket és az elvégzendő munkát.** Ha az elektromos kéziszerszámot nem rendeltetészerűen használja, az veszélyhelyzetet teremthet.

#### 5. SZERVIZ

- a) **Az elektromos kéziszerszámot csak képzett szerelő javíthatja megfelelő cserealkatrészekkel.** Ez biztosítja az elektromos kéziszerszám biztonságos működését.

zaj hatása a hallóképesség elvesztéséhez vezethet.

2. **Ha az eszközhöz kiegészítő markolato(ka) t mellékeltek, használja az(oka)t.** A kontrollvizsgálat személyi sérülést eredményezhet.
3. **Az elektromos kéziszerszámot csak a szigetelt fogantyúfelületeknél fogva tartsa, ha olyan munkát végez, amelynek során a betétszerszám vagy a csavar feszültség alatt álló, kívülről nem látható vezetékhez érhet.** Ha a berendezés egy feszültség alatt álló vezetékhez ér, az elektromos kéziszerszám fémrészei szintén feszültség alá kerülhetnek és áramütéshez vezethetnek.

## TOVÁBBI BIZTONSÁGI SZABÁLYOK A FÚRÓKALAPÁCS

1. Minden esetben viseljen pormaszkot

### SZIMBÓLUMOK

	A sérülésveszély csökkentése érdekében a felhasználónak el kell olvasnia az utasításokat.
	Figyelmeztetés
	Viseljen hallásvédőt
	Viseljen védőszemüveget
	Viseljen pormaszkot
	A leselejtezett elektromos gépek nem dobhatók a háztartási hulladék közé. Ha van a közelben elektromos hulladékokat gyűjtő központ, vigye oda a gépet. Az újrahasznosítási lehetőségekről tájékozódjon a helyi hatóságoknál vagy a kereskedőnél.

## BIZTONSÁGI ELŐÍRÁSOK A KALAPÁCSOK SZÁMÁRA

1. **Viseljen fülvédőt.** Ennek elmulasztása esetén a

# AZ ALKATRÉSZEK LISTÁJA

- ZÁRÓKARIMÁT**
- MÉLYSÉGMÉRŐ**
- KENŐANYAGTARTÓ FEDELE**
- ON / OFF KAPCSOLÓ**
- ÜTVEFÚRÓ VAGY FÚRÓ FUNKCIÓVÁLASZTÓ KAPCSOLÓ**
- ÜTVEFÚRÓ VAGY VÉSŐ FUNKCIÓVÁLASZTÓ KAPCSOLÓ**
- VÁLTOZTATHATÓ SEBESSÉGSZABÁLYOZÁS**
- SDS FÚRÓ \***
- CSAVARKULCS**
- KULCSOS TOKMÁNY ADAPTERREL, TOK MÁNYKULCS \***
- MŰANYAG KENŐANYAGTARTÁLY \***
- PORFOGÓ \***
- VÉSŐK (HEGYES ÉS LAPOS) \***
- PÓTFOGANTYÚ**

\* Nem minden készülék tartalmazza valamennyi, a fentiekben felsorolt alkatrészt.

## MŰSZAKI ADATOK

Típus **WX333 WX333.X (330-359 kijelölésének gép képviselő fúrókalapács)**

		<b>WX333 WX333.X **</b>
Feszültség	220-240V~50/60Hz	
Bemenő teljesítmény	1250W	
Terhelés nélküli sebesség	0-750/min	
Ütőszám	0-3700/min	
Ütési energia	5.0J	
Chuck típus	SDS-plus	
Fúrési teljesítmény max	Acél	13mm
	Kőművesmunka	32mm
	Erdő	40mm

Védelmi osztály	□/II
A készülék súlya	6.1kg

\*\*X = 1-999, A-Z, M1-M9 csak különféle vásárlókra vonatkozik, ezek között a modellek között nincs biztonsági változás.

Javasoljuk, hogy kiegészítőket vásároljon az üzletből, ahol az eszközöket értékesítik. További részletek a kiegészítő csomagban található. Az áruház munkatársai segítséget és tanácsot adhatnak Önnek.

## ZAJÉRTÉKEK

A-súlyozású hangnyomásszint:  $L_{pA} = 90 \text{ dB(A)}$

A-súlyozású hangerő:  $L_{WA} = 101 \text{ dB(A)}$

$K_{pA} \& K_{WA} = 3.0 \text{ dB(A)}$

**Viseljen hallásvédőt**

## REZGÉSÉRTÉKEK

Az EN60745 szabvány szerint meghatározott összes rezgés (háromtengelyű vektoriális összeg) a következő:

Hammer fúrás betonba	Rezgés kibocsátási érték $a_{h,HD} = 17.4 \text{ m/s}^2$
	Bizonytalanság $K = 1.5 \text{ m/s}^2$
Vésés	Rezgés kibocsátási érték $a_{h,CHeg} = 14.3 \text{ m/s}^2$
	Bizonytalanság $K = 1.5 \text{ m/s}^2$

A hivatalos összesített rezgésszint a szerszámok összehasonlítására, illetve a kitérttség előzetes felmérésére használható.

**⚠ FIGYELEM:** Az elektromos kéziszerszám használata során a rezgés kibocsátás eltérhet a fenti értéktől attól függően, hogy a szerszámot hogyan használják. Az érték függhet az alábbiaktól: Hogyan használják a szerszámot, milyen anyagokat vágna vagy fúrna. Az eszköz jó állapotban van-e, megfelelően karbantartják-e. Megfelelő tartozékokat használnak-e az eszközhöz, vigyáznak-e, hogy hegyes legyen és jó állapotban maradjon. A markolat megfelelően rögzül-e, használnak-e rezgéscsillapító tartozékokat.

A szerszámot rendeltetésszerűen, kialakításának és a jelen utasításoknak megfelelően használják-e.

### Ha a szerszámot nem kezelik megfelelően, kézkar vibrációs szindrómát okozhat.

 **FIGYELEM:** A pontosság érdekében az expozíciós szint becslést értékehez a valós használati körülmények között figyelembe kell venni a működési ciklus valamennyi elemét, így azt az időt is, amikor a szerszám ki van kapcsolva, és amikor üresjáratban működik. Ez a teljes munkaidőszak viszonylatában jelentősen csökkentheti az expozíciós szintet.

A rezgéscsökkenésnek való kitettséget az alábbiakkal csökkentheti:

MINDIG éles vésőt, pengét, és hegyes fúrófejet használjon.

Az eszközt jelen utasításoknak megfelelően tartsa karban, és vigyázzon a megfelelő kenésre (ahol erre szükség van).

Ha rendszeresen használja az eszközt, vásároljon rezgéscsillapító tartozékokat.

Úgy tervezze meg a munkáját, hogy a magas rezgésszámú eszközök használatát igénylő feladatokat több napra ossza el.

## HASZNÁLATI UTASÍTÁSOK

 **MEGJEGYZÉS:** Mielőtt a szerszámot használná, olvassa el figyelmesen az utasításokat.

### RENDELTETÉSSZERŰ HASZNÁLAT

Az elektromos kéziszerszám útvefűrésze beton, téglá és kő, valamint könnyű vésési munkák. Ugyancsak alkalmas a fűrésze fa, fém, kerámia és műanyag.

### 1. A SEGÉDFOGANTYÚ BEÁLLÍTÁSA (Lásd A. Ábra)

Személyes biztonsága érdekében minden esetben javasolt a segédfogantyú használata.

A fogantyú beállításához forgassa a fogantyú alsó részét az óramutató járásával ellentétes irányba, és forgassa a fogantyút az útvefűró nyaka körül, míg a fogantyú a kívánt helyzetbe kerül. Szorítsa meg.

### 2. A MÉLYSÉGMÉRŐ HASZNÁLATA (Lásd A. Ábra)

A mélységmérő segítségével beállítható a fűrés állandó mélysége.

Forgassa a fogantyú felső részén található rögzítőcsavart az óramutató járásával ellentétes irányban a lazításhoz, majd illessze be a mélységmérőt a fogantyúba. Állítsa a kívánt mélységre. Forgassa a rögzítőcsavart az óramutató járásával megegyező irányba a szorításhoz.

### 3. A BITFEJEK VAGY A TOKMÁNY BEILLESZTÉSE (Lásd B1. Ábra)

Tisztítsa meg a bitfej nyakát, és beillesztés előtt kenje meg kenőanyaggal. Tartsa meg a markolatot, húzza hátra a rögzítőhüvelyt, majd illessze be a bitfejet vagy a tokmányt a bittartóba. Forgassa és nyomja be a bitfejet, amíg ellenállásba nem ütközik. A bitfej teljesen besüllyed a bittartóba. Amint elégedett a behelyezéssel, engedje ki a rögzítőhüvelyt. Ez az aktuális pozícióban rögzíti a bitfejeket vagy a tokmányt. Beillesztés után mindig ellenőrizze, hogy a bitfej vagy tokmány biztosan rögzül, úgy, hogy próbálja meg kihúzni.

Ha a bitfejek vagy a tokmány nem jól helyezkedik el, ismétlje meg a műveletet.

### 4. A BITFEJEK VAGY A TOKMÁNY ELTÁVOLÍTÁSA (Lásd B1. Ábra)

A bitfej vagy a tokmány eltávolításához húzza hátra a rögzítőhüvelyt, tartsa meg és húzza ki a bitfejet vagy a tokmányt.

**MEGJEGYZÉS:** A bitfejek vagy a tokmány szilárdan rögzül a nyaknál, és nem lehet eltávolítani rögzített pozícióban.

### 5. A TOKMÁNY HASZNÁLATA

A nagyfokú kényelem érdekében útvefűrója hárompofás tokmánnyal érkezik. Ez lehetővé teszi a nem SDS befogású bitfejekkel/eszközökkel való munkát is.

 **FIGYELEM!** A hárompofás tokmányt csak fa és fém FŰRÉSÁRA alkalmas. SOHA ne használja ezt a tokmányt fúrókalapáccsal vagy vésővel. ELLENKEZŐ ESETBEN A TOKMÁNY SÉRÜLNI FOG.

### Fúrófej beillesztése a tokmányba. (Lásd B2. Ábra)

A fúrófej beillesztését megelőzően húzza ki a készülőket az áramból.

Helyezze a tokmánykulcsot a tokmányba, fordítsa el az óramutató járásával ellentétes irányba a tokmány kinyitáshoz/meglazításhoz, helyezze be a fúró-/eszközt, és erősen szorítsa meg a tokmányt a kulcsnak az óramutató járásával megegyező irányba történő elfordításával. Vegye ki a kulcsot, és helyezze vissza a szerszámotaskába.



### 6. A KI/BEKAPCSOLÓ GOMB MŰKÖDTETÉSE (Lásd C. Ábra)

A szerszám elindításához nyomja le a kapcsológombot, a leállításához engedje fel.



### 7. A VÁLTOZTATHATÓ SEBESSÉG SZABÁLYOZÓ HASZNÁLATA (Lásd D. Ábra)

A sebesség nő, ha a gombot a nagyobb szám irányába fordítja, és csökken, ha a kisebb szám irányába fordítja.



## 8. ÜTVEFÚRÓ FUNKCIÓ (Lásd E, F. Ábra)

- 1) Beton, falazat stb. fúrásához nyomja meg a rögzítőgombot (A), és forgassa a választókapcsolót úgy, hogy a(z)  jel a háromszögre mutasson. (Lásd E. Ábra)  
**MEGJEGYZÉS:** A választókapcsoló beállítása előtt meg kell nyomnia a választókapcsoló rögzítőgombját. Ha a választókapcsoló nem kerül a kívánt pozícióba, kapcsolja be kis időre a szerszámot, majd állítsa be újra a választókapcsolót.
- 2) Fordítsa el az ütvefúró vagy fúró funkcióválasztó kapcsolót úgy, hogy az ütvefúró funkció „” irányába álljon. (Lásd F. Ábra)
- 3) Most már készen áll a falazat ütvefúrására.

## 9. FÚRÓ FUNKCIÓ (Lásd G, H. Ábra)

- 1) Nyomja meg a rögzítőgombot (A), és forgassa a választókapcsolót úgy, hogy a „” jel a háromszögre mutasson. (lásd G. ábra)
- 2) Fordítsa az ütvefúró vagy fúró funkcióválasztó kapcsolót úgy, hogy a fúró funkció „” irányába álljon. (Lásd H. Ábra)
- 3) Most már készen áll a fúró funkció használatára.

## 10. VÉSŐ FUNKCIÓ (Lásd I, J. Ábra)

- 1) Töréshez, véséshez és bontáshoz nyomja meg a rögzítőgombot (A), és forgassa a választókapcsolót úgy, hogy a „” jel a háromszögre mutasson. (Lásd I. Ábra)
- 2) Fordítsa az ütvefúró vagy fúró funkcióválasztó kapcsolót úgy, hogy az ütvefúró funkció „” irányába álljon. (Lásd J. Ábra)
- 3) Most már készen áll a véső munka végzésére a Véső funkció segítségével.

 **FIGYELEM: Győződjön meg arról, hogy a választókapcsoló kiegészítő rögzítésű a véső mód pozícióban. Ellenkező esetben veszély állhat fenn.**

## 11. PORFOGÓ (Lásd K. Ábra)

Használja a porfogót annak érdekében, hogy ne hullhasson por a szerszámmra, illetve önre, amikor fej fölötti fúrásokat végez. Rögzítse a porfogót a bitfejre a K. ábra szerint.

## 12. KENŐGÉP (Lásd L. Ábra)

A gép kenőanyaggal működik. A kenőanyaggal való újratöltésre csak akkor van szükség, amikor az ütvefúró kis hatékonysággal működik. Nyissa fel a szerszám felső részén található kenőanyagtartó fedelét a tartozék csapó csavarkulcs segítségével. Helyezzen bele kb. 30 g kenőanyagot, mely a szerszám tartozéka. A kenőanyag adatai: általános célú, lítium alapú. Csak eredeti Worx ütvefúróhoz alkalmas kenőanyagot használjon (opcionális tartozék).



**FIGYELEM:** A kenőanyagtartályt tartsa távol a gyermekektől.

## 13. A KEFÉK CSERÉJE (Lásd M, N. Ábra)

Húzza ki az eszközt az áramból.  
Csavarhúzó segítségével csavarozza le a szénkefe tetejét.  
Vegye ki a szénkefét. Ellenőrizze a kefe hosszát, és amennyiben 6 mm alatt van, cserélje ki. Amikor a kefék cseréje szükségessé válik, minden esetben cserélje ki mindkettőt, még akkor is, ha az egyik hosszabb, mint 6 mm.  
Teljesen csavarozza vissza a szénkefe tetejét. Ellenőrizze, hogy a szerszám működik-e. Használat előtt néhány percig járassa üresben a kefék elhelyezkedése érdekében.

## A SZERSZÁM HASZNÁLATÁVAL KAPCSOLATOS JAVASLATOK

1. Csökkentse a fúrófejre nehezedő nyomást az át-törés előtt. Ez megakadályozza a fúró elakadását.
2. Amikor nagy lyukat fúr, először fúrjon egy próbalyukat egy kisebb fúrófej segítségével.
3. Mindig egyenes vonalban alkalmazzon nyomást a fúrófejre, és lehetőség szerint egyenesszögben a munkadarabra.
4. Soha ne változtassa a működési módot a fúrógép használatában közben.
5. Vésés során ne alkalmazzon túl nagy nyomást a szerszámmra. A túlzott erő nem gyorsítja fel a munkát.

## KARBANTARTÁS

**Húzza ki a dugót a konnektorból Mielőtt bármilyen beállítás, vagy karbantartási.**

Nincsenek a felhasználó által javítható alkatrész a szerszámot. Soha ne használjon vizet vagy vegyi tisztítószeret a szerszámot. Törölje le egy száraz ruhával. Mindig tárolja a szerszámot száraz helyen. Tartsa a motor szellőzőnyílásait. Tartsa a munka ellenőrzése a portól. Néha lehet látni szikrák a szellőzőnyílásokat. Ez normális, és nem károsítja a szerszámot.

Ha a tápkábel sérült, ki kell cserélni a gyártó, a hivatalos márkaszerviz vagy hasonlóan képzett személyeket, hogy a kockázatok elkerülése.

## HIBAELHÁRÍTÁS

1. Ha a szerszám nem indul, először ellenőrizze a dugót.



2. Amennyiben az ütvefúró használat közben túlságosan felmelegedik, állítsa a kapcsolót fúró módba, és járassa maximális sebességen terhelés nélkül 2 percig.
3. Amennyiben ütvefúrójának teljesítménye túl alacsony, helyezzen megfelelő mennyiségű kenőanyagot a kenőanyagtartóba.
4. Amennyiben ütvefúrójának teljesítménye túl alacsony, ellenőrizze, hogy a szerszám nem tompult-e el.
5. Ha nem találja a hiba okát, juttassa vissza a szerszámot a kereskedőhöz javítás céljából.

## KÖRNYEZETVÉDELEM

 A leselejtezett elektromos készülékek nem dobhatók ki a háztartási hulladékkal. Ha van a közelben elektromos hulladék gyűjtő udvar, vigye oda a készüléket. Az újrahasznosítási lehetőségekről tájékozódjon a helyi hatóságoknál vagy a kereskedőnél.

## MEGFELELŐSÉGI NYILATKOZAT

A gyártó,  
Positec Germany GmbH  
Grüner Weg 10, 50825 Cologne, Germany

Kijelenti, hogy a termék:  
Leírás **Worx Pneumatikus fúrókalapács**  
Típus **WX333 WX333.X (330-359 kijelölésének gép képviselő fúrókalapács)**  
Funkció **Kalapálás különböző anyagok**

Megfelel a következő irányelveknek:  
**2006/42/EC,**  
**2011/65/EU&(EU)2015/863**  
**2014/30/EU**

Az alábbi normáknak:  
**EN 60745-1,**  
**EN 60745-2-6,**  
**EN 55014-1,**  
**EN 55014-2,**  
**EN 61000-3-2,**  
**EN 61000-3-3**

A műszaki dokumentáció összeállítására jogosult személy:  
**Név Marcel Filz**  
**Cím Positec Germany GmbH**  
**Grüner Weg 10, 50825 Cologne, Germany**



2021/5/14  
Allen Ding  
Helyettes főmérnök, Tesztelés és minősítés  
Positec Technology (China) Co., Ltd  
18, Dongwang Road, Suzhou Industrial  
Park, Jiangsu 215123, P. R. China



# AVERTISMENTE GENERALE DE SIGURANȚĂ PENTRU UNELTE ELECTRICE



**AVERTISMENT: Citiți toate avertismentele de siguranță și toate instrucțiunile.** Dacă nu respectați toate avertismentele și instrucțiunile de mai jos, există riscul electrocutării, incendiului și/sau al accidentării grave.

## **Păstrați toate avertismentele și instrucțiunile pentru consultări ulterioare.**

Termenul „unealtă electrică” din avertismentele se referă la o unealtă electrică alimentată de la rețeaua de energie electrică (prin cablu) sau la o unealtă electrică alimentată de la un acumulator (fără cablu).

## **1. SIGURANȚA ZONEI DE LUCRU**

- a) Mențineți zona de lucru curată și bine iluminată.** Zonele de lucru în dezordine și întunecoase favorizează accidente.
- b) Nu utilizați uneltele electrice în atmosfere explozive, de exemplu în prezența unor lichide, gaze sau praf inflamabile.** Uneltele electrice provoacă scântei ce pot aprinde pulberea sau vaporii.
- c) Asigurați-vă că nu sunteți în apropiere de persoane și copii în timpul funcționării unei unelte electrice.** Distragerea atenției poate duce la pierderea controlului uneltei.

## **2. SIGURANȚA ELECTRICĂ**

- a) Fișele uneltei electrice trebuie să se potrivească perfect în priză de alimentare. Nu modificați niciodată ștecherul.** Nu folosiți niciun adaptor pentru uneltele electrice cu împământare. Utilizarea ștecherelor nemodificate în prize corespunzătoare va reduce riscul electrocutării.
- b) Evitați contactul fizic cu suprafețe cu legătură la pământ, cum ar fi țevi, radiatoare, mașini de gătit sau frigider.** Riscul electrocutării este mai mare în cazul în care corpul dumneavoastră vine în contact cu suprafața împământată.
- c) Nu expuneți uneltele electrice la ploaie sau la umiditate.** Dacă intră apă în unealta electrică, riscul electrocutării este mai mare.
- d) Nu deteriorați cablul de alimentare. Nu folosiți niciodată cablul pentru transportarea, tragerea sau scoaterea din priză a uneltei electrice. Păstrați cablul de alimentare la distanță de căldură, ulei, margini ascuțite sau părți mobile.** Cablurile deteriorate sau încurcate măresc riscul electrocutării.
- e) Când folosiți unealta electrică în exterior, utilizați un prelungitor potrivit pentru utilizarea în exterior.** Utilizarea unui cablu potrivit pentru uzul în exterior reduce riscul electrocutării.

- f) Dacă utilizarea uneltei electrice într-un loc umed nu poate fi evitată, folosiți o alimentare protejată cu dispozitiv de curent rezidual (RCD).** Folosirea unui dispozitiv RCD reduce riscul electrocutării

## **3. SIGURANȚA PERSONALĂ**

- a) Fiți concentrat, urmăriți ceea ce faceți și dați dovadă de simț practic când folosiți o unealtă electrică. Nu folosiți o unealtă electrică dacă sunteți obosit sau sub influența drogurilor, a alcoolului sau a medicamentelor.** O clipă de neatenție în timpul funcționării uneltei electrice poate duce la accidentări personale grave.
  - b) Folosiți echipament personal de protecție. Purtați întotdeauna ochelari de protecție.** Echipamentele de protecție precum masca de protecție contra prafului, încălțăminte cu talpă antiderapantă, casca sau protecția pentru urechi vor reduce riscul accidentărilor, utilizate în mod corespunzător.
  - c) Preveniți punerea accidentală în funcțiune. Asigurați-vă că întrerupătorul se află în poziția de oprire înainte de a face conectarea la sursa de alimentare și/sau la acumulator, înainte de a ridica sau a transporta uneltea.** Transportarea uneltelor electrice ținând degetul pe întrerupător sau alimentarea acestora cu întrerupătorul pornit poate duce la accidentări.
  - d) Scoateți orice cheie de reglare sau cheie de piulițe înainte de a porni uneltea electrică.** O cheie de piulițe sau o altă cheie rămasă prinsă de o componentă rotativă a uneltei poate duce la rănirea personală.
  - e) Păstrați un echilibru corect. Mențineți-vă permanent echilibrul și sprijiniți-vă ferm pe picioare.** Acest lucru permite un control mai bun al uneltei electrice în situații neprevăzute.
  - f) Îmbrăcați-vă corespunzător. Nu purtați îmbrăcăminte prea largă sau bijuterii.** Nu vă apropiați părul, hainele sau mânușile de componentele mobile. Hainele prea largi, bijuteriile și părul lung se pot prinde în piesele mobile.
  - g) Dacă sunt furnizate accesorii pentru conectarea unor dispozitive de aspirare și colectare a prafului, asigurați-vă că acestea sunt montate și folosite corect.** Folosirea colectorului de praf poate reduce riscul accidentărilor din cauza prafului.
- ## **4. UTILIZAREA ȘI ÎNȚEȚINEREA UNELTELOR ELECTRICE**
- a) Nu forțați uneltea electrică. Folosiți uneltea electrică potrivită pentru aplicație.** Cu uneltea electrică potrivită, veți lucra mai bine și mai în siguranță, la viteză pentru care a fost concepută.
  - b) Nu folosiți uneltea electrică dacă nu o puteți porni sau opri de la întrerupător.** Orice unealtă electrică ce nu poate fi acționată de la întrerupător

este periculoasă și trebuie reparată.

- c) Scoateți ștecherul din sursa de curent și/sau scoateți bateria din unealta electrică înainte de a efectua reglaje, de a schimba accesoriile sau de a depozita uneltele electrice.** Astfel de măsuri de siguranță reduc riscul prinderii accidentale a unelei electrice.
- d) Nu lăsați uneltele electrice la îndemâna copiilor și nu permiteți persoanelor ce nu știu să le manevreze și nu cunosc instrucțiunile să acționeze aceste unelte.** Uneltele electrice sunt periculoase în mâinile utilizatorilor neinstruiți.
- e) Efectuați întreținerea uneltelor electrice. Verificați posibila aliniere incorectă sau posibila blocare a componentelor mobile, deteriorarea componentelor sau orice alte situații care pot afecta funcționarea unelei electrice. Dacă unealta electrică este deteriorată, reparați-o înainte de utilizare.** Multe accidente sunt provocate din cauza întreținerii incorecte a uneltelor.
- f) Uneltele de tăiere trebuie menținute ascuțite și curate.** Riscul blocării uneltelor de tăiere cu margini ascuțite întreținute corect este mai mic și acestea sunt mai ușor de controlat.
- g) Folosiți unealta electrică, accesoriile, piesele etc. conform acestor instrucțiuni, luând în considerare condițiile de lucru și operația de efectuat.** Folosirea unelei electrice pentru operații diferite de cele pentru care a fost concepută poate duce la accidentare.

## 5. SERVICE

- 1) Service-ul unelei electrice trebuie efectuat de persoane calificate, folosind doar piese de schimb identice.** Acest lucru va asigura folosirea în continuare a unelei electrice în siguranță.

## INSTRUCȚIUNI DE SIGURANȚĂ PENTRU CIOCAN



- 1. Purtați aparat de protecție auditivă.** Expunerea la zgomot poate duce la pierderea auzului.
- 2. Folosiți mânerul(ele) auxiliar(e), dacă este/sunt furnizat(e) cu unealta.** Pierderea controlului poate duce la răniri.
- 3. Țineți unealta electrică de suprafețele de prindere izolate atunci când efectuați o operațiune în care accesoriul de tăiere poate intra în contact cu fire ascunse.** Accesoriul de tăiere care intră în contact cu un fir aflat sub tensiune poate pune sub tensiune componentele metalice neizolate ale mașinii electrice și poate produce un șoc electric asupra

operatorului.

## REGULI SUPLIMENTARE PRIVIND SIGURANȚA PENTRU CIOCAN ROTOPERCUTOR

- 1. Purtați mască de praf.**

## SIMBOLURI

	Pentru a reduce riscul de accidentări, utilizatorul trebuie să citească manualul de utilizare.
	Avertisment
	Purtați echipament de protecție pentru urechi
	Purtați echipament de protecție pentru ochi
	Purtați mască de protecție contra prafului
	Produsele electrice nu trebuie depuse la deșeurile împreună cu gunoiul menajer. Vă rugăm să depuneți produsele electrice la unitățile de reciclare existente. Consultați-vă cu autoritățile locale sau cu distribuitorul pentru sfaturi privind reciclarea.

## LISTĂ DE COMPONENTE

- 1. BLOCARE MANECA**
- 2. ECARTAMENT ADÂNCIME**
- 3. CAPAC PENTRU GRESOR**
- 4. PE COMUTATOR / OPRIT**
- 5. ÎNTRERUPĂTOR SELECTOR PENTRU ACȚIONARE CA CIOCAN SAU CA MAȘINĂ DE GĂURIT**

6. **ÎNTRERUPĂTOR SELECTOR PENTRU ACȚIONARE CA CIOCAN SAU CA DALTĂ**
7. **CONTROL VARIABIL AL VITEZEI**
8. **SDS DRILL BIȚI\***
9. **CHEIE DE PIULIȚE**
10. **MANDRINĂ CHEIE CU ADAPTOR, CHUCK CHEIE \***
11. **PLASTIC GRĂSIME CONTAINER\***
12. **CAPAC DE PROTECȚIE CONTRA PRAFULUI\***
13. **DĂLȚI (ASCUȚITĂ ȘI LATĂ)\***
14. **MÂNERUL AUXILIAR**

\* Nu toate accesoriile ilustrate sau descrise sunt incluse în livrarea standard.

## DATE TEHNICE

Tip **WX333 (330~359 –denumirea echipamentului, reprezentând Ciocan articulată)**

		<b>WX333 WX333.X**</b>
Tensiune nominală		220-240V~50/60Hz
Putere nominală		1250W
Turajie nominală fără sarcină		0-750/min
Număr lovituri		0-3700/min
Energie lovituri		5.0J
Tipul de chuck		SDS-plus
Capacitate găurire max.	Opel	13mm
	Zidărie	32mm
	Lemn	40mm
Clasă de protecție		
Greutate ma <sup>o</sup> ină		6.1kg

\*\* X = 1-999, A-Z, M1-M9 sunt destinate doar clienților diferiți, nu există modificări legate de siguranță între aceste modele.

Vă recomandăm să achiziționați accesoriile din magazinul în care sunt vândute instrumentele. Consultați pachetul accesoriu pentru mai multe detalii. Personalul magazinului vă poate ajuta și consilia.

## INFORMAȚII PRIVIND ZGOMOTUL

Presiune sonică ponderată A:  $L_{pA} = 90 \text{ dB(A)}$

Putere acustică ponderată A:  $L_{WA} = 101 \text{ dB(A)}$

$K_{pA} \& K_{WA} = 3.0 \text{ dB(A)}$

**Purtați echipament de protecție auditivă**

## INFORMAȚII PRIVIND VIBRAȚIILE

Valori totale vibrații (sumă vectorială triaxială) determinată conform EN 60745

Găurire cu percuție în beton	Valoare emisie de vibrații $a_{h,HD} = 17.4 \text{ m/s}^2$
	Marjă de eroare $K = 1.5 \text{ m/s}^2$
Dălțuire	Valoare emisie de vibrații $a_{h,CHeq} = 14.3 \text{ m/s}^2$
	Marjă de eroare $K = 1.5 \text{ m/s}^2$

Valoarea totală declarată a vibrațiilor poate fi utilizată pentru compararea unei unelte cu o alta și, de asemenea, poate fi utilizată în cazul unei evaluări preliminare a expunerii.

**⚠ AVERTISMENT:** Valoarea de emisie a vibrației în timpul folosirii efective a sculei electrice poate diferi de valoarea declarată în funcție de modulile în care este folosită scula, ce depind de exemplele următoare și de variații ale modului de utilizare a sculei:

Modul în care scula este folosită și tipul de materiale tăiate sau sfredelitate.

Scula este în stare bună de funcționare și bine întreținută

Folosirea accesoriului corect pentru sculă și păstrarea acestuia în condiții bune.

Strângerea corespunzătoare a mânerelor și dacă se folosesc accesoriile anti-vibrație.

Scula este folosită conform indicațiilor din fabrică și conform acestor instrucțiuni.

**Această sculă poate cauza sindromul vibrație mână-braț dacă nu este folosită în mod corespunzător.**

**⚠ AVERTISMENT:** Pentru a fi corectă, estimarea nivelului de expunere în condiții concrete de

folosire trebuie să ia în considerare toate părțile ciclului de operare cum ar fi de câte ori scula este oprită și cât timp este pornită dar nu lucrează. Acest lucru poate reduce semnificativ nivelul de expunere de-a lungul perioadei de lucru totale.

Ajută la micșorarea riscului de expunere la vibrații. Păstrați acest aparat în conformitate cu aceste instrucțiuni și păstrați-l bine gresat (dacă e cazul) Dacă acest aparat este folosit în mod constant, atunci cumpărați accesoriul anti-vibrație. Planificați-vă programul de lucru pentru a folosi sculele cu număr mare de vibrații de-a lungul a mai multe zile.

## INSTRUCIUNILE DE EXPLOATARE



**NOTĂ:** Înainte de utilizarea sculei, citiți manualul de instrucțiuni cu atenție.

### DOMENIU DE UTILIZARE:

Scula electrică este destinată găuririi cu percuție în beton, cărămidă și piatră cat și pentru lucrări ușoare de dăltuire. Este deasemeni adecvată pentru găurirea fără percuție în lemn, metal, ceramică și material plastic.

### 1. REGLAREA mânerului auxiliar (Consultați Fig. A)

Pentru siguranța dumneavoastră personal vă recomandăm să utilizați mânerul auxiliar în orice moment.

Pentru a regla mâner și roțiți partea de jos a mânerului în sens antiorar și roțiți mânerul jurul guler ciocan până când mânerul este în poziția dorită. Strângeți complet.

### 2. UTILIZAREA INDICATORULUI DE ADÂNCIME (Consultați Fig. A)

Indicatorul de adâncime poate fi utilizat pentru a stabili o adâncime constantă de găurire. Rotiți în sens invers acelor de ceasornic șurubul de blocare de pe partea superioară a mânerului pentru a-l slăbi și introduceți indicatorul de adâncime în mâner. Reglați-l la adâncimea dorită. Rotiți șurubul de blocare în sensul acelor de ceasornic pentru a-l strânge.

### 3. MONTAREA BURGHIELOR SAU MANDRINEI (Consultați Fig. B1)

Curățați tija burghiului și aplicați unsoare înainte de montarea burghiului. Țineți de mânerul rotativ, trageți înapoi manșonul de blocare și introduceți burghiile sau mandrina în portsculă. Rotiți burghiul și apăsați-l în interior până când simțiți rezistență. Axul va intra complet în portsculă. După ce obțineți o instalare corespunzătoare, eliberați manșonul de blocare negru. În acest fel, burghiile sau mandrina vor fi blocate în poziție.

După montare, asigurați-vă întotdeauna că burghiul sau mandrina sunt fixate în siguranță în portsculă, încercând să trageți de acestea în afară. Dacă burghiile sau mandrina nu sunt poziționate corect, repetați operația.

### 4. DEMONTAREA BURGHIELOR SAU MANDRINEI CU CHEIE (Consultați Fig. B1)

Pentru a demonta burghiul sau mandrina, trageți spre înapoi manșonul de blocare, țineți de mandrină sau burghiul și trageți în afară.

**NOTĂ:** Burghiile sau mandrina sunt prinse ferm de tijă și nu pot fi scoase după ce au fost blocate în poziție.

### 5. UTILIZAREA MANDRINEI

Pentru mai mult confort, ciocanul dumneavoastră rotopercutor este acum prevăzut cu o mandrină cu 3 fălci. Aceasta vă permite să lucrați cu burghie/ accesorii non-SDS.



**AVERTISMENT! Mandrina cu 3 fălci este destinată doar lucrărilor de GĂURIRE a lemnului și metalului. Nu utilizați NICIODATĂ această mandrină atunci când folosiți unealta ca ciocan rotopercutor sau daltă. ÎN CAZ CONTRAR MANDRINA SE POATE DEFECTA.**

### Introducerea unui burghiul în mandrină.

#### (Consultați FIG. B2)

Înainte de montarea burghiului, decuplați cablul de alimentare de la priza de alimentare cu curent electric.

Introduceți cheia pentru mandrină în mandrină, roțiți cheia în sens invers acelor de ceasornic pentru a demonta/slăbi mandrina, introduceți burghiul/ accesoriul și strângeți ferm mandrina rotind cheia în sensul acelor de ceasornic. Scoateți cheia și introduceți-o în trusa de scule.

### 6. UTILIZAREA ON / OFF (Consultați Fig. C)

Apăsăți pentru pornire și eliberați pentru oprirea sculei.

### 7. UTILIZAREA BUTONULUI DE TURAȚIE VARIABILĂ (Consultați Fig. D)

Turația crește pe măsură ce roțiți comutatorul spre un număr mai mare și se reduce când roțiți la un număr mai mic.

### 8. FUNCȚIA DE GĂURIRE CU PERCUȚIE (Consultați Fig. E, F)

1) Pentru găurirea betonului, zidăriei etc, apăsați butonul de blocare (A) și roțiți comutatorul de selectare astfel încât simbolul „ T” să indice spre triunghi. (Consultați E)

**NOTĂ:** Trebuie să apăsați butonul de blocare a comutatorului de selectare înainte de a regla comutatorul de selectare. În cazul în care comutatorul de selectare nu ajunge în poziția dorită, porniți pentru un scurt interval de timp ciocanul și

apoi reglați comutatorul de selectare din nou.

2) Rotiți comutatorul de selectare a acțiunii de utilizare ca ciocan sau pentru găurire în poziția

„**T**” pentru utilizare ca ciocan. (Consultați Fig. F)

3) Puteți începe acum găurirea cu percuție în zidărie.

### 9. FUNCȚIA DE GĂURIRE (Consultați Fig. G, H)

1) Apăsați butonul de blocare (A) și rotiți comutatorul de selectare astfel încât simbolul

„**T**” să indice spre triunghi. (Consultați Fig. G)

2) Rotiți comutatorul de selectare a acțiunii de utilizare ca ciocan sau pentru găurire în poziția

„**S**” pentru acțiunea de găurire. (Consultați Fig. H)

3) Puteți începe acum utilizarea funcției de găurire.

### 10. FUNCȚIA DE DALTĂ (Consultați Fig. I, J)

1) Pentru operații de așchiere, canelare sau demolare, apăsați butonul de blocare (A) și apoi rotiți comutatorul de selectare astfel încât simbolul „**T**” să indice spre triunghi. (Consultați Fig. I)

2) Rotiți comutatorul de selectare a acțiunii de utilizare ca ciocan sau pentru găurire în poziția

„**T**” pentru utilizare ca ciocan. (Consultați Fig. J)

3) Puteți începe acum lucrările de dăltuire utilizând modul Daltă.



**AVERTISMENT: Trebuie să vă asigurați că ați blocat comutatorul de selectare în poziția de mod daltă. În caz contrar, pot rezulta pericole.**

### 11. CAPAC DE PROTECȚIE CONTRA PRAFULUI (Consultați Fig. K)

Utilizați capacul de protecție contra prafului pentru a preveni căderea prafului pe unealtă și pe dumneavoastră atunci când efectuați operații de găurire mai sus de nivelul capului. Atașați capacul de protecție contra prafului pe burghiu, în modul prezentat în figura K.

### 12. LUBRIFIEREA MAȘINII (Consultați Fig. L)

Asigurați-vă întotdeauna că există suficientă unsoare în cutia de unsoare înainte de utilizare. Verificați la fiecare 5 ore de utilizare. Deschideți capacul cutiei de unsoare din partea de sus a burghiului utilizând cheia cu dinte furnizată. Apoi, umpleți cutia de unsoare (capacitate de 20 gm max.) utilizând unsoarea furnizată cu unealta. Această unsoare este o unsoare bazată pe litiu, pentru uz general.



**ATENȚIE:** Nu lăsați recipientul cu unsoare la îndemâna copiilor.

### 13. PENTRU A ÎNLOCUI PERIILE (Consultați Fig. M, N)

Deconectați cablul electric de la sursa de alimentare. Deșurubați capacul periei de cărbune cu șurubelnița. Demontați peria de cărbune. Verificați lungimea periei și înlocuiți-o dacă aceasta este sub 6 mm. Când o perie trebuie înlocuită, înlocuiți întotdeauna ambele perii,

chiar dacă una dintre acestea are încă o lungime mai mare de 6 mm.

Înșurubați complet capacul periei de cărbune.

Verificați dacă unealta funcționează. Înainte de utilizare, lăsați unealta să funcționeze câteva minute pentru a permite aranjarea periiilor.

## SFATURI DE LUCRU PENTRU MAȘINA DE GĂURIT CU PERCUȚIE

1. Reduce presiunea asupra burghiului atunci când este vorba de a sparge prin intermediul. Acest lucru va preveni foraj de bruiaj.
2. Când o gaură mare, faceți mai întâi o gaură pilot cu un burghiu mai mic.
3. Întotdeauna se aplică presiune pentru bit ta forare în linie dreaptă, iar dacă este posibil, în unghi drept față de piesa de prelucrat.
4. Nu schimba modul de operare în timp ce de foraj se execută.
5. Nu aplicați presiune excesivă a acestui instrument atunci când cizelare. Forța expresivă nu accelera munca.

## ÎNTREȚINEREA

**Scoateți fișa din priză înainte de efectuarea oricărei reglări, lucrări de servizare sau întreținere.**

Nu există componente de schimb în scula electrică. Nu folosiți niciodată apă sau chimice pentru a curăța mașina dumneavoastră de putere. Ștergeți cu o cârpă uscată. Nu lăsați niciodată scula electrică într-un loc uscat. Fantele de aerisire cu motor curat. Păstrați toate comenzile de lucru lipsit de praf. Ocazional, puteți vedea scânteii prin fantele de ventilație. Acest lucru este normal și nu va deteriora scula electrică. În cazul în care cablul de alimentare este deteriorat, acesta trebuie înlocuit de către producător, agentul său de service sau de personal calificat în domeniu pentru a evita orice pericol.

## DEPANAREA

1. În cazul în care unealta electrică nu pornește, verificați mai întâi ștecherul cablului de alimentare.
2. Dacă ciocanul devine prea fierbinte în timpul utilizării, poziționați comutatorul ciocanului la modul de găurire și lăsați-l să funcționeze la turație maximă în gol timp de 2 minute.
3. Dacă eficiența lucrului cu ciocanul scade, vă rugăm să adăugați suficientă unsoare în cutia de unsoare.
4. Dacă eficiența lucrărilor efectuate cu ciocanul scade, vă rugăm să verificați dacă accesoriul utilizat nu este tocit.
5. În cazul în care un defect nu poate fi remediat, returnați unealta la un distribuitor autorizat pentru reparație.

## PROTECȚIA MEDIULUI

 Deșeurile de produse electrice nu trebuie eliminate împreună cu deșeurile menajere. Vă rugăm reciclați acolo unde există instalații. Consultați autoritățile locale sau vânzătorul în privința reciclării.

## DECLARAȚIE DE CONFORMITATE

My,  
Positec Germany GmbH  
Grüner Weg 10, 50825 Cologne, Germany

Declarăm că produsul  
Descriere **Worx Ciocan rotopercutor**  
Tip **WX333 WX333.X (330~359 –denumirea echipamentului, reprezentând Ciocan articulată)**  
Funcție **Ciocănire a diverselor materiale**

Este conform cu următoarele directive  
**2006/42/EC,**  
**2011/65/EU&(EU)2015/863**  
**2014/30/EU**

Standardele sunt conforme cu  
**EN 60745-1,**  
**EN 60745-2-6,**  
**EN 55014-1,**  
**EN 55014-2,**  
**EN 61000-3-2,**  
**EN 61000-3-3**

Persoana responsabilă pentru elaborarea fișei tehnice,  
**Nume Marcel Filz**  
**Adresa Positec Germany GmbH**  
**Grüner Weg 10, 50825 Cologne, Germany**



2021/5/14  
Allen Ding  
Adjunct Inginer șef, Testare și certificare  
Positec Technology (China) Co., Ltd  
18, Dongwang Road, Suzhou Industrial  
Park, Jianguo 215123, P. R. China

# OBECNÁ BEZPEČNOSTNÍ UPOZORNĚNÍ PRO ELEKTRICKÉ NÁSTROJE



**VAROVÁNÍ: Přečtěte si všechna bezpečnostní upozornění a instrukce.**

Nedodržení bezpečnostních instrukcí a varování může vést ke zranění el. proudem, vypuknutí požáru, poškození nářadí a nebo k vážným zraněním.

## **Uložte instrukce a veškerou dokumentaci pro budoucí použití.**

Výraz "elektrické ruční nářadí" znamená v upozornění buď na nářadí na elektrický pohon (napájené z elektrickou sítí) nebo na akumulátorové nářadí (napájené z akumulátoru).

### **1. BEZPEČNOST NA PRACOVÍŠTI**

- a) Udržujte pracoviště v čistotě a dobře osvětlené.** Pracoviště plné nepotřebných předmětů nebo slabě osvětlené zvyšuje možnost úrazu.
- b) Nepoužívejte elektrické ruční nářadí v prostředí náchylném na exploze jako například v přítomnosti hořlavých tekutin, plynů nebo prachu.** Elektrické ruční nářadí při práci vytváří jiskry, které mohou vznítit prach nebo výparu.
- c) Při práci s elektrickým ručním nářadím udržujte děti a přihlízející osoby v dostatečné vzdálenosti.** Ztráta pozornosti může vést ke ztrátě kontroly nad nářadím.

### **2. BEZPEČNOST PŘI PRÁCI S ELEKTRIKOU**

- a) Vidlice elektrického ručního nářadí musí být shodného typu jako zásuvky el. sítě. Neměňte vidlici nedovoleným nebo neodborným způsobem, předejdete tak možným zraněním nebo úrazu el proudem.** Nepoužívejte spolu s uzemněným ručním nářadím žádné adaptéry, které neumožňují ochranu zemněním.
- b) Vyhýbejte se kontaktu s uzemněnými povrchy jako například trubkami, radiátory, sporáky a ledničkami.** Je-li vaše tělo spojené s uzemněným předmětem nebo stojí na uzemněné ploše, vzniká zvýšené riziko úrazu elektrickým proudem.
- c) Nevystavujte ruční nářadí dešti nebo vlhkým podmínkám.** Když se voda dostane pod povrch elektrického ručního nářadí, vzniká zvýšené riziko úrazu elektrickým proudem.
- d) Nemanipulujte s napájecím kabelem necitlivě. Nikdy si nepřítahujte elektrické ruční nářadí k sobě pomocí kabelu, netahejte je za sebou pomocí kabelu a nevytrhávejte kabel ze zástrčky, abyste ruční nářadí vypnuli.** Nevystavujte kabel vysokým teplotám, oleji, ostrým hranám nebo kontaktu s pohyblivými díly. Poškozené nebo zamotané kabely mohou vést

k zvýšenému riziku úrazu elektrickým proudem.

- e) Při práci s ručním nářadím v exteriéru použijte prodlužovací kabel vhodný pro použití v exteriéru.** Použijte kabel vhodný pro venkovní prostředí, snižujete tím riziko vzniku úrazu elektrickým proudem.
- f) Pokud je práce s ručním nářadím ve vlhkých podmínkách nevyhnutelná, použijte napájení chráněné jističem typu proudový chránič (RCD).** Použití RCD jističe redukuje riziko vzniku úrazu elektrickým proudem.

### **3. OSOBNÍ BEZPEČNOST**

- a) Bud' te soustředěni, sledujte co děláte a při práci s ručním nářadím se řiďte zdravým rozumem. Nepoužívejte ruční nářadí, jste-li unaveni nebo pod vlivem omamných látek, alkoholu nebo léků.** Moment nepozornosti při práci s ručním nářadím může vést k vážnému osobnímu zranění.
  - b) Použijte osobní ochranné pomůcky. Vždy noste ochranu očí.** Ochranné pomůcky jako například proti prachová maska, boty s protiskluzovou podrážkou nebo chrániče sluchu použité v příslušných podmínkách pomáhají redukovat nebezpečí vážného osobního zranění.
  - c) Předcházejte neúmyslnému zapnutí. Ujistěte se, že vypínač je ve vypnuté poloze předtím, než zapojíte nářadí do elektrické sítě a nebo k akumulátoru, rovněž při zvedání nebo nošení nářadí.** Nošení nářadí s prstem na vypínači nebo nářadí pod napětím zvyšuje možnost úrazu.
  - d) Odstraňte jakékoliv nastavovací nebo matcové klíče a šrouby předtím, než zapnete ruční nářadí.** Nastavovací nebo jiný klíč ponechaný na rotující části ručního nářadí může způsobit osobní úraz.
  - e) Nepřečkejte se. Udržujte si stabilitu a pevnou zem pod nohama za každých podmínek.** Umožňuje vám to lepší kontrolu nad ručním nářadím v neočekávaných situacích.
  - f) Pro práci se vhodně oblečte. Nenoste volné oblečení nebo šperky. Udržujte své vlasy, oblečení a rukavice ve vzdálenosti od pohyblivých částí.** Volné oblečení, šperky nebo dlouhé vlasy se mohou do pohyblivých částí zachytit.
  - g) Pokud jsou zařízení nastavená na spojení se zařízeními na zachytávání a extrakci prachu, ujistěte se, že jsou tato zařízení správně připojena a použita.** Použitím sběrače prachu redukuje rizika vyvolaná prachem.
- ### **4. POUŽITÍ A ÚDRŽBA RUČNÍHO NÁŘADÍ**
- a) Na ruční nářadí netlačte. Použijte správné ruční nářadí pro danou činnost.** Správné ruční nářadí udělá práci lépe a takovou rychlostí, pro kterou bylo navrženo.



- b) Nepoužívejte ruční nářadí, pokud správně nefunguje vypínač on/off.** Jakékoliv ruční nářadí, které se nedá ovládat vypínačem, je nebezpečné a musí být opraveno.
- c) Dříve než začnete dělat jakékoliv úpravy, vyměňovat doplňky nebo ruční nářadí odkládat, odpojte zástrčku od sítě a nebo akumulátoru.** Taková preventivní bezpečnostní opatření redukuje riziko náhodného zapnutí ručního nářadí.
- d) Nepoužíváte-li ruční nářadí, skladujte je mimo dosah dětí a nedovoďte osobám, které nemají zkušenosti s prací s ručním nářadím nebo neznají tyto pokyny, s nářadím pracovat.** Ruční nářadí je nebezpečné v rukách neškolené a nezkušené osoby.
- e) Údržba ručního nářadí. Zkontrolujte chybné připojení nebo spojení pohyblivých částí, zlomené části nebo jiné okolnosti, které by mohly ovlivnit funkčnost ručního nářadí.** Je-li nářadí poškozeno, nechte je před novým použitím opravit. Mnoho úrazů vzniká proto, že je elektrické ruční nářadí špatně udržováno.
- f) Udržujte řezné nástroje ostré a čisté.** Správně udržované řezné nástroje s ostrými řezacími hranami jsou méně náchylné na zakousnutí a lépe se ovládají.
- g) Používejte elektrické nářadí v souladu s těmito pokyny, berte v úvahu pracovní podmínky a druh vykonávané práce.** Je-li elektrické nářadí použito na jiné účely, než je určeno, může docházet k nebezpečným situacím.
- 5. SERVIS**
- a) Servisní práce na nářadí nechte provést kvalifikovanými pracovníky za použití originálních náhradních dílů.** Výsledkem bude trvalá bezpečnost při práci s elektrickým nářadím.







## BEZPEČNOSTNÍ VÝSTRAHY PRO PŘÍKLEP

- Připojte napájecí kabel do sítě pouze pokud je kladivo připraveno k práci.** Pokud kladivo nepoužíváte, odpojte ho od el.sítě.
- Přívodní kabel ved'te vždy směrem od přístroje.**
- Pokud provádíte práce, při kterých může příklepový nástroj zasáhnout skrytá elektrická vedení nebo vlastní síťový kabel, pak držte elektrické nářadí za izolované plochy rukojeti.** Kontakt s vedením pod napětím může přivést napětí i na kovové díly elektrického nářadí a způsobit úraz elektrickým proudem.

## DODATEČNÉ BEZPEČNOSTNÍ ZÁSADY PRO VAŠE PŘÍKLEP

- Používejte protiprachovou masku (respirátor)**

## SYMBOLY

	Pro omezení rizika zranění si pečlivě přečtěte návod k obsluze.
	Výstraha
	Používejte pomůcky pro ochranu sluchu.
	Používejte pomůcky pro ochranu očí.
	Používejte protiprachovou masku
	Vysloužilé elektrické přístroje by neměly být vyhazovány společně s odpadem z domácnosti. Nářadí recyklujte ve sběrnách zřízených k tomuto účelu. O možnostech recyklace se informujte na místních úřadech nebo u prodejce.

## SEZNAM KOMPONENT

- POJISTNÁ OBJÍMKA**
- HLOUBKOVÝ DORAZ**
- KRYT ZÁSOBNÍKU MAZIVA**
- SÍŤOVÝ VYPÍNAČ ON/OFF**
- VOLIČ PŘÍKLEPU NEBO VRTÁNÍ**
- VOLIČ PŘÍKLEPU NEBO SEKÁNÍ**
- OVLÁDÁNÍ OTÁČEK**
- VRTÁKY SDS \***
- KLÍČ**



## 10. SKLÍČIDLO S ADAPTÉREM, KLIČKA SKLÍČIDLA \*

## 11. PLASTOVÁ NÁDOBK A S MAZIVEM\*

## 12. PRACHOVÝ KRYT \*

## 13. SEKÁČE (ŠPIČATÝ A PLOCHÝ)\*

## 14. POMOČNÉ DRŽADLO

\*Ne všechny doplňky vyobrazené nebo popisované jsou v standardní dodávce zahrnuté.

## TECHNICKÉ ÚDAJE

Typ **WX333 WX333.X (330~359-označení stroje, zástupce Rotační kladivo)**

		<b>WX333 WX333.X **</b>
Jmenovité napětí		220-240V~50/60Hz
Jmenovitý výkon		1250W
Jmenovité volnoběžné otáčky		0-750/min
Jmenovitý počet příklepů		0-3700/min
Jmenovitá energie rázu		5.0J
Typ sklíčidla		SDS-plus
Max. průměr vrtání	Ocel	13mm
	Zdivo	32mm
	Dřevo	40mm
Třída ochrany		 II
Hmotnost přístroje		6.1kg

\*\*\* X = 1-999, A-Z, M1-M9 jsou pouze pro různé zákazníky, mezi těmito modely neexistují žádné změny související s bezpečností.

Doporučujeme zakoupit příslušenství z obchodu, kde se nářadí prodává. Další podrobnosti najdete v balíčku příslušenství. Zaměstnanci obchodu vám mohou pomoci a poradit.

## INFORMACE O HLUČNOSTI

Naměřená hladina akustického tlaku:  $L_{pA} = 90 \text{ dB(A)}$

Naměřený akustický výkon:  $L_{WA} = 101 \text{ dB(A)}$

$K_{pA} \& K_{WA}$  3.0 dB(A)

**Používejte ochranu sluchu.**

## INFORMACE O VIBRACÍCH

Celkové hodnoty vibrací (trojosé nebo vektorové součtové měření) stanovené v souladu s EN 60745:

Vrtání s příklepem do betonu	Hodnota vibračních emisí $a_{h,HD} = 17.4 \text{ m/s}^2$
	Kolísání K = 1.5 m/s <sup>2</sup>
Bourání	Hodnota vibračních emisí $a_{h,ChEq} = 14.3 \text{ m/s}^2$
	UKolísání K = 1.5 m/s <sup>2</sup>

Deklarovaná celková hodnota vibrací může být použita pro vzájemné srovnání jednotlivých nářadí a rovněž může být použita k předběžnému stanovení doby práce.

**⚠ VÝSTRAHA:** Hodnota vibračních emisí během praktického používání tohoto elektrického nástroje se může lišit od deklarované hodnoty v závislosti na způsobech, jakými je nástroj používán v závislosti na následujících podmínkách a dalších možnostech použití nástroje:

Způsob, jakým je nástroj používán a povaha narušovaných nebo vrtaných materiálů. Dobrý stav nástroje a řádné provádění jeho údržby Používání správného příslušenství s nástrojem, ostrost a dobrý stav příslušenství. Utažení úchopu na rukojetích a použití antivibračního příslušenství. Používání nástroje k účelům určených konstrukcí a v souladu s těmito pokyny.

**Při neřízeném používání může tento nástroj způsobit syndrom vibrací rukou a paží.**

**⚠ VÝSTRAHA:** Je třeba upřesnit, že v odhadu úrovně vystavení při praktickém používání je nutno rovněž zohlednit všechny fáze pracovního cyklu, například dobu, kdy je nástroj vypnutý a kdy běží naprázdno, ale nevykonává práci. To může podstatně snížit úroveň vystavení v rámci celkového pracovního času.

Zásady pro omezení nebezpečí vystavení vibracím: VŽDY používejte ostré trny, vrtáky a čepele Provádějte údržbu tohoto nástroje v souladu s těmito pokyny udržujte nástroj dobře promazaný (odpovídajícím způsobem)

Má-li být tento nástroj používán pravidelně, zakupte

antivibrační příslušenství.

Naplánujte práci tak, aby bylo provádění úkolů, které vyžadují silné vibrace nástroje, rozloženo do několika dní.

## NÁVOD K POUŽITÍ



**POZNÁMKA:** Před tím než začnete náradí používat, přečtete si pečlivě manuál.

### URČUJÍCÍ POUŽITÍ

Toto náradí je určeno pro příklepové vrtání do betonu, cihel a kamene. Je rovněž vhodné pro nepřiklepové vrtání dřeva, kovu, keramiky a plastů. Nástroje s elektronickým ovládním a pravým/levým otáčením jsou rovněž vhodné pro šroubování.

### 1. NASTAVENÍ POMOCNÉHO DRŽADLA

#### (Viz Obr. A)

Pro vaši bezpečnost doporučujeme vždy používat pomocné držadlo.

Chcete-li polohu držadla nastavit, otočte dolní částí držadla proti směru pohybu hodinových ručiček a natočte držadlo na vrtacím kladivu do požadované polohy. Pevně utáhněte.

### 2. POUŽÍVÁNÍ HLOUBKOMĚRU

#### (Viz Obr. A)

Hloubkoměr lze používat pro nastavení neměnné hloubky vrtaných otvorů. Otočením proti směru pohybu hodinových ručiček povolte pojistný šroub na horní části držadla a vložte do držadla doraz hloubkoměru. Nastavte požadovanou hloubku. Otočením ve směru pohybu hodinových ručiček utáhněte pojistný šroub.

### 3. UPNUTÍ VRTÁKU NEBO SEKÁČE

#### (Viz Obr. B1)

Před upnutím stopku vrtáku očistěte a namažte. Uchopte otočné držadlo, posuňte pojistnou objímku směrem dozadu a vložte vrták nebo sekáč do sklíčidla. Vrtákem otáčejte a zasunujte jej do sklíčidla, dokud neucítíte odpor. Stopka musí být zcela zasunuta do sklíčidla. Po správném usazení nástroje uvolněte pojistnou objímku. Tím dojde k upnutí vrtáku nebo sekáče ve sklíčidle. Po upnutí vždy zkuste nástroj ze sklíčidla vytáhnout, abyste zkontrolovali, zda je bezpečně upnutý. Není-li vrták nebo sekáč správně upnutý, opakujte postup znovu.

### 4. VYJMUTÍ VRTÁKU NEBO SEKÁČE

#### (Viz Obr. B1)

Vrták nebo sekáč lze ze sklíčidla vyjmout posunutím pojistné objímky směrem dozadu a vytažením nástroje ven.

**POZNÁMKA:** Sekáče nebo vrtáky jsou pevně upnuty za stopku a po upnutí je nelze vyjmout.

### 5. POUŽÍVÁNÍ SKLÍČIDLA

Pro vyšší univerzálnost je nyní vrtací kladivo dodáváno také s 3čelístovým sklíčidlem. Sklíčidlo umožňuje používat také nástroje s konvenčním upínáním (ne SDS).



**UPOZORNĚNÍ: 3čelístové sklíčidlo je určeno pouze pro VRTÁNÍ do dřeva a kovu bez příklepu. NIKDY nepoužívejte toto sklíčidlo pro příklep nebo sekání. V opačném případě může dojít k poškození sklíčidla.**

### VLÓŽTE VRTÁK DO SKLÍČIDLA.

#### (Viz Obr. B2)

Před vkládáním vrtáku odpojte přívodní kabel ze zásuvky.

Vložte do sklíčidla kličku a otáčením proti směru pohybu hodinových ručiček čelisti roztáhněte. Zasuňte do sklíčidla vrták a otáčením kličkou ve směru pohybu hodinových ručiček sklíčidlo utáhněte. Kličku vyjměte a uložte ji do plastového pouzdra.

### 6. OBSLUHA VYPÍNAČE (Viz Obr. C)

Stisknutím vypínače vrtací kladivo zapnete a uvolněním vypínače vypnete.

### 7. POUŽÍVÁNÍ OVLÁDÁNÍ OTÁČEK

#### (Viz Obr. D)

Otáčením ovladače směrem k vyššímu číslu se otáčky zvyšují a otáčením směrem k nižšímu číslu snižují.

### 8. VRTÁNÍ S PŘÍKLEPEM

#### (Viz Obr. E, F)

1) Pro vrtání do betonu, zdvia apod. stiskněte aretační tlačítko (A) a otočte volič značkou

"**NT**" směrem k trojúhelníku. (Viz Obr. E)

**POZNÁMKA:** Před nastavením voliče musíte stisknout aretační tlačítko. Pokud volič nelze natočit do požadované polohy, velmi krátkým stisknutím vypínače pootočte vřeteno a poté zkuste volič nastavit znovu.

2) Otočte volič příklepu nebo vrtání do polohy pro příklep "**NT**". (Viz Obr. F)

3) Nyní je vrtací kladivo nastaveno na vrtání do zdvia s příklepem.

### 9. VRTÁNÍ (Viz Obr. G, H)

1) Stiskněte aretační tlačítko (A) a otočte volič značkou "**NT**" směrem k trojúhelníku. (Viz Obr. G)

2) Otočte volič příklepu nebo vrtání do polohy pro vrtání "**N**". (Viz Obr. H)

3) Nyní je vrtací kladivo nastaveno na vrtání bez příklepu.

### 10. SEKÁNÍ (Viz Obr. I, J)

1) Pro sekání, vysekávání drážek nebo bourání stiskněte

aretační tlačítko (A) a otočte volič značkou "T" směrem k trojúhelníku. (Viz Obr. I)

2) Otočte volič příklepu nebo vrtání do polohy pro příklep "T". (Viz Obr. J)

3) Nyní je vrtací kladivo nastaveno na sekání sekáčem bez vrtání.

 **POZORNĚNÍ: Zkontrolujte, zda je volič příklepu nebo sekání nastaven do polohy sekání. V opačném případě hrozí nebezpeční zranění.**

### 11. PRACHOVÝ KRYT (Viz Obr. K)

Prachový kryt chrání nářadí a pracovníka před prachem padajícím shora při vrtání nad hlavou. Prachový kryt připevňete k vrtáku podle obrázku K.

### 12. MAZÁNÍ (Viz Obr. L)

Před použitím vrtacího kladiva vždy zkontrolujte, zda je v zásobníku dostatečné množství maziva. Mazivo kontrolujte po každých 5 hodinách používání. Otevřete uzávěr zásobníku maziva na horní straně vrtáčky dodaným klíčem. Naplňte zásobník mazivem (max. 20 g) dodávaným k nářadím. Jako mazivo se používá univerzální lithiová vazelína.

 **POZOR:** Nádobu s mazivem udržujte mimo dosah dětí.

### 13. VÝMĚNA KARTÁČŮ (Viz Obr. M, N)

Odpojte přívodní kabel ze zásuvky.

Šroubovákem odšroubujte krytku uhlíkového kartáče. Vyměňte uhlíkový kartáč. Zkontrolujte délku kartáče a pokud je kratší než 6 mm, vyměňte jej. Pokud je třeba některý kartáč vyměnit, vyměňte vždy oba kartáče, i když je druhý kartáč delší než 6 mm.

Zašroubujte krytku uhlíkového kartáče. Zkontrolujte funkci nářadí. Před použitím nechte nářadí několik minut běžet na prázdnou, aby se kartáče usadily.

## TIPY PRO PRÁCI S NÁŘADÍM

1. Při vrtání skrz snižte před provrtáním otvoru tlak na vrták. Zabráníte tím zaseknutí vrtáku.
2. Při vrtání velkého otvoru vyvrtejte nejprve vodící otvor vrtákem menšího průměru.
3. Na vrták vždy tlačte pouze v jeho ose a pokud je to možné, kolmo k povrchu vrtaného předmětu.
4. Nikdy nepřepínejte provozní režimy za chodu.
5. Při sekání nevyvíjejte příliš velký tlak. Zvýšení tlaku nemá vliv na rychlost práce.

## ÚDRŽBA

**Před prováděním nastavení, servisních prací nebo údržbě vyjměte z nářadí baterii.**

Vaše elektrické nářadí neobsahuje žádné komponenty, jejichž údržbu může provádět uživatel. Elektrické

nářadí nikdy nečistěte vodou ani chemikáliemi. Čistěte je suchou tkaninou. Nářadí vždy ukládejte na suchém místě. Udržujte ventilační drážky elektromotoru čisté. Všechny ovládací prvky chraňte před prachem. Ve ventilačních drážkách můžete někdy spatřit jiskry. Jde o normální jev, který vaše nářadí nepoškozuje.

Pokud je napájecí kabel poškozený, musí být vyměněn výrobcem, servisním technikem, nebo stejně kvalifikovanou osobou, aby se zabránilo riziku úrazu el.

## ODSTRAŇOVÁNÍ ZÁVAD

1. Pokud nářadí nereaguje na zapnutí, zkontrolujte nejprve zapojení přívodního kabelu do zásuvky.
2. Pokud se vrtací kladivo při práci příliš zahřeje, nastavte volič do režimu vrtání a nechte kladivo 2 minuty běžet naprázdno v režimu vrtání při maximálních otáčkách.
3. Pokud je pracovní účinnost kladiva příliš nízká, doplňte do zásobníku dostatečné množství maziva.
4. Pokud je pracovní účinnost kladiva příliš nízká, zkontrolujte, zda není sekáč tupý.
5. Pokud problém nelze vyřešit, nechte nářadí opravit u autorizovaného prodejce.

## OCHRANA ŽIVOTNÍHO PROSTŘEDÍ



Elektrické výrobky se nesmí likvidovat spolu s domácím odpadem. Recyklujte ve sběrných místech na tento účel zařízených. O možnosti recyklace se informujte u místních úřadů nebo u prodejce.

# PROHLÁŠENÍ O SHODĚ

My,  
Positec Germany GmbH  
Grüner Weg 10, 50825 Cologne, Germany

Prohlašujeme, že tento výrobek,  
Popis **Worx Rotační kladivo**  
Typ **WX333 WX333.X (330~359-označení stroje, zástupce Rotační kladivo)**  
Funkce **Sekání v různých materiálech**

Splňuje následující směrnice:  
**2006/42/EC,**  
**2011/65/EU & (EU)2015/863**  
**2014/30/EU**

Splňované normy  
**EN 60745-1,**  
**EN 60745-2-6,**  
**EN 55014-1,**  
**EN 55014-2,**  
**EN 61000-3-2,**  
**EN 61000-3-3**

Osoba oprávněná uspořádat technický soubor:  
**Název Marcel Filz**  
**Adresa Positec Germany GmbH**  
**Grüner Weg 10, 50825 Cologne, Germany**

2021/5/14  
Allen Ding  
Zástupce vrchní konstrukční kanceláře,  
Testování & Certifikace  
Positec Technology (China) Co., Ltd  
18, Dongwang Road, Suzhou Industrial  
Park, Jiangsu 215123, P. R. China

# VŠEOBECNÉ BEZPEČNOSTNÉ VAROVANIA NA POUŽÍVANIE ELEKTRICKÉHO NÁRADIA



**VAROVANIE: Prečítajte všetky bezpečnostné varovania a inštrukcie.**

Chyba pri sledovaní varovaní a inštrukcií môže viesť k elektrickému šoku, vypuknutiu požiaru a/alebo k vážnym zraneniam.

**Odložte si všetky varovania a inštrukcie pre budúcu potrebu.**

Výraz „elektrické ručné náradie“ vás vo varovaniach odkazuje buď na náradie na elektrický pohon (napájané z elektrickej siete) alebo na akumulátorové náradie (napájané z akumulátora).

## 1. BEZPEČNOSŤ NA PRACOVISKU

### a) Udržujte pracovisko čisté a dobre osvetlené.

Pracovisko plné nepotrebných predmetov alebo slabo osvetlené zvyšuje možnosť úrazu.

### b) Nepoužívajte elektrické ručné náradie

**v prostredí náchylnom na explózie, ako napríklad v prítomnosti horľavých tekutín, plynov alebo prachu.** Elektrické ručné náradie vytvára iskry, ktoré môžu vznietiť prach alebo výpary.

### c) Udržujte deti a prizerajúcich sa v dostatočnej vzdialenosti pri práci s elektrickým ručným náradím.

Strata pozornosti môže viesť k strate kontroly nad náradím.

## 2. BEZPEČNOSŤ PRI PRÁCI S ELEKTRINOU

### a) Prípojky elektrického ručného náradia musia byť vhodné so zástrčkami. Nemoďifikujte prípojku žiadnym spôsobom. Nepoužívajte spolu s uzemneným ručným náradím žiadne adaptérové prípojky, ktoré neumožňujú ochranu uzemnením.

Pôvodné prípojky a k nim prislúchajúce zástrčky znižujú riziko úrazu elektrickým prúdom.

### b) Vyhýbajte sa kontaktu s uzemnenými povrchmi, ako napríklad rúrkami, radiátormi, sporákmi a chladničkami.

Keď je vaše telo spojené s uzemneným predmetom alebo stojí na uzemnenom území, je zvýšené riziko elektrického šoku.

### c) Nevystavujte ručné náradie dažďu alebo vlhkým podmienkam.

Keď sa voda dostane povrch elektrického ručného náradia, je zvýšené riziko elektrického šoku.

### d) Nezaobchádzajte s káblom prípojky necitlivo.

Nikdy si neprítahujte elektrické ručné náradie k sebe pomocou kábla, neťahajte ho za sebou pomocou kábla a nevytrhávajte kábel zo zástrčky aby ste ručné náradie vyplli. Nevystavujte kábel vysokým teplotám, oleju, ostrým hranám alebo pohyblivým častiam.

Poškodené alebo zamotané káble môžu viesť k zvýšenému riziku elektrického šoku.

**e) Pri práci s ručným náradím v exteriéri použite predizolovací kábel vhodný na použitie v exteriéri.** Použitím kábla vhodného na použitie v exteriéri redukuje riziko vzniku elektrického šoku.

**f) Pokiaľ je práca s ručným náradím vo vlhkých podmienkach nevyhnutná, použite napájanie chránené ističom typu prúdový chránič (RCD).** Použitie RCD ističa redukuje riziko vzniku elektrického šoku.

### 3. OSOBNÁ BEZPEČNOSŤ

**a) Bud'te sústredení, sledujte, čo robíte, a pri práci s ručným náradím sa riaďte zdravým rozumom. Nepoužívajte ručné náradie, keď ste unavení alebo pod vplyvom omamných látok, alkoholu alebo liekov.** Moment nepozornosti pri práci s ručným náradím môže viesť k vážnemu osobnému zraneniu.

**b) Použite osobné ochranné pomôcky. Vždy noste ochranu očí.** Ochranné pomôcky, ako napríklad protiprachová maska, topánky s protišmykovou podrážkou alebo chrániče sluchu použité v príslušných podmienkach pomáhajú redukovat' vážne osobné zranenia.

**c) Predíd'te neúmyselnému zapnutiu. Uistite sa, že prepínač je vo vypnutej pozícii, pred tým, než zapojíte náradie do elektriny a/alebo k akumulátoru, pri zdvihnutí alebo nosení náradia.** Nosenie náradia s prstom na prepínači alebo aktívneho náradia, ktoré je zapnuté, zvyšuje možnosť úrazu.

**d) Odstráňte akékoľvek nastavovacie kľúče alebo kľúče na matice a skrutky pred tým, než zapnete ručné náradie.** Nastavovací alebo iný kľúč ponechaný pripevnený na rotujúcej časti ručného náradia môže spôsobiť osobný úraz.

**e) Neprecaňujte sa. Udržujte si stabilitu a pevnú zem pod nohami za každých podmienok.** Umožňuje vám to lepšiu kontrolu nad ručným náradím v neočakávaných situáciách.

**f) Oblečte sa náležite. Nenoste voľné oblečenie alebo šperky. Udržujte svoje vlasy, oblečenie a rukavice vzdialené od pohyblivých častí.** Voľné oblečenie, šperky alebo dlhé vlasy sa môžu do pohyblivých častí zachytiť.

**g) Pokiaľ sú zariadenia nastavené na spojenie so zariadeniami na zachytávanie a extrakciu prachu, uistite sa, že sú náležite využit' a pripojené.** Použitím zberača prachu redukuje riziká spojené s prachom.

### 4. POUŽITIE A ÚDRŽBA RUČNÉHO NÁRADIA

**a) Nepreťažujte ručné náradie. Použite správne ručné náradie na danú činnosť.** Správne ručné náradie spraví prácu lepšie a v medziach, na ktoré bolo navrhnuté.

**b) Nepoužívajte ručné náradie, pokiaľ sa prepínač neprepína medzi zapnutím a**

**vypnutím.** Akékoľvek ručné náradie, ktoré nie je kontrolovateľné prepínačom, je nebezpečné a musí byť opravené.

**c) Odpojte prípojku ručného náradia od zdroja energie a/alebo akumulátora pred tým, než začnete robiť akékoľvek úpravy, vymieňať doplnky alebo uskladňovať ručné náradie.**

Takéto preventívne bezpečnostné opatrenia redukovujú riziko náhodného zapnutia ručného náradia.

**d) Keď ručné náradie nepoužívate, skladujte ho mimo dosahu detí a nedovoľte osobám, ktoré nemajú skúsenosti s prácou s ručným náradím alebo neboli oboznámené s týmito inštrukciami, dotýkať sa náradia.** Ručné náradie je nebezpečné v rukách netrénovanej osoby.

**e) Údržba ručného náradia. Skontrolujte chybné pripojenia alebo spojenia pohyblivých častí, zlomené časti alebo iné okolnosti, ktoré by mohli ovplyvniť funkčnosť ručného náradia. Pri poškodení musí byť pred použitím najprv elektrické ručné náradie opravené.** Mnoho úrazov vzniká preto, že je elektrické ručné náradie zle udržiavané.

**f) Udržujte rezacie nástroje ostré a čisté.** Náležite udržiavané rezacie nástroje s ostrými rezacími hranami sú menej náchylné na „zaseknutie“ a sú ľahšie ovládateľné.

**g) Používajte elektrické náradie v súlade týmito pokynmi, berte pritom do úvahy pracovné podmienky a druh vykonávanej práce.** Ak sa elektrické náradie použije na iné účely, než na čo je určené, môže dochádzať k nebezpečným situáciám.

### 5. SERVIS

**a) Servisné práce na náradí nechajte vykonať kvalifikovaných pracovníkov s použitím originálnych náhradných dielov.** Výsledkom bude trvalá bezpečnosť pri práci s elektrickým náradím.

## BEZPEČNOSTNÉ POKYNY PRE KLADIVÁ

**1. Používajte chrániče sluchu.** Vystavenie sa hluku môže spôsobiť stratu sluchu.

**2. Používajte prídavné rukoväti, dodané s náradím.** Ak stratíte nad náradím kontrolu, môže dôjsť k zraneniu osôb.

**3. Pri vykonávaní takej práce, pri ktorej by mohol nástroj natrafiť na skryté elektrické vedenia alebo zasiahnuť samotnú prívodnú šnúru náradia, držte náradie len za izolované plochy rukoväti.** Kontakt s elektrickým vedením, ktoré je pod napätím, môže dostať pod napätie aj kovové súčiastky náradia a spôsobiť zásah elektrickým prúdom.

# DOPLNKOVÉ BEZPEČNOSTNÉ POKYNY PRE VŔTACIE KLDIVA

1. Vždy používajte ochrannú masku proti prachu.

## SYMBOLY

	Kvôli zníženiu rizika poranenia je potrebné, aby si používateľ najprv prečítal návod.
	Výstraha
	Používajte chrániče sluchu
	Používajte ochranu očí
	Používajte protiprachovú masku
	Elektrické výrobky sa nesmú likvidovať spolu s domácim odpadom. Recyklujte v zberných miestach na tento účel zriadených. O možnosti recyklácie sa informujte na miestnych úradoch alebo u predajcu.

## ZOZNAM SÚČASTÍ

<b>1. UZAMYKACÍ MECHANIZMUS</b>
<b>2. HLBKOMER</b>
<b>3. KRYT ZÁSOBNÍKA NA MAZIVO</b>
<b>4. VYPÍNAČ</b>
<b>5. PREPÍNAČ ČINNOSTI KLDIVA ALEBO VŔTANIA</b>
<b>6. PREPÍNAČ ČINNOSTI KLDIVA ALEBO DLÁTA</b>
<b>7. OVLÁDANIE PREMENLIVEJ RÝCHLOSTI</b>
<b>8. VRTÁKY SDS *</b>
<b>9. SKRUTKOVÝ KL'ÚČ</b>

<b>10. KL'ÚČOVÉ SKLUČOVADLO S NÁSTAVCOM, KL'ÚČ SKLUČOVADLA*</b>
<b>11. MAZIVO V PLASTOVEJ NÁDOBE *</b>
<b>12. PROTIPRACHOVÝ KRYT *</b>
<b>13. DLÁTA (ŠPICATÉ A PLOCHÉ) *</b>
<b>14. POMOCNÁ RÚČKA</b>

\* Nie všetko zobrazené alebo popísané príslušenstvo je súčasťou štandardnej dodávky.

## TECHNICKÉ ÚDAJE

Typ **WX333 WX333.X (330~359—označenie zariadenia, zástupca Rotačné kladivo)**

		<b>WX333 WX333.X **</b>
Napätie nabíjačky menovitý výkon		220-240V~50/60Hz
Menovitý výkon pri nulovom zaťažení		1250W
Čas nabíjania		0-750/min
Menovitá nárazová energia		0-3700/min
Energia úderu		5.0J
Typ sklučovadla		SDS-plus
Max. vŕtací výkon	Oceľ	13mm
	Murivo	32mm
	Drevo	40mm
Trieda ochrany		
Hmotnosť náradia		6.1kg

\*\*\* X = 1-999, A-Z, M1-M9 sú len pre rôznych zákazníkov, medzi týmito modelmi nie sú žiadne zmeny týkajúce sa bezpečnosti.

Odporúčame, aby ste si kupovali príslušenstvo z obchodu, kde sa nástroje predávajú. Ďalšie podrobnosti nájdete v balíku príslušenstva. Personál obchodu vám môže pomôcť a poradiť vám.

## INFORMÁCIE O HLUKU

Nameraný akustický tlak:  $L_{pA} = 90 \text{ dB(A)}$

Nameraný akustický výkon:  $L_{WA} = 101\text{dB(A)}$

$K_{PA}$  &  $K_{WA}$  3.0 dB(A)

## Používajte ochranu sluchu

# INFORMÁCIE O VIBRÁCIÁCH

Výsledné celkové hodnoty pre vibrácie (suma pre trojosový vektor) stanovené podľa normy EN 60745:

Príklepové vrtanie do betónu	Hodnota emisie vibrácií $a_{h,HD} = 17.4 \text{ m/s}^2$
	Neurčitost' K = 1.5 m/s <sup>2</sup>
Sekanie	Hodnota emisie vibrácií $a_{h,CHeq} = 14.3 \text{ m/s}^2$
	Neurčitost' K = 1.5 m/s <sup>2</sup>

Deklarovaná celková hodnota vibrácií sa môže použiť na vzájomné porovnanie jednotlivých náradí a takisto aj na predbežné stanovenie času práce.

**⚠ VÝSTRAHA:** Hodnota emisie vibrácií počas skutočného používania elektrického náradia sa môže odlišovať od deklarovanej hodnoty, a to v závislosti od spôsobu používania náradia a v závislosti od nasledujúcich príkladov odchýlok od spôsobu používania náradia:

Akým spôsobom sa náradie používa a aké materiály budú rezané alebo vrtané.

Náradie je v dobrom stave a je dobre udržiavané. Používanie správneho príslušenstva v spojení s náradím a zabezpečenie jeho ostroti a dobrého stavu. Tesnosť zovretia rukoväti a používanie doplnkov proti vibráciám.

Používanie náradia na účel určený podľa konštrukcie a v súlade s pokynmi.

**Toto náradie môže vyvolávať syndróm trasenia rúk a ramien, pokiaľ jeho používanie nie je správnym spôsobom riadené.**

**⚠ VÝSTRAHA:** Kvôli presnosti odhad úrovne expozície v skutočných podmienkach používania by mal obsahovať taktiež všetky súčasti prevádzkového cyklu, ako sú časy, keď je náradie vypnuté a počas ktorých beží na voľnobehu, a to okrem skutočného vykonávania práce. Tým môže dôjsť k značnému zníženiu úrovne expozície počas celkového prevádzkového času.

Pomôžte minimalizovať riziko expozície účinkom vibrácií.

VŽDY používajte ostré sekáče a čepele.

Náradie udržiavajte v súlade s týmto návodom a udržiavajte ho dobre namazané (ak je to potrebné).

Ak sa náradie používa často, investujte do príslušenstva zabraňujúceho vibráciám. Prácu si naplánujte tak, aby ste akékoľvek používanie náradia pri vysokých vibráciách rozdelili do niekoľkých dní.

## NÁVOD NA POUŽITIE



**POZNÁMKA:** Pred tým, ako náradie použijete, prečítajte si návod na použitie.

### POUŽÍVANIE PODĽA URČENIA

#### Účel použitia

Táto vrtáčka je určená na príklepové vrtanie do betónu, tehál a kameňa. Je tiež vhodná na vrtanie bez príklepu do dreva, kovu, keramiky a plastu. Vrtáčky s elektronickou reguláciou otáčania doprava a doľava sú vhodné aj na skrútkovanie. (Pozri Obr. B2)

### 1. PRISPÔSOBENIE POMOCNEJ RÚČKY

#### (Pozri Obr. A)

V záujme vašej osobnej bezpečnosti odporúčame po celý čas využívať pomocnú rúčku.

Ak chcete rúčku prispôsobiť, otočte jej spodnú časť proti smeru hodinových ručičiek a otáčajte rúčkou okolo prstenca kladiva, až do požadovanej polohy. Ple je uťahnite.

### 2. POUŽÍVANIE OBMEDZOVACEJ PÄTKY

#### (Pozri Obr. A)

Pomocou obmedzovacej pätky je možné nastaviť jednotnú hĺbku vrtania.

Otočením proti smeru hodinových ručičiek uvoľnite upevňovaciu skrútku na vrchnej časti držiaka a do držiaka vložte obmedzovaciu pätku. Prispôbte ju na požadovanú hĺbku. Upevňovaciu skrútku upevnite otočením v smere hodinových ručičiek.

### 3. UPEVNENIE VRTÁKA ALEBO SKĽUČOVADLA

#### (Pozri Obr. B1)

Než upevníte vrták, očistite držiak vrtáka a naneste mazivo. Podržte rotačnú upínaciu hlavu, potiahnite uzamykací mechanizmus dozadu a do držiaka vrtákov vložte vrták alebo skľučovadlo. Vrták otočte a zatlačte ho, až kým nepocítite odpor.

Hriadeľ do držiaka vrtákov úplne zapadne. Keď ste spokojní s tým, ako sedí, uvoľnite čierny uzamykací mechanizmus. Tým vrták alebo skľučovadlo uzamknete v danej polohe.

Po namontovaní sa vždy uistite, či príslušný nástroj alebo skľučovadlo pevne sedia v držiaku vrtákov tým, že sa ho pokúsite vytiahnuť.

Ak vrták alebo skľučovadlo pevne nesedia, postup opakujte znova.

### 4. ODMONTOVANIE VRTÁKA ALEBO SKĽUČOVADLA

#### (Pozri Obr. B1)

Ak chcete nástroj alebo skľučovadlo vybrať,



potiahnite uzamykací mechanizmus dozadu, podržte a nástroj alebo skľučovadlo vyťahnite.

**POZNÁMKA:** Vrták alebo skľučovadlo sú pevne uchytené v držiaku a nie je ich možné vyťahnúť, ak sú v danej polohe uzamknuté.

## 5. POUŽÍVANIE SKĽUČOVADLA

V záujme ešte väčšieho pohodlia teraz k vrtaciemu kladivu dostanete aj trojčelusťové skľučovadlo. Pomocou neho môžete pracovať aj s vrtákmi či nástrojmi s iným úchytnom ako SDS.



**UPOZORNENIE: Trojčelusťové skľučovadlo je určené iba na VRTANIE do dreva a kovu. Toto skľučovadlo NIKDY nepoužívajte s vrtacím kladivom alebo dlátom. SKĽUČOVADLO BY SA TÝM MOHLO POŠKODIŤ.**

## VKLADANIE VRTÁKU DO SKĽUČOVADLA. (Pozri Obr. B2)

Kým začnete s vkladáním vrtáku, odpojte konektor napájania od prívodu energie. Kľúč skľučovadla vložte do skľučovadla, otočením kľúča proti smeru hodinových ručičiek skľučovadlo uvoľnite/odpojte, vložte vrták/nástroj a otočením kľúča v smere hodinových ručičiek skľučovadlo poriadne upevnite. Kľúč vyťahnite a uložte ho na jeho miesto v puzdre.

## 6. POUŽÍVANIE TLAČIDLA ZAPNUTIA/VYPNUTIA (Pozri Obr. C)

Stlačením tlačidla nástroj spustíte, uvoľnením tlačidla činnosť nástroja zastavte.

## 7. POUŽÍVANIE OVLÁDANIA PREMENLIVEJ RÝCHLOSTI (Pozri Obr. D)

Rýchlosť sa zvyšuje otáčaním prepínača smerom k vyšším číslam a znižuje smerom k nižším číslam.

## 8. FUNKCIA VRTACIEHO KLAĐIVA (Pozri Obr. E, F)

1) Ak chcete vrtáť do betónu, muriva atď., stlačte tlačidlo uzamknutia (A) a prepínač otočte tak, aby symbol "T" smeroval na trojuholník. (Pozri Obr. E)

**POZNÁMKA:** Tlačidlo uzamknutia prepínača musíte stlačiť skôr, než prepínač otočíte. Ak prepínač nie je možné otočiť do požadovanej polohy, kladivo na okamih spustíte a potom skúste prepínač otočiť znova.

2) Otočte prepínač činnosti kladiva alebo vrtania tak, aby ukazoval na polohu činnosti kladiva "T". (Pozri Obr. F)

3) Teraz je vrtacie kladivo nastavené na prácu s murivom.

## 9. FUNKCIA VRTANIA (Pozri Obr. G, H)

1) Stlačte tlačidlo uzamknutia (A) a prepínač otočte tak, aby symbol "T" smeroval na trojuholník. (Pozri Obr. G)

2) Otočte prepínač činnosti kladiva alebo vrtania tak,

aby ukazoval na polohu činnosti vrtania "T". (Pozri Obr. H)

3) Teraz je nastavená funkcia vrtania.

## 10. FUNKCIA DLÁTA (Pozri Obr. I, J)

1) Ak chcete sekať, drážkovať alebo demolovať, stlačte tlačidlo uzamknutia (A) a prepínač otočte tak, aby symbol "T" smeroval na trojuholník. (Pozri Obr. I)

2) Otočte prepínač činnosti kladiva alebo vrtania tak, aby ukazoval na polohu činnosti kladiva "T". (Pozri Obr. J)

3) Teraz je nastavená funkcia na prácu s dlátom.



**UPOZORNENIE: Je nutné skontrolovať, či je prepínač plne uzamknutý v polohe režimu na prácu s dlátom. Ak nie, mohlo by dôjsť k ohrozeniu.**

## 11. PROTIPRACHOVÝ KRYT (Pozri Obr. K)

Pomocou protiprachového krytu zabránite tomu, aby na nástroj a na vás padal prach počas vrtania nad úroveň hlavy. Protiprachový kryt upevnite na vrták tak, ako je ukázané na obrázku K.

## 12. MAZACIE ZARIADENIE (Pozri Obr. L)

Vždy pred použitím skontrolujte, či je v zásobníku na mazivo dostatok maziva. Stav kontrolujte po každých 5 hodinách používania. Pomocou dodaného čapikového kľúča otvorte kryt zásobníka na mazivo na vrchnej strane vrtáčky. Následne pomocou maziva dodaného spolu s nástrojom doplňte zásobník (max. kapacita 20 g). Ide o mazivo na báze lítia, určené na všeobecné využitie.



**POZOR:** Nádobu s mazivom uschovávajte mimo dosahu detí.

## 13. VÝMENA KEFY (Pozri Obr. M, N)

Odpojte konektor od zdroja napájania. Pomocou skrutkovača odskrutkujte viečko uhlíkovej kefy.

Vyberte uhlíkovú kefu. Skontrolujte dĺžku uhlíkovej kefy, a ak je kratšia ako 6 mm, vymeňte ju. Ak treba kefku vymeniť, vždy vymeňte obidve, i v prípade, že je jedna dlhšia ako 6 mm.

Úplne prískrutkujte viečko uhlíkovej kefy. Skontrolujte, či nástroj funguje. Pred najbližším použitím nechajte zariadenie niekoľko minút bežať, aby sa nové kefy usadili.

## TIPY NA PRÁCU S NÁSTROJOM

1. Tesne pred tým, ako vrták prejde na druhú stranu, znížte tlak, ktorým naň pôsobíte. Zabráňte tým zaseknutiu vrtáčky.
2. Pri vrtaní veľkej diery najprv vyvrtajte skúšobnú diery pomocou menšieho vrtáka.
3. Pri pôsobení tlakom na vrták vždy tlačte priamo,



- a ak je to možné, pod pravým uhlom na opracovaný kus.
- Prevádzkový režim nikdy nemeňte počas prebiehajúceho vŕtania.
  - Počas sekania na nástroj nikdy nepôsobte prílišným tlakom. Neúmerným použitím sily sa rýchlosť práce nezvyší.

## ÚDRŽBA

### **Pred vykonaním akéhokoľvek nastavovania, opráv a údržby odpojte vŕtačku od siete.**

Tento elektrický nástroj neobsahuje žiadne súčasti, ktorých servis by mohol vykonávať sám používateľ. Na čistenie elektrického nástroja nikdy nepoužívajte vodu ani chemické čistiace prostriedky. Očistíte ho pomocou suchej handričky. Elektrický nástroj vždy uchovávajte na suchom mieste. Vetracie drážky motora ničím nezakrývajte. Do ovládacích prvkov nenechajte preniknúť žiadny prach. Vo vetracích drážkach je občas možné spozorovať iskry. Tento jav je bežný a nemôže elektrické zariadenie poškodiť. Ak je napájací kábel poškodený, musí ho v záujme zabránení rizika vymeniť výrobca, poskytovateľ servisu alebo podobne kvalifikovaná osoba.

## RIEŠENIE PROBLÉMOV

- Ak elektrické zariadenie nie je možné spustiť, najprv skontrolujte prívod napájania.
- Ak sa kladivo počas používania príliš zahreje, nastavte jeho prepínač do režimu vŕtania a nechajte vŕtačku bežať bez zaťaženia pri maximálnej rýchlosti 2 minúty.
- Ak kladivo nefunguje dostatočne efektívne, pridajte do zásobníka dostatok maziva.
- Ak kladivo beží pri príliš nízkej frekvencii, skontrolujte, či nástroj nie je tupý.
- Ak nedokázate nájsť žiadnu chybu, vráťte nástroj autorizovanému predajcovi, aby zabezpečil opravu.

## OCHRANA ŽIVOTNÉHO PROSTREDIA

 Elektrické výrobky sa nesmú likvidovať spolu s domácim odpadom. Recyklujte v zberných miestach na tento účel zriadených. O možnosti recyklácie sa informujte na miestnych úradoch alebo u predajcu.

## VYHLÁSENIE O ZHODE

My,  
Positec Germany GmbH  
Grüner Weg 10, 50825 Cologne, Germany

Vyhlasujeme, že tento výrobok,  
Popis **Worx Otočné kladivo**  
Typ **WX333 WX333.X (330~359—označenie zariadenia, zástupca Otočné kladivo)**Funkcia **Používanie kladiva na rôzne materiály**

Zodpovedá nasledujúcim smerniciam:  
**2006/42/EC,**  
**2011/65/EU&(EU)2015/863**  
**2014/30/EU**

Spĺňa posudzované normy:  
**EN 60745-1,**  
**EN 60745-2-6,**  
**EN 55014-1,**  
**EN 55014-2,**  
**EN 61000-3-2,**  
**EN 61000-3-3**

Osoba oprávnená za zostavenie technického súboru  
**Názov Marcel Filz**  
**Adresa Positec Germany GmbH**  
**Grüner Weg 10, 50825 Cologne, Germany**



2021/5/14  
Allen Ding  
Zástupca vrchnej konštrukčnej kancelárie,  
Testovanie & Certifikácia  
Positec Technology (China) Co., Ltd  
18, Dongwang Road, Suzhou Industrial  
Park, Jianguo 215123, P. R. China

# SPLOŠNA VARNOSTNA NAVODILA ZA ELEKTRIČNA ORODJA



**OPOMBU!** Preberite vsa opozorila in napotila. Napake zaradi neupoštevanja spodaj navedenih opozoril in napotil lahko povzročijo električni udar, požar in/ali težke telesne poškodbe.

**Vsa opozorila in napotila shranite, ker jih boste v prihodnje še potrebovali.**

Pojem „električno orodje“, ki se pojavlja v nadaljnjem besedilu, se nanaša na električna orodja z električnim pogonom (z električnim kablom) in na akumulatorska električna orodja (brez električnega kabla).

## 1. VARNOST NA DELOVNEM MESTU

- a) **Delovno področje naj bo vedno čisto in dobro osvetljeno.** Nered in neosvetljena delovna področja lahko povzročijo nezgode.
- b) **Ne uporabljajte električnega orodja v okolju, kjer lahko pride do eksplozij oziroma tam, kjer se nahajajo vnetljive tekočine, plini ali prah.** Električna orodja povzročajo iskre, zaradi katerega se lahko prah ali para vnameta.
- c) **Prosimo, da med uporabo električnega orodja ne dovolite otrokom ali drugim osebam, da bi se vam približali.** Odvratanje Vaše pozornosti drugam lahko povzroči izgubo kontrole nad napravo.

## 2. ELEKTRIČNA VARNOST

- a) **Priključni vtičak električnega orodja se mora prilagati vtičnici.** Spreminjanje vtičaka na kakršenkoli način ni dovoljeno. Pri ozemljenih električnih orodjih ne uporabljajte vtičacev z adapterji. Nespremenjeni vtičaki in ustrezne vtičnice zmanjšujejo tveganje električnega udara.
- b) **Izogibajte se telesnemu stiku z ozemljenimi površinami kot so na primer cevi, grelci, štedilniki in hladilniki.** Tveganje električnega udara je večje, če je Vaše telo ozemljeno.
- c) **Prosimo, da napravo zavarujete pred dežjem ali vlago.** Vdor vode v električno orodje povečuje tveganje električnega udara.
- d) **Ne uporabljajte kabla za nošenje ali obešanje električnega orodja in ne vlecite za kabel, če želite vtičak izvleči iz vtičnice.** Kabel zavarujte pred vročino, oljem, ostrimi robovi ali premikajočimi se deli naprave. Poškodovani ali zapleteni kabli povečujejo tveganje električnega udara.
- e) **Kadar uporabljate električno orodje zunaj, uporabljajte samo kabselske podaljške, ki so primerni za delo na prostem.** Uporaba kabselskega podaljška, ki je primeren za delo na prostem, zmanjšuje tveganje električnega udara.

- f) **Če je uporaba električnega orodja v vlažnem okolju neizogibna, uporabljajte stikalo za zaščito pred kvarnim tokom.** Uporaba zaščitnega stikala zmanjšuje tveganje električnega udara.

## 3. OSEBNA VARNOST

- a) **Bodite pozorni, pazite kaj delate ter se dela z električnim orodjem lotite z razumom. Ne uporabljajte električnega orodja, če ste utrujeni oziroma če ste pod vplivom mamil, alkohola ali zdravil.** Trenutek nepazljivosti med uporabo električnega orodja je lahko vzrok za resne telesne poškodbe.
  - b) **Uporabljajte osebno zaščitno opremo in vedno nosite zaščitna očala.** Nošenje osebne zaščitne opreme, na primer maske proti prahu, nedrsečih zaščitnih čevljev, varnostne čelade ali zaščitnih glušnikov, kar je odvisno od vrste in načina uporabe električnega orodja, zmanjšuje tveganje telesnih poškodb.
  - c) **Izogibajte se nenamernemu zagonu. Pred priključitvijo električnega orodja na električno omrežje in/ali na akumulator in pred dviganjem ali nošenjem se prepričajte, če je električno orodje izklopljeno.** Prenaslanje naprave s prstom na stikalu ali priključitev vklopljenega električnega orodja na električno omrežje je lahko vzrok za nezgodo.
  - d) **Pred vkapljanjem električnega orodja odstranite nastavitvena orodja ali izvijače.** Orodje ali ključ, ki se nahaja v vrtečem se delu naprave, lahko povzroči telesne poškodbe.
  - e) **Izogibajte se nenormalni telesni drži. Poskrbite za trdno stojišče in za stalno ravnotežje.** Tako boste v nepričakovanih situacijah električno orodje lahko bolje nadzorovali.
  - f) **Nosite primerna oblačila. Ne nosite ohlapnih oblačil in nakita. Lase, oblačila in rokavice ne približujte premikajočim se delom naprave.** Premikajoči se deli naprave lahko zagrabijo ohlapno oblačilo, dolge lase ali nakit.
  - g) **Če je na napravo možno montirati priprave za odsesavanje ali prestezanje prahu, se prepričajte, če so le-te priključene in če se pravilno uporabljajo.** Uporaba priprave za odsesavanje prahu zmanjšuje zdravstveno ogroženost zaradi prahu.
- ## 4. SKRBNNA UPORABA IN RAVNANJE Z ELEKTRIČNIMI ORODJI
- a) **Ne preobremenjujte naprave. Pri delu uporabljajte električna orodja, ki so za to delo namenjena.** Z ustreznim električnim orodjem boste v navedenem zmogljivostnem področju delali bolje in varneje.
  - b) **Ne uporabljajte električnega orodja s pokvarjenim stikalom.** Električno orodje, ki se

ne da več vklopiti ali izklopiti, je nevarno in ga je potrebno popraviti.

**c) Pred nastavljanjem naprave, zamenjavo delov pribora ali odlaganjem naprave izvlecite vtičak iz električne vtičnice in/ali odstranite akumulator.** Ta previdnostni ukrep preprečuje nenameren zagon električnega orodja.

**d) Električna orodja, katerih ne uporabljate, shranjujte izven dosega otrok. Osebam, ki naprave ne poznajo ali niso prebrale teh navodil za uporabo, naprave ne dovolite uporabljati.** Električna orodja so nevarna, če jih uporabljajo neizkušene osebe.

**e) Skrbno negujte električno orodje. Kontrolirajte brezhibno delovanje premičnih delov naprave, ki se ne smejo zatikati. Če so ti deli zlomljeni ali poškodovani do te mere, da ovirajo delovanje električnega orodja, jih je potrebno pred uporabo naprave popraviti.** Slabo vzdrževana električna orodja so vzrok za mnoge nezgode.

**f) Rezalna orodja vzdržujte tako, da bodo vedno ostrá in čista.** Skrbno negovana rezalna orodja z ostrimi robovi se manj zatikajo in so lažje vodljiva.

**g) Električna orodja, pribor, vsadna orodja in podobno uporabljajte ustrezno tem navodilom. Pri tem upoštevajte delovne pogoje in dejavnost, ki jo boste opravljali.** Uporaba električnih orodij v namene, ki so drugačni od predpisanih, lahko privede do nevarnih situacij.

## 5. SERVISIRANJE

**a) Vaše električno orodje naj popravlja samo kvalificirano strokovno osebje ob obvezni uporabi originalnih rezervnih.** Tako bo zagotovljena ohranitev varnosti naprave.

## VARNOSTNA NAVODILA ZA UDARNO KLADIVO

- 1. Nosite zaščito za ušesa.** Izpostavljenost hrupu lahko povzroči okvaro sluha.
- 2. Če je strojčku priložen stranski ročaj, ga namestite.** Izguba nadzora lahko povzroči telesne poškodbe.
- 3. Kadar bi med uporabo električnega strojčka lahko z rezalnim orodjem prišli v stik z električno napeljavo, morate slednjega vedno držati za izolirane ročaje.** Če z rezalnim orodjem pridete v stik z električno napeljavo pod "napetostjo", to povzroči, da postanejo "električni" tudi kovinski deli strojčka, zaradi česar uporabnik lahko doživi električni udar.

## DODATNI VARNOSTNI PREDPISI ZA KLADIVO

## 1. Vedno nosite masko za prah.

## SIMBOLI

	Zaradi zmanjševanja nevarnosti poškodb, se temeljito seznanite z navodili za uporabo.
	Opozorilo
	Uporabljajte zaščito za ušesa
	Uporabljajte zaščito za oči.
	Nosite zaščitno masko za prah
	Odpadnih električnih naprav ne smete zavreči skupaj z ostalimi gospodinjskimi odpadki. Dostavite jih na mesto za ločeno zbiranje odpadkov. Glede podrobnosti, se posvetujte z lokalno službo za ravnanje z odpadki.

## SESTAVNI DELI

- 1. OBROČ ZA ZAKLEPANJE**
- 2. NASTAVEK ZA GLOBINO**
- 3. POKROV ŠKATLE Z MASTJO**
- 4. STIKALO ZA VKLOP/IZKLOP**
- 5. STIKALO ZA PREKLOP MED VRTANJEM IN UDARNIM VRTANJEM**
- 6. STIKALO ZA PREKLOP MED UDARNIM VRTANJEM IN DLETENJEM**
- 7. GUMB ZA PRILAGAJANJE ŠTEVILA VRTL JAJEV**
- 8. SDS SVEDRI\***
- 9. KLJUČ**
- 10. KLJUČNA ČELJUST Z ADAPTERJEM, KLJUČ ZA ČELJUST \***

## 11. PLASTIČNA POSODA Z MASTJO \*

## 12. PROTIPRAŠNI POKROV \*

## 13. DLETO (KONIČASTO IN PLOŠČATO) \*

## 14. POMOŽNI ROČAJ

\*Pri standardni dobavi niso vključeni vsi prikazani dodatki.

## TEHNIČNI PODATKI

Vrsta **WX333 WX333.X (330~359—oznaka strojčka, rotacijsko kladivo)**

		<b>WX333 WX333.X **</b>
Napetost		220-240V~50/60Hz
Moč		1250W
Št. vrt. brez obremenitve		0-750/min
Udarno razmerje		0-3700/min
Udarna energija		5.0J
<b>100</b>	Vrsta čeljusti	SDS-plus
Maks. Kapaciteta vrtanja	Jeklo	13mm
	Opeka	32mm
	Les	40mm
Razred zaščite		
Teža strojčka		6.1kg

\*\* X = 1-999, A-Z, M1-M9 so samo za različne kupce, med temi modeli ni nobenih varnostnih sprememb.

Priporočamo, da pribor kupite v trgovini, kjer se orodje prodaja. Za več podrobnosti glejte paket dodatne opreme. Osebe trgovine vam lahko pomagata in svetuje.

## PODATKI O HRUPU

Vrednotena raven zvočnega tlaka:  $L_{pA} = 90 \text{ dB(A)}$

Vrednotena raven zvočne moči:  $L_{wA} = 101 \text{ dB(A)}$

$K_{pA}$  &  $K_{wA}$

3.0 dB(A)

Uporabljajte zaščito za ušesa.

## PODATKI O VIBRACIJAH

Skupne vrednosti oscilacij (vektorski seštevek treh smeri), skladno z EN 60745:

Udarno vrtnanje v beton	Vrednost emisije vibracij $a_{h,HD} = 17.4 \text{ m/s}^2$
	Nezanesljivost meritve $K = 1.5 \text{ m/s}^2$
Dletenje	Vrednost emisije vibracij $a_{h,CHeg} = 14.3 \text{ m/s}^2$
	Nezanesljivost meritve $K = 1.5 \text{ m/s}^2$

Deklarirano vrednost emisije vibracij lahko uporabite za primerjavo med strojčki, hkrati pa s pomočjo nje predvidite pričakovano raven izpostavljenosti.

**⚠ OPOZORILO:** Dejanska vrednost emisij vibracij med kajti nanjo vpliva tudi način uporabe strojčka, predvsem naslednje okoliščine:

Način uporabe strojčka in materiali, ki jih lahko žagate. Ali je strojček v dobrem stanju in ustrezno vzdrževan.

Ali uporabljate ustreznih dodatke in njegova brezhibnost.

Čvrstost oprijema ročajev in morebitna uporaba dodatkov za zmanjševanje vibracij.

Uporaba strojčka za predviden namen, skladen s temi navodili.

**Če strojčka ne uporabljate pravilno, lahko povzroči vibracijski sindrom zapestja in rok.**

**⚠ OPOZORILO:** Če želimo resnično natančno oceniti raven izpostavljenosti v dejanskih okoliščinah, moramo upoštevati tudi vse faze delovnega procesa, tudi število vklopov in izklopov strojčka ter čas, ko deluje v prostem teku in neobremenjeno. To lahko znatno zmanjša raven izpostavljenosti tekom celotnega delovnega procesa.

Pomoč pri zmanjševanju tveganja pri izpostavljenosti vibracijam.

VEDNO uporabljajte le ostre pripomočke.

Strojček vzdržujte skladno s temi navodili in poskrbite, da bo dobro namazan (kjer je potrebno).

Če boste strojček uporabljali redno, potem investirajte v dodatke za zmanjševanje vibracij.

Delo si organizirajte tako, da boste opravila z visoko ravnjo vibracij izvajali v več fazah, tekom nekaj dni.

# NAVODILA ZA UPORABO



**OPOMBA:** Preden začnete uporabljati strojček, si pozorno preberite navodila.

## NAMEN UPORABE

Strojček je namenjen udarnemu vrtnanju v beton, opeko in kamen, ter za lažja rušitvena dela z dletom. Primeren je tudi za vrtnanje v les, keramiko, kovino ter plastiko.

## 1. PRILAGAJANJE POMOŽNEGA ROČAJA (Glejte sliko A)

Zaradi zagotavljanja vaše osebne varnosti vam priporočamo, da vedno uporabljate pomožni ročaj. Ročaj nastavite tako, da obrnete spodnji del ročaja proti levi, ročaj pa privijete v orodje toliko, da vzpostavite dober položaj za delo. Temeljite privijete.

## 2. UPORABA PRILAGOJEVALNIKA GLOBINE (Glejte sliko A)

Prilagojevalnik globine zagotavlja vrtnanje lukenj enake globine. Obrnite zaklepni vijak na zgornjem delu ročaja proti levi in sprostite ročaj, nato vanj vstavite prilagojevalnik globine. Prilagodite ga na željeno globino. Zaklepni vijak obrnite proti desni, in pritrдите sklop.

## 3. NAMESTITEV NASTAVKA ALI ČELJUSTI (Glejte sliko .B1)

Očistite steber nastavka in nanj nanesite tanek sloj masti. Primete vrtljivi del čeljusti in povlecite nazaj obroč za zaklepanje, ter vstavite nastavek in čeljust. Obrnite nastavek in ga potisnite toliko, da se zaskoči. Steber nastavka mora biti vstavljen popolnoma v čeljust. Ko ugotovite, da je nastavek ustrezno nameščen, sprostite obroč za zaklepanje. Nastavek bo tako nameščen v položaj za uporabo. Po namestitvi vedno preverite, če je nastavek trdno vpet v čeljust.

Če ugotovite, da nastavek ni pravilno nameščen, ga ponovno namestite.

## 4. ODSTRANITEV NASTAVKA ALI ČELJUSTI (Glejte sliko .B1)

Orodje ali čeljust odstranite tako, da povlečete obroč za zaklepanje nazaj.

**OPOMBA:** Nastavek ali čeljust sta trdno vpeta, zato ju v primeru, da sta zaskočena ne morete prosto odstraniti.

## 5. UPORABA ČELJUSTI

Za vpenjanje običajnih ali vidia svedrov. Omogoča uporabo svedrov brez SDS nastavka.



**OPOZORILO!** Trizoba čeljust je zasnovano za vpenjanje svedrov za VRTANJE v les ali kovino. V čeljust NIKOLI ne vpenjajte svedrov za udarno vrtnanje ali dlet. PRI TEM BI ČELJUST LAHKO POŠKODOVALI.

## Vstavljanje svedra v čeljust. (Glejte sliko. B2)

Preden sveder vstavite v čeljust, izvlecite vtičak iz vtičnice.

Ključ čeljust vstavite v čeljust, in ga obračajte proti levi toliko časa, da boste lahko sveder vstavili v čeljust, nato to z ključem trdno privijete čeljust. Odstranite ključ in ga shranite v ohišje.



## 6. Uporaba stikala za vklop/izklop(Glejte sliko. C)

Za zagon orodje stisnite stikalo za vklop/izklop, za zaustavitev enostavno sprostite stikalo.

## 7. UPORABA GUMBA ZA IZBIRANJE HITROSTI (Glejte sliko. D)

Število vrtljajev povečate tako, da obrnete stikalo proti višji vrednosti, zmanjšate pa tako, da stikalo obrnete v nasprotni smeri.



## 8. UDARNO VRTRANJE (Glejte sliko. E, F)

- 1) Za vrtnanje v beton, opeko itd., pritisnite gumb za zaklepanje (A) in obrnite izbirno stikalo toliko, da se oznaka "  " poravna s trikotnikom (Glejte sliko. E) **OPOMBA:** Gumb za zaklepanje morate pritisniti pred obračanjem izbirnega stikala. Če izbirnega stikala ne morete obrniti v zeleni položaj, ga sprostite, za nekaj sekund vklopite orodje in nato poskusite ponovno.
- 2) Gumb za izbiro običajnega ali udarnega vrtnanja obrnite v položaj, z audarno vrtnanje "  ". (Glejte sliko. F)
- 3) Orodje je tako pripravljeno za udarno vrtnanje v zidove.

## 9. VRTRANJE (Glejte sliko. G,H)

- 1) Pritisnite gumb za zaklepanje (A), in obrnite izbirno stikalo toliko, da se bo oznaka "  " poravnala z trikotnikom..(Glejte sliko. G)
- 2) Gumb za preklon med udarnim in običajnem vrtnanjem obrnite tako, da bo kazal na " " pozicijo. (Glejte sliko. H)
- 3) Sedaj je orodje pripravljeno za vrtnanje.

## 10. DLETENJE (Glejte sliko. I, J)

- 1) Za dletenje, delanje utorov ali rušenje, pritisnite gumb za zaklepanje (A), in obrnite izbirno stikalo toliko, da se bo oznaka "  " poravnala z trikotnikom. (Glejte sliko. I)
- 2) Gumb za preklon med udarnim in običajnem vrtnanjem obrnite tako, da bo kazal na "  ". pozicijo. (Glejte sliko. J)
- 3) Orodje je tako pripravljeno za dletenje.



**OPOZORILO: Pred začetkom dela se prepričajte, da je izbirno stikalo v položaju za dletenje. V nasprotnem primeru, lahko pride do poškodb.**

## 11. PROTIPRAŠNI POKROV (Glejte sliko. K)

Pri vrtnanju nad glavo, zaradi preprečevanja prašenja, uporabite protiprašni pokrov. Slednjega namestite na

nastavek, kot je prikazano na sliki K.

## 12. MAZANJE (Glejte sliko. L)

Orodje je ob dobavi podmazano z mastjo. Dodatno mazanje je potrebno le v primeru manj učinkovitega daljnjega vrtenja. S priloženim ključem odprite pokrov škatle z mastjo na zgornji strani orodja. Nato dodajte približno 30g masti, ki je bila priložena orodju. Mast naj bo na osnovi litija. Uporabljajte le originalno mast za udarne vrtalnike Worx (opcijski dodatek).



**POZOR:** Posodo z mastjo hranite izven dosega otrok.

## 13. MENJAVA ŠČETK (Glejte sliko. M, N)

Vtikač odklopite iz vtičnice.

Z izvijačem odvijte pokrov oglene ščetke.

Odstranite ogleno ščetko. Preverite če je oglena ščetka še zadosti dolga, če je krajša od 6 mm jo zamenjajte. Ščetki vedno zamenjajte v kompletu, četudi je ena daljša od 6 mm.

Nato privijte pokrov ščetk nazaj. Preverite če orodje deluje. Pred uporabo pustite orodje nekaj minut delovati neobremenjeno, da se ščetki lepo usedeta.

## NAPOTKI ZA UPORABO VRTALNIKA

1. Preden s svedrom prodrete skozi obdelovanec, popustite pritisk na orodje. To bo preprečilo, da bi se sveder zagozdil.
2. Če morate vrtate luknje večjega premera, najprej izvrtaite manjšo luknjo, nato pa slednjo prevrtajte z večjim svedrom.
3. Na sveder vedno pritiskajte po vzdolžni smeri, če je možno pravokotno na obdelovanec.
4. Med vrtenjem nikoli ne spreminjajte načina delovanja.
5. Med dletenjem na orodje ne pritiskajte premočno. Prekomerni pritisk ne zagotavlja hitrejšega dela.

## VZDRŽEVANJE

**Pred vsakim prilagajanjem, servisiranjem ali vzdrževanjem izvlcite vtičač iz vtičnice.**

Strojček tudi nima nobenih delov, ki bi jih morali servisirati. Za čiščenje strojčka nikoli ne uporabljajte vode ali kemičnih sredstev. Obrišite ga le s suho krpo. Strojček vedno shranjujte na suhem mestu. Poskrbite, da bodo prezračevalne odprtine čiste. Vsi elementi krmiljenja morajo biti čisti, brez prahu. Med uporabo strojčka boste skozi prezračevalne reže lahko opazili iskenje. To je običajno in ne bo poškodovalo strojčka. Če je napajalni kabel poškodovan, ga lahko zamenja le proizvajalec, njegov serviser ali podobno usposobljene osebe, sicer obstaja nevarnost poškodb.

## ODPRAVLJANJE TEŽAV

1. Če se orodje ne zažene, najprej preverite vtičač napajalnega kabla.
2. Če se udarno kladivo med uporabo preveč segreva, prestavite izbirni gumb v način običajnega vrtenja, in orodje približno 2 minuti pustite delovati neobremenjeno, z polnimi vrtljaji.
3. Če udarno kladivo ne deluje zadosti učinkovito, dodajte ustrezno količino masti.
4. Če opazite, da orodje ne deluje zadosti učinkovito, preverite ostrino svedra.
5. Če okvare ne morete odpraviti, orodje dostavite k pooblaščenemu serviserju.

## VAROVANJE OKOLJA



Odpadnih električnih naprav ne smete zavreči skupaj z ostalimi gospodinjstvi odpadki.

■ Dostavite jih na mesto za ločeno zbiranje odpadkov. Glede podrobnosti, se posvetujte z lokalno službo za ravnanje z odpadki.

# IZJAVA O SKLADNOSTI

Mi,  
Positec Germany GmbH  
Grüner Weg 10, 50825 Cologne, Germany

Izjavljamo, da je izdelek,  
Opis izdelka **Worx rotacijsko kladivo**  
Vrsta izdelka **WX333 WX333.X (330~359—oznaka  
naprave, predstavnik rotacijskih kladiv)**  
Funkcija **Udarno vrtnanje v različne materiale**

Skladen z naslednjimi direktivami,  
**2006/42/EC,**  
**2011/65/EU&(EU)2015/863**  
**2014/30/EU**

In izpolnjuje naslednje standarde:  
**EN 60745-1,**  
**EN 60745-2-6,**  
**EN 55014-1,**  
**EN 55014-2,**  
**EN 61000-3-2,**  
**EN 61000-3-3**

Oseba, ki je pooblaščenca za skladnost tehnične  
dokumentacije,  
**Ime Marcel Filz**  
**Naslov Positec Germany GmbH**  
**Grüner Weg 10, 50825 Cologne, Germany**

103



2021/5/14  
Allen Ding  
Namestnik glavnega inženirja,  
Testiranje in certifikacija  
Positec Technology (China) Co., Ltd  
18, Dongwang Road, Suzhou Industrial  
Park, Jiangsu 215123, P. R. China



[www.worx.com](http://www.worx.com)

Copyright © 2021, Positec. All Rights Reserved.  
AR01150004