

# WORX NITRO

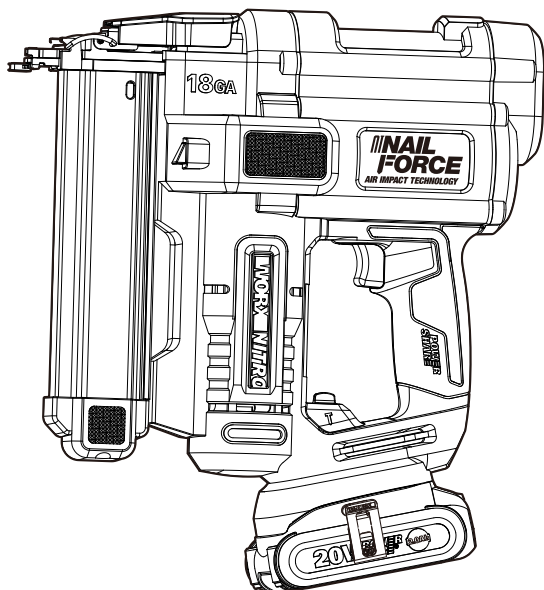

<b>20V Cordless Narrow Crown Stapler</b>	<b>EN</b>	<b>P08</b>
<b>20V Kabelloses Schmalkronenheftgerät</b>	<b>D</b>	<b>P15</b>
<b>Agrafeuse à couronne étroite sans fil 20 V</b>	<b>F</b>	<b>P23</b>
<b>Sparachiodi a corona stretta a batteria 20V</b>	<b>I</b>	<b>P31</b>
<b>Grapadora de corona estrecha sin cable de 20V</b>	<b>ES</b>	<b>P39</b>
<b>Agrafador de coroa estreita sem fios de 20V</b>	<b>PT</b>	<b>P47</b>
<b>20V Snoerloze smalle nietmachine</b>	<b>NL</b>	<b>P55</b>
<b>20 V smal akku-hæftmaskine</b>	<b>DK</b>	<b>P63</b>
<b>20V batteridrevet stiftemaskin med smal krone</b>	<b>NOR</b>	<b>P70</b>
<b>20V Sladdlös smal kronhäftapparat</b>	<b>SV</b>	<b>P77</b>
<b>Bezprzewodowy zszywacz do zszywek z wąską koroną 20 V</b>	<b>PL</b>	<b>P84</b>
<b>Καρφωτικό για συνδετήρες στενής στεφάνης μπαταρίας 20V</b>	<b>GR</b>	<b>P92</b>
<b>20 V-os vezeték nélküli keskeny koronás tűzőgép</b>	<b>HU</b>	<b>P101</b>
<b>Capsator pentru capse înguste, cu acumulator 20V</b>	<b>RO</b>	<b>P109</b>
<b>20V bezšňúrová sponkovačka na spony 1/4"</b>	<b>CZ</b>	<b>P117</b>
<b>20 V akumulátorová úzka zošívacia Crown</b>	<b>SK</b>	<b>P125</b>
<b>20V Brezžični ozek kronski spenjač</b>	<b>SL</b>	<b>P133</b>
<b>Аккумуляторный степлер</b>	<b>RU</b>	<b>P141</b>

**WX844 WX844.X**



<b>Original instructions</b>	<b>EN</b>
<b>Originalbetriebsanleitung</b>	<b>D</b>
<b>Notice originale</b>	<b>F</b>
<b>Istruzioni originali</b>	<b>I</b>
<b>Manual original</b>	<b>ES</b>
<b>Manual original</b>	<b>PT</b>
<b>Oorspronkelijke gebruiksaanwijzing</b>	<b>NL</b>
<b>Original brugsanvisning</b>	<b>DK</b>
<b>Opprinnelige Instruksjonene</b>	<b>NOR</b>
<b>Bruksanvisning i original</b>	<b>SV</b>
<b>Instrukcja oryginalna</b>	<b>PL</b>
<b>Πρωτοτυπο οδηγιων χρησης</b>	<b>GR</b>
<b>Eredeti használati utasítás</b>	<b>HU</b>
<b>Instrucțiuni originale</b>	<b>RO</b>
<b>Původní návod k používání</b>	<b>CZ</b>
<b>Pôvodný návod na použitie</b>	<b>SK</b>
<b>Izvirna navodila</b>	<b>SL</b>
<b>Оригинальное руководство по эксплуатации</b>	<b>RU</b>

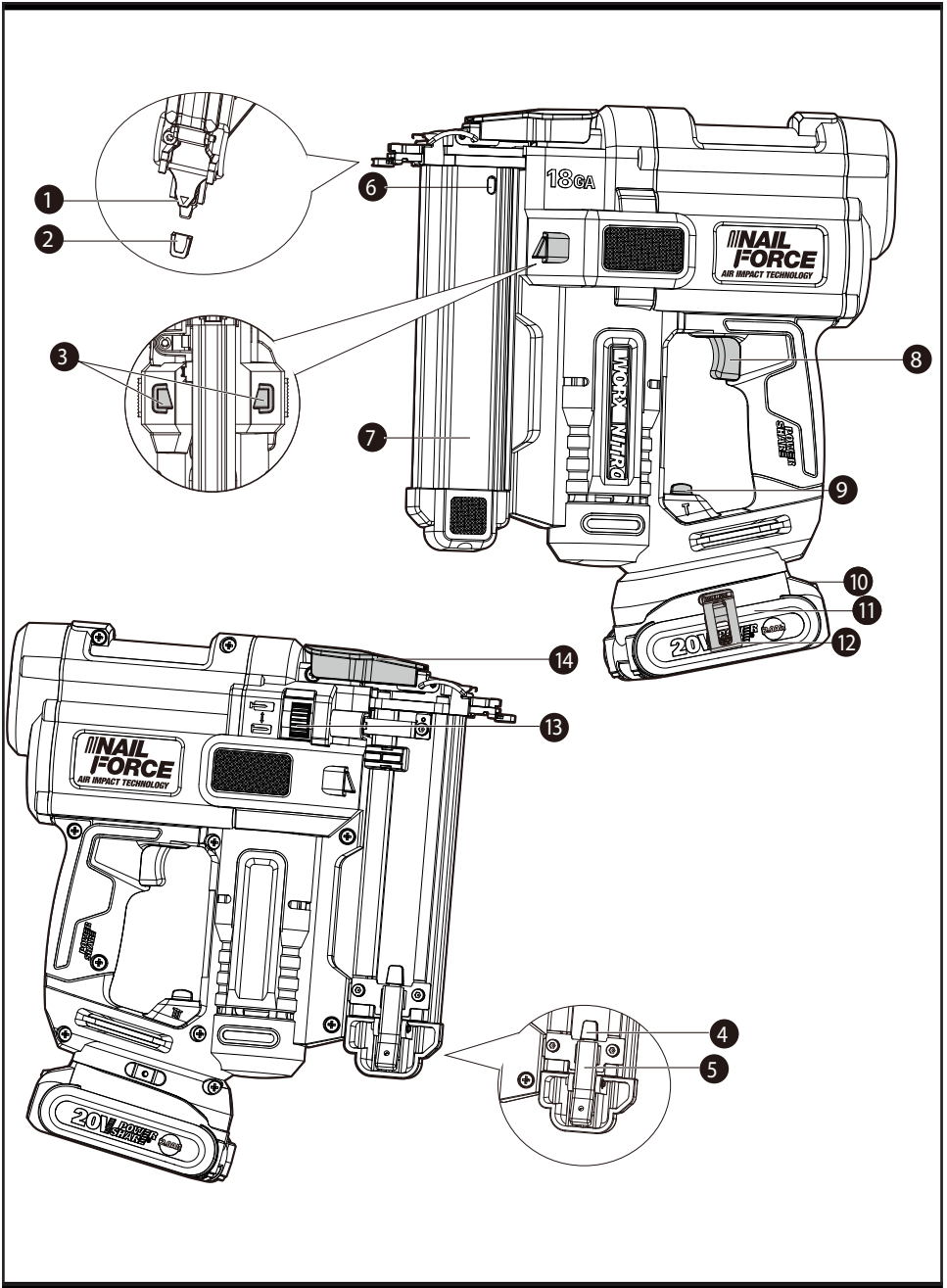

A1

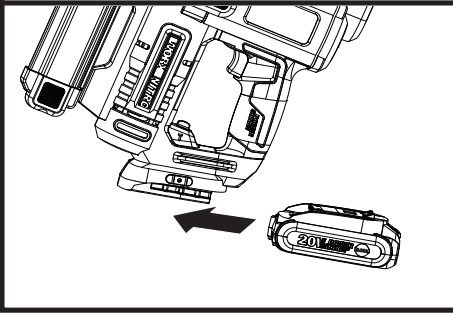

A2

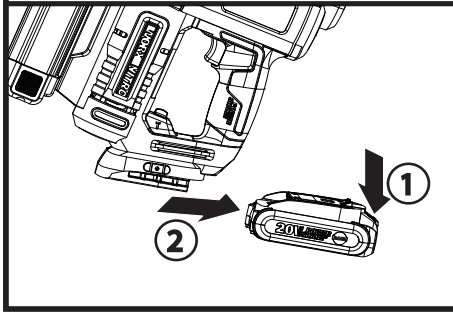

A3

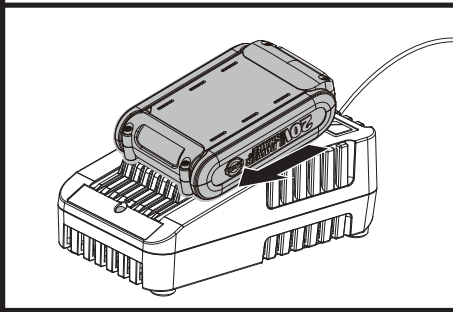

B

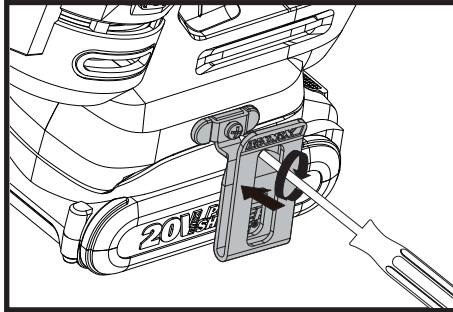

C1

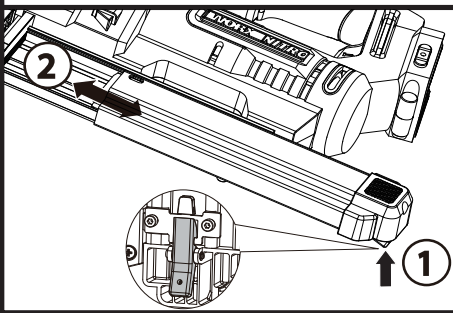

C2

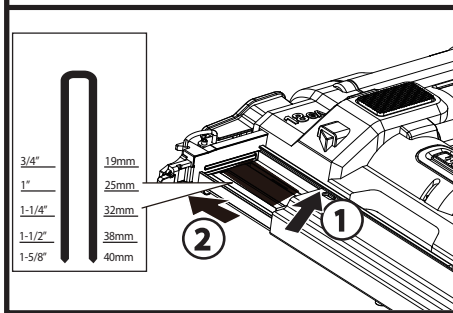

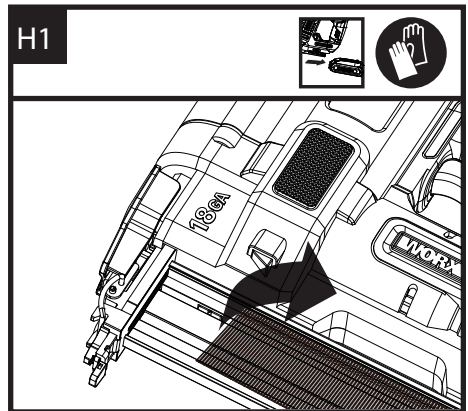
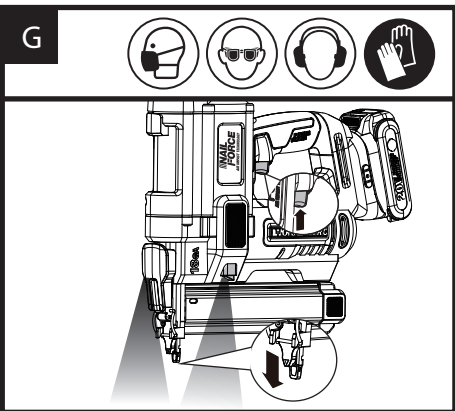
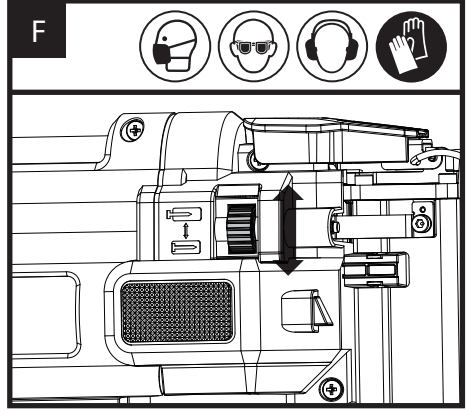
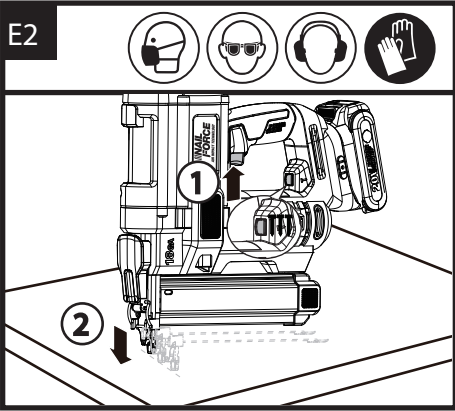
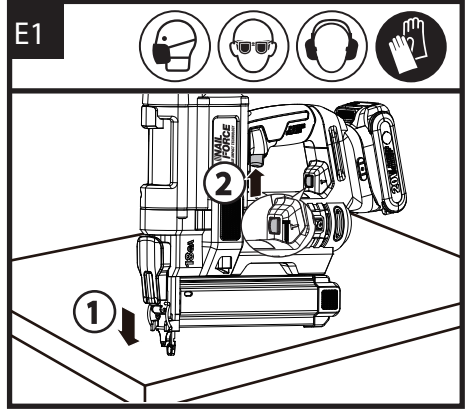
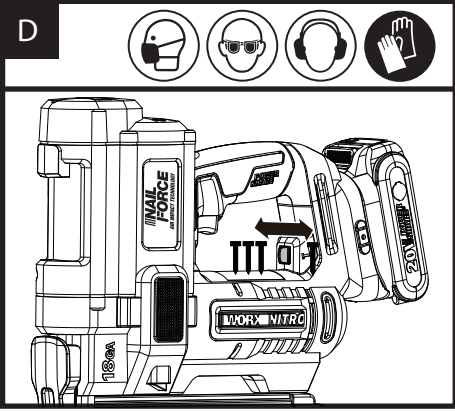

H2

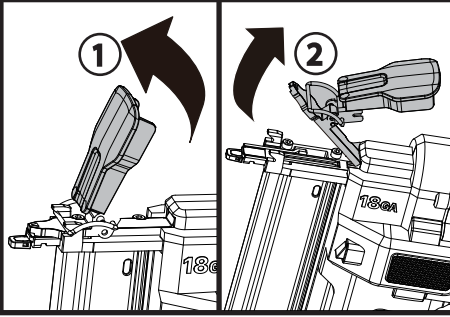

H3

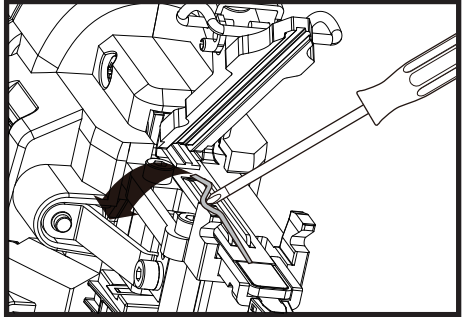

# TABLE OF CONTENT

1. SAFETY INSTRUCTIONS
2. COMPONENT LIST
3. TECHNICAL DATA
4. INTENDED USE
5. OPERATING INSTRUCTIONS
6. MAINTENANCE
7. ENVIRONMENTAL PROTECTION
8. TROUBLESHOOTING
9. DECLARATION OF CONFORMITY

## 1. SAFETY INSTRUCTIONS GENERAL POWER TOOL SAFETY WARNINGS

 **WARNING: Read all safety warnings and all instructions.** Failure to follow the warnings and instructions may result in electric shock, fire and/or serious injury.

**Save all warnings and instructions for future reference.**

The term "power tool" in the warnings refers to your mains-operated (corded) power tool or battery-operated (cordless) power tool.

### 1) Work area safety

- a) Keep work area clean and well lit.** Cluttered or dark areas invite accidents.
- b) Do not operate power tools in explosive atmospheres, such as in the presence of flammable liquids, gases or dust.** Power tools create sparks which may ignite the dust or fumes.
- c) Keep children and bystanders away while operating a power tool.** Distractions can cause you to lose control.

### 2) Electrical safety

- a) Power tool plugs must match the outlet. Never modify the plug in any way. Do not use any adapter plugs with earthed (grounded) power tools.** Unmodified plugs and matching outlets will reduce risk of electric shock.
- b) Avoid body contact with earthed or grounded surfaces, such as pipes, radiators, ranges and refrigerators.** There is an increased risk of electric shock if your body is earthed or grounded.
- c) Do not expose power tools to rain or wet conditions.** Water entering a power tool will increase the risk of electric shock.
- d) Do not abuse the cord. Never use the cord for carrying, pulling or unplugging the power tool. Keep cord away from heat, oil, sharp edges**

**or moving parts.** Damaged or entangled cords increase the risk of electric shock.

- e) When operating a power tool outdoors, use an extension cord suitable for outdoor use.** Use of a cord suitable for outdoor use reduces the risk of electric shock.
  - f) If operating a power tool in a damp location is unavoidable, use a residual current device (RCD) protected supply.** Use of an RCD reduces the risk of electric shock.
- ### 3) Personal safety
- a) Stay alert, watch what you are doing and use common sense when operating a power tool. Do not use a power tool while you are tired or under the influence of drugs, alcohol or medication.** A moment of inattention while operating power tools may result in serious personal injury.
  - b) Use personal protective equipment. Always wear eye protection.** Protective equipment such as dust mask, non-skid safety shoes, hard hat, or hearing protection used for appropriate conditions will reduce personal injuries.
  - c) Prevent unintentional starting. Ensure the switch is in the off-position before connecting to power source and/or battery pack, picking up or carrying the tool.** Carrying power tools with your finger on the switch or energising power tools that have the switch on invites accidents.
  - d) Remove any adjusting key or wrench before turning the power tool on.** A wrench or a key left attached to a rotating part of the power tool may result in personal injury.
  - e) Do not overreach. Keep proper footing and balance at all times.** This enables better control of the power tool in unexpected situations.
  - f) Dress properly. Do not wear loose clothing or jewellery. Keep your hair, clothing and gloves away from moving parts.** Loose clothes, jewellery or long hair can be caught in moving parts.
  - g) If devices are provided for the connection of dust extraction and collection facilities, ensure these are connected and properly used.** Use of dust collection can reduce dust-related hazards.
- ### 4) Power tool use and care
- a) Do not force the power tool. Use the correct power tool for your application.** The correct power tool will do the job better and safer at the rate for which it was designed.
  - b) Do not use the power tool if the switch does not turn it on and off.** Any power tool that cannot be controlled with the switch is dangerous and must be repaired.
  - c) Disconnect the plug from the power source and/or the battery pack from the power tool before making any adjustments, changing accessories, or storing power tools.** Such preventive safety measures reduce the risk of starting the power



tool accidentally.

- d) **Store idle power tools out of the reach of children and do not allow persons unfamiliar with the power tool or these instructions to operate the power tool.** Power tools are dangerous in the hands of untrained users.
- e) **Maintain power tools. Check for misalignment or binding of moving parts, breakage of parts and any other condition that may affect the power tool's operation. If damaged, have the power tool repaired before use.** Many accidents are caused by poorly maintained power tools.
- f) **Keep cutting tools sharp and clean.** Properly maintained cutting tools with sharp cutting edges are less likely to bind and are easier to control.
- g) **Use the power tool, accessories and tool bits etc. in accordance with these instructions, taking into account the working conditions and the work to be performed.** Use of the power tool for operations different from those intended could result in a hazardous situation.
- 5) **Battery tool use and care**
  - a) **Recharge only with the charger specified by the manufacturer.** A charger that is suitable for one type of battery pack may create a risk of fire when used with another battery pack.
  - b) **Use power tools only with specifically designated battery packs.** Use of any other battery packs may create a risk of injury and fire.
  - c) **When battery pack is not in use, keep it away from other metal objects, like paper clips, coins, keys, staples, screws or other small metal objects, that can make a connection from one terminal to another.** Shorting the battery terminals together may cause burns or a fire.
  - d) **Under abusive conditions, liquid may be ejected from the battery; avoid contact. If contact accidentally occurs, flush with water. If liquid contacts eyes, additionally seek medical help.** Liquid ejected from the battery may cause irritation or burns.
- 6) **Service**
  - a) **Have your power tool serviced by a qualified repair person using only identical replacement parts.** This will ensure that the safety of the power tool is maintained.

## STAPLER SAFETY WARNINGS

- 1. **Always assume that the tool contains fasteners.** Careless handling of the stapler can result in unexpected firing of fasteners and personal injury.
- 2. **Do not point the tool towards yourself or anyone nearby.** Unexpected triggering will discharge the

fastener causing an injury.

- 3. **Do not actuate the tool unless the tool is placed firmly against the workpiece.** If the tool is not in contact with the workpiece, the fastener may be deflected away from your target.
- 4. **Disconnect the tool from the battery when the fastener jams in the tool.** While removing a jammed fastener, the stapler may be accidentally activated if it is plugged in.
- 5. **Do not use this stapler for fastening electrical cables.** It is not designed for electric cable installation and may damage the insulation of electric cables thereby causing electric shock or fire hazards.

## SAFETY WARNINGS FOR BATTERY PACK

- a) **Do not dismantle, open or shred cells or battery pack.**
- b) **Do not short-circuit a battery pack. Do not store battery packs haphazardly in a box or drawer where they may short-circuit each other or be short-circuited by conductive materials.** When battery pack is not in use, keep it away from other metal objects, like paper clips, coins, keys, staples, screws or other small metal objects, that can make a connection from one terminal to another. Shorting the battery terminals together may cause burns or a fire.
- c) **Do not expose battery pack to heat or fire. Avoid storage in direct sunlight.**
- d) **Do not subject battery pack to mechanical shock.**
- e) **In the event of battery leaking, do not allow the liquid to come into contact with the skin or eyes. If contact has been made, wash the affected area with copious amounts of water and seek medical advice.**
- f) **Keep battery pack clean and dry.**
- g) **Wipe the battery pack terminals with a clean dry cloth if they become dirty.**
- h) **Battery pack needs to be charged before use. Always refer to this instruction and use the correct charging procedure.**
- i) **Do not maintain battery pack on charge when not in use.**
- j) **After extended periods of storage, it may be necessary to charge and discharge the battery pack several times to obtain maximum performance.**
- k) **Recharge only with the charger specified by Worx. Do not use any charger other than that specifically provided for use with the equipment.**
- l) **Do not use any battery pack which is not designed for use with the equipment.**
- m) **Keep battery pack out of the reach of children.**

- n) **Retain the original product literature for future reference.**
- o) **Remove the battery from the equipment when not in use.**
- p) **Dispose of properly.**
- q) **Do not mix cells of different manufacture, capacity, size or type within a device.**
- r) **Keep the battery away from microwaves and high pressure.**
- s) **Warning! Do not use non-rechargeable batteries.**

 <b>Li-Ion</b>	<p>Li-Ion battery. This product has been marked with a symbol relating to 'separate collection' for all battery packs and battery pack. It will then be recycled or dismantled in order to reduce the impact on the environment. Battery packs can be hazardous for the environment and for human health since they contain hazardous substances.</p>
	<p>Waste electrical products must not be disposed of with household waste. Please recycle where facilities exist. Check with your local authorities or retailer for recycling advice.</p>

## SYMBOLS

	To reduce the risk of injury, user must read instruction manual
	Warning
	Wear ear protection
	Wear eye protection
	Wear dust mask
	Make sure the battery is removed prior to changing accessories or making any adjustments to the tool.
	Wear protective gloves
	Do not burn
	Batteries may enter water cycle if disposed improperly, which can be hazardous for ecosystem. Do not dispose of waste batteries as unsorted municipal waste.

## 2. COMPONENT LIST

<b>1. WORKPIECE CONTACT</b>
<b>2. NO-MAR PAD **</b>
<b>3. LED WORKLIGHTS</b>
<b>4. SPARE NO-MAR PAD</b>
<b>5. MAGAZINE RELEASE BUTTON</b>
<b>6. LOW STAPLE INDICATOR WINDOW</b>
<b>7. SIDE-LOADING MAGAZINE</b>
<b>8. ON/OFF TRIGGER</b>
<b>9. MODE SELECTOR SWITCH</b>
<b>10. BATTERY PACK RELEASE BUTTON *</b>
<b>11. BATTERY PACK *</b>
<b>12. BELT HOOK</b>
<b>13. TOOL-FREE DEPTH OF DRIVE ADJUSTMENT</b>
<b>14. TOOL-FREE JAM RELEASE</b>

\* Not all the accessories illustrated or described are included in standard delivery.

\*\*If this component is severely worn, it can be replaced with a SPARE NO-MAR PAD.

## 3. TECHNICAL DATA

Type **WX844 WX844.X (844 - designation of machinery, representative of crown staple)**

	<b>WX844 WX844.X **</b>
Voltage	20 V  Max. ***
Magazine capacity	100 staples
Stapler speed	80 staples/min

Staple type	18 gauge
Staple length (18Ga narrow crown staple)	19 mm - 40 mm
Machine weight (bare tool)	2.8 kg

\*\* X=1-999, A-Z, M1-M9 there are only used for different customers, there are no safe relevant changes between these models.  
 \*\*\*Voltage measured without workload. Initial battery voltage reaches maximum of 20 volts. Nominal voltage is 18 volts.

## SUGGESTED BATTERIES AND CHARGERS

Category	Type	Capacity
20V Battery	WA3639	2.0 Ah
20V Charger	WA3880	2.0 A

We recommend that you purchase your accessories from the same store that sold you the tool. Refer to the accessory packaging for further details. Store personnel can assist you and offer advice.

## NOISE INFORMATION

A weighted sound pressure	$L_{pA} = 81.5 \text{ dB(A)}$
A weighted sound power	$L_{WA} = 92.5 \text{ dB(A)}$
$K_{pA}$ & $K_{WA}$	3 dB(A)

**Wear ear protection.**

## VIBRATION INFORMATION

Vibration total values (triax vector sum) determined according to EN 60745:

Vibration emission value:	$a_h = 3.742 \text{ m/s}^2$
	Uncertainty K = 1.5 $\text{m/s}^2$

The declared vibration total value may be used for comparing one tool with another, and may also be used in a preliminary assessment of exposure.



**WARNING:** The vibration emission value during actual use of the power tool can differ from the declared value depending on the ways in which the tool is used dependant on the following examples and other variations on how the tool is used:  
 How the tool is used and the materials being cut or drilled.

The tool being in good condition and well maintained  
 The use the correct accessory for the tool and ensuring it is sharp and in good condition.

The tightness of the grip on the handles and if any anti vibration accessories are used.

And the tool is being used as intended by its design and these instructions.

**This tool may cause hand-arm vibration syndrome if its use is not adequately managed.**



**WARNING:** To be accurate, an estimation of exposure level in the actual conditions of use should also take account of all parts of the operating cycle such as the times when the tool is switched off and when it is running idle but not actually doing the job. This may significantly reduce the exposure level over the total working period.

Helping to minimise your vibration exposure risk.

ALWAYS use sharp chisels, drills and blades

Maintain this tool in accordance with these instructions and keep well lubricated (where appropriate)

If the tool is to be used regularly then invest in anti vibration accessories.

Plan your work schedule to spread any high vibration tool use across a number of days.

## 4. INTENDED USE

This tool is intended for finishing and trimming (interior and exterior), such as door & window casing, door jambs, baseboard, crown molding, cabinetry, cap and shoe molding, molding, staircases, door & window trimming, chair rail, brickmolding, hardwood flooring, paneling, furniture, etc..

## 5. OPERATING INSTRUCTIONS







**NOTE:** Before using the tool, read the instruction book carefully.



**WARNING: Keep the tool pointed away from yourself and others when loading staples. Always remove the staples and battery pack when tool is not in use. Failure to do so could result in possible serious personal injury**

# ASSEMBLY AND OPERATION

ACTION	FIGURE
<b>BEFORE OPERATION</b>	
Installing/removing the battery pack	See Fig. A1, A2
Charging the battery pack	See Fig. A3
<b>ASSEMBLY</b>	
Installing the belt hook <b>NOTE:</b> The belt hook can be installed on the left or right side of the stapler.	See Fig. B
Loading the tool with crown staples 1. Remove the battery pack if installed. 2. Squeeze the magazine release button located on the rear of the magazine and slide the magazine cover open 3. Place crown staples in the upper left corner of channel 4. Push the magazine cover closed until it securely snaps into place, you may now reinstall battery pack  <b>WARNING:</b> Use safety gloves. Keep the tool pointed away from yourself and others when loading staples. Failure to do so could result in possible serious personal injury.	See Fig. C1, C2
<b>OPERATION</b>	
<b>Selecting the stapling mode</b> Single sequential actuation mode: Provides accurate staple placement  Contact actuation mode: Allows for fast repetitive staple placement   <b>WARNING:</b> The stapler will not function properly if the selector is not securely seated in either position. Always assure the selector is seated properly to avoid an unexpected staple discharge and possible serious personal injury.	See Fig. D

## Using the on/off trigger in two different modes

### Single sequential actuation mode:

-Push the workpiece contact against the work surface first and then squeeze the on/off trigger

-Release the on/off trigger and the workpiece contact.

### Contact actuation mode:

-Squeeze and hold the trigger. Push the tool against the work surface to depress the workpiece contact and drive a staple.

-Release the workpiece contact once after each stapling action.

-Move the tool and then push the workpiece contact again.

**NOTE:** The stapler will operate only when squeezing the on/off trigger and pushing the workpiece contact against the work surface simultaneously

**NOTE:** If there is no stapling action within 5 seconds after pressing the on/off trigger or pushing the workpiece contact, release the on/off trigger or the workpiece contact once and then operate again.

**WARNING:** Never wedge or hold back the workpiece contact mechanism during operation of the tool. Doing so could result in possible serious injury.

See Fig. E1, E2

### Depth of drive adjustment

Turn the depth of drive adjustment knob up or down to change the driving depth.

**NOTE:** Drive a test staple after each adjustment until the desired depth is set.

See Fig. F

### LED worklight

**NOTE:** The LED worklights will be activated when pressing the on/off trigger or pushing the workpiece contact.

**NOTE:** The LED Worklights provide feedback to indicate whether the tool is functioning properly.(See troubleshooting)

See Fig. G

Removing a jammed staple  
Try to operate the tool for two more times to confirm the staple is jammed.

**NOTE:** Before removing a jammed staple, open the magazine(see fig. C1) and remove all the staples.

 **WARNING:** Always remove the battery pack first and wear safety gloves.

- Keep the magazine open.
- Pull up on the tool free jam release and unhook the latch
- Make sure the tip of the driving mechanism is in the initial position, if not, insert a flat head screwdriver into the tip of the driving mechanism and push back.
- Remove any bent staples
- Close the jam release and latch
- Reinstall crown staples and reactivate the tool

See Fig. H1,  
H2, H3

## 6. MAINTENANCE

**Remove the battery pack from the tool before carrying out any adjustment, servicing or maintenance.**

There are no user serviceable parts in your power tool. Never use water or chemical cleaners to clean your power tool. Wipe clean with a dry cloth. Always store your power tool in a dry place. Keep the motor ventilation slots clean. Keep all working controls free of dust. Occasionally you may see sparks through the ventilation slots. This is normal and will not damage your power tool.

## FOR BATTERY TOOLS

The ambient temperature range for tool and battery use and storage is (0 °C-45 °C).

The recommended ambient temperature range for the charging system during charging is (0 °C-40 °C).

### Details regarding safe disposal of used batteries

At the end of the life of the appliance, remove the battery pack safely before disposing of the appliance. Do not throw batteries away or throw them in the normal trash can. Also do not dispose of the battery with the machine. Remove the used battery pack from the appliance and dispose of it at the nearest or convenient dedicated recycling facility. If in doubt, consult your local environmental protection department. Batteries may enter water cycle if disposed improperly, which can be hazardous for

ecosystem. Do not dispose of waste batteries as unsorted municipal waste.

## 7. ENVIRONMENTAL PROTECTION

 Waste electrical products must not be disposed of with household waste. Please recycle where facilities exist. Check with your local authorities or retailer for recycling advice.

## 8. TROUBLESHOOTING

Symptom	Possible Causes	Possible Solution
Tool does not operate properly:		
LED light flashing 5 times	No staples	Replenish staples
LED light flashing 2 times	Battery is low	Charge the battery pack
LED light flashing 3 times	Tool is hot	Wait until the tool cools down
Tool operates properly, but fasteners do not drive fully	Depth of drive isn't deep enough Staple is too long for wood hardness	Adjust depth of drive Use staple length that is appropriate for wood
Tool operates properly, but fasteners are driven too deep	Depth of drive is too deep	Adjust depth of drive
Frequent empty stapling	Jammed staples or damaged staples	Pull up on the tool free jam release and unhook the latch. Check whether there are jammed staples or damaged staples inside. If so, remove the jammed staples or damaged staples in time.

Tool jams frequently	Incorrect staples Damaged staples Dirty magazine	Verify that staples are the correct size Replace staples Clean magazine
----------------------	--	---

## 9. DECLARATION OF CONFORMITY

We,  
Positec Germany GmbH  
Postfach 32 02 16, 50796 Cologne, Germany

On behalf of Positec declare that the product  
Description **WorxNITRO Cordless Crown Staple**  
Type **WX844 WX844.X (844 - designation of machinery, representative of crown staple)**  
Function **Fastening various materials**

Complies with the following Directives:  
**2006/42/EC**  
**2014/30/EU**  
**2011/65/EU&(EU)2015/863**

Standards conform to  
**EN 60745-1**  
**EN 60745-2-16**  
**EN IEC 55014-1**  
**EN IEC 55014-2**  
**EN IEC 63000**

The person authorized to compile the technical file,  
**Name Marcel Filz**  
**Address Positec Germany GmbH**  
**Postfach 32 02 16, 50796 Cologne, Germany**





2023/08/22  
Allen Ding  
Deputy Chief Engineer, Testing & Certification  
Positec Technology (China) Co., Ltd  
18, Dongwang Road, Suzhou Industrial  
Park, Jiangsu 215123, P. R. China

# INHALTSVERZEICHNIS

1. SICHERHEITSHINWEISE
2. KOMPONENTEN
3. TECHNISCHE DATEN
4. BESTIMMUNGSGEMÄSSER GEBRAUCH
5. HINWEISE ZUM BETRIEB
6. WARTUNG
7. UMWELTSCHUTZ
8. PROBLEMLÖSUNG
9. KONFORMITÄTSERKLÄRUNG

## 1. SICHERHEITSHINWEISE ALLGEMEINE SICHERHEITSHINWEISE FÜR ELEKTROWERKZEUGE

 **WARNUNG** Lesen Sie alle Sicherheitshinweise und Anweisungen. Versäumnisse bei der Einhaltung der Sicherheitshinweise und Anweisungen können elektrischen Schlag, Brand und/oder schwere Verletzungen verursachen.

### **Bewahren Sie alle Sicherheitshinweise und Anweisungen für die Zukunft auf.**

Der in den Sicherheitshinweisen verwendete Begriff „Elektrowerkzeug“ bezieht sich auf akkubetriebene Elektrowerkzeuge (ohne Netzkabel).

- 1) **Arbeitsplatzsicherheit**
  - a) **Halten Sie Ihren Arbeitsbereich sauber und gut beleuchtet.** Unordnung oder unbeleuchtete Arbeitsbereiche können zu Unfällen führen.
  - b) **Arbeiten Sie mit dem Elektrowerkzeug nicht in explosionsgefährdeter Umgebung, in der sich brennbare Flüssigkeiten, Gase oder Stäube befinden.** Elektrowerkzeuge erzeugen Funken, die den Staub oder die Dämpfe entzünden können.
  - c) **Halten Sie Kinder und andere Personen während der Benutzung des Elektrowerkzeuges fern.** Bei Ablenkung können Sie die Kontrolle über das Gerät verlieren.
- 2) **Elektrische Sicherheit**
  - a) **Der Anschlussstecker des Elektrowerkzeuges muss in die Steckdose passen. Der Stecker darf in keiner Weise verändert werden. Verwenden Sie keine Adapterstecker gemeinsam mit schutzgeerdeten Elektrowerkzeugen.** Unveränderte Stecker und passende Steckdosen verringern das Risiko eines elektrischen Schlages.

- b) **Vermeiden Sie Körperkontakt mit geerdeten Oberflächen wie von Rohren, Heizungen, Herden und Kühlschränken.** Es besteht ein erhöhtes Risiko durch elektrischen Schlag, wenn Ihr Körper geerdet ist.
- c) **Halten Sie Elektrowerkzeuge von Regen oder Nässe fern.** Das Eindringen von Wasser in ein Elektrowerkzeug erhöht das Risiko eines elektrischen Schlages.
- d) **Zweckentfremden Sie das Kabel nicht, um das Elektrowerkzeug zu tragen, aufzuhängen oder um den Stecker aus der Steckdose zu ziehen. Halten Sie das Kabel fern von Hitze, Öl, scharfen Kanten oder sich bewegendem Geräteteilen.** Beschädigte oder verwickelte Kabel erhöhen das Risiko eines elektrischen Schlages.
- e) **Wenn Sie mit einem Elektrowerkzeug im Freien arbeiten, verwenden Sie nur Verlängerungskabel, die auch für den Außenbereich geeignet sind.** Die Anwendung eines für den Außenbereich geeigneten Verlängerungskabels verringert das Risiko eines elektrischen Schlages.
- f) **Wenn der Betrieb des Elektrowerkzeuges in feuchter Umgebung nicht vermeidbar ist, verwenden Sie einen Fehlerstromschutzschalter.** Der Einsatz eines Fehlerstromschutzschalters vermindert das Risiko eines elektrischen Schlages.

### 3) **Sicherheit von Personen**

- a) **Seien Sie aufmerksam, achten Sie darauf, was Sie tun, und gehen Sie mit Vernunft an die Arbeit mit einem Elektrowerkzeug. Benutzen Sie kein Elektrowerkzeug, wenn Sie müde sind oder unter dem Einfluss von Drogen, Alkohol oder Medikamenten stehen.** Ein Moment der Unachtsamkeit beim Gebrauch des Elektrowerkzeuges kann zu ernsthaften Verletzungen führen.
- b) **Tragen Sie persönliche Schutzausrüstung und immer eine Schutzbrille.** Das Tragen persönlicher Schutzausrüstung, wie Staubmaske, rutschfeste Sicherheitsschuhe, Schutzhelm oder Gehörschutz, je nach Art und Einsatz des Elektrowerkzeuges, verringert das Risiko von Verletzungen.
- c) **Vermeiden Sie eine unbeabsichtigte Inbetriebnahme. Vergewissern Sie sich, dass das Elektrowerkzeug ausgeschaltet ist, bevor Sie es an den Akku anschließen, es aufnehmen oder tragen.** Wenn Sie beim Tragen des Elektrowerkzeuges den Finger am Schalter haben oder das Gerät eingeschaltet an die Stromversorgung anschließen, kann dies zu Unfällen führen.
- d) **Entfernen Sie Einstellwerkzeuge oder Schraubenschlüssel, bevor Sie das**

**Elektrowerkzeug einschalten.** Ein Werkzeug oder Schlüssel, der sich in einem drehenden Geräteteil befindet, kann zu Verletzungen führen.

- e) **Vermeiden Sie eine abnormale Körperhaltung. Sorgen Sie für einen sicheren Stand und halten Sie jederzeit das Gleichgewicht.** Dadurch können Sie das Elektrowerkzeug in unerwarteten Situationen besser kontrollieren.
- f) **Tragen Sie geeignete Kleidung. Tragen Sie keine weite Kleidung oder Schmuck. Halten Sie Haare, Kleidung und Handschuhe fern von sich bewegenden Teilen.** Lockere Kleidung, Schmuck oder lange Haare können von sich bewegenden Teilen erfasst werden.
- g) **Wenn Staubabsaug- und -auffangeinrichtungen montiert werden können, vergewissern Sie sich, dass diese angeschlossen sind und richtig verwendet werden.** Verwendung einer Staubabsaugung kann Gefährdungen durch Staub verringern.
- 4) **Verwendung und Behandlung des Elektrowerkzeuges**
- a) **Überlasten Sie das Gerät nicht. Verwenden Sie für Ihre Arbeit das dafür bestimmte Elektrowerkzeug.** Mit dem passenden Elektrowerkzeug arbeiten Sie besser und sicherer im angegebenen Leistungsbereich.
- b) **Benutzen Sie kein Elektrowerkzeug, dessen Schalter defekt ist.** Ein Elektrowerkzeug, das sich nicht mehr ein- oder ausschalten lässt, ist gefährlich und muss repariert werden.
- c) **Entfernen Sie den Akku, bevor Sie Geräteeinstellungen vornehmen, Zubehörteile wechseln oder das Gerät weglegen.** Diese Vorsichtsmaßnahme verhindert den unbeabsichtigten Start des Elektrowerkzeuges.
- d) **Bewahren Sie unbenutzte Elektrowerkzeuge außerhalb der Reichweite von Kindern auf. Lassen Sie Personen das Gerät nicht benutzen, die mit diesem nicht vertraut sind oder diese Anweisungen nicht gelesen haben.** Elektrowerkzeuge sind gefährlich, wenn Sie von unerfahrenen Personen benutzt werden.
- e) **Pflegen Sie Elektrowerkzeuge mit Sorgfalt. Kontrollieren Sie, ob bewegliche Teile einwandfrei funktionieren und nicht klemmen, ob Teile gebrochen oder so beschädigt sind, dass die Funktion des Elektrowerkzeuges beeinträchtigt ist. Lassen Sie beschädigte Teile vor dem Einsatz des Gerätes reparieren.** Viele Unfälle haben ihre Ursache in schlecht gewarteten Elektrowerkzeugen.
- f) **Halten Sie Schneidwerkzeuge scharf und sauber.** Sorgfältig gepflegte Schneidwerkzeuge mit scharfen Schneidkanten verklemmen sich weniger und sind leichter zu führen.
- g) **Verwenden Sie Elektrowerkzeug, Zubehör, Einsatzwerkzeuge usw. entsprechend diesen**

**Anweisungen. Berücksichtigen Sie dabei die Arbeitsbedingungen und die auszuführende Tätigkeit.** Der Gebrauch von Elektrowerkzeugen für andere als die vorgesehenen Anwendungen kann zu gefährlichen Situationen führen.

- 5) **Verwendung und Behandlung des Akkuwerkzeuges**
- a) **Laden Sie die Akkus nur in Ladegeräten auf, die vom Hersteller empfohlen werden.** Für ein Ladegerät, das für eine bestimmte Art von Akku geeignet ist, besteht Brandgefahr, wenn es mit anderen Akkus verwendet wird.
- b) **Verwenden Sie nur die dafür vorgesehenen Akkus in den Elektrowerkzeugen.** Der Gebrauch von anderen Akkus kann zu Verletzungen und Brandgefahr führen.
- c) **Halten Sie den nicht benutzten Akku fern von Büroklammern, Münzen, Schlüsseln, Nägeln, Schrauben oder anderen kleinen Metallgegenständen, die eine Überbrückung der Kontakte verursachen könnten.** Ein Kurzschluss zwischen den Akkukontakten kann Verbrennungen oder Feuer zur Folge haben.
- d) **Bei falscher Anwendung kann Flüssigkeit aus dem Akku austreten. Vermeiden Sie den Kontakt damit. Bei zufälligem Kontakt mit Wasser abspülen. Wenn die Flüssigkeit in die Augen kommt, nehmen Sie zusätzlich ärztliche Hilfe in Anspruch.** Austretende Akkufflüssigkeit kann zu Hautreizungen oder Verbrennungen führen.
- 6) **Service**
- a) **Lassen Sie Ihr Elektrowerkzeug nur von qualifiziertem Fachpersonal und nur mit Original-Ersatzteilen reparieren.** Damit wird sichergestellt, dass die Sicherheit des Gerätes erhalten bleibt.

## NAGLER SICHERHEITSWARNUNGEN

1. Gehen sie immer davon aus, dass Elektrowerkzeug Klammern enthält. Die sorglose Handhabung des Eintreibgeräts kann zu unerwarteten Ausschüssen von Klammern führen und Sie verletzen.
2. Zielen sie mit dem Elektrowerkzeug nicht auf sich selbst oder andere Personen in in Ihrer Nähe. Durch unerwartetes Auslösen wird eine Klammer ausgestoßen, was zu Verletzungen führen kann
3. **Betätigen sie das Elektrowerkzeug nicht, bevor es fest auf das Werkstück gesetzt ist. Wenn das Elektrowerkzeug keinen Kontakt mit dem Werkstück hat, kann die Klammer von der Befestigungsstelle abprallen.**
4. **Trennen Sie das Werkzeug von der Batterie, wenn sich das Befestigungselement im Werkzeug**











- verklemt. Wenn das Gerät angeschlossen ist, kann es beim Entfernen einer stecken gebliebener Klammer versehentlich betätigt werden.
5. Verwenden sie dieses Gerät nicht zur Befestigung von Stromleitungen. Es ist nicht für die Installation von Elektroleitungen geeignet, es kann die Isolierung von Kabeln beschädigen und so elektrischen Schlag und Brandschaden verursachen
- n) Die originalen Produktunterlagen zum späteren Nachschlagen aufbewahren.
- o) Den Akku bei Nichtverwendung aus dem Gerät nehmen.
- p) Ordnungsgemäß entsorgen.
- q) Vermischen Sie keine Zellen verschiedener Hersteller, Kapazitäten, Größen oder Typen innerhalb eines Geräts.
- r) Halten Sie den Akku von Mikrowellen und hohem Druck fern.
- s) **Achtung! Verwenden Sie keine nicht wiederaufladbaren Batterien.**

## SICHERHEIT HINWEISE FÜR AKKUPACK

- a) Zellen bzw. Akkupack nicht zerlegen, öffnen oder zerdrücken.
- b) Akkupack nicht kurzschließen. Akkupacks nicht wahllos in einer Schachtel oder Schublade aufbewahren, wo sie einander kurzschließen oder durch andere leitfähige Materialien kurzgeschlossen werden könnten. Bei Nichtverwendung des Akkupacks ist dieses von Metallgegenständen fernzuhalten, wie etwa Büroklammern, Münzen, Nägel, Schrauben oder anderen kleinen Metallgegenständen, wo sich die Batterieklemmen berühren könnten. Das Kurzschließen der Batterieklemmen kann Verbrennungen bzw. einen Brand verursachen.
- c) Zellen bzw. Akkupacks nicht Hitze oder Feuer aussetzen. Lagerung in direktem Sonnenlicht vermeiden.
- d) Akkupack nicht mechanischen Stößen aussetzen.
- e) Im Fall, dass Flüssigkeit aus dem Akku austritt, darf diese nicht in Kontakt mit der Haut oder den Augen kommen. Sollte dies dennoch geschehen, den betroffenen Bereich sofort mit viel Wasser spülen und einen Arzt aufsuchen.
- f) Akkupack sauber und trocken halten.
- g) Sollten die Klemmen des Akkupacks schmutzig werden, diese mit einem sauberen, trockenen Tuch abwischen.
- h) Akkupack muss vor Gebrauch aufgeladen werden. Immer diese Anweisungen beachten und den korrekten Ladevorgang ausführen.
- i) Akkupack bei Nichtverwendung nicht längere Zeit aufladen lassen.
- j) Nach längerer Lagerung des Gerätes ist es eventuell notwendig, die Zellen oder das Akkupack mehrere Male aufzuladen und zu entladen, um eine optimale Leistung zu erhalten.
- k) Nur mit dem von Worx bezeichneten Ladegerät aufladen. Kein Ladegerät verwenden, das nicht ausdrücklich für den Gebrauch mit dem Gerät vorgesehen ist.
- l) Kein Akkupack verwenden, das nicht für den Gebrauch mit dem Gerät vorgesehen ist.
- m) Akkupacks von Kindern fernhalten.

## SYMBOLE

	Zur Reduzierung der Verletzungsgefahr bitte die Bedienungsanleitung durchlesen
	WARNUNG!
	Tragen Sie einen Gehörschutz
	Tragen Sie eine Schutzbrille
	Tragen Sie eine Staubmaske
	Stellen Sie sicher, dass der Akku vor dem Wechseln des Zubehörs entfernt wird oder irgendwelche Einstellungen am Werkzeug vornehmen.
	Schutzhandschuhe tragen
	Nicht verbrennen
	Wenn die Akkus unsachgemäß behandelt wird, kann sie in den Wasserkreislauf gelangen und das Ökosystem schädigen. Entsorgen Sie verbrauchte Akkus nicht über den Hausmüll.

 <p><b>Li-Ion</b></p>	<p>Li-Ion-Akku Dieses Produkt wurde mit einem Symbol 'getrennte Sammlung' für alle Akkupacks und Akkupack gekennzeichnet. Diese Abfälle werden dann recycelt oder demontiert, um die Umweltbelastung zu verringern. Akkupacks können schädlich für die Umwelt und die menschliche Gesundheit sein, da sie schädliche Substanzen enthalten.</p>
	<p>Elektroprodukte dürfen nicht mit dem normalen Haushaltsmüll entsorgt werden, sondern sollten nach Möglichkeit zu einer Recyclingstelle gebracht werden. Ihre zuständigen Behörden oder Ihr Fachhändler geben Ihnen hierzu gerne Auskunft.</p>

## 2. KOMPONENTEN

1. KONTAKTSPITZE
2. BERÜHRUNGSSCHUTZ **
3. LED-LEUCHE
4. ERSATZ-BERÜHRUNGSSCHUTZ
5. MAGAZIN-AUSLÖSETASTE
6. NAGELSTANDANZEIGE
7. MAGAZIN FÜR NÄGEL/KLAMMERN
8. EIN-/AUS-SCHALTER
9. MODUSWAHLSCHALTER
10. AKKUVERRIEGELUNG *
11. AKKU*
12. GÜRTELHAKEN
13. WERKZEUGLOSE EINSTELLUNG DER EINSCHLAGTIEFE
14. WERKZEUGLOSE KLEMMENTRIEGLUNG

\* Abgebildetes oder beschriebenes Zubehör gehört teilweise nicht zum Lieferumfang.

\*\*Bei starker Abnutzung dieses Bauteils kann es durch ein BERÜHRUNGSSCHUTZ ausgetauscht werden.

## 3. TECHNISCHE DATEN

Typ **WX844 WX844.X** (844 - Bezeichnung von Maschinen, die für Krallennadeln repräsentativ sind.)

	<b>WX844 WX844.X **</b>
--	-------------------------

Nennspannung	20 V  Max. ***
Magazingröße	100 Nägel
Naglergeschwindigkeit	80 Nägel/min
Nageltyp	18 Gauge
Nagellänge (18Ga schmaler Krallennagel)	19 mm - 40 mm
Gewicht (ohne Akku)	2.8 kg

\*\* X=1-999, A-Z, M1-M9 werden nur für verschiedene Kunden verwendet, es gibt keine sicherheitsrelevanten Veränderungen zwischen diesen Modellen.

\*\*\* Spannung ohne Arbeitslast gemessen. Anfangsakkuspannung erreicht maximal 20 Volt. Nennspannung ist 18 Volt.

## EMPFOHLENE AKKUS UND LADEGERÄTE

Kategorie	Modell	Kapazität
20V Akku	WA3639	2.0 Ah
20V Lader	WA3880	2.0 A

Wir empfehlen Ihnen, sämtliche Zubehörteile beim selben Fachhändler zu beziehen, bei dem Sie auch Ihr Elektrowerkzeug gekauft haben. Weitere Informationen finden Sie auf der Verpackung der Zubehörteile. Auch Ihr Fachhändler berät Sie gerne.

## INFORMATIONEN ÜBER LÄRM

Gewichteter Schalldruck	$L_{pA} = 81.5 \text{ dB(A)}$
Gewichtete Schalleistung	$L_{wA} = 92.5 \text{ dB(A)}$
$K_{pA} \text{ \& } K_{wA}$	3 dB(A)

**Tragen Sie einen Gehörschutz.**

# INFORMATIONEN ÜBER VIBRATIONEN

Vibrations Gesamt Messwertermittlung gemäß EN 60745:

Vibrationsemissionswert:	$a_h = 3.742 \text{ m/s}^2$
	Uncertainty $K = 1.5 \text{ m/s}^2$

Der angegebene Gesamtvibrationswert kann zum Vergleich eines Werkzeugs mit einem anderen und auch zur vorläufigen Expositionsbewertung verwendet werden.

**! WARNUNG:** Der Vibrationsemissionswert kann während des tatsächlichen Gebrauchs des Elektrowerkzeugs vom angegebenen Wert abweichen, je nachdem, wie das Werkzeug gemäß folgenden Beispielen und weiteren Verwendungsmöglichkeiten eingesetzt wird:

Die Verwendung des Werkzeugs und die Art, wie die Materialien geschnitten oder angebohrt werden. Der Pflege- und Wartungszustand des Werkzeugs. Die Verwendung des richtigen Zubehörs und dessen Schärfe und Zustand. Die Festigkeit der Handgriffe und die Benutzung von Antivibrationszubehör. Der bestimmungsgemäße und diesen Anweisungen entsprechende Gebrauch.

**Wird dieses Werkzeug nicht angemessen gehandhabt, kann es zum Auftreten des Hand-Arm-Vibrationssyndroms kommen.**

**! WARNUNG:** Sie sollten die tatsächlichen Arbeitsabschnitte genau ermitteln, um so den Belastungsgrad abzuschätzen. Auf diese Weise kann der Belastungsgrad während der gesamten Arbeitszeit möglicherweise wesentlich gemindert werden.

So minimieren Sie das Risiko, dem Sie bei Vibrationen ausgesetzt sind.

Verwenden Sie **IMMER** scharfe Meißel, Bohrer und Sägeblätter.

Pflegen Sie dieses Werkzeug den Anweisungen entsprechend und achten Sie stets auf eine gutes Einfetten (wo erforderlich).

Bei regelmäßiger Verwendung von Elektrowerkzeug sollten Sie in Antivibrationszubehör investieren.

Erstellen Sie einen Arbeitsplan, um die Verwendung von hochvibrierenden Werkzeugen auf mehrere Tage zu verteilen.

# 4. BESTIMMUNGSGEMÄSSER GEBRAUCH

Dieses Gerät ist für die Endbearbeitung und Verkleidung (innen und außen) bestimmt, wie z. B. Tür- und Fensterverkleidungen, Türpfosten, Fußbodenleisten, Kranzleisten, Schränke, Kappen- und Profilleisten, Formleisten, Treppen, Tür- und Fensterverkleidungen, Stuhlprofile, Zierleisten, Hartholzböden, Vertäfelungen, Möbelbau, usw.

# 5. HINWEISE ZUM BETRIEB



**HINWEIS:** Lesen Sie das Handbuch vor Inbetriebnahme des Werkzeuges sorgfältig durch



**WARNUNG:** Halten Sie das Gerät beim Laden der Nägel von sich und anderen Personen fern. Entfernen Sie immer die Nägel und den Akku, wenn das Gerät nicht benutzt wird. Nichtbeachtung kann zu schweren Verletzungen führen.

# MONTAGE UND BEDIENUNG

MASSNAHME	ABBILDUNG
<b>VOR INBETRIEBNAHME</b>	
Einsetzen/Entfernen des Akkupacks	Siehe Abb. A1, A2
Aufladen des Akkus	Siehe Abb. A3
<b>MONTAGE</b>	
Montage des Gürtelhakens <b>Hinweis:</b> Der Gürtelhaken kann auf der linken oder rechten Seite der Nagelpistole montiert werden.	Siehe Abb. B

Das Gerät mit Nägeln beladen

1. Entfernen Sie den Akku, falls er installiert ist.
2. Drücken Sie die Magazinriegelungstaste auf der Rückseite des Magazins und schieben Sie die Magazinabdeckung auf
3. Setzen Sie Nägel in die obere linke Ecke des Kanals
4. Schieben Sie die Magazinabdeckung zu, bis sie sicher einrastet, und setzen Sie den Akkupack wieder ein



**WARNUNG:** Verwenden Sie Sicherheitshandschuhe.

Halten Sie das Werkzeug beim Laden von Nägeln von sich selbst und anderen fern. Andernfalls kann es zu schweren Verletzungen kommen.

## BEDIENUNG

### WAHL DES ARBEITSMODUS

Einzelne sequentielle  
Betätigungsart: Ermöglicht  
genaue Nagelplatzierung **I**  
Kontaktbetätigungsart:

Ermöglicht eine schnelle, sich  
wiederholende Nagelplatzierung



**WARNUNG:** Die Nagelpistole funktioniert nicht richtig, wenn der Wahlschalter in seiner Position nicht richtig sitzt. Stellen Sie immer sicher, dass der Selektor richtig sitzt, um eine unerwartete Nagelentladung und mögliche schwere Verletzungen zu vermeiden.

Siehe Abb.  
C1, C2

Siehe Abb. D

### Verwendung des Ein/Aus-Schalters in zwei verschiedenen Modi

#### Einzelner sequenzieller Auslösemodus:

- Drücken Sie zuerst den Werkstückkontakt gegen die Arbeitsfläche und betätigen Sie dann den Ein/Aus-Schalter.

- Lassen Sie den Ein/Aus-Schalter und den Werkstückkontakt los.

#### Kontakt-Auslösemodus:

- Drücken Sie den Schalter und halten Sie ihn gedrückt. Drücken Sie das Werkzeug gegen die Arbeitsfläche, um den Werkstückkontakt zu lösen und einen Nagel einzuschlagen.

- Lösen Sie den Werkstückkontakt einmal nach jedem Nagelvorgang.

- Bewegen Sie das Werkzeug und drücken Sie dann den Werkstückkontakt erneut.

**HINWEIS:** Die Nagelpistole funktioniert nur, wenn der Ein/Aus-Schalter gedrückt wird und der Werkstückkontakt gleichzeitig gegen die Arbeitsfläche gedrückt wird.

**HINWEIS:** Erfolgt innerhalb von 5 Sekunden nach dem Betätigen des Ein/Aus-Schalters oder dem Drücken des Werkstückkontakts keine Nagelbewegung, lassen Sie den Ein/Aus-Schalter oder den Werkstückkontakt einmal los und betätigen Sie ihn dann erneut.

**WARNUNG:** Keilen oder halten Sie den Kontaktfuß niemals während des Betriebs des Werkzeugs zurück. Andernfalls kann es zu schweren Verletzungen kommen.

Einstellung der Einschlagtiefe  
Drehen Sie den Einstellknopf für die Einschlagtiefe nach oben oder unten, um die Einschlagtiefe zu ändern.

**Hinweis:** Nach jeder Einstellung einen Prüfnagel einschlagen, bis die gewünschte Tiefe eingestellt ist.

Siehe Abb.  
E1, E2

Siehe Abb. F

## LED-LEUCHTEN

**HINWEIS:** Die LED-Arbeitsleuchten werden aktiviert, wenn der Ein/Aus-Schalter gedrückt oder der Werkstückkontakt betätigt wird.

**HINWEIS:** Die LED-Arbeitsleuchten zeigen an, ob das Werkzeug ordnungsgemäß funktioniert (Siehe Fehlerbehebung)

Siehe Abb. G

Entfernen eines eingeklemmten Nagels

Versuchen Sie, das Werkzeug noch zweimal zu bedienen, um sicherzustellen, dass der Nagel eingeklemmt ist.

**HINWEIS:** Vor dem Entfernen eines eingeklemmten Nagels öffnen Sie das Magazin (siehe Abb. C1) und entfernen Sie alle Nägel.

 **WARNUNG:** Entfernen Sie immer zuerst den Akkupack und tragen Sie dabei Schutzhandschuhe.

- Halten Sie das Magazin offen.
- Ziehen Sie an der werkzeuglosen Klemmentriegelung nach oben und haken Sie die Verriegelung aus.

- Vergewissern Sie sich, dass sich die Spitze des Antriebsmechanismus in der Ausgangsposition befindet. Ist dies nicht der Fall, stecken Sie einen Schlitzschraubendreher in die Spitze des Antriebsmechanismus und drücken Sie ihn zurück.

- Entfernen Sie verbogene Nägel
- Schließen Sie die Klemmentriegelung und die Verriegelung
- Setzen Sie die Nägel erneut ein und schalten Sie das Werkzeug wieder ein

Siehe Abb. H1, H2, H3

## 6. WARTUNG

**Ziehen Sie grundsätzlich den Netzstecker, bevor Sie Einstell-, Reparatur- oder Wartungstätigkeiten ausführen.**

Es enthält keine Teile, die Sie warten müssen. Reinigen Sie Ihr Werkzeug niemals mit Wasser oder chemischen Loesungsmitteln. Wischen Sie

es mit einem trockenen Tuch sauber. Lagern Sie Ihr Werkzeug immer an einem trockenen Platz. Sorgen Sie dafür, dass bei staubigen Arbeiten die Lüftungsöffnungen frei sind. Halten Sie alle Bedienelemente staubfrei. Gelegentlich sind durch die Lüftungsschlitze hindurch Funken zu sehen. Dies ist normal und wird Ihr Werkzeug nicht beschädigen.

## BEI AKKUWERKZEUGEN

Der Umgebungstemperaturbereich für die Nutzung und Lagerung von Werkzeug und Akku liegt zwischen 0°C und 45°C.

Der empfohlene Umgebungstemperaturbereich für die Ladestation liegt zwischen 0°C und 40°C.

### DETAILS ZUR SICHEREN ENTSORGUNG VON GEBRAUCHTEN BATTERIEN:

Entnehmen Sie am Ende der Lebensdauer des Geräts den Akkupack ordnungsgemäß, bevor Sie das Gerät entsorgen. Werfen Sie Batterien nicht weg und werfen Sie diese nicht in den normalen Hausmüll. Entsorgen Sie die Batterie auch nicht zusammen mit dem Gerät. Entfernen Sie den gebrauchten Batteriepack vom Gerät und entsorgen Sie ihn in der nächstgelegenen oder bequem erreichbaren spezialisierten Recyclinganlage. Bei Zweifeln konsultieren Sie Ihre örtliche Umweltschutzbehörde. Batterien können in den Wasserkreislauf gelangen, wenn sie unsachgemäß entsorgt werden, was für das Ökosystem gefährlich sein kann. Entsorgen Sie Abfallbatterien nicht als unsortierten Hausmüll.

## 7. UMWELTSCHUTZ

 Elektroprodukte dürfen nicht mit dem normalen Haushaltsmüll entsorgt werden, sondern sollten nach Möglichkeit zu einer Recyclingstelle gebracht werden. Ihre zuständigen Behörden oder Ihr Fachhändler geben Ihnen hierzu gerne Auskunft.

## 8. PROBLEMLÖSUNG

PROBLEM	MÖGLICHER GRUND	LÖSUNG
Das Werkzeug funktioniert nicht richtig:		
LED-Licht blinkt 5 Mal	Keine Nägel	Nägel auffüllen
LED-Licht blinkt 2 Mal	Akku ist schwach	Laden Sie den Akkupack auf

LED-Licht blinkt 3 Mal	Werkzeug ist überhitzt	Warten Sie, bis das Gerät abgekühlt ist
Das Werkzeug funktioniert, aber Nägel werden nicht voll eingeschossen.	Die Einschlagtiefe ist zu klein. Nägel zu lang für die Härte des Holzes.	Stellen Sie die Einschlagtiefe neu ein. Benutzen Sie Nägel für Holz in geeigneter Länge.
Das Werkzeug funktioniert, aber Nägel werden zu tief eingeschossen.	Die Einschlagtiefe ist zu groß.	Stellen Sie die Einschlagtiefe neu ein.
Häufige Leernagelung	Verklebte oder beschädigte Nägel	Ziehen Sie an der werkzeuglosen Klemmentriegelung nach oben und haken Sie die Verriegelung aus. Überprüfen Sie, ob sich im Inneren des Geräts Nägel verklebte haben oder beschädigt sind. Wenn ja, entfernen Sie die eingeklemmten oder beschädigten Nägel rechtzeitig.
Werkzeug verklebt oft.	Nägel sind beschädigt. Nägel sind falsch.  Magazin ist verschmutzt.	Überprüfen sie, dass die Größe der Nägel richtig ist.  Nägel ersetzen. Reinigen Sie das Magazin.

entspricht:  
**2006/42/EC**  
**2014/30/EU**  
**2011/65/EU&(EU)2015/863**

Werte nach  
**EN 60745-1**  
**EN 60745-2-16**  
**EN IEC 55014-1**  
**EN IEC 55014-2**  
**EN IEC 63000**

Zur Kompilierung der technischen Datei ermächtigte Person,

**Name Marcel Filz**  
**Anschrift Positec Germany GmbH**  
**Postfach 32 02 16, 50796 Cologne, Germany**



2023/08/22  
Allen Ding  
Stellvertretender Cheffingenieur,  
Prüfung und Zertifizierung  
Positec Technology (China) Co., Ltd  
18, Dongwang Road, Suzhou Industrial  
Park, Jiangsu 215123, P. R. China

## 9. KONFORMITÄTSE- KLÄRUNG

Wir,  
Positec Germany GmbH  
Postfach 32 02 16, 50796 Cologne, Germany

Erklären hiermit, dass unser Produkt,  
Beschreibung **WorxNITRO kabellose Krallennadel**  
Typ **WX844 WX844.X (844 - Bezeichnung von**  
**Maschinen, die für Krallennadeln repräsentativ**  
**sind.)**

Funktionen **Befestigung verschiedener**  
**Materialien**

den Bestimmungen der folgenden Richtlinien

# SOMMAIRE

1. CONSIGNES DE SÉCURITÉ
2. LISTE DES COMPOSANTS
3. CARACTERISTIQUES TECHNIQUES
4. UTILISATION CONFORME
5. FONCTIONNEMENT
6. ENTRETIEN
7. PROTECTION DE L'ENVIRONNEMENT
8. DÉPANNAGE
9. DECLARATION DE CONFORMITE

## 1. CONSIGNES DE SÉCURITÉ AVERTISSEMENTS DE SÉCURITÉ GÉNÉRAUX POUR

 **AVERTISSEMENT Lire tous les avertissements de sécurité et toutes les instructions.** Ne pas suivre les avertissements et instructions peut donner lieu à un choc électrique, un incendie et/ou une blessure sérieuse.

**Conserv**er tous les avertissements et toutes les instructions pour pouvoir s'y reporter ultérieurement.

Le terme «outil» dans les avertissements fait référence à votre outil électrique alimenté par le secteur (avec cordon d'alimentation) ou votre outil fonctionnant sur batterie (sans cordon d'alimentation).

- 1) **Sécurité de la zone de travail**
  - a) **Conserv**er la zone de travail propre et bien éclairée. Les zones en désordre ou sombres sont propices aux accidents.
  - b) **Ne pas faire fonctionner les outils électriques en atmosphère explosive, par exemple en présence de liquides inflammables, de gaz ou de poussières.** Les outils électriques produisent des étincelles qui peuvent enflammer les poussières ou les fumées.
  - c) **Maintenir les enfants et les personnes présentes à l'écart pendant l'utilisation de l'outil.** Les distractions peuvent vous faire perdre le contrôle de l'outil.
- 2) **Sécurité électrique**
  - a) **Il faut que les fiches de l'outil électrique soient adaptées au socle. Ne jamais modifier la fiche de quelque façon que ce soit. Ne pas utiliser d'adaptateurs avec des outils à branchement de terre.** Des fiches non modifiées et des socles adaptés réduiront le risque de choc électrique.

- b) **Eviter tout contact du corps avec des surfaces reliées à la terre telles que les tuyaux, les radiateurs, les cuisinières et les réfrigérateurs.** Il existe un risque accru de choc électrique si votre corps est relié à la terre.
  - c) **Ne pas exposer les outils à la pluie ou à des conditions humides.** La pénétration d'eau à l'intérieur d'un outil augmentera le risque de choc électrique.
  - d) **Ne pas maltraiter le cordon. Ne jamais utiliser le cordon pour porter, tirer ou débrancher l'outil. Maintenir le cordon à l'écart de la chaleur, du lubrifiant, des arêtes ou des parties en mouvement.** Des cordons endommagés ou emmêlés augmentent le risque de choc électrique.
  - e) **Lorsqu'on utilise un outil à l'extérieur, utiliser un prolongateur adapté à l'utilisation extérieure.** L'utilisation d'un cordon adapté à l'utilisation extérieure réduit le risque de choc électrique.
  - f) **Si l'usage d'un outil dans un emplacement humide est inévitable, utiliser une alimentation protégée par un dispositif à courant différentiel résiduel (DDR).** L'usage d'un DDR réduit le risque de choc électrique.
- 3) **Sécurité des personnes**
    - a) **Restez vigilant, regardez ce que vous êtes en train de faire et faites preuve de bon sens dans votre utilisation de l'outil. Ne pas utiliser un outil lorsque vous êtes fatigué ou sous l'emprise de drogues, d'alcool ou de médicaments.** Un moment d'inattention en cours d'utilisation d'un outil peut entraîner des blessures graves des personnes.
    - b) **Utiliser un équipement de sécurité. Toujours porter une protection pour les yeux.** Les équipements de sécurité tels que les masques contre les poussières, les chaussures de sécurité antidérapantes, les casques ou les protections acoustiques utilisés pour les conditions appropriées réduiront les blessures de personnes.
    - c) **Éviter tout démarrage intempestif. S'assurer que l'interrupteur est en position arrêt avant de brancher l'outil au secteur et/ou au bloc de batteries, de le ramasser ou de le porter.** Porter les outils en ayant le doigt sur l'interrupteur ou brancher des outils dont l'interrupteur est en position marche est source d'accidents.
    - d) **Retirer toute clé de réglage avant de mettre l'outil en marche.** Une clé laissée fixée sur une partie tournante de l'outil peut donner lieu à des blessures de personnes.
    - e) **Ne pas se précipiter. Garder une position et un équilibre adaptés à tout moment.** Cela permet un meilleur contrôle de l'outil dans des situations inattendues.
    - f) **S'habiller de manière adaptée. Ne pas porter de vêtements amples ou de bijoux. Garder les cheveux, les vêtements et les gants à distance**

**des parties en mouvement.** Des vêtements amples, des bijoux ou les cheveux longs peuvent être pris dans des parties en mouvement.

- g) Si des dispositifs sont fournis pour le raccordement d'équipements pour l'extraction et la récupération des poussières, s'assurer qu'ils sont connectés et correctement utilisés.** Utiliser des collecteurs de poussière peut réduire les risques dus aux poussières.
- 4) Utilisation et entretien de l'outil**
- a) Ne pas forcer l'outil. Utiliser l'outil adapté à votre application.** L'outil adapté réalisera mieux le travail et de manière plus sûre au régime pour lequel il a été construit.
- b) Ne pas utiliser l'outil si l'interrupteur ne permet pas de passer de l'état de marche à arrêt et vice versa.** Tout outil qui ne peut pas être commandé par l'interrupteur est dangereux et il faut le réparer.
- c) Débrancher la fiche de la source d'alimentation en courant et/ou le bloc de batteries de l'outil avant tout réglage, changement d'accessoires ou avant de ranger l'outil.** De telles mesures de sécurité préventives réduisent le risque de démarrage accidentel de l'outil.
- d) Conserver les outils à l'arrêt hors de la portée des enfants et ne pas permettre à des personnes ne connaissant pas l'outil ou les présentes instructions de le faire fonctionner.** Les outils sont dangereux entre les mains d'utilisateurs novices.
- e) Observer la maintenance de l'outil. Vérifier qu'il n'y a pas de mauvais alignement ou de blocage des parties mobiles, des pièces cassées ou toute autre condition pouvant affecter le fonctionnement de l'outil. En cas de dommages, faire réparer l'outil avant de l'utiliser.** De nombreux accidents sont dus à des outils mal entretenus.
- f) Garder affûtés et propres les outils permettant de couper.** Des outils destinés à couper correctement entretenus avec des pièces coupantes tranchantes sont moins susceptibles de bloquer et sont plus faciles à contrôler.
- g) Utiliser l'outil, les accessoires et les lames etc., conformément à ces instructions, en tenant compte des conditions de travail et du travail à réaliser.** L'utilisation de l'outil pour des opérations différentes de celles prévues pourrait donner lieu à des situations dangereuses.
- 5) Utilisation des outils fonctionnant sur batteries et précautions d'emploi**
- a) Ne recharger qu'avec le chargeur spécifié par le fabricant.** Un chargeur qui est adapté à un type de bloc de batteries peut créer un risque de feu lorsqu'il est utilisé avec un autre type de bloc de batteries.
- b) N'utiliser les outils qu'avec des blocs de batteries spécifiquement désignés.** L'utilisation de tout

autre bloc de batteries peut créer un risque de blessure et de feu.

- c) Lorsqu'un bloc de batteries n'est pas utilisé, le maintenir à l'écart de tout autre objet métallique, par exemple trombones, pièces de monnaie, clés, clous, vis ou autres objets de petite taille qui peuvent donner lieu à une connexion d'une borne à une autre.** Le court-circuitage des bornes d'une batterie entre elles peut causer des brûlures ou un feu.
- d) Dans de mauvaises conditions, du liquide peut être éjecté de la batterie; éviter tout contact. En cas de contact accidentel, nettoyer à l'eau. Si le liquide entre en contact avec les yeux, rechercher en plus une aide médicale.** Le liquide éjecté des batteries peut causer des irritations ou des brûlures.
- 6) Maintenance et entretien**
- a) Faire entretenir l'outil par un réparateur qualifié utilisant uniquement des pièces de rechange identique.** Cela assurera le maintien de la sécurité de l'outil.

## AVERTISSEMENTS DE SÉCURITÉ RELATIFS À LA CLOUEUSE

- 1. Considérez toujours que l'outil contient des agrafes. Une manipulation inattentive de la cloueuse peut entraîner son déclenchement intempestif, cause de possibles blessures.**
- 2. Ne pas pointer l'outil vers soi ou d'autres personnes.** L'actionnement accidentel entraînera le tir d'une attache et causera des blessures.
- 3. Ne pas actionner l'outil s'il n'est pas fermement appuyé sur la pièce à clouer.** Lorsque l'outil n'est pas en contact avec la pièce à clouer, l'attache peut être déviée de sa cible.
- 4. Déconnectez l'outil de la batterie lorsque la fixation est coincée dans l'outil.** Lors du retrait d'une agrafe coincée, la cloueuse est susceptible d'être déclenchée de façon accidentelle au cas où elle serait branchée.
- 5. Ne pas utiliser cette cloueuse pour fixer du câblage électrique.** Cet outil n'est pas conçu pour fixer du câblage électrique et peut endommager l'isolant des câbles et des risques d'électrocution et d'incendie.



# MISES EN GARDE CONCERNANT LA BATTERIE

- a) La batterie et les piles secondaires ne doivent pas être ouvertes, démontées ou broyées.
- b) La batterie ne doit pas être court-circuitée. Évitez de mettre la batterie en vrac dans une boîte ou dans un tiroir où elles risqueraient de se court-circuiter entre elles ou au contact d'autres objets métalliques. Après usage, évitez tout contact de la batterie avec d'autres objets métalliques de petite taille (trombones, pièces, clés, clous, vis etc.) susceptibles de court-circuiter les pôles. Un court-circuit entre les pôles de la batterie peut être à l'origine de brûlures ou d'un incendie.
- c) La batterie ne doit pas être exposée au feu et à la chaleur. Évitez de la ranger à la lumière du soleil.
- d) La batterie et les piles ne doivent pas être soumises à des chocs mécaniques.
- e) En cas de fuite des piles, évitez tout contact du liquide avec la peau et les yeux. En cas de contact, rincez abondamment la surface touchée avec de l'eau et appelez les urgences.
- f) La batterie et les piles doivent rester propres et sèches.
- g) Si la batterie ou les piles se salissent, essuyez-les avec un chiffon propre et sec.
- h) La batterie et les piles doivent être chargées avant usage. Utilisez toujours le chargeur adéquat, et respectez les instructions du fabricant ou le mode d'emploi de l'appareil concernant la procédure de recharge.
- i) Évitez de laisser une batterie se charger pendant trop longtemps lorsqu'elle n'est pas utilisée.
- j) Après de longues périodes d'inutilisation, il peut être nécessaire de charger et décharger la batterie et les piles à plusieurs reprises avant que celles-ci ne retrouvent leur capacité maximale.
- k) N'utilisez pas d'autre chargeur que celui spécifié par Worx. N'utilisez pas d'autre chargeur que celui spécifiquement fourni avec l'appareil.
- l) N'utilisez en aucun cas une batterie autre que celle prévue pour cet appareil.
- m) La batterie doit être tenue hors de portée des enfants.
- n) Gardez la documentation d'origine du produit afin de pouvoir vous y référer ultérieurement.
- o) Enlevez la batterie de l'appareil lorsque vous ne l'utilisez pas.
- p) Respectez les procédures de mise au rebut.
- q) Ne pas mélanger des piles de fabrication, capacité, taille ou type différents dans un appareil.
- r) Protégez la batterie des micro-ondes et des hautes pressions.

s) Avertissement ! N'utilisez pas de batteries non rechargeables.

## SYMBOLES

	Pour réduire le risque de blessure, l'utilisateur doit lire le mode d'emploi.
	Avertissement!
	Porter une protection pour les oreilles
	Porter une protection pour les yeux
	Porter un masque contre la poussière
	S'assurer d'avoir retiré la batterie avec de changer les accessoires ou faire des ajustements à l'outil.
	Portez des gants de protection
	Ne pas brûler
	Les piles peuvent entrer dans le cycle de l'eau si elles sont éliminées de manière inappropriée, ce qui peut être dangereux pour l'écosystème. Ne jetez pas les piles utilisées avec les déchets ménagers non triés.
	La batterie Li-Ion. Ce produit a été identifié par un symbole «Collection séparée» pour toutes les batteries et pour toutes les paquets de batterie. Il sera ensuite recyclé ou démantelé afin de réduire l'impact sur l'environnement. Les paquets de batterie peuvent être dangereuses pour l'environnement et la santé humaine car elles contiennent des substances dangereuses.



Les déchets d'équipements électriques et électroniques ne doivent pas être déposés avec les ordures ménagères. Ils doivent être collectés pour être recyclés dans des centres spécialisés. Consultez les autorités locales ou votre revendeur pour obtenir des renseignements sur l'organisation de la collecte.

## 2. LISTE DES COMPOSANTS

1.	CONTACT DE PIÈCE
2.	PAD NO-MAR **
3.	LUMIÈRES DE TRAVAIL À LED
4.	RÉCHANGE NO-MAR PAD
5.	BOUTON DE SORTIE DU CHARGEUR
6.	FENÊTRE INFÉRIEURE D'INDICATEUR DE CLOU
7.	CHARGEUR À CHARGEMENT LATÉRAL
8.	GÂCHETTE ON/OFF
9.	COMMUTATEUR DE SÉLECTION DE MODE
10.	BOUTON DE LIBÉRATION DE LA BATTERIE *
11.	PACK BATTERIE*
12.	CROCHET DE CEINTURE
13.	RÉGLAGE SANS OUTIL DE LA PROFONDEUR D'ENFONCEMENT
14.	DÉBLOCAGE SANS OUTIL

\* Les accessoires reproduits ou décrits ne sont pas tous compris avec le modèle standard livré.

\*\*Si ce composant est très usé, il peut être remplacé par un PAD NO-MAR DE RECHANGE.

## 3. CARACTÉRISTIQUES TECHNIQUES

Modèle **WX844 WX844.X (844 - Désignation de machines représentatives d'agrafes couronne)**

	<b>WX844 WX844.X **</b>
Tension Nominale	20 V $\overline{=}$ Max. ***
Capacité du magasin	100 clous
Vitesse du cloutier	80 clous/min
Type du clou	18 jauge

Longueur des clous (Agrafe couronne étroite 18Ga)	19 mm - 40 mm
Masse de la machine (Outil nu)	2.8 kg

\*\* X = 1-999, A-Z, M1-M9, la seule différence entre ces modèles est que les clients visés sont différents. Il n'y a pas de changement concernant la sécurité.

\*\*\* La tension est mesurée à vide. La tension initiale de la batterie atteint un maximum de 20 volts. La tension nominale est de 18 volts.

## BATTERIES ET CHARGEURS CONSEILLÉS

Catégorie	Type	Capacité
20V Batterie	WA3639	2.0 Ah
20V Chargeur	WA3880	2.0 A

Nous recommandons d'acheter tous les accessoires dans le magasin d'acquisition de l'outil. Pour plus d'informations, se référer à l'emballage des accessoires. Le personnel du magasin est également là pour vous conseiller.

## INFORMATIONS RELATIVES AU BRUIT

Niveau de pression acoustique pondéré	$L_{pA} = 81.5 \text{ dB(A)}$
Niveau de puissance acoustique pondéré	$L_{WA} = 92.5 \text{ dB(A)}$
$K_{pA}$ & $K_{WA}$	3 dB(A)

Porter une protection pour les oreilles.

## INFORMATIONS RELATIVES AUX VIBRATIONS

Valeurs totales de vibration (somme du vecteur triaxial) déterminées selon la norme EN60745:

Valeur d'émission de vibrations:	$a_h = 3.742 \text{ m/s}^2$
	Incertitude K = 1.5 m/s <sup>2</sup>

La valeur totale de vibration déclarée peut être utilisée pour comparer un outil à un autre, et peut également être utilisée dans une évaluation préliminaire de l'exposition.

**AVERTISSEMENT:** La valeur d'émission de vibrations pendant l'utilisation réelle de l'outil électrique peut différer de la valeur déclarée selon la manière dont l'outil est utilisé, selon les exemples suivants et d'autres variations sur la manière dont l'outil est utilisé:

Comment l'outil est utilisé et quels matériaux sont coupés ou percés.

L'outil est en bon état et bien entretenu.

L'utilisation du bon accessoire pour l'outil et l'assurance qu'il est affûté et en bon état.

La bonne tenue des poignées et, le cas échéant, les accessoires anti-vibrations utilisés.

L'outil est utilisé comme prévu dans sa conception et dans le présent mode d'emploi.

**Cet outil peut causer un syndrome des vibrations main-bras s'il n'est pas correctement géré.**

**AVERTISSEMENT:** Pour être précise, une évaluation du niveau d'exposition en conditions réelles d'utilisation doit également tenir compte de toutes les parties du cycle d'utilisation telles que les moments où l'outil est éteint, et ceux où il fonctionne au ralenti mais ne réalise pas réellement de tâche. Ceci peut réduire de manière significative le niveau d'exposition et la durée d'utilisation totale. Afin de minimiser le risque d'exposition aux vibrations Utilisez TOUJOURS des burins, des forets et des lames affûtés.

Entretenez cet outil de manière conforme au mode d'emploi et maintenez-le lubrifié (le cas échéant).

Si l'outil doit être utilisé régulièrement, investissez dans des accessoires anti-vibrations.

Planifiez votre travail pour étaler l'utilisation des outils à forte vibration sur plusieurs jours.

## 4. UTILISATION CONFORME

Cet outil est destiné à la finition et à l'habillage (intérieur et extérieur), tels que les encadrements de portes et de fenêtres, les montants de portes, les plinthes, les moulures couronnées, les armoires, les moulures à chapeau et en pied, les moulures, les escaliers, les habillages de portes et de fenêtres, les cimaises, les moulures à briques, les parquets en bois dur, les panneaux, les meubles, etc.

## 5. FONCTIONNEMENT

**Remarque:** Avant d'utiliser cet outil, lire attentivement le mode d'emploi.

**AVERTISSEMENT:** Gardez l'outil pointé loin de vous et des autres lorsque vous chargez des clous. Retirez toujours les clous et la batterie lorsque l'outil n'est pas utilisé. Le non-respect de cette consigne peut entraîner des blessures corporelles graves.

## ASSEMBLAGE ET FONCTIONNEMENT

ACTION	FIGURE
<b>AVANT UTILISATION</b>	
Installation/retrait de la batterie	Voir Fig. A1, A2
Chargement la batterie	Voir Fig. A3
<b>ASSEMBLAGE</b>	
Installation du crochet de ceinture <b>Remarque:</b> Le crochet de ceinture peut être installé à gauche ou à droite du pistolet à clous.	Voir Fig. B
Chargement de l'outil avec des clous à tête plate 1. Retirez la batterie si elle est installée. 2. Appuyez sur le bouton de libération du chargeur situé à l'arrière du chargeur et faites glisser le couvercle du chargeur pour l'ouvrir 3. Placez des clous à tête plate dans le coin supérieur gauche du canal 4. Poussez le couvercle du chargeur jusqu'à ce qu'il s'enclenche en place, vous pouvez maintenant réinstaller la batterie	Voir Fig. C1, C2
<b>AVERTISSEMENT:</b> Utilisez des gants de sécurité. Assurez que personne n'est visé par l'outil lorsque vous chargez des clous. Sinon cela pourrait entraîner des blessures graves.	
<b>FONCTIONNEMENT</b>	

### Sélection du mode de clouage

Mode d'activation séquentiel unique: Permet un placement précis du clou 

Mode d'activation du contact:

Mode d'actionnement du contact: Permet une pose rapide et à répétition des clous 

 **AVERTISSEMENT:** Le pistolet à clous ne fonctionnera pas correctement si le sélecteur n'est pas correctement installé dans l'une ou l'autre des positions. Assurez-vous toujours que le sélecteur est correctement positionné pour éviter une décharge inopinée du clou et des blessures graves.

Voir Fig. D

### Utilisation de la gâchette marche/arrêt dans deux modes différents

#### Mode d'actionnement séquentiel unique:

-Poussez d'abord le contact de la pièce contre la surface de travail, puis appuyez sur la gâchette marche/arrêt  
-Relâchez la gâchette marche/arrêt et le contact avec la pièce.

#### Mode d'actionnement du contact:

-Pressez et maintenez la gâchette. Poussez l'outil contre la surface de travail pour enfoncer le contact avec la pièce et enfoncer un clou.  
-Relâchez le contact avec la pièce une fois après chaque clouage.

-Déplacez l'outil, puis poussez à nouveau le contact de la pièce.

**REMARQUE:** Le pistolet à clous ne fonctionnera que si l'on appuie sur la gâchette marche/arrêt et que l'on pousse simultanément le contact de la pièce contre la surface de travail  
**REMARQUE:** S'il n'y a pas de clouage dans les 5 secondes après avoir appuyé sur la gâchette marche/arrêt ou poussé le contact de la pièce, relâchez une fois la gâchette marche/arrêt ou le contact de la pièce, puis recommencez.

**AVERTISSEMENT:** Ne jamais caler ni retenir le mécanisme de contact de la pièce pendant le fonctionnement de l'outil. Cela pourrait entraîner des blessures graves.

Voir Fig. E1, E2

Réglage de la profondeur d'enfoncement  
Tournez le bouton de réglage de la profondeur d'enfoncement vers le haut ou vers le bas pour modifier la profondeur d'enfoncement.

**Remarque:** Enfoncez un clou d'essai après chaque réglage jusqu'à ce que la profondeur souhaitée soit réglée.

Voir Fig. F

Voyant de travail à LED  
**REMARQUE:** Les lampes de travail à LED sont activées lorsque l'on appuie sur la gâchette marche/arrêt ou que l'on pousse le contact de la pièce à usiner.

**REMARQUE:** Les lampes de travail à LED permettent de savoir si l'outil fonctionne correctement. (Voir le dépannage)

Voir Fig. G

Retrait d'un clou coincé  
 Essayez de faire fonctionner l'outil deux fois de plus pour confirmer que le clou est coincé.

**REMARQUE:** Avant de retirer un clou coincé, ouvrez le chargeur (voir fig. C1) et retirez tous les clous.

**⚠ AVERTISSEMENT :**  
 Retirez toujours la batterie en premier et portez des gants de sécurité.

- Laissez le chargeur ouvert.
- Tirez vers le haut sur le dispositif de déblocage sans outil et décrochez le loquet
- Assurez-vous que l'extrémité du mécanisme d'entraînement est en position initiale, sinon, insérez un tournevis à tête plate dans l'extrémité du mécanisme d'entraînement et poussez.
- Retirez tous les clous tordus
- Fermez le dispositif de déblocage et le loquet
- Réinstallez les clous à tête plate et réactivez l'outil

Voir Fig. H1, H2, H3

## 6. ENTRETIEN

**Retirer la fiche de la prise avant de procéder à un réglage, une réparation ou un entretien.**

Il n'y a pas de pièces réparables par l'utilisateur dans cet outil. Ne jamais utiliser d'eau ou de nettoyants chimiques pour nettoyer l'outil. Nettoyer avec un chiffon sec. Toujours conserver l'outil motorisé dans un endroit sec. Maintenir les fentes de ventilation du moteur propres. Empêcher que les commandes de marche soient couvertes de sciure. Il est normal que des étincelles soient visibles dans les fentes de ventilation, cela n'endommagera pas l'outil motorisé.

## POUR LES OUTILS À BATTERIE

La plage de température ambiante pour l'utilisation et le stockage de l'outil et de la batterie est de 0 °C à 45 °C.

The recommended ambient temperature range for the charging system during charging is 0°C à 40°C.

### DÉTAILS CONCERNANT L'ÉLIMINATION SÛRE DES BATTERIES USAGÉES :

En fin de vie de l'appareil, retirez le pack de batteries en toute sécurité avant de vous débarrasser de l'appareil. Ne jetez pas les batteries ou ne les mettez pas à la poubelle ordinaire. Ne jetez pas non plus la batterie avec l'appareil. Retirez le pack de batteries usagées de l'appareil et éliminez-le dans un centre de recyclage spécialisé le plus proche ou le plus pratique. En cas de doute, consultez votre service local de protection de l'environnement. Les batteries peuvent se retrouver dans le cycle de l'eau si elles sont éliminées de manière incorrecte, ce qui peut être dangereux pour l'écosystème. Ne jetez pas les batteries usagées avec les déchets municipaux non triés.

## 7. PROTECTION DE L'ENVIRONNEMENT

 Les déchets d'équipements électriques et électroniques ne doivent pas être déposés avec les ordures ménagères. Ils sont collectés pour être recyclés dans des centres spécialisés. Consultez les autorités locales ou votre revendeur pour obtenir des renseignements sur l'organisation de la collecte.

## 8. DÉPANNAGE

PROBLEME	CAUSE POSSIBLE	SOLUTION
L'outil ne fonctionne pas correctement :		
La lumière LED clignote 5 fois	Pas de clous	Réapprovisionner les clous
La lumière LED clignote 2 fois	Niveau de charge de la batterie faible	Chargez la batterie
La lumière LED clignote 3 fois	L'outil est chaud	Attendez que l'outil refroidisse

L'outil fonctionne correctement, mais les agrafes ne s'enfoncent pas complètement.	La profondeur est insuffisante. Le clou est trop long pour la dureté du bois.	Réglez la profondeur de clouage. Utilisez des clous d'une longueur adaptée au bois.
L'outil fonctionne correctement, mais les agrafes s'enfoncent trop.	La profondeur est insuffisante.	Réglez la profondeur de clouage
Cloueuse régulièrement vide	Clous coincés ou endommagés	Tirez vers le haut sur le dispositif de déblocage sans outil et décrochez le loquet. Vérifiez la présence de clous coincés ou endommagés à l'intérieur. Si c'est le cas, retirez les clous coincés ou endommagés sans attendre.
L'outil s'enraye fréquemment.	Les clous sont de type incorrect. Les clous sont endommagés. Le magasin est sale.	Vérifiez que la taille des clous est correcte. Remplacez les clous. Nettoyez le magasin.

**EN IEC 55014-1**  
**EN IEC 55014-2**  
**EN IEC 63000**

La personne autorisée à compiler le dossier technique,

**Nom Marcel Filz**

**Adresse Positec Germany GmbH**

**Postfach 32 02 16, 50796 Cologne, Germany**



2023/08/22

Allen Ding

Ingenieur en chef adjoint, Essais & Certification  
 Positec Technology (China) Co., Ltd  
 18, Dongwang Road, Suzhou Industrial  
 Park, Jiangsu 215123, P. R. China

## 9. DÉCLARATION DE CONFORMITÉ

Nous,  
 Positec Germany GmbH  
 Postfach 32 02 16, 50796 Cologne, Germany

Déclarons ce produit,  
 Description **Agrafeuse couronne sans fil WorxNITRO**  
 Modèle **WX844 WX844.X (844 - Désignation de machines représentatives d'agrafes couronne)**  
 Fonctions **Fixation de divers matériaux**

Est conforme aux directives suivantes,  
**2006/42/EC**  
**2014/30/EU**  
**2011/65/EU&(EU)2015/863**

Et Conforme Aux Normes :  
**EN 60745-1**  
**EN 60745-2-16**

# SOMMARIO

1. ISTRUZIONI DI SICUREZZA
2. ELENCO COMPONENTI
3. DATI TECNICI
4. USO CONFORME ALLE NORME
5. ISTRUZIONI SUL FUNZIONAMENTO
6. MANUTENZIONE
7. TUTELA AMBIENTALE
8. RISOLUZIONE DEI PROBLEMI
9. DICHIARAZIONE DI CONFORMITÀ

## 1. ISTRUZIONI DI SICUREZZA AVVISI GENERALI PER LA SICUREZZA DEGLI UTENSILI A MOTORE

 **ATTENZIONE! È assolutamente necessario leggere attentamente tutte le istruzioni.**  
Eventuali errori nell'adempimento delle istruzioni qui di seguito riportate potranno causare scosse elettriche, incendi e/o lesioni gravi.

**Conservare tutti gli avvisi e le istruzioni per poterle consultare quando necessario.**

Il termine qui di seguito utilizzato «utensile elettrico» si riferisce ad utensili elettrici alimentati dalla rete (con linea di allacciamento), nonché ad utensili elettrici alimentati a pile (senza linea di allacciamento).

- 1) **Posto di lavoro**
  - a) **Mantenere pulito ed ordinato il posto di lavoro.**  
Il disordine e le zone di lavoro non illuminate possono essere fonte di incidenti.
  - b) **Evitare d'impiegare l'utensile in ambienti soggetti al rischio di esplosioni nei quali si trovino liquidi, gas o polveri infiammabili.** Gli utensili elettrici producono scintille che possono far infiammarsi la polvere o i gas.
  - c) **Mantenere lontani i bambini ed altre persone durante l'impiego dell'utensile elettrico.** Eventuali distrazioni potranno comportare la perdita del controllo sull'utensile.
- 2) **Sicurezza elettrica**
  - a) **La spina per la presa di corrente dovrà essere adatta alla presa. Evitare assolutamente di apportare modifiche alla spina. Non impiegare spine adattatrici assieme ad utensili con collegamento a terra.** Le spine non modificate e

le prese adatte allo scopo riducono il rischio di scosse elettriche.

- b) **Evitare il contatto fisico con superfici collegate a terra, come tubi, riscaldamenti, cucine elettriche e frigoriferi.** Sussiste un maggior rischio di scosse elettriche nel momento in cui il corpo è messo a massa.
  - c) **Custodire l'utensile al riparo dalla pioggia o dall'umidità.** L'eventuale infiltrazione di acqua in un utensile elettrico va ad aumentare il rischio d'insorgenza di scosse elettriche.
  - d) **Non usare il cavo per scopi diversi da quelli previsti al fine di trasportare o appendere l'apparecchio, oppure di togliere la spina dalla presa di corrente. Mantenere l'utensile al riparo da fonti di calore, dall'olio, dagli spigoli da parti di strumenti in movimento.** I cavi danneggiati o aggrovigliati aumentano il rischio d'insorgenza di scosse elettriche.
  - e) **Qualora si voglia usare l'utensile all'aperto, impiegare solo ed esclusivamente cavi di prolunga omologati per l'impiego all'esterno.** L'uso di un cavo di prolunga omologato per l'impiego all'esterno riduce il rischio d'insorgenza di scosse elettriche.
  - f) **Se si deve utilizzare l'utensile a motore in un luogo umido, utilizzare una fonte di alimentazione con protezione a corrente residua.** L'uso di un dispositivo a corrente residua riduce il rischio di folgorazioni elettriche.
- 3) **Sicurezza delle persone**
    - a) **È importante concentrarsi su ciò che si sta facendo e a maneggiare con giudizio l'utensile elettrico durante le operazioni di lavoro. Non utilizzare l'utensile in caso di stanchezza o sotto l'effetto di droghe, bevande alcoliche e medicinali.** Un attimo di distrazione durante l'uso dell'utensile potrà causare lesioni gravi.
    - b) **Indossare sempre equipaggiamento protettivo individuale, nonché guanti protettivi.** Se si avrà cura d'indossare equipaggiamento protettivo individuale come la maschera antipolvere, la calzatura antisdrucchiolevole di sicurezza, il casco protettivo o la protezione dell'udito, a seconda dell'impiego previsto per l'utensile elettrico, si potrà ridurre il rischio di ferite.
    - c) **Evitare avviamenti involontari. Controllare che l'interruttore sia nella posizione off prima di effettuare il collegamento a una sorgente di alimentazione/batteria, e prima di sollevare o trasportare l'utensile.** Il fatto di tenere il dito sopra all'interruttore o di collegare l'utensile acceso all'alimentazione di corrente potrà essere causa di incidenti.
    - d) **Togliere gli attrezzi di regolazione o la chiave inglese prima di accendere l'utensile.** Un utensile o una chiave inglese che si trovino in una parte di strumento in rotazione potranno causare lesioni.

- e) **È importante non sopravvalutarsi. Avere curadi metterli in posizione sicura e di mantenere l'equilibrio.** In tale maniera sarà possibile controllare meglio l'apparecchio in situazioni inaspettate.
- f) **Indossare vestiti adeguati. Evitare di indossare vestiti lenti o gioielli. Tenere i capelli, i vestiti ed i guanti lontani da pezzi in movimento.** Vestiti lenti, gioielli o capelli lunghi potranno impigliarsi in pezzi in movimento.
- g) **Se sussiste la possibilità di montare dispositivi di aspirazione o di captazione della polvere, assicurarsi che gli stessi siano stati installati correttamente e vengano utilizzati senza errori.** L'impiego dei suddetti dispositivi diminuisce il pericolo rappresentato dalla polvere.
- 4) **Maneggio ed impiego accurato di utensili elettrici**
- a) **Non sovraccaricare l'utensile. Impiegare l'utensile elettrico adatto per sbrigare il lavoro.** Utilizzando l'utensile elettrico adatto si potrà lavorare meglio e con maggior sicurezza nell'ambito della gamma di potenza indicata.
- b) **Non utilizzare utensili elettrici con interruttori difettosi.** Un utensile elettrico che non si può più accendere o spegnere è pericoloso e dovrà essere riparato.
- c) **Scollegare la spina dalla sorgente di alimentazione e/o la batteria dall'utensile prima di effettuare regolazione, cambiare accessori, o riporre gli utensili a motore.** Tale precauzione eviterà che l'apparecchio possa essere messo in funzione inavvertitamente.
- d) **Custodire gli utensili elettrici non utilizzati al di fuori della portata dei bambini. Non fare usare l'apparecchio a persone che non sono abituate ad usarlo o che non abbiano letto le presenti istruzioni.** Gli utensili elettrici sono pericolosi se utilizzati da persone inesperte.
- e) **Effettuare accuratamente la manutenzione dell'apparecchio. Verificare che le parti mobili dello strumento funzionino perfettamente e non s'inceppino, che non ci siano pezzi rotti o danneggiati al punto tale da limitare la funzione dell'apparecchio stesso. Far riparare le parti danneggiate prima d'impiegare l'apparecchio.** Numerosi incidenti vengono causati da utensili elettrici la cui manutenzione è stata effettuata poco accuratamente.
- f) **Mantenere affilati e puliti gli utensili da taglio.** Gli utensili da taglio curati con particolare attenzione e con taglienti affilati s'inceppano meno frequentemente e sono più facili da condurre.
- g) **Utilizzare utensili elettrici, accessori, attrezzi, ecc. in conformità con le presenti istruzioni e secondo quanto previsto per questo tipo specifico di apparecchio. Osservare le condizioni di lavoro ed il lavoro da eseguirsi durante l'impiego.** L'impiego di utensili elettrici per usi diversi da quelli

consentiti potrà dar luogo a situazioni di pericolo.

- 5) **Maneggio ed impiego accurato di accumulatori**
- a) **Caricare l'accumulatore solo ed esclusivamente nei dispositivi di carica consigliati dal produttore.** Per un dispositivo di carica previsto per un determinato tipo di accumulatore, sussiste pericolo di incendio, se utilizzato con un accumulatore di tipo diverso.
- b) **Utilizzare negli utensili elettrici solo ed esclusivamente gli accumulatori previsti allo scopo.** L'uso di accumulatori di tipo diverso potrà dare insorgenza a lesioni e comportare il rischio d'incendi.
- c) **Tenere l'accumulatore non utilizzato lontano da graffette, monete, chiavi, chiodi, viti o da altri oggetti in metallo di piccole dimensioni che potrebbero causare un ponte tra i contatti.** Un eventuale corto circuito tra i contatti dell'accumulatore potrà dare origine a bruciature o ad incendi.
- d) **In caso di impiego sbagliato, potranno insorgere fuoriuscite di liquido dall'accumulatore. Evitarne il contatto. In caso di contatto casuale, sciacquare con acqua. Qualora il liquido dovesse entrare in contatto con gli occhi, chiedere immediato consiglio al medico.** Il liquido fuoriuscito dall'accumulatore potrà causare irritazioni cutanee o bruciature.
- 6) **Assistenza**
- a) **Fare riparare l'apparecchio solo ed esclusivamente da personale specializzato e solo impiegando pezzi di ricambio originali.** In tale maniera potrà essere salvaguardata la sicurezza dell'apparecchio.

## AVVERTIMENTI DI SICUREZZA CHIODATRICE

- Ricordare sempre che il dispositivo contiene chiodi.** Utilizzare la chiodatrice senza cura potrà risultare in lancio casuale di chiodi e lesioni personali.
- Non puntare verso sé stessi o verso eventuali terzi.** Premere inaspettatamente il grilletto farà scaricare dei chiodi causando lesioni.
- Non attivare l'utensile a meno che non sia posizionato saldamente contro il pezzo sul quale si sta lavorando.** Se l'utensile non entra in contatto con il pezzo sul quale si sta lavorando, i chiodi potranno spostarsi dall'obiettivo.
- Scollegare l'utensile dalla batteria quando il dispositivo di fissaggio si inceppa nell'utensile.** Quando si rimuove un chiodo bloccato la chiodatrice potrà accidentalmente all'alimentazione.
- Non utilizzare questa chiodatrice per assicurare**





**cavi elettrici.** Non progettato per installare cavi elettrici dal momento che potrà danneggiare l'isolamento dei cavi elettrici causando scosse elettriche o rischi di incendio

- s) Avvertenza! Non utilizzare batterie non ricaricabili.**

## ISTRUZIONI PER LA SICUREZZA DEL PACCO BATTERIA

- a) **Non smontare, aprire o strappare le cellule secondarie o il pacco batteria.**
- b) **Non cortocircuitare un pacco batteria. Non conservare un pacco batteria disordinatamente in una scatola o un cassetto in cui potrebbero cortocircuitarsi tra essi o essere cortocircuitati da altri oggetti metallici.** Quando il pacco batteria non è in uso, tenerlo lontano da altri oggetti metallici come graffette, monete, chiavi, chiodi, viti e altri piccoli oggetti metallici, potrebbe avverarsi un collegamento tra i due terminali. Collegare i terminali della batteria potrebbe causare incendi o ustioni.
- c) **Non esporre il pacco batteria a calore o fuoco. Evitare di conservarli alla luce diretta del sole.**
- d) **Non sottoporre il pacco batteria a scosse meccaniche.**
- e) **In caso di perdite da una cellula, evitare che il liquido entri in contatto con la pelle o gli occhi. In caso di contatto, lavare l'area interessata con abbondante acqua e consultare un medico.**
- f) **Tenere le cellule e il pacco batteria puliti e asciutti.**
- g) **Pulire i terminali delle cellule e del pacco batteria con un panno pulito e asciutto nel caso in cui si sporchino.**
- h) **Il pacco batteria deve essere caricato prima dell'uso. Utilizzare sempre il caricatore corretto e consultare le istruzioni.**
- i) **Non lasciare un pacco batteria in carica se non in uso.**
- j) **Dopo lunghi periodi di conservazione, potrebbe essere necessario caricare e scaricare le cellule o il pacco batteria diverse volte per ottenere le massime prestazioni.**
- k) **Ricaricare solo con il caricatore specificato da Worx. Non utilizzare caricatori diversi da quelli forniti per l'uso specifico con l'apparecchiatura.**
- l) **Non utilizzare un pacco batteria non progettato per l'uso con l'apparecchiatura.**
- m) **Tenere il pacco batteria fuori dalla portata dei bambini.**
- n) **Conservare i documenti originali del prodotto per riferimenti futuri.**
- o) **Rimuovere la batteria dall'apparecchiatura, se non in uso.**
- p) **Smaltire adeguatamente.**
- q) **Non mischiare batterie di diverse marche, capacità, dimensioni o tipologia nello stesso dispositivo.**
- r) **Tenere la batteria lontano da microonde e alta**

## SIMBOLI

	Per ridurre il rischio di lesioni, l'utente deve leggere il manuale di istruzioni
	Attenzione
	Indossare protezione per le orecchie
	Indossare protezione per gli occhi
	Indossare una mascherina antipolvere
	Assicurarsi che la batteria venga rimossa prima di sostituire gli accessori o apportare eventuali regolazioni all'utensile.
	Indossare guanti protettivi
	Non bruciare
	Le batterie potrebbero entrare nel ciclo dell'acqua se non siano smaltite in modo inappropriato, il che può essere pericoloso per l'ecosistema. Non smaltire le batterie usate come rifiuti urbani non differenziati.



Batteria agli ioni di litio Questo prodotto è contrassegnato da un simbolo relativo alla "raccolta separata" per tutti i pacchi batteria e il pacco batteria. Quindi, sarà riciclata o smantellata per ridurre l'impatto sull'ambiente. I pacchi batteria possono essere pericolosi per l'ambiente e per la salute umana poiché contengono sostanze pericolose.



I prodotti elettrici non possono essere gettati tra i rifiuti domestici. L'apparecchio da rottamare deve essere portato al centro di riciclaggio per un corretto trattamento. Controllare con le autorità locali o con il rivenditore per localizzare il centro di riciclaggio più vicino.

## 2. ELENCO DEI COMPONENTI

1. **CONTATTO DEL PEZZO**
2. **PAD NO-MAR \*\***
3. **LED WORKLIGHTS**
4. **PAD NO-MAR DI RISERVA**
5. **PULSANTE DI RILASCIARE IL MAGAZINE**
6. **FINESTRA PER INDICARE QUANDO IL CHIODO È MANCANTE**
7. **MAGAZINE A CARICAMENTO LATERALE**
8. **GRILLETTO ON/OFF (ACCENSIONE/SPEGNIMENTO)**
9. **SELETTORE DI MODALITÀ**
10. **PULSANTE DI SCATTO DEL PACCO BATTERIA \***
11. **UNITÀ BATTERIA \***
12. **GANCIO PER CINTURA**
13. **REGOLAZIONE DELLA PROFONDITÀ DI AZIONAMENTO SENZA ATTREZZI**
14. **SBLOCCO DELL'INCEPPAMENTO SENZA ATTREZZI**

\* Accessori illustrati o descritti non fanno necessariamente parte del volume di consegna.

\*\*Se questo componente è gravemente usurato, può essere sostituito con un cuscinetto di ricambio Pad no-mar.

## 3. DATI TECNICI

Codice **WX844 WX844.X (844 - Designazione di macchinari rappresentativi di punti a corona)**

	<b>WX844 WX844.X **</b>
Tensione	20 V $\overline{\text{---}}$ Max. ***
Capacità pistola	100 chiodi
Velocità di chiodatura	80 chiodi / min
Tipo di chiodo	18 calibro
Lunghezza del chiodo (Graffetta a corona stretta 18Ga)	19 mm - 40 mm
Peso (Utensile nudo)	2.8 kg

\*\* X = 1-999, A-Z, M1-M9 solo per clienti diversi, non ci sono cambiamenti rilevanti sicuri tra questi modelli.

\*\*\* Voltaggio misurato senza carico. Il voltaggio iniziale della batteria raggiunge un massimo di 20 volt. Il voltaggio nominale è di 18 volt.

## BATTERIE E CARICABATTERIE CONSIGLIATI

<b>Categoria</b>	<b>Tipo</b>	<b>Capacità</b>
20V Batteria	WA3639	2.0 Ah
20V Caricabatteria	WA3880	2.0 A

Ti consigliamo di acquistare gli accessori nello stesso negozio dove compri l'utensile. Fare riferimento alla confezione degli accessori per ulteriori dettagli. Il personale del negozio può aiutarti e offrire consulenza.

## INFORMAZIONI SUL RUMORE

Pressione sonora ponderata	$L_{pA} = 81.5 \text{ dB(A)}$
Potenza sonora ponderata	$L_{WA} = 92.5 \text{ dB(A)}$
$K_{pA} \& K_{WA}$	3 dB(A)

**Indossare la protezione per le orecchie**

# INFORMAZIONI SULLA VIBRAZIONE

I valori totali di vibrazione sono determinati secondo lo standard EN60745:

Valore emissione vibrazioni:	$a_h = 3.742 \text{ m/s}^2$
	Incertezza K = 1.5 m/s <sup>2</sup>

Si può usare il valore totale della vibrazione dichiarata per riportare un attrezzo all'altro e anche come verifica preliminare dell'esposizione.

**AVVERTENZA:** Il valore delle vibrazioni emesse durante il reale utilizzo dello strumento può differire dal valore dichiarato in base ai modi con cui viene usato lo strumento, ai seguenti esempi e ad altre variabili:

Come viene usato l'apparecchio e i materiali tagliati o forati.

Le condizioni e la buona manutenzione dello strumento.

L'uso dell'accessorio corretto per il taglio e la sua affilatura, nonché le sue buone condizioni.

La stretta sull'impugnatura e l'eventuale utilizzo di accessori antivibrazione.

L'adeguatezza dell'utilizzo dell'utensile rispetto a quanto previsto.

**Questo strumento potrebbe causare la sindrome da vibrazioni mano-braccio se il suo utilizzo non viene gestito correttamente.**

**AVVERTENZA:** Per essere precisi, una stima del livello di esposizione nelle attuali condizioni di utilizzo dovrebbe anche tenere conto di tutte le parti del ciclo operativo, come le volte in cui lo strumento viene spento e il tempo in cui viene lasciato girare a vuoto senza realmente fare il suo lavoro. Questo potrebbe ridurre significativamente il livello di esposizione sul periodo di lavoro totale.

Un aiuto a minimizzare il proprio rischio di esposizione alle vibrazioni.

USARE sempre scalpelli, trapani e lame affilati.

Conservare questo strumento sempre in conformità a queste istruzioni e mantenerlo ben lubrificato (dove appropriato).

Se lo strumento deve essere usato regolarmente, investire in accessori antivibrazione.

Pianificare il programma di lavoro in modo da suddividere i lavori che implicano le maggiori vibrazioni nell'arco di più giorni.

## 4. USO CONFORME ALLE NORME

Questo utensile è destinato alla finitura e alla rifinitura (interna ed esterna) di porte e finestre, stipiti, zoccoli, modanature, armadietti, modanature a cappello e a scarpa, modanature, scale, rifiniture di porte e finestre, ringhiere, modanature in mattoni, pavimenti in legno duro, rivestimenti, mobili, ecc.

## 5. ISTRUZIONI SUL FUNZIONAMENTO

**Nota:** Leggere scrupolosamente il manuale delle istruzioni prima di usare l'attrezzo.

**AVVERTENZA:** Durante il caricamento dei chiodi, tenere l'utensile puntato lontano da sé e dagli altri. Rimuovere sempre i chiodi e il pacco batteria quando l'utensile non è in uso. La mancata osservanza di questa precauzione potrebbe provocare lesioni personali gravi

## MONTAGGIO E FUNZIONAMENTO

AZIONE	FIGURA
<b>PRIMA DEL FUNZIONAMENTO</b>	
Installazione/rimozione del pacco batteria	Vedere Figura. A1, A2
Caricamento della batteria	Vedere Figura. A3
<b>MONTAGGIO</b>	
Installare il gancio per cintura <b>Nota:</b> Il gancio per cintura può essere installato sul lato sinistro o destro della pistola sparachiodi.	Vedere Figura. B

Caricare l'utensile con i chiodi a scomparsa

1. Rimuovere il pacco batteria se è installato.

2. Premere il pulsante di sgancio del caricatore situato sul retro del caricatore e far scorrere il coperchio del caricatore per aprirlo.

3. Posizionare i chiodi nell'angolo superiore sinistro del canale.

4. Spingere il coperchio del caricatore finché non scatta saldamente in posizione; a questo punto è possibile reinstallare il pacco batteria

 **AVVERTENZA:** Utilizzare i guanti di sicurezza.

Tenere l'utensile puntato lontano da te stesso e dagli altri quando carichi i chiodi. In caso contrario, si potrebbero causare lesioni personali gravi.

## FUNZIONAMENTO

### Selezionare la modalità di inchiodatura

Modalità di attivazione sequenziale singola: Consente un posizionamento preciso dei chiodi **I**

Modalità di attivazione del contatto: Modalità di azionamento a contatto:

Consente un rapido posizionamento ripetitivo dei chiodi **III**

 **AVVERTENZA:** La pistola sparachiodi non funzionerà correttamente se il selettore non è inserito completamente in nessuna delle due posizioni. Accertarsi sempre che il selettore sia inserito correttamente per evitare uno scarico inatteso del chiodo e possibili lesioni personali.

Vedere Figura. C1, C2

Vedere Figura. D

### Utilizzo del grilletto on/off in due modalità diverse

#### Modalità di azionamento sequenziale singolo:

-Spingere prima il contatto del pezzo contro la superficie di lavoro e poi premere il grilletto on/off

-Rilasciare il grilletto on/off e il contatto con il pezzo.

#### Modalità di azionamento a contatto:

-Premere e tenere premuto il grilletto. Spingere l'utensile contro la superficie di lavoro per premere il contatto con il pezzo e piantare un chiodo.

-Rilasciare il contatto con il pezzo una volta dopo ogni inchiodatura.

-Spostare l'utensile e spingere nuovamente il contatto con il pezzo.

**NOTA:** La pistola sparachiodi funziona solo quando si preme il grilletto on/off e si spinge contemporaneamente il contatto del pezzo contro la superficie di lavoro

**NOTA:** Se non si verifica alcuna azione di inchiodatura entro 5 secondi dalla pressione del grilletto on/off o dalla pressione del contatto, rilasciare una volta il grilletto o il contatto e quindi azionare nuovamente.

**AVVERTENZA:** Non incuneare o trattenere mai il pezzo contatto durante il funzionamento dell'utensile. Ciò potrebbe provocare lesioni gravi.

Regolazione della profondità

Ruotare la manopola di regolazione della profondità di guida verso l'alto o verso il basso per modificarla.

**NOTA:** Fare una prova di inchiodatura dopo ogni regolazione fino a quando ha impostato una profondità desiderata.

Vedere Figura. E1, E2

Vedere Figura. F

<p>LED Worklight  <b>NOTA:</b> Le luci di lavoro a LED si attivano quando si preme il grilletto on/off o si preme il contatto del pezzo.  <b>NOTA:</b> Le luci di lavoro a LED forniscono un feedback per indicare il corretto funzionamento dell'utensile. (Vedere la risoluzione dei problemi)</p>	<p>Vedere Figura. G</p>
<p>Rimuovere un chiodo inceppato          Provare a utilizzare l'utensile per altre due volte per confermare che i chiodi sono inceppati.  <b>NOTA:</b> Prima di rimuovere un chiodo inceppato, aprire il caricatore (vedere fig. C1) e rimuovere tutti i chiodi.   <b>AVVERTENZA:</b> Rimuovere sempre prima il pacco batteria e indossare guanti di sicurezza.  <ul style="list-style-type: none"> <li>• Tenere il caricatore aperto.</li> <li>• Tirare verso l'alto il dispositivo di sblocco senza attrezzi e sganciare la chiusura</li> <li>• Verificare che la punta del meccanismo di azionamento sia nella posizione iniziale; in caso contrario, inserire un cacciavite a testa piatta nella punta del meccanismo di azionamento e spingere indietro.</li> <li>• Rimuovere i chiodi piegati</li> <li>• Chiudere lo sblocco dell'inceppamento</li> <li>• Reinstallare i chiodi e riattivare l'utensile</li> </ul> </p>	<p>Vedere Figura. H1, H2, H3</p>

## 6. MANUTENZIONE

**Rimuovere la spina dalla presa di corrente prima di eseguire qualsiasi regolazione, riparazione o manutenzione.**

All'interno dell'attrezzo non ci sono parti riparabili da parte dell'utente. Non usare mai acqua o detergenti chimici per pulire l'attrezzo. Pulire con un panno asciutto. Immagazzinare sempre gli attrezzi elettrici in luoghi asciutti. Tenere pulite le aperture di ventilazione del motore. Tenere puliti dalla polvere tutti i controlli operativi. La formazione di scintille all'interno delle aperture di ventilazione, è un fenomeno normale che non crea danni all'attrezzo.

## PER GLI UTENSILI A BATTERIA

La temperatura ambientale raccomandata per l'uso e la conservazione dell'utensile e della batteria è di 0°C-45°C.

La temperatura ambientale raccomandata per il caricabatterie durante la carica è di 0°C-40°C.

### DETTAGLI SULLO SMALTIMENTO SICURO DELLE BATTERIE USATE:

Al termine del ciclo di vita dell'apparecchio, rimuovere il pacco batterie in modo sicuro prima di smaltire l'apparecchio. Non gettare le batterie né gettarle nel normale bidone della spazzatura. Inoltre non smaltire la batteria insieme all'apparecchio. Rimuovere la batteria usata dell'apparecchio e smaltirla presso il centro di riciclaggio più vicino o più conveniente o in un centro di riciclaggio dedicato. In caso di dubbio, consultare l'ufficio locale per la tutela dell'ambiente. Le batterie possono entrare nel ciclo dell'acqua se smaltite in modo improprio, il che può essere pericoloso per l'ecosistema. Non smaltire i rifiuti delle batterie come rifiuti urbani non differenziati.

## 7. TUTELA AMBIENTALE

 I prodotti elettrici non possono essere gettati tra i rifiuti domestici. L'apparecchio da rottamare deve essere portato al centro di riciclaggio per un corretto trattamento. Controllare con le autorità locali o con il rivenditore per localizzare il centro di riciclaggio più vicino.

## 8. RISOLUZIONE GUASTI

Problema	Probabile causa	Soluzione
L'utensile non funziona correttamente:		
La luce LED lampeggia 5 volte	Nessun chiodo	Caricare i chiodi
La luce LED lampeggia 2 volte	La batteria è scarica	Caricare il pacco batteria
La luce LED lampeggia 3 volte	L'utensile è surriscaldato	Attendere che l'utensile si raffreddi

L'utensile funziona correttamente, ma i chiodi non vengono spinti con tutta la potenza necessaria.	La profondità di trazione non è abbastanza profonda. Il chiodo è troppo lungo per la durezza del legno.	Regolare la profondità di trazione. Utilizzare chiodi della lunghezza adatta per il legno.
L'utensile funziona correttamente, ma i chiodi vengono spinti a una profondità eccessiva.	La profondità di trazione è troppo profonda.	Regolare la profondità di trazione.
Frequenti inchiodature a vuoto	Chiodi incastrati o danneggiati	Tirare verso l'alto il dispositivo di sblocco senza l'ausilio di attrezzi, e sganciare la chiusura. Controllare se all'interno vi sono chiodi incastrati o danneggiati. In tal caso, rimuovere immediatamente i chiodi incastrati o danneggiati.
L'utensile si blocca frequentemente.	Chiodi errati Chiodi danneggiati. Caricatore sporco.	Verificare che le dimensioni dei chiodi siano corrette. Sostituire i chiodi. Pulire il caricatore.

2014/30/EU  
2011/65/EU&(EU)2015/863

conforme a,  
**EN 60745-1**  
**EN 60745-2-16**  
**EN IEC 55014-1**  
**EN IEC 55014-2**  
**EN IEC 63000**

Il responsabile autorizzato alla compilazione della documentazione tecnica,

**Nome Marcel Filz**  
**Indirizzo Positec Germany GmbH**  
**Postfach 32 02 16, 50796 Cologne, Germany**



2023/08/22  
Allen Ding  
Vice capo ingegnere, testing e certificazione  
Positec Technology (China) Co., Ltd  
18, Dongwang Road, Suzhou Industrial  
Park, Jiangsu 215123, P. R. China

## 9. DICHIARAZIONE DI CONFORMITÀ

NOI,  
Positec Germany GmbH  
Postfach 32 02 16, 50796 Cologne, Germany

A nome di Positec si dichiara che il prodotto  
Descrizione n **Sparachiodi a corona senza fili**  
**WorxNITRO**  
Codice **WX844 WX844.X (844 - Designazione di**  
**macchinari rappresentativi di punti a corona)**  
Funzioni **Fissare vari materiali**

È conforme alle seguenti direttive,  
**2006/42/EC**

**Sparachiodi a corona stretta a batteria**  
**20V**

# ÍNDICE

1. INSTRUCCIONES DE SEGURIDAD
2. LISTA DE COMPONENTS
3. CARACTERÍSTICAS TÉCNICAS
4. USO INDICADO
5. INSTRUCCIONES DE FUNCIONAMIENTO
6. MANTENIMIENTO
7. PROTECCION AMBIENTAL
8. SOLUCIÓN DE PROBLEMAS
9. DECLARACIÓN DE CONFORMIDAD

## 1. INSTRUCCIONES DE SEGURIDAD ADVERTENCIA DE SEGURIDAD GENERALES SOBRE HERRAMIENTAS ELÉCTRICAS

 **¡ Advertencia! Leer todas las instrucciones.** Si no se respetan las instrucciones, existe un riesgo de descargas eléctricas, de incendio y/o de graves heridas.

**Conserve todas las advertencias e instrucciones para futuras consultas.**

El término "herramienta eléctrica" en todas las advertencias siguientes corresponde a la herramienta eléctrica con o sin cable.

### 1) ZONA DE TRABAJO

- Mantener su lugar de trabajo limpio y bien iluminado.** Bancos de trabajo desordenados y lugares oscuros invitan a los accidentes.
- No utilizar herramientas eléctricas en atmósferas explosivas, como por ejemplo en presencia de líquidos inflamables, gases o polvo.** Las herramientas eléctricas crean chispas que pueden encender el polvo o los vapores.
- Mantener alejados a los niños y visitantes mientras opera una herramienta eléctrica.** Las distracciones pueden hacerle perder el control.

### 2) SEGURIDAD ELÉCTRICA

- Los enchufes de la herramienta eléctrica deben encajar perfectamente en el tomacorriente. Nunca modificar el enchufe de ninguna manera. No utilizar adaptadores con herramientas eléctricas conectadas a tierra.** Los enchufes no modificados y los que encajan perfectamente en el tomacorriente reducirán el riesgo de descarga eléctrica

- Evitar el contacto del cuerpo con superficies conectadas a tierra tales como caños, radiadores, cocinas y heladeras.** Existe un riesgo creciente de descarga eléctrica si su cuerpo queda conectado a tierra.
- No exponer las herramientas eléctricas a la lluvia y no guardar en lugares húmedos.** El agua que penetra en ellas aumentará el riesgo de una descarga eléctrica.
- No abusar del cable. Nunca utilizar el cable para transportar, tirar o desenchufar la herramienta eléctrica. Mantener el cable alejado del calor, del aceite, de bordes agudos o piezas móviles.** Los cables dañados o enredados aumentan el riesgo de descarga eléctrica.
- Cuando utilice su herramienta eléctrica al aire libre, emplear un prolongador apto para uso en exteriores.** El empleo de cables para uso al aire libre reduce el riesgo de descarga eléctrica.
- Si es necesario utilizar la herramienta motorizada en un lugar muy húmedo, utilice una fuente de alimentación con dispositivo de corriente residual (RCD).** El uso de un RCD reduce el riesgo de descarga eléctrica.

### 3) SEGURIDAD PERSONAL

- Mantenerse alerta, poner atención en lo que está haciendo y utilice el sentido común mientras opera una herramienta eléctrica. No emplear la herramienta cuando se encuentre cansado o bajo la influencia de drogas, alcohol o medicación.** Un momento de falta de atención durante el manejo de herramientas eléctricas puede dar lugar a daños corporales serios.
- Utilizar equipo de seguridad. Usar siempre protección ocular.** Equipo de seguridad como máscaras contra el polvo, zapatos antideslizantes de seguridad, sombrero o protección auditiva para condiciones apropiadas reducirá daños corporales.
- Evite el arranque accidental. Asegúrese de que el interruptor se encuentra desactivado antes de enchufar la máquina o colocar la batería, al tomar la herramienta o transportarla.** Transportar herramientas con el dedo en el interruptor o enchufar la herramienta cuando el interruptor está encendido invitan a los accidentes.
- Retire llaves de ajuste o llaves inglesas antes de poner la herramienta en funcionamiento.** Una llave que queda unida a una pieza móvil de la herramienta puede originar daños corporales.
- No extralimitarse. Mantenerse firme y con buen equilibrio en todo momento.** Esto permite un mejor control de la herramienta en situaciones inesperadas.
- Vestirse apropiadamente. No usar ropa suelta ni alhajas. Mantener su cabello, ropa y guantes alejados de las piezas móviles.** La ropa suelta, las alhajas o el cabello largo pueden ser atrapados

por las piezas móviles.

- g) **Si se proporcionan dispositivos para la extracción y recolección de polvo, asegurarse de que estos estén conectados y utilizados correctamente.** El uso de estos dispositivos puede reducir peligros relacionados con el polvo.

#### 4) MANTENIMIENTO de la HERRAMIENTA MOTORIZADA

- a) **No forzar la herramienta eléctrica. Utilizar la herramienta eléctrica correcta para su aplicación.** La herramienta eléctrica correcta hará el trabajo mejor y más seguro a la velocidad para la cual fue diseñada.

- b) **No utilizar la herramienta eléctrica si el interruptor no la enciende o apaga.** Cualquier herramienta eléctrica que no pueda ser controlada con el interruptor es peligrosa y debe ser reparada.
- c) **Desconecte el enchufe de la toma eléctrica y/o la batería de la herramienta antes de realizar cualquier ajuste, cambiar un accesorio o guardar la herramienta.** Tales medidas de seguridad preventivas reducen el riesgo de arranque accidental de la herramienta.

- d) **Mantener las herramientas eléctricas que no usa fuera del alcance de los niños y no permita que personas no familiarizadas con la herramienta o con estas instrucciones maneje la herramienta eléctrica.** Las herramientas eléctricas son peligrosas en manos de usuarios inexpertos.

- e) **Revisar las herramientas eléctricas. Comprobar si hay desalineamiento o atascamiento de piezas móviles, rotura de piezas en general y cualquier otra condición que pueda afectar la operación normal de la herramienta. Si se verifican daños, recurra a un service calificado antes de volver a usar la herramienta.** Las herramientas mal mantenidas causan muchos accidentes.

- f) **Mantener las piezas de corte limpias y afiladas.** Puesto que son menos probables de atascarse y más fáciles de controlar.

- g) **Utilizar la herramienta eléctrica, accesorios y brocas etc., de acuerdo con estas instrucciones y de la manera prevista para el tipo particular de herramienta eléctrica, teniendo en cuenta las condiciones de trabajo y el trabajo a ser realizado.** El uso de la herramienta eléctrica para otras operaciones distintas de lo previsto podría dar lugar a una situación peligrosa.

#### 5) UTILIZACIÓN Y MANTENIMIENTO DE LA BATERÍA

- a) **Recargar solamente con el cargador indicado por el fabricante.** Un cargador adaptado a un tipo de batería podría crear un riesgo de incendio si se utiliza con una diferente batería.

- b) **Utilizar las herramientas eléctricas solamente con baterías especialmente adaptadas.** La utilización de cualquier otra batería podría causar

un riesgo de incendio o herida.

- c) **Cuando la batería no está en uso, tenerla lejos de los objetos metálicos como los trombones, las piezas de moneda, las llaves, los clavos, los tornillos, o cualquier otro pequeño objeto metálico susceptibles de establecer una conexión de un terminal a otra.** El cortocircuito de un terminal a otra puede causar quemaduras o un incendio.

- d) **Hay una fuga de líquido de la batería. Evitar todo contacto. Si entre accidentalmente en contacto con este líquido, lavar con agua limpia. En caso de contacto con los ojos, consultar a un médico.** El líquido presente en las baterías puede causar irritaciones o quemaduras.

#### 6) Reparación

- a) **Permitir que el mantenimiento de su herramienta eléctrica sea efectuado por una persona calificada usando solamente piezas de recambio idénticas.** Esto es primordial para mantener la seguridad de la herramienta eléctrica.

## AVISOS DE SEGURIDAD DE LA CLAVADORA











- 1. Parta siempre del supuesto de que la herramienta contiene clavos.** Un manejo descuidado de la clavadora puede dar lugar a un disparo accidental de clavos y, como consecuencia, a lesiones físicas.
- 2. No apunte la herramienta hacia sí mismo ni hacia otras personas que estén en las inmediaciones.** Un accionamiento inesperado del gatillo disparará el sujetador y eso causará lesiones.
- 3. No accione la herramienta a menos que esté firmemente colocada contra la pieza de trabajo.** Si la herramienta no entra en contacto con la pieza de trabajo, el sujetador puede desviarse.
- 4. Desconecte la herramienta de la batería cuando el seguro se atasque en la herramienta.** Al retirar un clavo atascado, la herramienta puede activarse accidentalmente si está enchufada.
- 5. No utilice esta clavadora para sujetar cables de electricidad.** No está diseñada para la instalación de cables de electricidad y puede dañar el aislamiento de los cables y causar descargas eléctricas o riesgo de incendio.



# ADVERTENCIAS DE SEGURIDAD PARA LA BATERÍA

- a) **No desmonte, abra o destruya las pilas o las baterías recargables.**
- b) **No provoque un cortocircuito en la batería. No almacene las baterías de forma descuidada en una caja o cajón donde podría provocar un cortocircuito entre ellas o mediante otros objetos metálicos.** Cuando la batería no esté siendo utilizada, manténgala alejada de objetos metálicos, como clips de papel, monedas, llaves, clavos, tornillos u otros objetos metálicos pequeños, que pueden posibilitar la conexión de un borne con otro. Al provocar un cortocircuito con los bornes de la batería se pueden sufrir quemaduras o generar un incendio.
- c) **No exponga las baterías al calor o al fuego. No las guarde expuestas directamente al sol.**
- d) **No exponga las baterías a impactos mecánicos.**
- e) **En caso de que la batería tenga fugas de líquido, no permita que el líquido entre en contacto con la piel o los ojos. Si se produce el contacto, lave la zona afectada con grandes cantidades de agua y acuda a un médico.**
- g) **Mantenga las baterías limpias y secas.**
- h) **Limpié los bornes de la batería con un paño limpio si se ensucian.**
- i) **Cargue la batería antes de utilizarla. Consulte siempre estas instrucciones y aplique el procedimiento de carga adecuado.**
- j) **No deje la batería cargándose durante prolongados períodos de tiempo cuando no se utilice.**
- k) **Después de prolongados períodos de almacenamiento, puede que sea necesario cargar y descargar la batería varias veces para obtener el máximo rendimiento.**
- n) **Recargue solo con el cargador indicado por Worx. No utilice ningún otro cargador que no sea el específicamente proporcionado para el uso con este equipo.**
- o) **No utilice ninguna batería distinta a la diseñada para utilizarse con el aparato.**
- p) **Mantenga la batería fuera del alcance de los niños.**
- q) **Conserve la documentación original del producto por si tuviera que consultarla en otro momento.**
- r) **Extraiga la batería del aparato cuando no lo utilice.**
- s) **Deshágase del producto correctamente.**
- t) **No se deben mezclar pilas de diferentes fabricantes, capacidad, tamaño o tipo en un mismo dispositivo.**
- r) **Mantener la batería lejos de microondas y alta presión.**
- s) **¡Advertencia! No utilice baterías no recargables.**

# SÍMBOLOS

	Para reducir el riesgo de lesión, lea el manual de instrucciones
	Advertencia
	Utilice protección auditiva
	Utilizar protección ocular
	Utilizar una máscara antipolvo
	Compruebe que se haya extraído la batería antes de cambiar los accesorios o al realizar cualquier ajuste en la herramienta.
	Utilizar guantes de protección
	No quemar
	Las baterías pueden entrar en el ciclo del agua si se desechan incorrectamente, lo que puede ser peligroso para el ecosistema. No deseché las baterías usadas como residuos municipales sin clasificar.
 Li-Ion	Batería de ión de litio. Este producto se ha marcado con un símbolo relacionado con la "colección separada" para todos los paquetes de baterías y paquetes de baterías. Luego se reciclará o desmontará para reducir el impacto en el medio ambiente. Los paquetes de baterías pueden ser peligrosos para el medio ambiente y para la salud humana, ya que contienen sustancias peligrosas.



Los residuos de aparatos eléctricos y electrónicos no deben depositarse en la basura doméstica. Se deben reciclar en las instalaciones especializadas. Consulte a las autoridades locales o el establecimiento para saber cómo reciclar estos productos.

## 2. LISTA DE COMPONENTES

1. CONTACTO CON LA PIEZA DE TRABAJO
2. ALMOHADILLA NO-MAR \*\*
3. LUCES DE TRABAJO LED
4. ALMOHADILLA NO-MAR DE REPUESTO
5. BOTÓN DE LIBERACIÓN DEL CARGADOR
6. VENTANA INDICADORA DE CLAVOS BAJOS
7. CARGADOR LATERAL
8. GATILLO DE ENCENDIDO/APAGADO
9. INTERRUPTOR SELECTOR DE MODO
10. BOTÓN DE DESBLOQUEO DE LA BATERÍA \*
11. BATERÍA\*
12. GANCHO DEL CINTURÓN
13. AJUSTE DE PROFUNDIDAD DE INSERCIÓN SIN HERRAMIENTA
14. DESENCASQUILLADO SIN HERRAMIENTA

\* Not all the accessories illustrated or described are included in standard delivery.

\*\*Si este componente está muy desgastado, puede ser reemplazado por una ALMOHADILLA NO-MAR DE REPUESTO.

## 3. CARACTERÍSTICAS TÉCNICAS

Modelo **WX844 WX844.X (844 - Designación de maquinaria representativa de grapas corona)**

	<b>WX844 WX844.X **</b>
Tensión nominal	20 V $\overline{\text{---}}$ Max. ***
Capacidad del cargador	100 clavos
Velocidad de clavado	80 clavos/min
Tipo de clavo	18 calibre

Longitud del clavo (Grapa de corona estrecha calibre 18Ga)	19 mm - 40 mm
Peso de la máquina (Sin batería)	2.8 kg

\*\* X = 1-999, A-Z, M1-M9 solo se utilizan para diferentes clientes, no hay cambios relevantes seguros entre estos modelos

\*\*\* Voltaje medido sin carga. El voltaje inicial máximo de la batería es de 20 voltios. El voltaje nominal es de 18 voltios.

## BATERÍAS Y CARGADORES RECOMENDADOS

Categoría	Tipo	Capacidad
20V Batería	WA3639	2.0 Ah
20V Cargador	WA3880	2.0 A

Le recomendamos que compre sus accesorios en la misma tienda que compró la herramienta. Consulte el paquete de accesorios para obtener más detalles. El personal de la tienda puede ayudarlo y ofrecerle asesoramiento.

## INFORMACIÓN SOBRE EL RUIDO

Nivel de presión acústica ponderada  $L_{pA} = 81.5 \text{ dB(A)}$

Nivel de potencia acústica ponderada  $L_{wA} = 92.5 \text{ dB(A)}$

$K_{pA} \& K_{wA} = 3 \text{ dB(A)}$

Utilice protección auditiva.

## INFORMACIÓN SOBRE LAS VIBRACIONES

Valores totales de vibración (suma vectorial triangular) determinados según la norma EN60745:

Valor de emisión de vibración:	$a_h = 3.742 \text{ m/s}^2$
	Incertidumbre $K = 1.5 \text{ m/s}^2$

El valor total de vibración declarado se puede utilizar

para comparar una herramienta con otra y también en una evaluación preliminar de exposición.

**ADVERTENCIA:** El valor de emisión de vibraciones durante el uso de la herramienta podría ser distinto al valor declarado dependiendo de la forma en que se use la herramienta según las condiciones siguientes, y otras variaciones sobre el uso de la herramienta:

El modo de uso de la herramienta y los materiales que se cortan o perforan.

El estado general y las condiciones de mantenimiento de la herramienta

La utilización del accesorio correcto para la herramienta y su correcto mantenimiento afilado y en buenas condiciones.

La firme sujeción de las empuñaduras y la utilización de accesorios antivibración.

El uso de la herramienta conforme a su diseño y estas instrucciones.

**Esta herramienta podría causar síndrome de vibración mano-brazo si no se utiliza correctamente.**

**ADVERTENCIA:** Para conseguir una mayor precisión, debe tenerse en cuenta una estimación del nivel de exposición en condiciones reales de todas las partes del ciclo de uso, como los tiempos durante los que la herramienta está apagada o el tiempo que está funcionando al ralentí sin realizar ningún trabajo. Esto podría reducir notablemente el nivel de exposición durante el periodo completo de trabajo.

Cómo minimizar el riesgo de exposición a la vibración.

Utilice SIEMPRE cinceles, brocas y cuchillas afiladas.

Mantenga esta herramienta de acuerdo con estas instrucciones y bien lubricada (si es necesario).

Si la herramienta se utiliza regularmente, invierta en accesorios antivibración.

Planifique su programa de trabajo para distribuir el uso de la herramienta a lo largo de varios días.

## 4. USO INDICADO

Esta herramienta está pensada para acabados y embellecedores (interiores y exteriores), como placas de ventanas y puertas, marcos de puertas, rodapiés, cornisas, ebanistería, molduras de cornisa y suelos, molduras, escaleras, molduras de ventanas y puertas, carriles de sillas, molduras de ladrillo, suelos de madera, panelería, muebles, etc.

## 5. INSTRUCCIONES DE FUNCIONAMIENTO

**Nota:** Antes de usar la herramienta lea el manual de instrucciones detenidamente

**ADVERTENCIA:** Mantenga la herramienta apuntando en la dirección opuesta a usted y terceros cuando cargue clavos. Retire siempre los clavos y el paquete de baterías cuando no utilice la herramienta. No hacerlo puede resultar en posibles lesiones personales graves.

## MONTAJE Y FUNCIONAMIENTO

ACCIÓN	FIGURA
<b>ANTES DE UTILIZAR</b>	
Instalación/retirada del paquete de baterías	Ver Fig. A1, A2
Carga de la batería	Ver Fig. A3
<b>MONTAJE</b>	
Instalación del gancho del cinturón <b>ATENCIÓN:</b> El gancho del cinturón se puede instalar en el lado izquierdo o derecho de la pistola de clavos.	Ver Fig. B
Cargar la herramienta con clavos de cristalero 1. Retire el paquete de baterías si está instalado. 2. Presione el botón de liberación del cargador que se encuentra en la parte trasera del cargador y abra la tapa del cargador. 3. Coloque los clavos de cristalero en la esquina superior izquierda del canal. 4. Presione la tapa del cargador hasta que se cierre en posición de forma segura. Ahora puede volver a instalar el paquete de baterías.	Ver Fig. C1, C2
<b>ADVERTENCIA:</b> Use guantes de seguridad. Mantenga la herramienta alejada de sí mismo y de los demás al cargar clavos. Si no lo hace, podría producirse una posible lesión personal grave.	
<b>FUNCIONAMIENTO</b>	

### Selección del modo de clavar

Modo de accionamiento secuencial único: Proporciona la colocación precisa de los clavos **I**

Modo de accionamiento por contacto: Permite una colocación de clavos repetitiva rápida **III**



**ADVERTENCIA:** La pistola de clavos no funcionará correctamente si el selector no está bien asentado en ninguna de las posiciones. Asegúrese siempre de que el selector esté sentado correctamente para evitar una descarga inesperada de las uñas y posibles lesiones personales graves.

Ver Fig. D

### Uso del gatillo de encendido/apagado en dos modos diferentes

#### Modo de accionamiento secuencial individual:

- Presione el contacto de la pieza de trabajo contra la superficie de trabajo y apriete el gatillo de encendido/apagado.

- Suelte el gatillo de encendido/apagado y el contacto de la pieza de trabajo.

#### MODO DE ACCIONAMIENTO POR CONTACTO:

- Mantenga pulsado el gatillo. Presione la herramienta contra la superficie de trabajo para presionar el contacto de la pieza de trabajo y clave un clavo.

- Suelte el contacto de la pieza de trabajo después de cada clavado.

- Desplace la herramienta y vuelva a presionar el contacto de la pieza de trabajo.

**NOTA:** La clavadora funcionará solo cuando se presione el gatillo de encendido/apagado y se presione a la vez el contacto de la pieza de trabajo contra la superficie de trabajo.

**NOTA:** Si no se clava un clavo 5 segundos después de apretar el gatillo de encendido/apagado o presionar el contacto de la pieza de trabajo, suelte el gatillo de encendido/apagado o contacto de la pieza de trabajo una vez y vuelva a realizar la operación.

**Advertencia:** Nunca cuña ni devuelva el mecanismo de contacto de la pieza de trabajo durante el funcionamiento de la herramienta. Si lo hace, podría resultar en posibles lesiones graves.

Ver Fig. E1, E2

Ajuste de la profundidad de inserción

Gire el mando de ajuste de profundidad de inserción hacia arriba o hacia abajo para cambiar la profundidad de inserción.

**ATENCIÓN:** Conduzca una uña de prueba después de cada ajuste hasta que se establezca la profundidad deseada.

Ver Fig. F

Luces de trabajo LED  
**NOTA:** Las luces de trabajo LED se encenderán cuando apriete el gatillo de encendido/apagado o cuando presione el contacto de la pieza de trabajo.  
**NOTA:** Las luces de trabajo LED proporcionan información para indicar si la herramienta funciona correctamente.  
 (Consulte Solución de problemas)

Ver Fig. G

Extracción de un clavo atascado  
 Trate de operar la herramienta dos veces más para confirmar que la uña está atascada.  
**NOTA:** Antes de retirar un clavo encallado, abra el cargador (consulte la fig. C1) y retire todos los clavos

 **ADVERTENCIA:** Retire siempre primero el paquete de baterías y lleve guantes de seguridad.

- Mantenga el cargador abierto.
- Tire hacia arriba el desencasquillador sin herramienta y suelte el pestillo
- Asegúrese de que la punta del mecanismo de accionamiento está en la posición inicial; si no lo está, inserte un destornillador de punta plana en la punta del mecanismo de accionamiento y presione.
- Retire cualquier clavo doblado.
- Cierre el desencasquillador y el pestillo.
- Vuelva a cargar clavos de cristalero y encienda la herramienta

Ver Fig. H1, H2, H3

## 6. MANTENIMIENTO

**Retire el enchufe de la toma de corriente antes de efectuar cualquier ajuste, reparación o mantenimiento.**

No posea piezas en su interior que deban ser reparadas por el usuario. Nunca emplee agua o productos químicos para limpiar su herramienta. Use simplemente un paño seco. Guarde siempre su herramienta en un lugar seco. Mantenga limpias las ranuras de ventilación del motor. Mantenga todos los controles de funcionamiento libres de polvo. La observación de chispas que destellan bajo las ranuras de ventilación indica un funcionamiento normal que no dañará su herramienta.

## PARA LAS HERRAMIENTAS A BATERÍA

El rango de temperatura ambiente de funcionamiento y almacenamiento para la herramienta y la batería es de 0°C-45°C.

El rango de temperatura ambiente recomendado para el Sistema de carga durante el proceso de carga es de 0°C-40°C .

### DETALLES SOBRE LA ELIMINACIÓN SEGURA DE LAS BATERÍAS USADAS:

Al final de la vida útil del aparato, retire de forma segura el paquete de baterías antes de desechar el aparato. No tire las baterías ni las arroje a la basura normal. Tampoco deseche la batería junto con la máquina. Retire el paquete de baterías usado del aparato y deséchelo en la instalación de reciclaje más cercana o conveniente. Si tiene dudas, consulte con su departamento local de protección del medio ambiente. Las baterías pueden entrar al ciclo del agua si se desechan incorrectamente, lo que puede ser peligroso para el ecosistema. No deseche las baterías usadas como residuos municipales no clasificados.

## 7. PROTECCION AMBIENTAL

 Los residuos de aparatos eléctricos y electrónicos no deben depositarse en la basura doméstica. Se deben reciclar en las instalaciones especializadas. Consulte a las autoridades locales o el establecimiento para saber cómo reciclar estos productos.

## 8. RESOLUCIÓN DE PROBLEMAS

PROBLEMA	POSIBLE CAUSA	SOLUCIÓN
La herramienta no funciona correctamente:		
La luz LED parpadea 5 veces	Sin clavos	Reponga clavos
La luz LED parpadea 2 veces	La batería está baja	Cargue el paquete de baterías
La luz LED parpadea 3 veces	La herramienta está caliente	Espere hasta que la herramienta se enfríe

La herramienta funciona correctamente, pero los fijadores no se clavan completamente.	La herramienta no clava con la suficiente profundidad. El clavo es demasiado largo para la dureza de la madera.	Ajustar la profundidad del claveteado. Utilizar los clavos de la longitud adecuada para la madera.
La herramienta funciona correctamente, pero los fijadores se clavan con demasiada profundidad.	La herramienta clava con excesiva profundidad.	Ajustar la profundidad del claveteado.
Clavado sin clavos frecuente	Clavos atascados o dañados	Tire hacia arriba el desencasquillador de la herramienta y suelte el pestillo. Compruebe si hay dentro clavos atascados o dañados. En su caso, retire los clavos atascados o dañados a tiempo.
La herramienta se atasca con frecuencia.	Los clavos no son los correctos. Los clavos están dañados. El cartucho está sucio.	Comprobar si el tamaño de los clavos es el correcto. Sustituir los clavos. Limpiar el cartucho.

2011/65/EU&(EU)2015/863

Cumple las normativas  
**EN 60745-1**  
**EN 60745-2-16**  
**EN IEC 55014-1**  
**EN IEC 55014-2**  
**EN IEC 63000**

La persona autorizada para componer el archivo técnico,

**Nombre Marcel Filz**  
**Dirección Positec Germany GmbH**  
**Postfach 32 02 16, 50796 Cologne, Germany**



2023/08/22  
 Allen Ding  
 Ingeniero Jefe Adjunto. Pruebas y Certificación.  
 Positec Technology (China) Co., Ltd  
 18, Dongwang Road, Suzhou Industrial  
 Park, Jiangsu 215123, P. R. China

## 9. DECLARACIÓN DE CONFORMIDAD

Los que reciben,  
 Positec Germany GmbH  
 Postfach 32 02 16, 50796 Cologne, Germany

En nombre de Positec, declaramos que el producto  
 Descripción **Grapadora de corona inalámbrica**  
**WorxNITRO**  
 Modelo **WX844 WX844.X (844 - Designación de**  
**maquinaria representativa de grapas corona)**  
 Funciones **Fijación de diversos materiales**

Cumple con las siguientes Directivas  
**2006/42/EC**  
**2014/30/EU**

**Grapadora de corona estrecha sin cable de**  
**20V**

**ES**

# ÍNDICE

1. INSTRUÇÕES DE SEGURANÇA
2. LISTA DE COMPONENTES
3. DADOS TÉCNICOS
4. UTILIZAÇÃO CONFORME AS DISPOSIÇÕES
5. INSTRUÇÕES DE FUNCIONAMENTO
6. MANUTENÇÃO
7. PROTECÇÃO AMBIENTAL
8. RESOLUÇÃO DE PROBLEMAS
9. DECLARAÇÃO DE CONFORMIDADE

## 1. INSTRUÇÕES DE SEGURANÇA

### AVISOS GERAIS DE SEGURANÇA DE FERRAMENTAS ELÉCTRICAS

 **ATENÇÃO!** Leia atentamente as seguintes instruções. A não observância destas instruções pode causar choque eléctrico, incêndio e/ou lesões graves.

**Guarde estas instruções para referência futura.** Os termos “ferramenta eléctrica” utilizados em todos os avisos constantes destas instruções referem-se à sua ferramenta eléctrica accionada por corrente eléctrica (com cabo de alimentação) ou ferramenta eléctrica accionada por bateria (sem cabo de alimentação).

#### 1) LOCAL DE TRABALHO

- Mantenha o local de trabalho limpo e bem arrumado.** Áreas com pouca iluminação e desordenadas podem provocar acidentes.
- Não utilize o aparelho em locais onde existam líquidos, gases ou poeiras inflamáveis e onde exista o risco de explosão.** As ferramentas eléctricas produzem faíscas que podem inflamar poeiras ou gases.
- Mantenha as pessoas e particularmente as crianças afastadas da ferramenta eléctrica durante o seu funcionamento.** Qualquer distração pode fazê-lo perder o controlo do berbequim.

#### 2) SEGURANÇA ELÉCTRICA

- A ficha do berbequim deve encaixar bem na tomada de alimentação. Nunca modifique fichas, seja de que maneira for.** Não utilize nenhuma ficha de adaptação com ferramentas eléctricas que tenham ligação à terra. Fichas não modificadas e tomadas de corrente adequadas

reduzem o risco de choque eléctrico

- Evite o contacto do corpo com superfícies ligadas à terra como tubos, aquecedores, fogões e frigoríficos.** Existe um aumento do risco de choque eléctrico se o seu corpo estiver em contacto com a terra ou a massa.
- Não exponha este equipamento à chuva ou humidade.** A infiltração de água num aparelho eléctrico aumenta o risco de choque eléctrico.
- Não maltrate o cabo de alimentação. Nunca utilize o cabo para transportar, puxar ou desligar o aparelho da tomada de corrente.** Mantenha o cabo afastado de fontes de calor, óleos, arestas afiadas ou peças em movimento. Cabos danificados ou enredados aumentam o risco de choque eléctrico.
- Quando trabalhar com uma ferramenta eléctrica ao ar livre, use um cabo de extensão adequado para utilização no exterior.** A utilização de um cabo adequado para uso exterior reduz o risco de choque eléctrico.
- Se não puder evitar a utilização de uma ferramenta eléctrica num local húmido, utilize uma fonte de alimentação protegida contra corrente residual.** A utilização de um dispositivo com protecção contra corrente residual reduz o risco de choque eléctrico.

#### 3) SEGURANÇA DE PESSOAS

- Esteja atento, observe o que está a fazer e seja prudente sempre que trabalhar com uma ferramenta eléctrica.** Não utilize nunca uma ferramenta eléctrica quando estiver cansado ou sob a influência de drogas, álcool ou medicamentos. Um momento de desatenção quando se utiliza uma ferramenta eléctrica pode causar lesões graves.
- Utilize equipamentos de segurança. Use sempre óculos de protecção.** Equipamentos de segurança, tais como máscaras protectoras, sapatos de sola antiderrapante, capacetes ou protecções auriculares devidamente utilizados reduzem o risco de lesões.
- Evite o arranque acidental da ferramenta. Certifique-se de que o comutador de alimentação está desligado antes de ligar a ferramenta a fonte de alimentação e/ou à bateria, antes de pegar nela ou antes de a transportar.** Se mantiver o dedo no interruptor ou accionar o aparelho enquanto este estiver ligado podem ocorrer acidentes.
- Remova quaisquer chaves de ajuste ou de porcas antes de ligar a ferramenta eléctrica.** Chaves de porcas ou de ajuste fixadas a peças móveis do berbequim podem causar lesões.
- Não exceda as suas próprias capacidades.** Mantenha sempre o corpo em posição firme e de equilíbrio, o que lhe permite controlar melhor a ferramenta eléctrica em situações imprevistas.
- Use roupa apropriada. Não use vestuário solto**

ou artigos de joalheria. Mantenha o cabelo, vestuário e luvas afastados de peças em movimento. Roupas soltas, artigos de joalheria ou cabelos compridos podem ser agarrados por peças em movimento.

- g) **Se forem fornecidos dispositivos para a montagem de unidades de extração ou recolha de resíduos, Assegure-se de que são montados e utilizados adequadamente.** A utilização destes dispositivos pode reduzir os perigos relacionados com a presença de resíduos.

#### 4) UTILIZAÇÃO E MANUTENÇÃO DA FERRAMENTA ELÉCTRICA

- a) **Não force a ferramenta. Utilize a ferramenta eléctrica apropriada para cada aplicação.** A utilização da ferramenta eléctrica apropriada executa o trabalho de forma melhor e mais segura, à velocidade para a qual foi concebida.
- b) **Não utilize esta ferramenta se o interruptor estiver deficiente, não ligando ou desligando.** Qualquer ferramenta eléctrica que não possa ser controlada pelo interruptor é perigosa e deve ser reparada.
- c) **Desligue a ficha da fonte de alimentação e/ou remova a bateria da ferramenta antes de proceder a quaisquer ajustes, antes de mudar de acessórios ou antes de guardar a ferramenta.**

Estas medidas de segurança preventivas reduzem o risco de activação acidental da ferramenta.

- d) **Quando não estiver a usar a ferramenta eléctrica, guarde-a fora do alcance das crianças e não deixe que esta seja utilizada por pessoas que não a conheçam, nem tenham lido as instruções.** As ferramentas eléctricas são perigosas nas mãos de utilizadores inexperientes.
- e) **Faça a manutenção de ferramentas eléctricas. Verifique quaisquer desalinhamentos, encaixes de peças móveis, quebras e outras condições que possam afectar o funcionamento.** Se esta ferramenta estiver avariada, mande-a reparar antes a utilizar. Muitos acidentes são causados pela manutenção deficiente de ferramentas eléctricas.
- f) **Mantenha as ferramentas de corte limpas e afiadas.** As ferramentas de corte com manutenção adequada e arestas de corte afiadas têm menos probabilidades bloquear e são mais fáceis de controlar.
- g) **Utilize a ferramenta eléctrica, acessórios, brocas, etc. em conformidade com estas instruções e da forma prevista para este tipo específico de ferramenta, tendo em conta as condições presentes e o trabalho a executar.** A utilização de ferramentas eléctricas para aplicações diferentes daquelas a que se destinam pode levar a situações de perigo.

#### 5) UTILIZAÇÃO E MANUTENÇÃO DE FERRAMENTA

#### ALIMENTADA POR CONJUNTO DE BATERIAS

- a) **Efectue o recarregamento do conjunto de baterias apenas com o carregador especificado pelo fabricante.** Um carregador para determinado tipo de conjunto de bateria pode levar ao risco de incêndio se utilizado com outro tipo de conjunto de baterias.
- b) **Utilize ferramentas eléctricas apenas com os tipos de conjuntos de baterias especificamente designados.** A utilização de quaisquer outros tipos de conjuntos de baterias pode levar a riscos de lesão ou incêndio.
- c) **Quando não estiver a utilizar o conjunto de baterias, mantenha-o afastado de objectos metálicos como cliques, moedas, chaves, pregos, parafusos ou outros objectos metálicos de pequena dimensão, que possam fechar o contacto entre os terminais.** O curto-circuito de terminais de bateria pode provocar incêndios ou queimaduras.
- d) **Em condições inadequadas, o electrólito das baterias pode verter. Evite o contacto. Se ocorrer algum contacto accidental, lave com água. Se o líquido entrar em contacto com os olhos, procure imediatamente aconselhamento médico.** O líquido das baterias pode provocar irritações de pele ou queimaduras.

#### 6) ASSISTÊNCIA TÉCNICA

- a) **A sua ferramenta eléctrica só deve ser reparada por um técnico de assistência qualificado e devem ser apenas utilizadas peças de substituição genuínas,** mantendo assim a segurança da ferramenta.

## AVISOS DE SEGURANÇA DO GRAMPEADOR











- 1. Parta sempre do pressuposto de que a ferramenta contém pregos.** Um manuseamento descuidado do grampeador pode resultar num disparo acidental de pregos e em lesões físicas.
- 2. Não aponte a ferramenta para si próprio nem para terceiros nas imediações.** Um disparo inesperado irá expulsar um prego, causando ferimentos.
- 3. Não dispare a ferramenta se esta não estiver firmemente encostada à peça de trabalho.** Se a ferramenta não estiver em contacto com a peça a trabalhar, o prego pode ser desviado do alvo.
- 4. Desconecte a ferramenta da bateria quando o fixador atola na ferramenta.** Ao retirar um prego encravado, a ferramenta pode ser inadvertidamente ativada caso esteja ligada.
- 5. Não use esta ferramenta para fixar cabos eléctricos.** A ferramenta não foi concebida para se usada na instalação de cabos eléctricos e pode danificar o isolamento dos mesmos, causando choques eléctricos ou incêndio.



# INSTRUÇÕES DE SEGURANÇA PARA A BATERIA

- a) Não desmonte, abra ou corte as células da bateria.
- b) Não submeta a bateria a curto-circuitos. Não armazene as baterias ao acaso numa caixa ou gaveta onde possam provocar um curto-circuito ou submetidas a curto-circuitos por materiais condutores. Quando não estiver a utilizar a bateria, mantenha-a afastada de outros objectos metálicos, como cliques, moedas, chaves, pregos, parafusos ou outros pequenos objectos de metal, que possam realizar uma ligação de um terminal a outro. Um curto-circuito dos terminais da bateria pode provocar queimaduras ou um incêndio.
- c) Não exponha a bateria ao calor ou a incêndios. Evite o armazenamento à exposição de luz solar directa.
- d) Não exponha a bateria ao choque eléctrico.
- e) Em casos de fugas na bateria, não permita que o líquido entre em contacto com a pele ou olhos. Caso entre em contacto, lave a área afectada com quantidades abundantes de água e procure aconselhamento médico.
- f) Mantenha a bateria limpa e seca.
- g) Limpe os terminais da bateria com um pano limpo e seco em caso de sujidade.
- h) A bateria necessita de ser carregada antes de ser utilizada. Consulte sempre estas instruções e utilize o procedimento de carga correcto.
- i) Não mantenha a bateria a carregar quando não for utilizada.
- j) Após longos períodos de tempos de armazenamento, pode ser necessário carregar e descarregar a bateria diversas vezes para obter o desempenho máximo.
- k) Recarregue apenas com o carregador especificado pela Worx. Não utilize um carregador que não se encontra especificado para a utilização com o equipamento.
- l) Não utilize uma bateria que não se encontra concebida para a utilização com o equipamento.
- m) Mantenha a bateria fora do alcance das crianças.
- n) Preserve as informações originais do produto para futura referência.
- o) Retire a bateria do equipamento quando não estiver em utilização.
- p) Elimine-a de forma adequada.
- q) Não misture pilhas de diferente fabrico, capacidade, tamanho ou tipo num dispositivo.
- r) Mantenha a bateria longe de fornos micro-ondas e altas pressões.
- s) Aviso! Não utilize pilhas não recarregáveis.

## SÍMBOLOS

	Para reduzir o risco de ferimentos o utilizador deve ler o manual de instruções.
	Atenção
	Usar protecção para os ouvidos
	Usar protecção ocular
	Usar máscara contra o pó
	Certifique-se de que a pilha é removida antes de substituir os acessórios ou fazer quaisquer ajustes na ferramenta.
	Usar luvas de protecção
	Não queimar
	As baterias podem entrar no ciclo da água se descartadas incorretamente, o que pode ser perigoso para o ecossistema. Não descarte baterias usadas como lixo municipal não selecionado.
 Li-Ion	Bateria de íões de lítio Este produto foi marcado com um símbolo relativo à "recolha separada" para todas as baterias e conjuntos de baterias. Será então reciclada ou desmontada para reduzir o impacto no meio ambiente. As baterias podem ser perigosas para o meio ambiente e para a saúde humana, pois contêm substâncias perigosas..



Os equipamentos eléctricos não devem ser depositados com o lixo doméstico. Se existirem instalações adequadas deve reciclá-los. Consulte a sua autoridade local para tratamento de lixos ou fornecedor para obter aconselhamento sobre reciclagem.

## 2. LISTA DE COMPONENTES

1. WORKPIECE CONTACT
2. NO-MAR PAD \*\*
3. LED WORKLIGHTS
4. ALMOFADA DE SUBSTITUIÇÃO NO-MAR
5. BOTÃO DE LIBERAÇÃO DA REVISTA
6. JANELA INDICADORA DE PREGO BAIXO
7. REVISTA DE CARREGAMENTO LATERAL
8. GATILHO PARA LIGAR/DESLIGAR
9. INTERRUPTOR DE SELEÇÃO DE MODO
10. FECHO DO CONJUNTO DE BATERIAH \*
11. CONJUNTO DE BATERIAS \*
12. GANCHO DE CINTO
13. AJUSTE DA PROFUNDIDADE DE ACIONAMENTO SEM FERRAMENTAS
14. LIBERTAÇÃO DE ENCRAVAMENTOS SEM FERRAMENTAS

\* Nem todos os acessórios ilustrados ou descritos estão incluídos no modelo fornecido.

\*\*Se este componente estiver muito desgastado, pode ser substituído por uma pastilha sobresselente de proteção (No-mar Pad).

## 3. DADOS TÉCNICOS

Tipo **WX844 WX844.X (844 - Designação de máquinas representativas de agrafos de coroa)**

	<b>WX844 WX844.X **</b>
Tensão nominal	20 V $\overline{=}$ Max. ***
Capacidade do carregador	100 prego
Velocidade do pregador	80 prego/min
Tipo de prego	18 calibre

Comprimento do prego (Grampo de coroa estreita 18Ga)	19 mm - 40 mm
Peso de máquina (Ferramenta nua)	2.8 kg

\*\* X = 1-999, A-Z, M1-M9, são utilizados apenas para clientes diferentes, não há alterações relevantes seguras entre esses modelos.

\*\*\* Tensão medida sem carga. A tensão inicial da bateria atinge o máximo de 20 volts. A tensão nominal é de 18 volts.

## BATERIAS E CARREGADORES SUGERIDOS

Categoria	Tipo	Capacidade
20V Baterias	WA3639	2.0 Ah
20V Carregador	WA3880	2.0 A

Recomendamos que você compre seus acessórios na mesma loja que vendeu a ferramenta. Consulte a embalagem dos acessórios para mais detalhes. O pessoal da loja pode ajudá-lo e oferecer opinião.

## INFORMAÇÃO DE RUÍDO

Pressão sonora ponderada	$L_{pA} = 81.5 \text{ dB(A)}$
Potência sonora ponderada	$L_{WA} = 92.5 \text{ dB(A)}$
$K_{pA} \text{ \& } K_{WA}$	3 dB(A)

Usar proteção para os ouvidos.

## INFORMAÇÃO DE VIBRAÇÃO

Os valores totais de vibração são determinados de acordo com a normativa EN60745:

Valor da emissão da vibração:	$a_h = 3.742 \text{ m/s}^2$
	Instabilidade K = 1.5 m/s <sup>2</sup>

O valor total declarado da vibração poderá ser utilizado para comparar uma ferramenta com outra e poderá também ser utilizado numa avaliação preliminar de exposição.

**AVISO:** Os valores de emissão de vibração durante a utilização da ferramenta podem divergir dos valores declarados, dependendo da forma como a ferramenta é utilizada, dependendo dos exemplos seguintes e de outros modos de utilização: O modo como a ferramenta é utilizada, os materiais a cortar ou perfurar.

A ferramenta estar em boas condições e bem conservada.

A utilização do acessório correcto para a ferramenta e a garantia de que está afiada e em boas condições. A firmeza com que se segura nas pegas e se quaisquer acessórios vibratórios são utilizados.

Se a ferramenta é utilizada para o objectivo para a qual foi concebida e segundo as instruções.

**Esta ferramenta pode causar síndrome de vibração mão-brço, se não for adequadamente utilizada.**

**AVISO:** Para ser preciso, uma estimativa do nível de exposição nas condições actuais de utilização devem ter em conta todas as partes do ciclo de operação, como tempos em que a ferramenta está desligada e quando está em funcionamento, mas inactiva, ou seja, não realizando o seu trabalho. Isto poderá reduzir significativamente o nível de exposição durante o período total de trabalho.

Como minimizar o seu risco de

Utilize SEMPRE formões, brocas e lâminas afiadas.

Mantenha esta ferramenta de acordo com as instruções e bem lubrificada (quando aplicável)

Se a ferramenta for utilizada regularmente, invista em acessórios anti-vibração.

Planeie o seu horário de trabalho de forma a distribuir a utilização de ferramentas de alta vibração ao longo de vários dias.

## 4. UTILIZAÇÃO CONFORME AS DISPOSIÇÕES

Esta ferramenta destina-se a acabamentos e recortes (interior e exterior), tais como de revestimentos de portas e janelas, reparação de portas encastradas, rodapés, moldagem de arcadas, construção de armários, moldagem de lambris, moldagem em geral, guarnição de escadas, portas e janelas, protecção de paredes em zona de encosto de cadeiras, moldagem de tijolos, soalhos de madeira rígida, painéis, mobiliário, etc.

## 5. INSTRUÇÕES DE FUNCIONAMENTO

**NOTA:** Antes de utilizar a ferramenta, leia atentamente o livro de instruções.

**AVISO:** Mantenha a ferramenta apontada para longe de si e dos outros ao carregar os pregos. Retire sempre os pregos e a bateria quando a ferramenta não estiver a ser utilizada. Ignorar este aviso poderá resultar em eventuais lesões pessoais graves

## MONTAGEM E FUNCIONAMENTO

AÇÃO	FIGURA
<b>ANTES DO FUNCIONAMENTO</b>	
Instalar e remover a bateria	Ver Fig. A1, A2
Carregamento da bateria	Ver Fig. A3
<b>Montagem</b>	
Instalando o gancho da correia <b>NOTA:</b> O gancho do cinto pode ser instalado no lado esquerdo ou direito da pistola de pregos.	Ver Fig. B
Carregar a ferramenta com pregos Brad 1. Remover a bateria, se esta estiver instalada. 2. Aperte o botão de libertação do carregador localizado na parte de trás do mesmo e abra a tampa do carregador. 3. Coloque os pregos Brad no canto superior esquerdo do canal. 4. Empurre a tampa do compartimento, fechando-a até encaixar com segurança no local, agora pode reinstalar a bateria.	Ver Fig. C1, C2
<b>FUNCIONAMENTO</b>	

### Selecionando o modo de pregagem

Modo de atuação sequencial única: Proporciona a colocação precisa do prego **I**

Modo de atuação do contato: Permite a colocação rápida e repetitiva dos pregos **III**

 **AVISO:** A pistola de pregos não funcionará corretamente se o seletor não estiver firmemente encaixado nas duas posições. Verifique sempre se o seletor está encaixado corretamente para evitar uma descarga inesperada dos pregos e possíveis ferimentos graves.

Ver Fig. D

### Utilização do gatilho de ligar/desligar em dois modos diferentes

#### Modo de acionamento sequencial único:

- Empurre a ferramenta ao contacto com a peça contra a superfície de trabalho e depois aperte o gatilho de ligar/desligar
- Alvie o gatilho de ligar/desligar e afaste a ferramenta da peça de trabalho.

#### Modo de atuação de contacto:

- Aperte e mantenha premido o gatilho. Pressione a ferramenta contra a superfície de trabalho para baixar o contacto da peça de trabalho e acionar um prego.
- Solte o contacto da peça de trabalho uma vez após cada ação de pregagem.

- Mova a ferramenta e depois empurre novamente o contacto com a peça de trabalho.

**NOTA:** A pistola de pregos só funciona quando se aperta o gatilho de ligar/desligar e se empurra o contacto da peça de trabalho contra a superfície de trabalho em simultâneo.

**NOTA:** Se não houver ação de pregagem dentro de 5 segundos após premir o gatilho de ligar/desligar ou premir o contacto da peça de trabalho, solte o gatilho de ligar/desligar ou o contacto com a peça de trabalho uma vez e depois acione novamente.

**AVISO:** Nunca calce ou segure o mecanismo de contato da peça durante a operação da ferramenta. Fazer isso pode resultar em possíveis ferimentos graves.

Ver Fig. E1, E2

Ajuste da profundidade de acionamento  
Rode o botão de ajuste da profundidade de acionamento para cima ou para baixo para alterar a profundidade de acionamento.

**Nota:** Faça um prego de teste após cada ajuste até que a profundidade desejada seja definida.

Ver Fig. F

<p>Luz de trabalho LED</p> <p><b>NOTA:</b> As luzes de trabalho LED serão ativadas ao premir o gatilho de ligar/desligar ou ao premir o contacto da peça de trabalho.</p> <p><b>NOTA:</b> As luzes de trabalho LED fornecem feedback para indicar se a ferramenta está a funcionar corretamente. (Veja a resolução de problemas)</p>	<p>Ver Fig. G</p>
<p>Remoção de o prego atolado</p> <p>Tente operar a ferramenta por mais duas vezes para confirmar se o prego está preso.</p> <p><b>NOTA:</b> Antes de remover um prego encravado, abra o carregador (ver fig. C1) e remova todos os pregos.</p> <p> <b>AVISO:</b> Retire sempre primeiro o conjunto de baterias e use sempre luvas de segurança.</p> <ul style="list-style-type: none"> <li>• Mantenha o carregador aberto.</li> <li>• Puxe para cima a alavanca para libertar o encravamento (sem ferramentas) e solte o trinco</li> <li>• Certifique-se de que a ponta do mecanismo de acionamento está na posição inicial e, se não estiver, insira uma chave de fendas de cabeça plana na ponta do mecanismo de condução e empurre para trás.</li> <li>• Remova quaisquer pregos dobrados</li> <li>• Feche a alavanca de libertação de encravamentos e prenda com a patilha</li> <li>• Volte a instalar os pregos Brad e a reativar a ferramenta</li> </ul>	<p>Ver Fig. H1, H2, H3</p>

## 6. MANUTENÇÃO

**Remova o conjunto de pilhas da ferramenta antes de realizar qualquer ajuste, reparação ou manutenção.**

A ferramenta não têm peças susceptíveis de ser substituídas pelo utilizador. Nunca utilize água ou produtos químicos para limpar a sua ferramenta. Limpe-a com um pano macio. Guarde sempre a sua ferramenta num local seco. Mantenha as ranhuras de ventilação do motor devidamente limpas. Mantenha todos os controlos operacionais livres de pó. Se observar a ocorrência de faíscas nas ranhuras de ventilação, isso é normal e não danificará a sua ferramenta.

## PARA FERRAMENTAS ELÉTRICAS

A amplitude térmica ambiente para utilização e armazenamento da ferramenta e da bateria é 0°C-45°C.

A amplitude térmica ambiente recomendada para o Sistema de carregamento durante o carregamento é 0°C-40°C.

### DETALHES SOBRE A ELIMINAÇÃO SEGURA DE BATERIAS USADAS:

No final da vida útil do aparelho, remova com segurança o conjunto de baterias antes de eliminar o aparelho. Não deite as baterias fora, nem as coloque no lixo doméstico normal.

Também não elimine a bateria junto com a máquina. Remova o conjunto de baterias usado do aparelho e elimine na instalação de reciclagem dedicada mais próxima ou conveniente. Em caso de dúvida, consulte o departamento local de proteção ambiental. As baterias podem entrar no ciclo da água se forem eliminadas de maneira inadequada, o que pode ser prejudicial para o ecossistema. Não elimine baterias usadas como resíduo municipal não classificado.

## 7. PROTECÇÃO AMBIENTAL

 Os equipamentos eléctricos não devem ser depositados com o lixo doméstico. Se existirem instalações adequadas deve reciclá-los. Consulte a sua autoridade local para tratamento de líxos ou fornecedor para obter aconselhamento sobre reciclagem.

## 8. RESOLUÇÃO DE PROBLEMAS

Problema	Possível causa	Solução
A ferramenta não funciona corretamente:		
Luz LED a piscar 5 vezes	Os pregos acabaram	Volte a abastecer com pregos
Luz LED a piscar 2 vezes	A bateria está descarregada	Carregue a bateria.
Luz LED a piscar 3 vezes	A ferramenta está quente	Espere até que a ferramenta arrefeça

2011/65/EU&(EU)2015/863

Em conformidade com as seguintes Normas  
**EN 60745-1**  
**EN 60745-2-16**  
**EN IEC 55014-1**  
**EN IEC 55014-2**  
**EN IEC 63000**

Pessoa autorizada a compilar o ficheiro técnico,  
**Nome: Marcel Filz**  
**Endereço: Positec Germany GmbH**  
**Postfach 32 02 16, 50796 Cologne, Germany**



2023/08/22  
Allen Ding  
Engenheiro-chefe adjunto, Teste e Certificação  
Positec Technology (China) Co., Ltd  
18, Dongwang Road, Suzhou Industrial  
Park, Jiangsu 215123, P. R. China

A ferramenta funciona correctamente, mas os fixadores não encaixam completamente.	A profundidade da drive não é suficiente. O prego é demasiado longo para a dureza da madeira.	Ajustar a profundidade do pregar. Utilizar os pregos do comprimento adequada para a madeira.
A ferramenta funciona correctamente, mas os fixadores encaixam-se com demasiada profundidade.	A profundidade da drive é muito significativa.	Ajustar a profundidade do pregar.
Pregos vazios frequentemente	Pregos encravados ou danificados	Puxe para cima a alavanca para libertar o encravamento e solte o trinco. Verifique se há pregos encravados ou danificados no interior. Se assim for, remova imediatamente os pregos encravados ou danificados.
A ferramenta bloqueia com frequência.	Os pregos não são os corretos.  Os pregos estão danificados. O depósito está sujo.	Comprovar se o tamanho dos pregos é o correto. Substituir os pregos. Limpar o depósito.

## 9. DECLARAÇÃO DE CONFORMIDADE

Nós,  
Positec Germany GmbH  
Postfach 32 02 16, 50796 Cologne, Germany

Em nome da Positec, declara que o produto  
Descrição **Grampo de coroa sem fio WorxNITRO**  
Tipo **WX844 WX844.X (844 - Designação de máquinas representativas de agrafos de coroa)**  
Função **Fixação de vários materiais**

Cumpra as seguintes Directivas:  
**2006/42/EC**  
**2014/30/EU**

**Agrafador de coroa estreita sem fios de 20V**

**PT**

# INHOUDSOPGAVE

1. VEILIGHEIDSIINSTRUCTIES
2. ONDERDELENLIJST
3. TECHNISCHE GEGEVENS
4. BEOOGD GEBRUIK
5. BEDIENINGSINSTRUCTIES
6. ONDERHOUD
7. BESCHERMING VAN HET MILIEU
8. PROBLEMEN OPLOSSEN
9. CONFORMITEITVERKLARING

## 1. VEILIGHEIDSIINSTRUCTIES ALGEMENE VEILIGHEIDSWAARSCHUW- INGEN VOOR VERMOGENSMACHINE

 **WAARSCHUWING! Lees alle instructies zorgvuldig door.** Indien u zich niet aan alle onderstaande instructies houdt, kan dat leiden tot een elektrische schok, brand en/of ernstig letsel.

**Bewaar alle waarschuwingen en instructies voor latere naslag.**

De term "(elektrisch) gereedschap" in de waarschuwingen hieronder, verwijst naar uw op netspanning werkende gereedschap (met stroomdraad) of uw accugereedschap (draadloos).

### 1) WERKGEBIED

- a) Houd uw werkgebied schoon en zorg ervoor dat deze goed verlicht is.** In rommelige en slecht verlichte werkgebieden gebeuren sneller ongelukken.
- b) Gebruik elektrisch gereedschap niet in explosieve atmosferen, zoals in de nabijheid van ontvlambare vloeistoffen, gassen of stof.** Elektrisch gereedschap veroorzaakt vonken die de stof of de gassen kunnen doen ontvlammen.
- c) Houd kinderen en omstanders uit de buurt terwijl u met elektrisch gereedschap werkt.** Aflleidingen kunnen ervoor zorgen dat u de controle over het gereedschap verliest.

### 2) ELEKTRISCHE VEILIGHEID

- a) De stekker van het elektrisch gereedschap moet passen in het stopcontact. Pas de stekker op geen enkele manier aan om te zorgen dat hij wel past. Gebruik geen adapterstekkers terwijl u geaard elektrisch gereedschap gebruikt.** Onaangepaste stekkers die in het stopcontact

passen, verminderen de kans op een elektrische schok.

- b) Vermijd lichamelijk contact met geaarde of gegronde oppervlakken, zoals buizen, radiatoren, fornuizen en koelkasten.** Als uw lichaam geaard of geground is, is er een grotere kans op een elektrische schok.
- c) Stel uw elektrische gereedschap niet bloot aan regen of natte omstandigheden.** Water dat elektrisch gereedschap kan binnengingen, vergroot de kans op een elektrische schok.
- d) Gebruik de stroomdraad niet op een andere manier dan waarvoor deze gemaakt is. Trek niet aan de stroomdraad, ook niet om de stekker uit het stopcontact te krijgen en draag het gereedschap niet door het aan de stroomdraad vast te houden. Houd de stroomdraad uit de buurt van hitte, olie, scherpe hoeken en bewegende onderdelen.** Beschadigde of verwarde stroomdraden vergroten de kans op een elektrische schok.
- e) Wanneer u het elektrische gereedschap buitenshuis gebruikt, dient u te zorgen voor een verlengsnoer dat geschikt is voor gebruik buitenshuis.** Het gebruik van een verlengsnoer dat geschikt is voor gebruik buitenshuis, vermindert de kans op een elektrische schok.
- f) Moet een krachtmachine in een vochtige locatie worden gebruikt, gebruik dan een aardlekschakelaar (ALS).** Een ALS vermindert het gevaar op elektrische schokken.

### 3) PERSOONLIJKE VEILIGHEID

- a) Blijf alert, kijk waar u mee bezig bent en gebruik uw gezonde verstand wanneer u met elektrisch gereedschap werkt. Gebruik geen elektrisch gereedschap wanneer u moe bent of onder de invloed van drugs, alcohol of medicijnen.** Een moment van onoplettendheid bij het gebruik van elektrisch gereedschap kan leiden tot ernstig persoonlijk letsel.
- b) Gebruik een veiligheidsuitrusting. Draag altijd oogbescherming.** Een veiligheidsuitrusting, zoals een stofmasker, schoenen met antislipzolen, een veiligheidshelm, of oorbescherming die onder de juiste omstandigheden gebruikt wordt, vermindert de kans op persoonlijk letsel.
- c) Pas op dat het apparaat niet onbedoeld wordt gestart. Zorg ervoor dat de schakelaar uit staat voordat u de voeding en/of batterij aansluit, en als u de machine oppakt en draagt.** Gereedschap dragen terwijl u uw vinger op de schakelaar houdt, of de stekker in het stopcontact steken terwijl het gereedschap ingeschakeld staat, is vragen om ongelukken.
- d) Verwijder inbussleutels of moersleutels voordat u het gereedschap inschakelt.** Een sleutel die nog in of op een draaiend onderdeel van het elektrische gereedschap zit, kan leiden tot ernstig persoonlijk

letsel.

- e) **Werk niet boven uw macht. Zorg er altijd voor dat u stevig staat en goed in balans bent.** Hierdoor heft u betere controle over het gereedschap in onverwachte situaties.
  - f) **Draag geschikte kleding. Draag geen loszittende kleding of sieraden. Houd uw haar, kleding en handschoenen uit de buurt van bewegende onderdelen.** Loszittende kleding, sieraden of lang haar kan vast komen te zitten in bewegende onderdelen.
  - g) **Wanneer er apparaten worden bijgeleverd voor stofafzuiging en –opvang, zorg er dan voor dat deze aangesloten zijn en op de juiste manier gebruikt worden.** Het gebruik van deze apparaten vermindert de gevaren die door stof kunnen ontstaan.
- 4) **GEREEDSCHAP EN ONDERHOUD VAN ELEKTRISCH GEREEDSCHAP**
- a) **Forceer het gereedschap niet. Gebruik gereedschap dat voor de toepassing geschikt is.** Het gebruik van geschikt gereedschap levert beter werk af en werkt veiliger als het gebruikt wordt op de snelheid waar het voor ontworpen is.
  - b) **Gebruik het gereedschap niet wanneer de aan/uitschakelaar niet functioneert.** Gereedschap dat niet kan worden bediend met behulp van de schakelaar is gevaarlijk en dient te worden gerepareerd.
  - c) **Neem de stekker uit het stopcontact en/of verwijder de batterij voordat u instellingen verandert, toebehoren vervangt of de machine opbergt.** Deze preventieve veiligheidsmaatregelen verminderen de kans op het ongewild inschakelen van het gereedschap.
  - d) **Berg gereedschap dat niet gebruikt wordt buiten het bereik van kinderen op en laat personen die niet bekend zijn met het gereedschap of met deze veiligheidsinstructies het gereedschap niet bedienen.** Elektrisch gereedschap kan in de handen van ongetrainde gebruikers gevaarlijk zijn.
  - e) **Onderhoud elektrisch gereedschap op de juiste wijze. Controleer of bewegende onderdelen nog goed uitgelijnd staan, of ze niet ergens vastzitten en controleer op elke andere omstandigheid die ervoor kan zorgen dat het gereedschap niet goed functioneert. Wanneer het gereedschap beschadigd is, dient u het te repareren voordat u het in gebruik neemt.** Veel ongelukken worden veroorzaakt door slecht onderhouden elektrisch gereedschap.
  - f) **Houd snijdend gereedschap schoon en scherp.** Goed onderhouden snijdend gereedschap met scherpe zaagbladen/messen zal minder snel vastlopen en is makkelijker te bedienen.
  - g) **Gebruik het gereedschap, de accessoires, de bitjes, enz. in overeenstemming met deze instructies en op de manier zoals bedoeld voor**

**het specifieke type elektrisch gereedschap, rekening houdend met de werkomstandigheden en het uit te voeren werk.** Het gereedschap gebruiken voor andere doeleinden dan waar deze voor ontworpen is, kan gevaarlijke situaties opleveren.

5) **GEREEDSCHAP EN ONDERHOUD VAN ACCUGEREEDSCHAP**

- a) **Laad het accupack alleen op met de door de fabrikant aangegeven oplader.** Een oplader die geschikt is voor het ene type accupack, kan brand veroorzaken wanneer die gebruikt wordt voor een ander type accupack.
  - b) **Gebruik het gereedschap uitsluitend met het aangegeven accupack.** Door het gebruik van andere accupacks ontstaat de kans op letsel of brand.
  - c) **Wanneer het accupack niet gebruikt wordt, dient u het uit de buurt te houden van metalen voorwerpen, zoals paperclips, munten, sleutels, spijkers, schroeven of andere kleine metalen voorwerpen die een verbinding kunnen maken tussen de contactpunten van de terminal.** Het kortsluiten van de accuterminals kan zorgen voor brandwonden of brand.
  - d) **Onder extreme omstandigheden kan er vloeistof uit de accu lopen; raak deze vloeistof niet aan. Wanneer u toch onverhoopt met de vloeistof in aanraking komt, dient u dit onmiddellijk af te spoelen met water. Wanneer de vloeistof in de ogen komt, dient u zo snel mogelijk een arts te raadplegen.** Vloeistof die afkomstig is uit de accu kan irritatie of brandwonden veroorzaken.
- 6) **SERVICE**
- a) **Laat uw elektrisch gereedschap repareren door een bevoegde reparateur die alleen originele reserveonderdelen gebruikt.** Zo bent u er zeker van dat uw gereedschap veilig blijft.

## VEILIGHEIDSWAARSCHUWINGEN NAGELPISTOOL

1. **Ga er altijd vanuit dat het apparaat nagels bevat.** Onvoorzichtig hanteren van het nagelpistool kan resulteren in onverwacht afvuren van nagels en persoonlijk letsel.
2. **Het apparaat niet naar jezelf of andere personen in de buurt wijzen.** Door een onverwacht aanraken van de trigger zal er een nagel worden afgevuurd en dit kan letsel veroorzaken.
3. **Het apparaat niet inschakelen, tenzij het stevig tegen het werkstuk is geplaatst.** Als het apparaat niet in contact staat met het werkstuk, kan de nagel een andere weg volgen dan uw doel is.
4. **Koppel het gereedschap los van de batterij wanneer het bevestigingsmiddel vastzit in**



**het gereedschap.** Terwijl u een geklemd nietje verwijderd, kan de nietjesmachine ongewild geactiveerd worden indien deze met de contactdoos is verbonden.

5. **Dit nagelpistool niet gebruiken om elektrische kabels vast te zetten.** Het is niet bedoeld voor de installatie van elektrische bekabeling en kan de isolatie van de elektrische kabels beschadigen en daarmee elektrische schokken of brandgevaar veroorzaken.

## VEILIGHEIDSINSTRUCTIES VOOR HET ACCUPACK

- a) **Batterijcellen en accupacks mogen niet gedemonteerd, geopend of vernietigd worden.**
- b) **Sluit accupacks niet kort. Bewaar accupacks niet willekeurig in een doos of lade waar ze elkaar kunnen kortsluiten of door geleidende voorwerpen kortgesloten kunnen worden.** Houd het accupack op een afstand van andere metalen voorwerpen als paperclips, muntstukken, sleutels, nagels, schroeven en andere kleine metalen voorwerpen die de contacten van de accupack kunnen verbinden. Kortgesloten contacten van accupacks kunnen brandwonden of brand veroorzaken.
- c) **Stel accupacks niet bloot aan warmte of vuur. Vermijd opslag in direct zonlicht.**
- d) **Stel accupacks niet bloot aan mechanische schokken.**
- e) **Als een accu lekt dient men voorzichtig te zijn dat de vloeistof niet in contact komt met de huid of de ogen. Als dat toch gebeurt spoelt men de huid onder stromend water en raadpleegt men een arts.**
- f) **Houd batterijcellen en accupacks schoon en droog.**
- g) **Veeg de aansluitingen van het accupack schoon met een droge doek als ze vuil zijn geworden.**
- h) **Accupacks moeten voor gebruik worden opgeladen. Lees de gebruiksaanwijzing voor de juiste laadinstructies.**
- i) **Laat accupacks niet langdurig opladen als ze niet worden gebruikt.**
- j) **Na een lange opslagperiode kan het nodig zijn het accupack enkele keren op te laden en te ontladen voor een optimale prestatie.**
- k) **Laad alleen op met een lader met de technische gegevens van Worx. Gebruik geen andere lader dan de lader die specifiek voor dat doel met de apparatuur is meegeleverd.**
- l) **Gebruikt geen accupack dat niet bedoeld is voor gebruik met deze apparatuur.**
- m) **Houd accupacks buiten het bereik van kinderen.**
- n) **Bewaar de oorspronkelijke instructies van het product voor latere gebruik.**
- o) **Verwijder het batterijpakket uit de apparatuur als het niet in gebruik is.**
- p) **Volg de juiste procedure voor afvalverwijdering na**

- afdanken van dit apparaat .**
- q) **Gebruik geen cellen van verschillende fabrikanten, capaciteit, afmetingen of typen binnen een apparaat.**
- r) **Houd de accu uit de buurt van microgolven en hoge druk.**
- s) **Waarschuwing! Gebruik geen niet-oplaadbare batterijen.**

## SYMBOLLEN

	Lees de gebruikershandleiding om het risico op letsels te beperken
	Waarschuwing
	Draag oorbescherming
	Draag een veiligheidsbril
	Draag een stofmasker
	Zorg ervoor dat de batterij voorafgaand aan het verwisselen van de accessoires wordt verwijderd of de middelen om eventuele aanpassingen te maken.
	Draag beschermende handschoenen
	Niet verbranden
	Als de batterij niet correct wordt gebruikt, kan deze de waterkringloop binnendringen en schade aan het ecosysteem veroorzaken. Gooi gebruikte batterijen niet weg als ongesorteerd gemeentelijk afval.

 <b>Li-Ion</b>  	<p>Lithium-ionbatterij, die is gelabeld met de symbolen die horen bij "gescheiden inzameling" van alle batterijpakketten en batterijpakketten. Het wordt vervolgens gerecycled of verwijderd om de milieu-impact te verminderen. Batterijpakketten kunnen schadelijk zijn voor het milieu en de volksgezondheid omdat ze schadelijke stoffen bevatten.</p>
 	<p>Afgedankte elektrische producten mogen niet bij het normale huisafval terechtkomen. Breng deze producten waar mogelijk naar een recyclecentrum bij u in de buurt. Vraag de verkoper of de gemeente informatie en advies over het recyclen van elektrische apparatuur.</p>

## 2. ONDERDELENLIJST

1.	<b>CONTACT WERKSTUK</b>
2.	<b>GEEN VUURKUSSEN **</b>
3.	<b>LED-WERKLAMP</b>
4.	<b>RESERVE GEEN VUURKUSSEN</b>
5.	<b>KNOP VOOR TIJDSCHRIFTVRIJGAVE</b>
6.	<b>INDICATOR LAAG NAGELNIVEAU</b>
7.	<b>SIDE MAGAZINE</b>
8.	<b>AAN/UIT-SCHAKELAAR</b>
9.	<b>MODUSKEUZESCHAKELAAR</b>
10.	<b>ONTGRENDKNOOP ACCUPACK *</b>
11.	<b>ACCUPACK*</b>
12.	<b>RIEM HAAK</b>
13.	<b>GEREEDSCHAPSLOZE SLAGINSTELLING VAN DE DIEPTE</b>
14.	<b>GEREEDSCHAPSLOZE BLOKKEERBEVEILIGING</b>

\* Niet alle afgebeelde of beschreven toebehoren worden standaard meegeleverd.

\*\*Als dit onderdeel ernstig versleten is, kan het vervangen worden door een RESERVE GEEN VUURKUSSEN.

## 3. TECHNISCHE GEGEVENS

Type **WX844 WX844.X (844 - Aanduiding van machines die representatief zijn voor kroon nietjes)**

**WX844 WX844.X \*\***

Spanning	20 V  Max. ***
Magazinecapaciteit	100 hechtingen
Schieten snelheid	80 hechtingen/minuut
Nagel type	18 Meter
Nagel lengte (18Ga smalle kroon nietje)	19 mm - 40 mm
Gewicht machine (Kaal gereedschap)	2.8 kg

\*\* X = 1-999, A-Z, M1-M9 zijn alleen voor verschillende klanten, er zijn geen veiligheidsgerelateerde wijzigingen tussen deze modellen.

\*\*\* Spanning gemeten zonder belasting. Beginspanning batterij bereikt maximum 20 volt. Nominale spanning is 18 volt.

## JAVASOLT AKKUMULÁTOROK ÉS TÖLTŐK

Categorie	Typ	Hoedanigheid
20V Accu	WA3639	2.0 Ah
20V Lader	WA3880	2.0 A

We raden u aan om accessoires te kopen in de winkel waar het gereedschap wordt verkocht. Zie het accessoirepakket voor meer informatie. Winkelpersoneel kan u helpen en adviseren.

## GELUIDSPRODUCTIE

A-gewogen geluidsdruk  $L_{pA} = 81.5 \text{ dB(A)}$

A-gewogen geluidsniveau  $L_{WA} = 92.5 \text{ dB(A)}$

$K_{pA} \& K_{WA} = 3 \text{ dB(A)}$

**Draag oorbescherming**

## TRILLINGSGEGEVENS

Totale trillingswaarden (som triax vector) bepaald volgens EN 60745:

Trillingsemisiewaarde:	$a_n = 3.742 \text{ m/s}^2$
	Uncertainty K = 1.5 $\text{m/s}^2$

De opgegeven totale trillingsswaarde kan worden gebruikt om een gereedschap met een ander te vergelijken en kan ook dienen als een voorlopige beoordeling van de blootstelling.

**WAARSCHUWING:** De trillingsemisiewaarde tijdens het feitelijke gebruik van dit elektrisch gereedschap kan afwijken van de opgegeven waarde, afhankelijk van de wijze waarop het gereedschap wordt gebruikt, zoals in de volgende voorbeelden: Hoe het gereedschap wordt gebruikt en welk materiaal wordt gesneden of geboord. Of het gereedschap in goede staat verkeerd en correct wordt onderhouden. Gebruik van de juiste toebehoren voor het gereedschap en of deze scherp zijn en in goede staat verkeren. De stevigheid van de grip op de handgrepen en het eventuele gebruik van antivibratie-accessoires. En of het gereedschap wordt gebruikt waarvoor het ontworpen is en in overeenstemming met deze instructies.

**Dit gereedschap kan een trillingssyndroom in de handen en armen veroorzaken als het niet op de juiste wijze gehanteerd wordt.**

**WAARSCHUWING:** Voor de nauwkeurigheid moet bij een schatting van het blootstellingsniveau in de feitelijke gebruiksomstandigheden rekening worden gehouden met alle delen van de bedrijfscyclus, zoals het moment waarop het gereedschap wordt uitgeschakeld en terwijl het gereedschap in werking is zonder daadwerkelijk gebruikt te worden. Dit kan het blootstellingsniveau over de totale werkperiode aanzienlijk verminderen. Help de blootstelling aan trillingen te minimaliseren. Gebruik ALTIJD scherpe beitels, boren en messen. Onderhoud het gereedschap in overeenstemming met deze instructies en houd het goed gesmeerd (indien van toepassing). Schaf antivibratie-accessoires aan wanneer u het gereedschap geregeld gebruikt. Plan de werkzaamheden zodat de taken met veel trillingen over een aantal dagen verspreid worden.

## 4. BEOOGD GEBRUIK

Dit gereedschap is bedoeld voor het afwerken en bekleden (binnen en buiten), zoals deur- en raamkozijnen, deurstijlen, plinten, kroonlijsten, timmerwerk, kap- en schoenmallen, lijstwerk, trappen, deur- en raamsierlijsten, stoeleuning, metselwerk, hardhouten vloeren, lambriseringen, meubels, enz.

## 5. BEDIENINGSINSTRUCTIES



**OPMERKING:** lees het instructieboekje aandachtig voor gebruik van het gereedschap.



**WAARSCHUWING:** Richt het gereedschap niet op uzelf en anderen wanneer u spijkers laadt. Verwijder altijd de spijkers en het accupakket als het gereedschap niet wordt gebruikt. Als u dit niet doet, kan dit leiden tot ernstig persoonlijk letsel.

## ASSEMBLAGE EN BEDIENING

ACTIE	FIGUUR
<b>VOOR GEBRUIK</b>	
Het installeren/verwijderen van het accupakket	Zie Fig. A1, A2
De batterij opladen	Zie Fig. A3
<b>MONTAGE</b>	
De riemhaak plaatsen <b>Opmerking:</b> De riemhaak kan aan de linker- of rechterkant van het spijkerpistool worden gemonteerd.	Zie Fig. B
Het laden van het apparaat met spijkers 1. Verwijder het accupakket, indien deze is geïnstalleerd. 2. Knijp de magazijnontgrendelingsknop in die zich aan de achterkant van het magazijn bevindt en schuif het magazijn deksel open 3. Vul de spijkers in de linkerbovenhoek van het kanaal 4. Druk het magazijn deksel dicht tot deze stevig vastklikt, u kunt nu het accupakket terugplaatsen	Zie Fig. C1, C2
<b>WAARSCHUWING:</b> Gebruik veiligheidshandschoenen. Houd nagels uit de buurt van uzelf en anderen wanneer u nagels laadt. Als u dit niet doet, kan dit leiden tot ernstig persoonlijk letsel.	
<b>BEDIENING</b>	

### De nagelmodus selecteren

Enkele rijmodus: Zorgt voor een nauwkeurige plaatsing van de spijkers **I**  
Contact drive methode: Contact-activeringsmodus: Maakt snelle herhaalde plaatsing van de spijker mogelijk **III**



**WAARSCHUWING:** Als de selector in beide standen niet goed is vastgezet, werkt het spijkerpistool niet goed. Zorg er altijd voor dat de selector correct is geplaatst om onbedoeld spijker vallen en mogelijk ernstig persoonlijk letsel te voorkomen.

Zie Fig. D

### Gebruik van de aan/uit-schakelaar in twee verschillende modi Enkelvoudige opeenvolgende activeringsmodus:

- Druk eerst het gereedschap tegen het werkoppervlak en druk dan de aan/uit-schakelaar in  
- Laat de aan/uit-schakelaar los en verbreek het contact met het werkstuk.

#### Contact-activeringsmodus:

- Druk de schakelaar in en houd deze ingedrukt. Druk het gereedschap tegen het werkoppervlak aan om contact met het werkstuk te maken en er een spijker in te slaan.  
- Verbreek het contact met het werkstuk na elke spijkeractie  
- Verplaats het gereedschap en druk het opnieuw tegen het werkstuk aan

**OPMERKING:** Het spijkerpistool werkt alleen als u de aanuit-schakelaar indrukt en het gereedschap tegelijkertijd tegen het werkoppervlak aandrukt.

**OPMERKING:** Als er binnen 5 seconden na het indrukken van de aan/uit=schakelaar of na het tegen het werkstuk aandrukken geen spijkeractie plaatsvindt, laat dan de aan/uit-schakelaar los of verbreek het contact met het werkstuk één keer en probeer het opnieuw.

#### WAARSCHUWING:

Klem of druk niet op het werkstukcontactmechanisme terwijl u het gereedschap bedient. Dit kan ernstig persoonlijk letsel veroorzaken.

Zie Fig. E1, E2

Slaginstelling van de diepte  
Draai de knop voor de slaginstelling van de diepte omhoog of omlaag om de slaginstelling van de diepte te wijzigen.

**Opmerking:** Rij met de testpen na elke aanpassing totdat de gewenste diepte is ingesteld.

Zie Fig. F

<p>LED-werklamp  <b>OPMERKING:</b> De led-werklampen worden geactiveerd als u de aan/uit-schakelaar indrukt of contact maakt met het werkstuk door hier tegenaan te drukken.  <b>OPMERKING:</b> De led-werklampen geven aan of het gereedschap goed werkt. (Zie probleemoplossing)</p>	<p>Zie Fig. G</p>
<p>Verwijder vastzittende nagels          Probeer het gereedschap nog twee keer te bedienen om te bevestigen dat de nagel vastzit.  <b>OPMERKING:</b> Voordat u een vastgelopen spijker verwijdert, moet u het magazijn openen (zie afb. C1) en alle spijkers verwijderen.   <b>WAARSCHUWING:</b> Verwijder altijd eerst het accupakket en draag veiligheidshandschoenen.          • Houd het magazijn open.          • Trek de gereedschaploze blokkeerbeveiliging omhoog en maak de vergrendeling los.          • Controleer of de punt van het aandrijfmecanisme in de beginstand staat, zo niet, steek dan een platte schroevendraaier in de punt van het aandrijfmecanisme en duw deze terug.          • Verwijder verbogen spijkers          • Sluit de blokkeerbeveiliging en de vergrendeling          • Vul de spijkers opnieuw en schakel het gereedschap opnieuw in</p>	<p>Zie Fig. H1, H2, H3</p>

## 6. ONDERHOUD

**Trek de voedingskabel uit de aansluiting voordat u eventuele aanpassingen, reparaties of onderhoud uitvoert.**

Dit gereedschap bevat geen onderdelen waaraan de gebruiker onderhoud kan of moet uitvoeren. Gebruik nooit water of chemische reinigingsmiddelen voor het schoonmaken van uw elektrische gereedschap. Veeg het schoon met een droge doek. Bewaar uw elektrische gereedschap altijd op een droge plek. Houd de ventilatiegloeuen van de motor schoon. Houd alle bedieningselementen vrij van stof. Er kunnen vonken zichtbaar zijn in de ventilatiegloeuen. Dit is normaal en leidt niet tot beschadiging van uw

gereedschap.

## VOOR GEREEDSCHAP MET ACCU'S

De omgevingstemperatuur voor het gebruik en de opslag van het gereedschap ligt tussen 0°C-45°C. De aanbevolen omgevingstemperatuur voor het oplaadsysteem tijdens het opladen ligt tussen 0°C-40°C.

### INFORMATIE MET BETREKKING TOT HET VEILIG VERWIJDEREN VAN GEBRUIKTE BATTERIJEN:

Aan het einde van de levensduur van het apparaat, verwijder eerst veilig de batterij voordat u het apparaat wegdoet. Gooi batterijen niet weg of gooi deze niet in de normale vuilnisbak. Gooi de batterij ook niet weg met het apparaat. Verwijder het gebruikte batterijpakket uit het apparaat en lever deze in bij de dichtstbijzijnde of geschikte speciale recyclingfaciliteit. Bij twijfel kunt u contact opnemen met uw lokale afdeling voor milieubescherming. Batterijen kunnen in de watercyclus terechtkomen als ze verkeerd worden weggegooid, wat gevaarlijk kan zijn voor het ecosysteem. Gooi afvalbatterijen niet weg als ongesorteerd huishoudelijk afval.

## 7. BESCHERMING VAN HET MILIEU

 Afgedankte elektrische producten kunt u niet met het normale huisafval weggooien. Breng deze producten, indien mogelijk, naar een recyclecentrum bij u in de buurt. Vraag de verkoper of de gemeente naar informatie en advies over het recyclen van elektrische producten.

## 8. PROBLEMEN OPLOSSEN

Probleem	Mogelijke oorzaak	Oplossing
Het hulpprogramma werkt niet correct:		
LED-lampje knippert 5 keer	Geen spijkers	Vul opnieuw spijkers
LED-lampje knippert 2 keer	Accu is bijna leeg	Laad het accupakket op
LED-lampje knippert 3 keer	Gereedschap is heet	Wacht tot het gereedschap is afgekoeld

Apparaat werkt goed, maar nagels worden niet diep genoeg afgevuurd.	Afvuurdiepte is niet diep genoeg. Nagel is te lang voor hardheid van het hout.	Pas de afvuurdiepte aan. Gebruik nagels met een lengte die geschikt is voor het hout.
Apparaat werkt goed, maar nagels worden te diep afgevuurd.	Afvuurdiepte is te diep.	Pas de afvuurdiepte aan.
Veelvuldig leegspijkeren	Vastzittende of beschadigde spijkers	Trek de gereedschaploze blokkeerbeveiliging omhoog en maak de vergrendeling los. Controleer of er vastzittende spijkers of beschadigde spijkers in zitten. Verwijder dan tijdig de vastzittende of beschadigde spijkers.
Apparaat blokkeert vaak.	Verkeerde nagels. Beschadigde nagels. Patroon is vies.	Controleer of de nagelmaat goed is. Vervang de nagels. Reinig het patroon.

De persoon die bevoegd is om het technische bestand te compileren,

**Naam Marcel Filz**

**Adres Positec Germany GmbH**

**Postfach 32 02 16, 50796 Cologne, Germany**



2023/08/22

Allen Ding

Plaatsvervangend Chief Ingenieur,

Testen en Certificering

Positec Technology (China) Co., Ltd

18, Dongwang Road, Suzhou Industrial

Park, Jiangsu 215123, P. R. China

## 9. CONFORMITEITVERKLARING

Wij,  
Positec Germany GmbH  
Postfach 32 02 16, 50796 Cologne, Germany

Namens Positec verklaar ik dat het product  
Beschrijving **Draadloze kroon nietmachine**

**WorxNITRO**

Type **WX844 WX844.X (844 - Aanduiding van machines die representatief zijn voor kroon nietjes)**

Functie **Bevestiging van verschillende materialen**

Voldoet aan de volgende richtlijnen,

**2006/42/EC**

**2014/30/EU**

**2011/65/EU&(EU)2015/863**

Normen voldoen aan,

**EN 60745-1**

**EN 60745-2-16**

**EN IEC 55014-1**

**EN IEC 55014-2**

**EN IEC 63000**

# INDHOLDSFORTEGNELSE

1. SIKKERHEDSINSTRUKTIONER
2. AGGREGATELEMENTER
3. TEKNISKE DATA
4. BEREGNET ANVENDELSE
5. BETJENINGSVEJLEDNING
6. VEDLIGEHOLDELSE
7. MILJØBESKYTTELSE
8. FEJLFINDING
9. KONFORMITETSERKLÆRING

## 1. SIKKERHEDSINSTRUKTIONER PRODUKTSIKKERHED GENERELLE SIKKERHEDSINSTRUKSER FOR EL-VÆRKTØJ

 **ADVARSEL:** Læs alle sikkerhedsadvarsler, instruktioner, illustrationer og specifikationer, som følger med el-værktøjet. I tilfælde af manglende overholdelse af anvisningerne nedenfor er der risiko for elektrisk stød, brand og/eller alvorlige personskader.

**Gem alle advarsler og instruktioner til senere brug.** Begrebet "el-værktøj" i advarslerne refererer til el-værktøj, der kører på lysnettet, (med netkabel) samt akku-værktøj (uden netkabel).

- 1) **SIKKERHED PÅ ARBEJDSPLADSEN**
  - a) **Sørg for, at arbejdsområdet er rent og ryddeligt.** Uorden eller uoplyste arbejdsområder øger faren for uheld.
  - b) **Brug ikke el-værktøjet i eksplosionstruede omgivelser, hvor der er brændbare væsker, gasser eller støv.** El-værktøj kan slå gnister, der kan antænde støv eller dampe.
  - c) **Sørg for, at andre personer og ikke mindst børn holdes væk fra arbejdsområdet, når el-værktøjet er i brug.** Hvis man distraheres, kan man miste kontrollen over el-værktøjet.
- 2) **ELEKTRISK SIKKERHED**
  - a) **El-værktøjets stik skal passe til kontakten. Stikket må under ingen omstændigheder ændres. Brug ikke adapterstik sammen med jordforbundet el-værktøj.** Uændrede stik, der passer til kontakterne, nedsætter risikoen for elektrisk stød.
  - b) **Undgå kropskontakt med jordforbundne overflader som f. eks. rør, radiatorer, komfurer og køleskabe.** Hvis din krop er jordforbundet, øges

risikoen for elektrisk stød.

- c) **El-værktøjet må ikke udsættes for regn eller fugt.** Indtrængning af vand i et el-værktøj øger risikoen for elektrisk stød.
  - d) **Brug ikke ledningen til formål, den ikke er beregnet til. Du må aldrig bære el-værktøjet i ledningen, hænge el-værktøjet op i ledningen eller rykke i ledningen for at trække stikket ud af kontakten. Beskyt ledningen mod varme, olie, skarpe kanter eller maskindele, der er i bevægelse.** Beskadede eller indviklede ledninger øger risikoen for elektrisk stød.
  - e) **Hvis el-værktøjet benyttes i det fri, må der kun benyttes en forlængerledning, der er egnet til udendørs brug.** Brug af forlængerledning til udendørs brug nedsætter risikoen for elektrisk stød.
  - f) **Hvis det ikke kan undgås at bruge el-værktøjet i fugtige omgivelser, skal der bruges et HFI-relæ.** Brug af et HFI-relæ reducerer risikoen for at få elektrisk stød.
- 3) **PERSONLIG SIKKERHED**
    - a) **Det er vigtigt at være opmærksom, se, hvad man laver, og bruge el-værktøjet fornuftigt. Brug ikke noget el-værktøj, hvis du er træt, har nydt alkohol eller er påvirket af medikamenter eller euforiserende stoffer.** Få sekunders uopmærksomhed ved brug af el-værktøjet kan føre til alvorlige personskader.
    - b) **Brug beskyttelsesudstyr og hav altid beskyttelsesbriller på.** Brug af sikkerhedsudstyr som f. eks. støvmaske, skridsikkert fodtøj, beskyttelseshjelm eller høreværn afhængig af maskintype og anvendelse nedsætter risikoen for personskader.
    - c) **Undgå utilsigtet igangsætning. Kontrollér, at el-værktøjet er slukket, før du tilslutter det til strømtilførslen og/eller akkuen, løfter eller bærer det.** Undgå at bære el-værktøjet med fingern på afbryderen og sørg for, at el-værktøjet ikke er tændt, når det slutes til nettet, da dette øger risikoen for personskader.
    - d) **Gør det til en vane altid at fjerne indstillingsværktøj eller skruenøgle, før el-værktøjet tændes.** Hvis et stykke værktøj eller en nøgle sidder i en roterende maskindel, er der risiko for personskader.
    - e) **Undgå en unormal legemsposition. Sørg for at stå sikkert, mens der arbejdes, og kom ikke ud af balance.** Dermed har du bedre muligheder for at kontrollere el-værktøjet, hvis der skulle opstå uventede situationer.
    - f) **Brug egnet arbejdstøj. Undgå løse beklædningsgenstande eller smykker. Hold hår og tøj væk fra dele, der bevæger sig.** Dele, der er i bevægelse, kan gribe fat i løstsiddende tøj, smykker eller langt hår.
    - g) **Hvis støvudsugnings- og opsamlingsudstyr kan**

monteres, er det vigtigt, at dette tilsluttes og benyttes korrekt. Brug af en støvopsugning kan reducere støvmængden og dermed den fare, der er forbundet støv.

#### 4) OMHYGGELEG OMGANG MED OG BRUG AF EL-VÆRKTØJ

- a) **Undgå overbelastning af el-værktøjet. Brug altid et el-værktøj, der er beregnet til det stykke arbejde, der skal udføres.** Med det passende el-værktøj arbejder man bedst og mest sikkert inden for det angivne effektområde.
- b) **Brug ikke et el-værktøj, hvis afbryder er defekt.** Et el-værktøj, der ikke kan startes og stoppes, er farlig og skal repareres.
- c) **Træk stikket ud af stikkontakten og/eller fjern akkuen, hvis den er aftagelig, før maskinen indstilles, før skift af tilbehørsdele eller før el-værktøjet lægges til opbevaring.** Disse sikkerhedsforanstaltninger forhindrer utilsigtet start af el-værktøjet.
- d) **Opbevar ubenyttet el-værktøj uden for børns rækkevidde. Lad aldrig personer, der ikke er fortrolige med el-værktøjet eller ikke har gennemlæst disse instrukser, benytte el-værktøjet.** El-værktøj er farligt, hvis det benyttes af ukundige personer.
- e) **Vedligehold el-værktøj og tilbehørsdele. Kontroller, om bevægelige maskindele fungerer korrekt og ikke sidder fast, og om delene er brækket eller beskadiget, således at el-værktøjets funktion påvirkes. Få beskadigede dele repareret, inden el-værktøjet tages i brug.** Mange uheld skyldes dårligt vedligeholdte el-værktøjer.
- f) **Sørg for, at skæreværktøjer er skarpe og rene.** Omhyggeligt vedligeholdte skæreværktøjer med skarpe skærekanten sætter sig ikke så hurtigt fast og er nemmere at føre.
- g) **Brug el-værktøj, tilbehør, indsatsværktøj osv. iht. disse instrukser. Tag hensyn til arbejdsforholdene og det arbejde, der skal udføres.** Anvendelse af el-værktøjet til formål, som ligger uden for det fastsatte anvendelsesområde, kan føre til farlige situationer.

#### 5) OMHYGGELEG OMGANG MED OG BRUG AF AKKU-VÆRKTØJER

- a) **Oplad kun akkuer i ladeaggregater, der er anbefalet af fabrikanten.** ET ladeaggregat, der er egnet til en bestemt type akkuer, må ikke benyttes med andre akkuer - brandfare.
- b) **Brug kun de akkuer, der er beregnet til værktøjet.** Brug af andre akkuer øger risikoen for personskader og er forbundet med brandfare.
- c) **Ikke benyttede akkuer må ikke komme i berøring med kontorclips, mønter, nøgler, søm, skruer eller andre små metalgenstande, da disse kan kortslutte kontakterne.** En kortslutning mellem

akku-kontakterne øger risikoen for personskader i form af forbrændinger.

- d) **Hvis akkuen anvendes forkert, kan der slippe væske ud af akkuen. Undgå at komme i kontakt med denne væske. Hvis det alligevel skulle ske, skylles med vand. Søg læge, hvis væsken kommer i øjnene.** Akku-væske kan give hudirritation eller forbrændinger.
- 6) **SERVICE**
- a) **Sørg for, at el-værktøj kun repareres af kvalificerede fagfolk og at der kun benyttes originale reservedele.** Dermed sikres størst mulig maskinsikkerhed.

## SIKKERHEDSADVARSLER VEDR. SØMPISTOL

1. **Gå altid ud fra, at der er søm/klammer i værktøjet.** Tilfældig håndtering af søm kan forårsage utilsigtet fyring af fastgørelseselementerne og personskade.
2. **Undgå at rette værktøjet mod dig selv eller andre personer i nærheden.** Tilfældig udløsning kan forårsage, at fastgørelsesorganet falder af og forårsager personskade.
3. **Undgå at aktivere værktøjet, før det er anbragt stabilt mod emnet.** Hvis værktøjet ikke er i kontakt med emnet, kan fastgørelseselementet være ude af mål.
4. **Når fastgørelseselementet sidder fast i værktøjet, skal du fjerne værktøjet fra batteriet.** While removing a jammed fastener, the nailer may be accidentally activated if it is plugged in.
5. **Undgå at bruge sømpistolen til fastgørelse af elkabler.** Det er ikke egnet til kabelinstallation og kan beskadige kablet og forårsage elektrisk stød eller brandfare.

## SIKKERHEDSFORSKRIFTER TIL BATTERISÆT

- a) **Sekundærelementer eller batterisæt må ikke skilles ad, åbnes eller knuses.**
- b) **Et batterisæt må ikke kortsluttes. Batterisæt må ikke opbevares lemfældigt i en kasse eller skuffe, hvor de kan kortslutte hinanden eller kortsluttes af ledende genstande.** Når batterisættet ikke er i brug, skal det holdes væk fra andre metalgenstande, såsom papirclips, mønter, nøgler, søm, skruer eller andre små metalgenstande, der kan skabe en forbindelse fra en pol til en anden, Kortslutning af batteripoler kan medføre forbrændinger eller brand.
- c) **Batterisæt må ikke udsættes for varme eller ild. Må ikke opbevares i direkte sollys.**



- d) Batterisæt må ikke udsættes for mekaniske stød.
- e) I tilfælde af at et batteri lækker, må væsken ikke komme i kontakt med huden eller øjne. Hvis der er sket kontakt, skal det berørte område vaskes med rigelige mængder vand, hvorefter der søges lægehjælp.
- f) Opbevar batterisæt på et rent og tørt sted.
- g) Aftør batterisættets poler med en tør klud, hvis de bliver snavsede.
- h) Batterisæt skal oplades før anvendelsen. Anvend altid den korrekte oplader, og læs producentens anvisninger eller brugervejledning for, hvordan batterierne oplades korrekt.
- i) Et batterisæt må ikke efterlades til opladning i længere tid, hvis det ikke anvendes.
- j) Efter længere opbevaringsperioder kan det være nødvendigt at oplade eller aflade batterisættet flere gange for at op den optimale ydelse.
- k) Genoplad kun med laderen specificeret af Worx. Anvend ingen anden oplader end den, der specifikt er beregnet til brug med udstyret.
- l) Brug kun det korrekte batteri til udstyret.
- m) Batterisættet skal opbevares utilgængeligt for børn.
- n) Opbevar den originale produktliteratur til fremtidig brug.
- o) Batterisættet skal fjernes fra udstyret, når det ikke er i brug.
- p) Bortskaffes på en miljørigtig måde.
- q) Bland ikke batterier af forskellig fremstilling, kapacitet, størrelse eller type i enheden.
- r) Hold batteriet væk fra mikrobølgeovne og højt tryk.
- s) Advarsel! Brug ikke ikke-genopladelige batterier.

## SYMBOLER

	For at reducere risikoen for kvæstelser skal brugeren læse brugsanvisningen.
	Advarsel
	Bær ørebeskyttelse
	Bær øjenbeskyttelse

	Bær en støvmaske
	Sørg for, at batteriet fjernes, før du skifter tilbehør eller foretag justeringer af værktøjet.
	Bær beskyttelseshandsker
	Forbrænd ikke
	Batterier kan påvirke vandmiljøet, hvis de ikke bortskaffes korrekt, hvorved de kan udgøre en fare for økosystemet. Bortskaf ikke batterierne som almindeligt affald.
	Lithium-ion batteri Dette produkt er mærket med et symbol i forbindelse med "separat indsamling" af alle batterier og batteripakker. Det genanvendes eller fjernes for at reducere miljøbelastningen. Batteriet kan være skadeligt for miljøet og menneskers sundhed, fordi det indeholder skadelige stoffer.
	Affald af elektroniske produkter må ikke bortskaffes sammen med husholdningsaffald. Genbrug det på et sted med faciliteter. Kontakt dine lokale myndigheder eller forhandler for rådgivning om genbrug.

## 2. AGGREGATELEMENTER

1. **KONTAKT MED EMNET**
2. **INGEN BRANDPLADE \*\***
3. **LED ARBEJDSLYS**
4. **RESERVEDELE INGEN BRANDPLADE**
5. **KNAP TIL MAGASINUDGIVELSE**
6. **INDIKATORVINDUE MED LAV SØM**
7. **SIDE MAGASIN**
8. **TÆND/SLUK-KNAP**
9. **FUNKTIONSVÆLGER**
10. **BATTERIUDLØSERKNAP \***

<b>11. BATTERI PAKKE*</b>
<b>12. BÆLTEKROG</b>
<b>13. KNAP TIL VÆRKTØJSFRI JUSTERING AF ISKYDNINGSDYBDE</b>
<b>14. UDLØSER TIL VÆRKTØJSFRI FRIGØRELSE VED FASTKLEMNING</b>

\* Illustreret eller beskrevet tilbehør inngår delvis ikke i leveransen.

\*\* Hvis denne komponent er meget slidt, kan den udskiftes med en ingen brandplade.

### 3. TEKNISKE DATA

Type **WX844 WX844.X (844 - Betegnelse af maskinen, der er repræsentative for krone stifter)**

	<b>WX844 WX844.X **</b>
Spænding	20 V  Max. ***
Magasinkapacitet	100 negle
Optagelseshastighed	80 negle / minut
Søm type	18 målere
<b>66</b> Neglelængde (18Ga smal krone stift)	19 mm - 40 mm
Maskinens vægt (Bare værktøjer)	2.8 kg

\*\* X = 1-999, A-Z, M1-M9 er kun til forskellige kunder, der er ingen sikkerhedsrelaterede ændringer mellem disse modeller.

\*\*\* Spænding målt uden belastning. Indledende batterispænding når højest 20 volt. Nominel spænding er 18 volt.

### ANBEFALEDE BATTERIER OG OPLADERE

Kategori	typen	Kapacitet
20V batteri	WA3639	2.0 Ah
20V oplader	WA3880	2.0 A

Vi anbefaler, at du køber tilbehør fra den butik, hvor værktøjet sælges. Se tilbehørspakken for flere detaljer. Butikspersonale kan hjælpe og rådgive dig.

### STØJINFORMATION

A-vægtet lydtryksniveau	$L_{pA} = 81.5 \text{ dB(A)}$
A-vægtet lydeffektniveau	$L_{WA} = 92.5 \text{ dB(A)}$
$K_{pA}$ & $K_{WA}$	3 dB(A)

**Bær høreværn.**

### VIBRATIONSINFORMATION

Den totale værdi for vibration målt ifølge EN60745:

Værdi for vibration:	$a_h = 3.742 \text{ m/s}^2$
	Usikkerhed $K = 1.5 \text{ m/s}^2$

Den erklærede samlede vibrationsstyrke kan bruges til at sammenligne et værktøj med et andet, og kan også bruges til en foreløbig vurdering af eksponeringen.

**ADVARSEL:** Vibrationsværdien under den faktiske brug af maskinværktøjet kan afvige fra den opgivne værdi afhængigt af måderne, værktøjet benyttes på. Se følgende eksempler på, hvad vibrationerne kan afhænge af:

Hvordan værktøjet bruges og materialerne, der skæres eller børes i.

Værktøjets stand og vedligeholdelse.

Anvendelse af korrekt tilbehør og kontrol med, at det er skarpt og i en i det hele taget god tilstand.

Hvor kraftigt, der holdes fast i håndtaget og, om der benyttes antivibrationsudstyr.

Om værktøjet anvendes i henhold til dets konstruktion og nærværende anvisninger.

**Værktøjet kan medføre et hånd/arm-vibrationsyndrom, hvis det ikke bruges på rigtig måde**

**ADVARSEL:** En vurdering af udsættelsesgraden under det aktuelle brug skal omfatte alle dele af arbejdszyklussen, herunder antallet af gange værktøjet slås til og fra, og tomgangsdriften uden for selve arbejdsopgaven. Dette kan afgørende reducere udsættelsesniveauet i den samlede arbejdsperiode. Sådan kan du minimere risikoen for udsættelse for vibrationer:

Vedligehold værktøjet i overensstemmelse med disse instruktioner og hold det korrekt smurt.

Hvis værktøjet bruges ofte, bør du anskaffe antivibrationsudstyr.

Planlæg dit arbejde, så du kan fordele arbejde med kraftige vibrationer over flere dage.

## 4. BEREGNET ANVENDELSESOMRÅDE

Dette værktøj er beregnet til finish og trim (indvendigt og udvendigt) af f.eks. dør- og vindueskarme, gerigter, stuk, skabslåger, fodlister, skyggelister og fejelister, trappegange, vægpaneler, trægulve, møbler osv.

## 5. BETJENINGSVEJLEDNING



**Noter:** Før du bruger dette værktøj, læs instruktionsbogen omhyggeligt.



**ADVARSEL:** Ret ikke værktøjet mod dig selv eller andre, når du isætter stifter. Tag altid stifterne ud, og fjern batteripakken, når værktøjet ikke er i brug. Hvis dette ikke overholdes, kan det medføre alvorlig personskade.

## SAMLING & BETJENING

HANDLING	BILLEDE
<b>FØR BRUG</b>	
Montering/fjernelse af batteripakken	Se A1, A2
OPLAD BATTERIET	Se A3
<b>MONTERING</b>	
Montering af bæltekrogen <b>NOTER:</b> Bæltekroken kan monteres på venstre eller højre side af neglepistolen.	Se B
Isætning af stifter i værktøjet 1. Fjern batteripakken, hvis den er monteret. 2. Tryk på udløserknappen øverst bag på magasinet, og skyd magasinets dæksel åbent. 3. Isæt stifter i øverste venstre hjørne i magasinets kanal. 4. Skyd magasinets dæksel tilbage, så det klikker på plads. Monter batteripakken igen. <b>ADVARSEL:</b> Brug sikkerhedshandsker. Hold negle væk fra dig selv og andre, når du lægger negle. Hvis du ikke gør det, kan det medføre alvorlig personskade.	Se C1, C2
<b>Drift</b>	

### Valg af sømtilstand

Enkelt sekvens drevtilstand:  
Giver nøjagtig placering af stifterne ↓

Kontakt-drevsmetode: Gør det muligt at foretage hurtig repetition af iskydning III



**ADVARSEL:** Hvis vælgeren ikke er ordentligt fastgjort i begge positioner, fungerer neglepistolen ikke korrekt. Sørg altid for, at vælgeren sidder ordentligt for at undgå utilsigtet negelfald og mulig alvorlig personskade.

Se D

### Tænd/sluk-knappen kan bruges i to forskellige tilstande Enkelt iskydning ved aftrækning:

- Tryk først sikkerhedsspidsen mod arbejdsemnet, og tryk derefter aftrækkeren på  
- Slip aftrækkeren og løft sikkerhedsspidsen fra arbejdsemnet.

#### Iskydning ved kontakt:

- Hold aftrækkeren inde.  
Tryk sikkerhedsspidsen mod arbejdsemnet, så der iskydes en stift.

- Løft sikkerhedsspidsen fra arbejdsemnet efter hver iskydning.  
- Flyt værktøjet, og gentag ovenstående.

**BEMÆRK:** Stiftpistolen fungerer kun, når både sikkerhedsspidsen og aftrækkeren er trykket ind samtidigt.

**BEMÆRK:** Hvis der ikke sker iskydning inden for 5 sekunder, efter at du har trykket på aftrækkeren eller trykket sikkerhedsspidsen mod arbejdsemnet, skal du slippe aftrækkeren eller løfte sikkerhedsspidsen og derefter betjene stiftpistolen igen.

**Advarsel:** Undgå at kile eller trykke på emnets kontaktmekanisme, mens du betjener værktøjet. Dette kan medføre alvorlig personskade.

67

Se E1, E2

<p>Justering af iskydningsdybde Drej knappen til justering af iskydningsdybde op eller ned for at ændre iskydningsdybden. <b>NOTER:</b> Kør testnålen efter hver justering, indtil den ønskede dybde er indstillet.</p>	Se F
<p>LED arbejdslys <b>BEMÆRK:</b> LED-indikatorerne aktiveres, når du trykker på aftrækkeren eller trykker sikkerhedsspidsen ind. <b>BEMÆRK:</b> LED-indikatorerne angiver, om værktøjet fungerer korrekt. (Se afsnittet Fejlafhjælpning)</p>	Se G
<p>Fjern fastlåste negle Prøv at betjene værktøjet to gange mere for at bekræfte, at neglen sidder fast. <b>BEMÆRK:</b> Før du fjerner en fastklemt stift, skal du åbne magasinet (se Fig. C1) og fjerne alle stifter.  <b>ADVARSEL:</b> Fjern altid først batteripakken. Bær sikkerhedshandsker. • Hold magasinet åbent. • Træk udløseren til værktøjsfri frigørelse ved fastklemning op, og frigør krogen. • Kontroller, at spidsen i iskydningsmekanismen er i udgangspositionen. Hvis den ikke er det, skal du sætte en flad skruetrækker mod iskydningsmekanismen og skubbe den tilbage. • Fjern eventuelle bøjede stifter. • Luk og hægt udløseren fast igen. • Fyld stifter i magasinet, og tag værktøjet i brug igen.</p>	Se H1, H2, H3

## 6. VEDLIGEHOLDELSE

### Fjern batterienheden, før du udfører justeringen.

Der er ingen dele, der kan brugerserviceres i dit el-værktøj. Brug aldrig vand eller kemiske rengøringsmidler til rengøring. Må kun rengøres med en tør klud. Opbevares på et tørt sted. Hold motorens ventilationsåbninger rene. Knapperne o.l. skal være rene og frie for støv. Det er helt normalt, at der kan forekomme gnister i ventilationsåbningerne, og det vil ikke beskadige din multisiv.

## INDTIL BATTERIET

Et temperaturområde fra 0 °C til 45 °C kan hæve temperaturen.  
Hele systemet testes i temperaturområdet fra 0 °C til 40 °C.

### OPLYSNINGER OM SIKKER BORTSKAFFELSE AF BRUGTE BATTERIER:

Når apparatet er udtjent, skal du fjerne batteripakken, inden du bortskaffer apparatet. Bortskaf ikke batterier sammen med husholdningsaffaldet. Smid heller ikke batteriet væk sammen med maskinen. Fjern den brugte batteripakke fra apparatet, og indlever den på din lokale genbrugsstation. Hvis du er i tvivl, kan du kontakte din kommune. Batterier kan påvirke grundvandet, hvis de bortskaffes forkert, og det kan være farligt for økosystemet. Smid ikke udtjente batterier ud som sorteret husholdningsaffald.

## 7. MILJØBESKYTTELSE

 Elektrisk affald må ikke smides ud sammen med dit almindelige husholdningsaffald.

 Du bedes venligst genbruge affaldet hvis muligt. Forhør dig hos din lokale kommune eller din forhandler vedrørende genbrug.

## 8. FEJLFINDING

PROBLEM	MULIG ÅRSÅL	LØSNING
Værktøjet kører ikke korrekt:		
LED-indikatoren blinker 5 gange	Ingen stifter	Isæt stifter
LED-indikatoren blinker 2 gange	Batteriniveauet er lavt	Oplad batteripakken
LED-indikatoren blinker 3 gange	Værktøjet er varmt	Vent på, at værktøjet køler ned
Værktøj fungerer korrekt, men søm/klammer skydes ikke helt ind.	Indskydningsdybde er ikke dyb nok. Søm er for langt i forhold til træets hårdhed.	Justér indskydningsdybden. Brug søm med en længde, der passer til træet.

Værktøj fungerer korrekt, men søm/klammer skydes for langt ind.	Indskydningsdybder for stor.	Justér indskydningsdybden.
Hypig afskydning uden søm	Fastklemte eller beskadigede søm	Træk udløseren til værktøjsfri frigørelse ved fastklemning op, og frigør krogen. Kontroller, om der er fastklemte eller beskadigede søm i værktøjet. Hvis det er tilfældet, skal du fjerne de fastklemte eller beskadigede søm i tide.
Værktøj sætter sig ofte fast.	Forkerte søm. Søm er beskadiget. Magasin er beskidt.	Kontrollér, at sømstørrelsen er korrekt. Udskift sømmene. Rens magasinet.

Adresse Positec Germany GmbH  
Postfach 32 02 16, 50796 Cologne, Germany



2023/08/22  
Allen Ding  
Vicechef; Ingeniør, Test & Certificering  
Positec Technology (China) Co., Ltd  
18, Dongwang Road, Suzhou Industrial  
Park, Jiangsu 215123, P. R. China

## 9. KONFORMITETSERKLÆRING

Vi,  
Positec Germany GmbH  
Postfach 32 02 16, 50796 Cologne, Germany

På vegne af Positec erklæres at produktet  
Beskrivelse **Trådløs krone hæftemaskine**  
**WorxNITRO**  
Type **WX844 WX844.X (844 - Betegnelse af maskiner, der er repræsentative for krone stifter)**  
Funktion **Montering af forskellige materialer**

er i overensstemmelse med følgende direktiver:  
**2006/42/EC**  
**2014/30/EU**  
**2011/65/EU&(EU)2015/863**

Standarder i overensstemmelse med  
**EN 60745-1**  
**EN 60745-2-16**  
**EN IEC 55014-1**  
**EN IEC 55014-2**  
**EN IEC 63000**

Personen, autoriseret til at udarbejde den tekniske fil,  
Navn **Marcel Filz**

# INNHOLDFORTEGNELSE

1. SIKKERHETSINSTRUKSJONER
2. APPARATELEMENTER
3. TEKNISKE DATA
4. FORMÅLSMESSIG BRUK
5. FREMGANGSMÅTE FOR LADNING
6. VEDLIKEHOLD
7. MILJØVERNILTAK
8. FEILSØKING
9. SAMSVARERKLÆRING

## 1. SIKKERHETSINSTRUKSJONER PRODUKTSIKKERHET GENERELLE ADVARSLER FOR ELEKTROVERKTØY

 **ADVARSEL** Les alle sikkerhetsanvisningene, instruksjonene, illustrasjonene og spesifikasjonene som følger med dette elektroverktøyet. Manglende overholdelse av anvisningene nedenfor kan medføre elektrisk støt, brann og/eller alvorlige personskader.

**Ta godt vare på alle advarslene og informasjonene.**

Det nedenstående anvendte uttrykket "elektroverktøy" gjelder for strømdrevne (med ledning) og batteridrevne elektroverktøy (uten ledning).

- 1) **SIKKERHET PÅ ARBEIDSPLASSEN**
  - a) **Hold arbeidsområdet rent og ryddig.** Rotete arbeidsområder eller arbeidsområder uten lys kan føre til ulykker.
  - b) **Ikke arbeid med elektroverktøyet i eksplosjonsutsatte omgivelser – der det befinner seg brennbare væsker, gass eller støv.** Elektroverktøy lager gnister som kan antenne støv eller damper.
  - c) **Hold barn og andre personer unna når elektroverktøyet brukes.** Hvis du blir forstyrret under arbeidet, kan du miste kontrollen over elektroverktøyet.
- 2) **ELEKTRISK SIKKERHET**
  - a) **Støpset til elektroverktøyet må passe inn i stikkkontakten. Støpset må ikke forandres på noen som helst måte. Ikke bruk adapterstøpsler sammen med jordede maskiner.** Bruk av støpsler som ikke er forandret på og passende stikkontakter reduserer risikoen for elektriske støt.
  - b) **Unngå kroppskontakt med jordede overflater slik som rør, ovner, komfyrer og kjøleskap.** Det er større fare ved elektriske støt hvis kroppen din er

jordet.

- c) **Hold elektroverktøyet unna regn eller fuktighet.** Dersom det kommer vann i et elektroverktøy, øker risikoen for elektriske støt.
  - d) **Ikke bruk ledningen til andre formål, f.eks. til å bære elektroverktøyet, henge den opp eller trekke den ut av stikkkontakten. Hold ledningen unna varme, olje, skarpe kanter eller maskindeler som beveger seg.** Med skadede eller opphøpede ledninger øker risikoen for elektriske støt.
  - e) **Når du arbeider utendørs med et elektroverktøy, må du kun bruke en skjøteledning som er godkjent til utendørs bruk.** Når du bruker en skjøteledning som er egnet for utendørs bruk, reduseres risikoen for elektriske støt.
  - f) **Hvis det ikke kan unngås å bruke elektroverktøyet i fuktige omgivelser, må du bruke en jordfeilbryter.** Bruk av en jordfeilbryter reduserer risikoen for elektriske støt.
- 3) **PERSONSIKKERHET**
    - a) **Vær oppmerksom, pass på hva du gjør, gå fornuftig frem når du arbeider med et elektroverktøy. Ikke bruk elektroverktøyet når du er trett eller er påvirket av narkotika, alkohol eller medikamenter.** Et øyeblikks uoppmerksomhet ved bruk av elektroverktøyet kan føre til alvorlige skader.
    - b) **Bruk personlig verneutstyr og husk alltid å bruke vernebriller.** Bruk av personlig sikkerhetsutstyr som støvmaske, sklifaste arbeidssko, hjelm eller hørselvern – avhengig av type og bruk av elektroverktøyet – reduserer risikoen for skader.
    - c) **Unngå å starte verktøyet ved en feiltagelse. Forviss deg om at elektroverktøyet er slått av før du kobler det til strømmen og/eller batteriet, løfter det opp eller bærer det.** Hvis du holder fingeren på bryteren når du bærer elektroverktøyet eller kobler elektroverktøyet til strømmen i innkoblet tilstand, kan dette føre til uhell.
    - d) **Fjern innstillingsverktøy eller skrunøkler før du slår på elektroverktøyet.** Et verktøy eller en nøkkel som befinner seg i en roterende maskindel, kan føre til skader.
    - e) **Ikke overvurder deg selv. Sørg for å stå stødig og i balanse.** Dermed kan du kontrollere elektroverktøyet bedre i uventede situasjoner.
    - f) **Bruk alltid egnede klær. Ikke bruk vide klær eller smykker. Hold hår og klær unna deler som beveger seg.** Løstsittende tøy, smykker eller langt hår kan komme inn i deler som beveger seg.
    - g) **Hvis det kan monteres støvavsug- og oppsamlingsinnretninger, må du forvisse deg om at disse er tilkoblet og brukes på korrekt måte.** Bruk av et støvavsug reduserer farer på grunn av støv.
  - 4) **AKTSOM HÅNDTERING OG BRUK AV ELEKTROVERKTØY**

- a) **Ikke overbelast elektroverktøyet. Bruk et elektroverktøy som er beregnet til den type arbeid du vil utføre.** Med et passende elektroverktøy arbeider du bedre og sikrere i det angitte effektområdet.
- b) **Ikke bruk elektroverktøy med defekt på-/avbryter.** Et elektroverktøy som ikke lenger kan slås av eller på, er farlig og må repareres.
- c) **Trekk støpselet ut av stikkkontakten og/eller fjern batteriet (hvis demonterbart) før du utfører innstillinger på elektroverktøyet, skifter tilbehørsdeler eller legger elektroverktøyet bort.** Disse tiltakene forhindrer en utilsiktet startung av elektroverktøyet.
- d) **Elektroverktøy som ikke er i bruk må oppbevares utilgjengelig for barn. Ikke la elektroverktøyet brukes av personer som ikke er fortrolig med dette eller ikke har lest disse anvisningene.** Elektroverktøy er farlige når de brukes av uerfarne personer.
- e) **Vær nøye med vedlikeholdet av elektroverktøyet og tilbehøret. Kontroller om bevegelige maskindeler fungerer feilfritt og ikke klemmes fast, og om deler er brukket eller skadet, slik at dette innvirker på elektroverktøyets funksjon. La skadede deler repareres før elektroverktøyet brukes.** Dårlig vedlikeholdte elektroverktøy er årsaken til mange uhell.
- f) **Hold skjæreverktøyene skarpe og rene.** Godt stelte skjæreverktøy med skarpe skjær setter seg ikke så ofte fast og er lettere å føre.
- g) **Bruk elektroverktøy, tilbehør, verktøy osv. i henhold til disse anvisningene. Ta hensyn til arbeidsforholdene og arbeidet som skal utføres.** Bruk av elektroverktøy til andre formål enn det som er angitt kan føre til farlige situasjoner.

## 5) AKTSOM HÅNTERING OG BRUK AV BATTERIDREVNE VERKTØY

- a) **Lad batteriet kun opp i ladeapparater som er anbefalt av produsenten.** Det oppstår brannfare hvis et ladeapparat som er egnet til en bestemt type batterier, brukes med andre batterier.
- b) **Bruk derfor kun riktig type batterier for elektroverktøyene.** Bruk av andre batterier kan medføre skader og brannfare.
- c) **Hold batteriet som ikke er i bruk unna binders, mynter, nøkler, spikre, skruer eller andre mindre metallgjenstander, som kan lage en forbindelse mellom kontaktene.** En kortslutning mellom batterikontaktene kan føre til forbrenninger eller brann.
- d) **Ved gal bruk kan det lekkte væske ut av batteriet. Unngå kontakt med denne væsken. Ved tilfeldig kontakt må det skylles med vann. Hvis det kommer væske i øynene, må du i tillegg oppsøke en lege.** Batterivæske som renner ut kan føre til irritasjoner på huden eller forbrenninger.

- 6) **SERVICE**
- a) **Maskinen din skal alltid kun repareres av kvalifisert fagpersonale og kun med originale reservedeler.** Slik opprettholdes elektroverktøyets sikkerhet.

## STIFTER SIKKERHETSADVARSLER

1. **Sjekk alltid om verktøyet er fylt med stifter.** Uforsiktig håndtering av stifteren kan føre til utilsiktet utskyting av klemmer og personskader
2. **Ikke pek med verktøyet mot deg selv eller noenandre i nærheten.** Uventet aktivering vil utlade stifteren og kan føre til personskader.
3. **Ikke utløst verktøyet hvis ikke verktøyet er godt presset mot emne.** Hvis verktøyet ikke er i kontakt med arbeidsstykket, kan festet være utenfor mål.
4. **Når festemidlet fanges i verktøyet, må du koble verktøyet fra batteriet.** Når du flytter på en fastklemt stift, kan stiftemaskinen utilsiktet bli aktivert hvis den er pluggert i.
5. **Ikke bruk stiftemaskinen for å feste strømledninger** Ikke egnet for kabelinstallasjon og kan skade isolasjonen på kabelen, noe som kan forårsake elektrisk støt eller brannfare.

## SIKKERHETSANVISNINGER FOR BATTERIPAKKE

- a) **Ikke demonter, åpne eller riv opp sekundære celler eller batteripakker.**
- b) **Ikke kortslett en celle eller en batteripakke. Ikke oppbevar celler eller batteripakke løst i en boks eller skuff hvor de kan kortslette hverandre eller bli kortslettet av andre metallgjenstander.** Når batteripakken ikke er i bruk skal den holdes adskilt fra andre metallgjenstander som binders, mynter, nøkler, spiker, skruer eller andre små metallobjekter. Kortslutning av batteriet kan forårsake skader eller brann.
- c) **Ikke utsett celler eller batteripakke for varme eller ild. Unngå oppbevaring i direkte sollys.**
- d) **Ikke utsett celler eller batteripakke for mekanisk støt.**
- e) **Hvis du opplever cellelekkasje, ikke la væsken komme i kontakt med huden eller øynene. Dersom kontakt har oppstått, vask området med rikelige mengder vann og oppsøk medisinsk hjelp.**
- f) **Hold batteripakken ren og tørr.**
- g) **Tørk batteripakkekontaktene med en ren, tørr klut hvis de blir skitne.**
- h) **Batteripakken må lades før bruk. Bruk denne instruksjonen og korrekt ladeprosedyre.**
- i) **Ikke ha batteripakken til ladning når den ikke er i**

bruk.

- j) Etter en lang lagringsperiode kan det være nødvendig å lade og utlade batteripakken flere ganger for å oppnå maksimal ytelse.
- k) Bruk kun batterilader spesifisert av Worx. Bruk ikke andre ladere enn de som er levert for bruk med utstyret.
- l) Tikke bruk batteripakker som ikke er beregnet for bruk sammen med utstyret.
- m) Hold batteripakken utenfor barns rekkevidde.
- n) Ta vare på den originale bruksanvisningen for fremtidig bruk
- o) Ta ut batteriene fra utstyret når det ikke er i bruk
- p) Kvitt deg med produktet på forsvarlig måte.
- q) Ikke bland batterier av forskjellig produksjon, kapasitet, størrelse eller type i enheten.
- r) Hold batteriet unna mikrobølger og høyt trykk.
- s) Advarsel! Ikke bruk batterier som ikke er oppladbare.

## SYMBOLER

	For å redusere risikoen for personskader, må brukeren lese bruksanvisningen
	Advarsel
	Bruk ørebeskyttelse
	Bruk øyevern
	Bruk støvmaske
	Sørg for å ta ut batteriet før du bytter tilbehøret eller gjør eventuelle justeringer av verktøyet.
	Bruk vernehansker
	Ikke brenn

	Batterier kan ende opp i vann hvis de ikke kastes på riktig måte, som kan være farlig for økosystemet. Ikke kast brukte batterier som usortert husholdningsavfall.
	Litiumionbatteri Som er merket med symbolene knyttet til "separat samling" av alle batteripakker og batteripakker. Det blir deretter resirkulert eller fjernet for å redusere miljøbelastningen. Batteripakken kan være skadelig for miljøet og menneskers helse fordi det inneholder skadelige stoffer.
	Avfall fra elektroniske produkter må ikke kastes sammen med husholdningsavfall. Resirkuler den på et sted med fasiliteter. Kontakt lokale myndigheter eller forhandler for råd om resirkulering.

## 2. APPARATELEMENTER

1. KONTAKT MED ARBEIDSSTYKKET
2. INGEN BRANNPUTE \*\*
3. LED ARBEIDSLYS
4. RESERVEDELER UTEN PADS
5. UTGIVELSESKNAPP FOR MAGASIN
6. INDIKATORVINDU MED LAV SPIKER
7. SIDEMAGASINET
8. PÅ/AV-UTLØSER
9. MODUSVELGERBRYTER
10. UTLØSERKNAPP FOR BATTERIPAKKE \*
11. BATTERIPAKKE \*
12. BELTEKROK
13. VERKTØYFRI JUSTERING AV DRIVDYBDE
14. VERKTØYFRI FJERNING AV FASTKJØRING

\* Illustret eller beskrevet tilbehør inngår delvis ikke i leveransen.

\*\*Hvis denne komponenten er sterkt slitt, kan den skiftes ut med en Ingen brannpute.

## 3. TEKNISKE DATA

Type **WX844 WX844.X** (844 - Betegnelse på maskiner som er representativ for krone stifter)



	<b>WX844 WX844.X**</b>
Spenning	20 V  Max. ***
Magasinkapasitet	100 staples
Skuddhastighet	80 staples/min
Spikertype	18 gauge
Spikerlengde (18Ga smal krone stift)	19 mm - 40 mm
Vekt (bare verktøy)	2.8 kg

\*\* X = 1-999, A-Z, M1-M9 er kun for forskjellige kunder, det er ingen sikkerhetsrelaterte endringer mellom disse modellene.

\*\*\* Spenning målt uten belastning. Batterispenningen er 20 V til å begynne med. Nominell spenning er 18 V.

## FORESLÅTTE BATTERIER OG LADERE

Kategori	Type	Kapasitet
20V Batteri	WA3639	2.0 Ah
20V Lader	WA3880	2.0 A

We recommend that you purchase your accessories. Vi anbefaler at du kjøper tilbehør fra butikken der verktøyet selges. Se tilbehørspakken for mer informasjon. Butikkpersonalet kan hjelpe og gi deg råd.

## INFORMATIONEN ÜBER LÄRM

Belastning lydtrykk	$L_{pA} = 81.5 \text{ dB(A)}$
Belastning lydeffekt	$L_{WA} = 92.5 \text{ dB(A)}$
$K_{pA} \& K_{WA}$	3 dB(A)

**Bruk hørselsvern.**

## INFORMATIONEN ÜBER VIBRATIONEN

Totale vibrasjonsverdier satt i henhold til EN60745:

Vibrasjon utsendings verdi:	$a_h = 3.742 \text{ m/s}^2$
	Uncertainty $K = 1.5 \text{ m/s}^2$

Den oppgitte verdien for samlet vibrasjon kan brukes til å sammenligne verktøy og til å foreta en foreløpig vurdering av eksponering.

**⚠ ADVARSEL:** Vibrasjonsutslippsverdien under faktisk bruk av kraftverktøyet kan avvike fra oppgitt verdi, avhengig av måtene verktøyet brukes og følgende eksemplene og andre variasjoner i hvordan verktøyet brukes:

Hvordan verktøyet brukes og materialene som blir kuttet eller drillt.

Verktøyet er i god stand og godt veldlikeholdt.

Bruk av riktig tilbehør for verktøyet, og sørg for at det er skarpt og i god stand.

Hvor stramt grepet på håndtakene er, og om det brukes antivibrasjonstilbehør.

Om at verktøyet blir brukt til det formålet det er tilsiktet i henhold til designet og disse instruksjonene.

**Dette verktøyet kan forårsake hånd-arm vibrasjonssyndrom, hvis det ikke brukes på en god måte.**

**⚠ ADVARSEL:** For å være nøyaktig, bør også et overslag over eksponeringsnivå under faktiske bruksforhold også tas med i betraktning i alle deler av driftssyklusen, slik som når verktøyet er skrudd av og når det går på tomgang, men ikke faktisk gjør jobben. Dette kan redusere eksponeringsnivået betraktelig over hele arbeidsperioden.

For å hjelpe til å minimere risikoen for vibrasjonseksponering.

Bruk ALLTID skarpe meisler, drillere og blad.

Vedlikehold verktøyet i henhold til disse instruksjonene og sørg for at det er godt smurt (der det er hensiktsmessig).

Hvis verktøyet skal brukes regelmessig, invester i antivibrasjonstilbehør.

Planlegg arbeidstidsplassen din slik at du sprer bruk av høyvibrasjonsverktøy utover flere dager.

## 4. FORMÅLSMESSIG BRUK

Dette verktøyet er ment for finish og trimming (utvendig og innvendig) av for eksempel dør- og vindusbekledning, dørkarmer, fotlister, kronlister, skap, gesim- og feielist, forskaling, trapper, dør- og vindusbeskjæring, stolskinne, mursteinstøp, parkett, panel, møbler osv.

## 5. DRIFTSINSTRUKSER

 **Merk:** Les nøye gjennom instruksjonsboka før du bruker verktøyet.

 **ADVARSEL:** Hold verktøyet vendt bort fra deg selv og andre når du fyller på med spiker. Fjern alltid spikrene og batteripakken når verktøyet ikke er i bruk. Unnlatelse av å gjøre dette kan føre til alvorlig personskade.

## MONTERING & BRUK

HANDLING	FIGUR
<b>FØR BRUK</b>	
Installasjon/fjerning av batteripakken	Se Fig. A1, A2
Lade batteri	Se Fig. A3
<b>MONTERING</b>	
Montering av beltekroken <b>MERK:</b> Beltekroken kan monteres på venstre eller høyre side av spikerpistolen.	Se Fig. B
Fyller verktøyet med dykkertspiker 1. Fjern batteripakken hvis den er installert. 2. Klem på magasinutløserknappen på baksiden av magasinet og skyv opp magasindekselet 3. Plasser dykkertspiker i øvre venstre hjørne av kanalen 4. Skyv inn magasindekselet til det lukkes og klikker på plass, du kan nå sette inn batteripakken igjen  <b>ADVARSEL:</b> Bruk vernehansker. Hold negler borte fra deg selv og andre når du legger i negler. Unnlatelse av å gjøre dette kan føre til alvorlig personskade.	Se Fig. C1, C2
<b>BRUK</b>	

### Velge spikermodus

Enkelt sekvens stasjonsmodus:  
Gir nøyaktig spikerplassering ↑  
Kontakt stasjonsmetode: Tillater rask repeterende plassering av spiker III

 **ADVARSEL:** Hvis velgeren ikke er godt festet i en av stillingene, vil spikerpistolen ikke fungere ordentlig. Forsikre deg alltid om at velgeren sitter ordentlig for å unngå utilsiktet spikerfall og mulig alvorlig personskade.

Se Fig. D

### Bruk av på/av-utløseren i to forskjellige moduser

#### Enkel sekvensiell aktiveringsmodus:

- Skyv først arbeidsstykket mot arbeidsflaten først og klem deretter på av/på-utløseren
- Slipp av/på-utløseren og kontakten med arbeidsstykket.

**Aktiveringsmodus ved kontakt:**

- Klem og hold avtrekkeren. Skyv verktøyet mot arbeidsflaten for å presse ned arbeidsstykkekontakten og kjøre inn en spiker.

- Slipp arbeidsstykkekontakten etter hver spikring.
- Flytt verktøyet og skyv deretter arbeidsstykkekontakten igjen.

**MERK:** Dykkertpistolen fungerer kun når du klemmer på av/på-avtrekkeren og samtidig skyver arbeidsstykkekontakten mot arbeidsflaten

**MERK:** Hvis det ikke er noen spikreaksjon innen 5 sekunder etter at du har trykket på av/ på-avtrekkeren eller skyvet på arbeidsstykkekontakten, slippes av/på-avtrekkeren eller arbeidsstykkekontakten én gang før den brukes igjen.

**ADVARSEL:** Ikke kile eller trykk på arbeidsstykkes kontaktmekanisme mens du bruker verktøyet. Dette kan føre til alvorlig personskade.

Se Fig. E1, E2

Justering av drivdybde  
Vri justeringsknappen for drivdybden opp eller ned for å endre drivdybden.

**MERK:** Kjør testpinnen etter justering til ønsket dybde er satt.

Se Fig. F

<p>LED arbeidslys  <b>MERK:</b> LED-arbeidslysene aktiveres når du trykker på av/ på-utløseren eller trykker på arbeidsstykkekontakten.  <b>MERK:</b> LED-arbeidslysene gir tilbakemelding for å indikere om verktøyet fungerer som det skal. (Se feilsøking)</p>	<p>Se Fig. G</p>
<p>Fjern fastlåste negler          Forsøk å bruke verktøyet to ganger til for å bekrefte at spikeren sitter fast.  <b>MERK:</b> Før du fjerner en fastkjørt spiker, åpner du magasinet (se fig. C1) og fjerner alle spikrene.   <b>ADVARSEL:</b> Fjern alltid batteripakken først og bruk vernehansker.  <ul style="list-style-type: none"> <li>• Hold magasinet åpent.</li> <li>• Dra opp den verktøyfrie fastkjøringsutløseren og hekt av låsen</li> <li>• Sørg for at tuppen av drivmekanismen er i utgangsposisjon. Hvis ikke, setter du en flat skrutrekker inn i tuppen av drivmekanismen og skyver den tilbake.</li> <li>• Fjern eventuelle bøydde spiker</li> <li>• Lukk fastkjøringsutløseren og låsen</li> <li>• Sett inn dykkertspikrene på nytt og reaktiver verktøyet</li> </ul> </p>	<p>Se Fig. H1, H2, H3</p>

## 6. VEDLIKEHOLD

### Fjern batteriet før det utføres noen form for justering, service eller vedlikehold.

Det er ingen brukernyttige deler i det elektriske verktøyet. Bruk aldri vann eller kjemiske rensemidler for å rense verktøyet. Tørk av med en tørr klut. Du må alltid lagre verktøyet på en tørr plass. Hold alltid motorens ventilasjonskanaler rene. Hold alle betjeningskontrollene fri for støv. Hvis du ser gnister i ventilasjonskanalene, er dette normalt og vil ikke skade verktøyet.

## FOR BATTERIVERKTØY

Omgivelsestemperatur for bruk og oppbevaring av verktøy og batteri er 0°C-45°C.  
 Anbefalt omgivelsestemperatur for ladesystemet under lading er 0°C-40°C.

### DETALJER ANGÅENDE SIKKER AVHENDING AV BRUKTE BATTERIER:

Ved slutten av apparatets levetid må du fjerne batteripakken forsiktig før du avhender apparatet. Ikke kast batterier eller kast dem i vanlig søppelbøtte. Ikke kast heller batteriet sammen med maskinen. Fjern den brukte batteripakken fra apparatet og kast den på nærmeste eller mest praktiske dedikerte gjenvinningsstasjon. Ta kontakt med din lokale miljøvernavdeling hvis du er i tvil. Batterier kan komme inn i vannkretsløpet hvis de blir kastet feil, noe som kan være skadelig for økosystemet. Kast ikke avfallbatterier som usortert kommunalt avfall.

## 7. MILJØVERTILTAK

 Avfall etter elektriske produkter må ikke legges sammen med husholdningsavfall. Vennligst resirkuler avfallet der dette finnes. Undersøk hos de lokale myndighetene eller en detaljist for resirkuleringsråd.

## 8. FEILSØKING

PROBLEM	MULIG ÅRSAK	LØSNING
Verktøyet kjører ikke ordentlig:		
LED-lys blinker 5 ganger	Ingen spiker	Fyll på med spiker
LED-lys blinker 2 ganger	Lavt batteri	Lad batteripakken
LED-lys blinker 3 ganger	Verktøyet er varmt	Vent til verktøyet er avkjølt
Verktøy fungerer riktig, men stifter kjøres ikke helt inn.	Innskytingsdybde ikke dyp nok. Stift for lang for treets hardhet.	Juster innskytingsdybden. Bruk stifter som passer i lengden til treverket.
Verktøy fungerer riktig, men stifter kjøres for langt inn.	Innskytingsdybde for dyp.	Juster innskytingsdybden.
Verktøy er ofte i klem.	Feil stifter. Skade på stifter. Magasinet er skittent.	Sjekk at stiftestørrelsen er riktig. Skift ut stiftene. Rens magasinet.

## 9. KONFORMITETSERKLÆRING

Vi,  
Positec Germany GmbH  
Postfach 32 02 16, 50796 Cologne, Germany

På vegne av Positec erklær at produktet,  
Beskrivelse **Trådløs krone stiftmaskin WorxNITRO**  
Type **WX844 WX844.X (844 - Betegnelse på maskiner som er representativ for krone stifter)**  
Funksjon **Montering af forskellige materialer**

er i overensstemmelse med følgende direktiver:

**2006/42/EC**  
**2014/30/EU**  
**2011/65/EU&(EU)2015/863**

Standarder i overensstemmelse med

**EN 60745-1**  
**EN 60745-2-16**  
**EN IEC 55014-1**  
**EN IEC 55014-2**  
**EN IEC 63000**

Personen, autoriseret til at udarbejde den tekniske fil,

**Navn Marcel Filz**  
**Adresse Positec Germany GmbH**  
**Postfach 32 02 16, 50796 Cologne, Germany**

76



2023/08/22  
Allen Ding  
Vicechef; Ingeniør, Test & Certificering  
Positec Technology (China) Co., Ltd  
18, Dongwang Road, Suzhou Industrial  
Park, Jiangsu 215123, P. R. China

# INNEHÅLLSFÖRTECKNING

1. SÄKERHETSINSTRUKTIONER
2. KOMPONENTER
3. TEKNISK INFORMATION
4. ÄNDAMÅLSENLIG ANVÄNDNING
5. BRUKSANVISNING
6. UNDERHÅLL
7. MILJÖSKYDD
8. FELSÖKNING
9. DEKLARATION OM ÖVERENSSTÄMMELSE

## 1. SÄKERHETSINSTRUKTIONER GENERELLA SÄKERHETSVARNINGAR FÖR ELVERKTYG

 **WARNING! Läs alla instruktioner.** Följs inte alla nedanstående instruktioner kan det leda till elektriska stötar, brand och/eller allvarliga skador.

### Spara alla varningar och instruktioner för framtida bruk.

Termene "strömförande verktyg" i alla varningsmeddelande nedan avser ditt (sladdverktyg) strömförande verktyg eller batteridrivna (sladdlösa) strömförande verktyg.

#### 1) ARBETSOMRÅDET

- a) **Håll arbetsområdet rent och väl upplyst.** Skräpiga och mörka områden är skaderisker.
- b) **Använd inte strömförande verktyg i explosiva miljöer, som nära brandfarliga vätskor, gaser eller damm.** Strömförande verktyg skapar gnistor som kan antända damm eller ångor.
- c) **Håll barn och isklädare borta när du använder ett strömförande verktyg.** Distraktioner kan göra att du förlorar kontrollen.

#### 2) ELSÄKERHET

- a) **Stickkontaktarna till verktyget måste matcha eluttaget. Modifiera inte stickkontakten på något sätt. Använd inte adapterkontakter i samband med jordade strömförande verktyg.** Omodifierade stickkontakter och matchande eluttag minskar risken för elstötar.
- b) **Undvik kroppskontakt med jordade ytor som rör, element, spisar och kylskåp.** Det finns en större risk för elstötar om din kropp är jordad.
- c) **Exponera inte strömförande verktyg för regn eller fuktiga förhållanden.** Kommer det in vatten i ett strömförande verktyg ökar det risken för elstötar.

- d) **Missbruka inte sladden. Använd aldrig sladden för att bära, dra eller dra ut stickkontakten för det strömförande verktyget. Håll sladden borta från hetta, olja, skarpa kanter eller rörliga delar.** Skadade eller tilltrasslade sladdar ökar risken för elstötar.
- e) **När du använder ett strömförande verktyg utomhus använder du en förlängningsladd som lämpar sig för utomhus bruk.** Använder du en sladd för utomhus bruk reducerar du risken för elstötar.
- f) **Om det inte går att undvika att driva ett elverktyg i en fuktig lokal, använd då en restströmsskyddad (RCD) strömtillförselanordning.** Användning av en RCD minskar risken för elektriska stötar.

#### 3) PERSONLIG SÄKERHET

- a) **Var uppmärksam, håll ögonen på vad du gör och använd sunt förnuft när du använder ett strömförande verktyg. Använd inte ett strömförande verktyg när du är trött eller påverkad av droger, alkohol eller läkemedel.** En kort stund av ouppmärksamhet med strömförande verktyg kan resultera i allvariga personskador.
  - b) **Använd säker utrustning. Använd alltid skyddsglasögon.** Säkerhetsutrustning som munskydd, halkfria skor, skyddshjälm eller hörselskydd som används när det behövs kommer att reducera personskador.
  - c) **Förhindra ofrivillig start. Se till att kontakten är i off-läge innan du ansluter till strömkälla och/eller batterienhet, tar upp eller bär med dig verktyget.** Bär du strömförande verktyg med fingret på kontakten eller sätter i stickkontakten i elluttaget när kontakten är i P-läge utgör det en skaderisk.
  - d) **Ta bort alla skiftnycklar eller skruvnycklar innan du sätter på det strömförande verktyget.** En skift- eller skruvnyckel som lämnas kvar på en roterande del på ett strömförande verktyg kan orsaka personskador.
  - e) **Sträck dig inte för långt. Bibehåll alltid fotfästet och balansen.** Detta gör att du kan kontrollera verktyget bättre i oväntade situationer.
  - f) **Klä dig rätt. Använd inte löst sittande kläder eller smycken.** Håll ditt hår, dina kläder och handskar borta från rörliga delar. Lösa kläder, smycket eller långt hår kan snäras in i rörliga delar.
  - g) **Om det på enheterna finns anslutning för dammsug och dammuppsamling ser du till att de är anslutna och används korrekt.** Använder du dessa anordningar reducerar det dammrelaterade faror.
- #### 4) ANVÄNDNING OCH UNDERHÅLL AV STRÖMFÖRANDE VERKTYG

- a) **Forcera inte det strömförande verktyget. Använd korrekt verktyg för arbetet.** Det korrekta verktyget kommer att göra jobbet bättre och säkrare med den hastighet den tillverkats för.
- b) **Använd inte verktyget om kontakten inte sätter på eller stänger av det.** Alla strömförande verktyg som inte kan kontrolleras med kontakten är farliga och måste repareras.
- c) **Koppla från stickkontakten från strömkällan och/eller batterienheten från elverktyget innan du utför några justeringar, ändrar i tillbehören eller magasinerar elverktygen.** Sådana förebyggande säkerhetsåtgärder reducerar risken för att du startar verktyget oavsiktligt.
- d) **Förvara verktyget som inte används utom räckhåll för barn och låt inte någon person använda verktyget som inte känner till verktyget eller dessa anvisningar.** Strömförande verktyg är farliga i händerna på utbildade användare.
- e) **Utför underhåll på verktygen. Kontrollera inriktningen eller fästet för rörliga delar, defekta delar och alla andra saker som kan påverka användningen av elverktyget. Om den skadats måste elverktyget repareras före användning.** Många olyckor orsakas av felaktigt underhållna elverktyg.
- f) **Håll sig verktyget skarpa och rena.** Korrekt underhållna skärverktyg med skarpa egg kommer inte att köra fast lika ofta och är enklare att kontrollera.
- g) **Använd elverktyget, tillbehören och verktygsbiten etc. i enlighet med dessa anvisningar och på det sätt som avsetts för varje typ av elverktyg. Ha också i åtanke arbetsförhållandena och arbetet som skall utföras.** Använder du elverktyg för åtgärder som skiljer sig det avsedda arbetet kan det resultera i riskfyllda situationer.
- 5) **ANVÄNDNING OCH SKÖTSEL AV SLADDLÖSA VERKTYG**
- a) **Ladda bara med den laddare som tillverkaren anger.** En laddare som passar en typ av batteripaket kan medföra en risk för brand när den används till ett annat batteripaket.
- b) **Använd elverktyg bara tillsammans med det särskilt konstruerade batteripaketet.** Användning av andra batteripaket kan medföra en risk för personskador och brand.
- c) **När batteripaketet inte används ska det hållas borta från metallföremål som gem, mynt, nycklar, skruvar och andra små metallföremål som kan skapa kontakt mellan batteripaketets poler och kortsluta det.** En kortslutning kan orsaka brännskador och brand.
- d) **Under olyckliga omständigheter kan vätska komma ur batteriet. Undvik kontakt. Om den kommer i kontakt med huden, skölj med vatten.**

Om den kommer i kontakt med ögonen, skölj rikligt med vatten och sök läkarhjälp. Vätska som kommer ut ur batteriet kan orsaka irritation eller brännskador.

- 6) **UNDERHÅLL**
- a) **Låt ditt elverktyg underhållas av en kvalificerad reparatör som bara använder äkta reservdelar.** Det kommer att garantera att elverktygets säkerhet bibehålls.





## SÄKERHETSFÖRESKRIFTER FÖR SPIK

1. **Förutsätt att produkten alltid innehåller fastsättare.** Ovarsamhet med fastsättaren kan leda till oönskade avfyrningar av fastsättare och personskador.
2. **Rikta inte verktyget mot dig själv eller någon i närheten.** Oavsiktlig utlösning kan orsaka att fästelementet faller av och orsakar skador.
3. **Aktiviera inte verktyget om det inte ligger an mot arbetsstycket.** Om verktyget inte ligger an mot arbetsstycket kan fastsättare deflekteras från målet.
4. **När fästelementet fastnar i verktyget ska du koppla bort verktyget från batteriet.** När du tar bort fastsättare som satt sig kan spikpistolen aktiveras av misstag om verktyget är inkopplat.
5. **Använd inte spikpistolen för att fästa elektriska kablar.** Inte lämpligt för kabelinstallation och kan skada kabelns isolering, vilket kan orsaka elektrisk stöt eller brandrisk.

## SÄKERHETSFÖRESKRIFTER FÖR BATTERIET

- a) **Ta inte isär batteriet, öppna inte heller batteriet eller sära på battericeller.**
- b) **Kortslut inte batteriet. Förvara inte batteriet på ett slarvigt sätt i en låda där det kan kortslutas eller skadas av ledande material.** När batteriet inte används, håll det borta från metallobjekt, såsom pappersgem, pengar, nycklar, naglar, skruvar eller andra små metallobjekt som kan leda ström från en terminal till en annan. Om batteriterminalerna kortsluter varandra kan de försäkra brandrisk.
- c) **Exponera inte batteriet för eld eller värme. Undvik förvaring i direkt solljus.**
- d) **Utsätt inte batteriet för mekanisk chock.**
- e) **Om batteriet läcker, låt inte vätska komma i kontakt med hud eller ögon. Om så ändå skulle hända, skölj med mycket vatten och sök läkarhjälp.**
- f) **Håll batteriet rent och torrt.**

- g) Torka av batteriet om det blir smutsigt med en torr, ren trasa.
- h) Batteriet måste laddas före användning. Använd den här bruksanvisningen för att ladda batteriet korrekt.
- i) Låt inte batteriet stå på laddning när det inte används.
- j) Efter lång tids användning kan det bli nödvändigt att ladda och ladda ur batteriet många gånger för att nå maximal prestanda.
- k) Ladda endast med laddare av varumärket Worx. Använd ingen annan laddare än den som specifikt ska användas med det här batteriet.
- l) Använd inte ett batteri som inte är avsett för användning med det här verktyget.
- m) Håll batteriet borta från barn.
- n) Behåll den ursprungliga bruksanvisningen för framtida användning.
- o) Plocka ur batteriet från verktyget då det inte används.
- p) Kassera batteriet på rätt sätt.
- q) Blanda inte celler från olika tillverkning, kapacitet, storlek eller typ inom en enhet.
- r) Håll batteriet borta från mikrovågor och högt tryck.
- s) **Varning! Icke uppladdningsbara batterier ska inte användas.**

	Använd skyddsglasögon
	Bränn inte
	Om det inte hanteras ordentligt kan batteriet gå in i vattencykeln och kan skada ekosystemet. Kassera ej använda batterier som osorterat kommunalt avfall.
	Litiumjonbatteri, som har blivit märkt med symbolerna i samband med "separat samling" av alla batteripack och batteripaket. Det återvinns eller tas bort för att minska miljöpåverkan. Batterier kan vara skadliga för miljö och människors hälsa eftersom de innehåller skadliga ämnen.
	Uttjänade elektriska maskiner får inte kasseras som hushållsavfall. Använd återvinningsfaciliteter om det finns tillgängligt. Kontrollera med din återförsäljare eller vilka lokala föreskrifter som föreligger.

## SYMBOLER

	För att minska risken för skador måste användaren läsa bruksanvisningen.
	Varning
	Använd hörselskydd
	Använd skyddsglasögon
	Använd skyddsmask mot damm
	Kontrollera att batteriet är borttaget innan du byter tillbehör eller gör eventuella justeringar av verktyget.

## 2. KOMPONENTER

1. KONTAKT MED ARBETSSTYCKET
2. INGEN BRANDKUDDE \*\*
3. LED-ARBETSLJUS
4. RESERVDDEL INGEN BRANDKUDDE
5. TIDNINGSLÄPPNINGSKNAPP
6. INDIKATORFÖNSTER MED LÅG SPIK
7. SIDMAGASINET
8. AV/PÅ AVTRYCKARE
9. AV/PÅ LÄGESVÄLJARE
10. BATTERIPAKETETS LÅSNING \*
11. BATTERIPAKET \*
12. BÅLTEKROK
13. MANUELL JUSTERING AV DRIVDJUPET
14. MANUELL FRIGÖRNING VID FASTKLÄMNING

\*Avbildat eller beskrivet tillbehör ingår delvis inte i leveransomfånget.

**\*\*Om denna del är kraftigt sliten, kan den ersättas med en Ingen brandkudde.**

### 3. TEKNISK INFORMATION

Typ **WX844 WX844.X (844 - Benämning av maskiner som är representativa för kronstift)**

	<b>WX844 WX844.X **</b>
Spänning	20 V $\overline{=}$ Max. ***
Magasinetns kapacitet	100 Häftklamrar
Fotograferingshastighet	80 Häftklamrar/ minut
Tipo de prego	18 mätare
Nagellängd (18Ga smal kronstift)	19 mm - 40 mm
Maskinens vikt (Naken verktyg)	2.8 kg

\*\* X = 1-999, A-Z, M1-M9 är endast för olika kunder, det finns inga säkerhetsrelaterade förändringar mellan dessa modeller.

\*\*\* Spänning uppmätt utan belastning. Initial batterispänning är max. 20 V. Nominell spänning är 18 V.

### REKOMMENDERADE BATTERIER OCH LADDARE

Kategori	Typ	Kapacitet
20V Batteripaket	WA3639	2.0 Ah
20V Laddning	WA3880	2.0 A

Vi rekommenderar att du köper tillbehör från butiken där verktygen säljs. Se tillbehörspaketet för mer information. Butikspersonal kan hjälpa dig och ge dig råd.

### BULLERINFORMATION

Ett uppmätt ljudtryck	$L_{pA} = 81.5 \text{ dB(A)}$
En uppmätt ljudstyrka	$L_{WA} = 92.5 \text{ dB(A)}$
$K_{pA} \& K_{WA}$	3 dB(A)

**Använd hörselskydd.**

### VIBRATIONSPINFORMATION

Vibrationernas totalvärden (triax vektorsumma) är fastställda enligt EN60745:

Vibrationsutsändningsvärde:	$a_h = 3.742 \text{ m/s}^2$
	Uncertainty K = 1.5 $\text{m/s}^2$

Det angivna totala vibrationsvärdet kan användas för att jämföra olika verktyg med varandra samt vid en preliminär exponeringsutvärdering.



**WARNING:** Vibrationsvärde vid verklig användning av maskinverktyget kan skilja sig åt från det deklarerade värdet beroende på hur verktyget används och beroende på följande exempel och andra variationer om hur verktyget används: Hur verktyget används och materialet som borras. Verktyget är i bra skick och bra underhållet. Användning av korrekt tillbehör för verktyget och säkerställ att de är skarpa och i bra skick. Åtdragningsgraden av greppet på handtaget och om några antivibrationstillbehör används. Och att verktyget används såsom avsett enligt dess konstruktion och dessa instruktioner.

**Detta verktyg kan orsaka hand-arm vibrationssyndrom om det används på felaktigt sätt.**



**WARNING:** För att vara korrekt bör en beräkning av exponeringsnivån under verkliga förhållanden vid användning också tas med för alla delar av hanteringscykeln såsom tiden när verktyget är avstängt och när det körs på tomgång utan att utföra något arbete. Detta kan betydligt minska exponeringsnivån över den totala arbetsperioden. Hjälps för att minimera risken för vibrationsexponering. Använd ALLTID skarpa mejslar, borrar och blad. Underhåll verktyget i enlighet med dessa instruktioner och håll det välsmort (där så behövs) Om verktyget ska användas regelbundet, investera i antivibrationstillbehör. Planera ditt arbetsschema för att sprida ut användning av kraftigt vibrerande verktyg över flera dagar.

### 4. ÄNDAMÅLSENIG ANVÄNDNING

Detta verktyg är avsett för efterbehandling och iordningsställande (interiör och exteriör), t.ex. dörr- och fönsterramar, dörrstolpar, golvlister, kronlister, skåp, lock- och mönsterlister, lister, trappor, dörr- och fönsterramar, stolsskenor, murlister, hårda trägol,



paneler, möbler osv.

## 5. BRUKSANVISNING

 **OBS:** Innan du använder verktyget, läs noga igenom bruksanvisningen.

 **WARNING:** Håll verktyget riktat bort från dig själv och andra när du laddar spikar. Ta alltid bort spikarna och batteripaketet när verktyget inte används. Underlåtenhet att göra detta kan leda till allvarlig personskada.

## MONTERING OCH DRIFT

ÅTGÄRD	FIGUR
<b>INNAN ENHETEN TAS I BRUK</b>	
Montering/borttagning av batteripaketet	Se A1, A2
Ladda batteriet	Se A3
<b>Montering</b>	
Montering av remkroken <b>OBS:</b> Bältekroken kan monteras på nagelpistolens vänstra eller högra sida.	Se B
Ladda verktyget med spikar 1. Ta bort batteripaketet om det är installerat. 2. Tryck på magasinets frigöringsknapp som finns på baksidan av magasinet och skjut upp magasinluckan. 3. Placera spikarna i kanalens övre vänstra hörn. 4. Skjut magasinluckan tills den ordentligt snäpper fast på plats. Du kan nu återmontera batteripaketet  <b>WARNING:</b> Använd skyddshandskar. Håll naglar borta från dig själv och andra när du laddar naglar. Om du inte gör det kan det leda till allvarlig personskada.	Se C1, C2
<b>Drift</b>	

### Välja spikläge

Enhetssekvensomformningsläge: Ger noggrann spikplacering **I**  
Kontaktdrivningsmetod: Gör det möjligt att placera spikarna snabbt och upprepat **III**

 **WARNING:** Om väljaren inte är ordentligt fäst i endera position kommer spikpistolen inte att fungera korrekt. Se alltid till att väljaren sitter ordentligt för att undvika oavsiktligt nagelfall och möjlig allvarlig personskada.

### Använder av/på-avtryckaren i två olika lägen

Ett sekventiellt aktiveringsläge:  
- Tryck först arbetsstyckets kontakt mot arbetsytan och tryck sedan på avtryckaren.  
- Släpp av/på-avtryckaren och kontakten med arbetsstycket.

#### Kontaktmanövreringsläge:

- Tryck på och håll in avtryckaren. Tryck verktyget mot arbetsytan för att trycka ner arbetsstyckets kontakt och slå i en spik.  
- Släpp kontakten med arbetsstycket efter varje spikning.  
- Flytta verktyget och tryck sedan ner arbetsstyckets kontakt igen.

**OBS:** Spikpistolen fungerar endast om du samtidigt trycker på avtryckaren och trycker arbetsstyckets kontakt mot arbetsytan  
**OBS:** Om det inte sker någon spikning inom 5 sekunder efter att du tryckt på avtryckaren eller tryckt på arbetsstyckets kontakt, släpp avtryckaren eller arbetsstyckets kontakt och försök igen.

**WARNING:** Kyl inte in eller tryck på arbetsstyckets kontaktmekanism när du använder verktyget. Om du gör det kan det orsaka allvarlig personskada.

Se D

Se E1, E2

<p>Justering av drivdjuget Vrid justeringsratten för drivdjuget uppåt eller nedåt för att ändra drivdjuget. <b>OBS:</b> Kör teststiftet efter varje justering tills önskat djup har ställts in.</p>	Se F
<p>LED-arbetsljus <b>OBS:</b> LED-arbetsbelysningen aktiveras när du trycker på av/ på avtryckaren eller trycker på arbetsstyckets kontakt. <b>OBS:</b> LED-arbetsljusen visar om verktyget fungerar som det ska. (Se felsökning)</p>	Se G
<p>Ta bort fastna naglar Försök att använda verktyget ytterligare två gånger för att bekräfta att nageln sitter fast. <b>OBS:</b> Innan du tar bort en fastklämd spik måste du öppna magasinet (se bild C1) och ta bort alla spikar.  <b>WARNING:</b> Ta alltid först bort batteripaketet och bär skyddshandskar. • Låt magasinet vara öppet. • Dra upp verktygets låsning och öppna låset. • Kontrollera att drivmekanismens spets är i utgångsläget, om inte, sätt in en skruvmejsel med platt huvud i drivmekanismens topp och tryck tillbaka.. • Tag bort böjda spikar. • Stäng låsningen och låset. • Sätt tillbaka spikarna och aktivera verktyget igen.</p>	Se H1, H2, H3

## 6. UNDERHÅLL

**Ta bort pluggen från hållaren innan du gör några anpassningar, servis eller underhåll.**

Det finns inga delar som kan repareras av användaren i verktyget. Använd aldrig vatten eller kemiska medel för att rengöra verktyget. Torka rent med en torr trasa. Förvara alltid verktyget på en torr plats. Håll motorns ventileringsöppningar rena. Håll alla arbetskontroller fria från damm. Ser du gnistor i ventileringsöppningarna, är det normalt och kommer inte att skada till verktyget.

## FÖR BATTERIVERKTYG

Verktyget och batteriet bör användas och förvaras i



0°C-45°C.

Den rekommenderade omgivningstemperaturen för laddningssystem vid laddning är 0°C-40°C.

### INFORMATION ANGÅENDE SÄKER HANTERING AV ANVÄNDA BATTERIER:

I slutet av apparatens livslängd, ta bort batteripaketet säkert innan du gör dig av med apparaten. Kasta inte batterier i vanligt avfall eller släng dem i sopkorgen. Kasta inte heller batteriet tillsammans med maskinen. Ta bort det använda batteripaketet från apparaten och lämna in det på närmaste eller bekväma återvinningsanläggning. Vid tveksamheter, kontakta din lokala miljöskyddsavdelning. Batterier kan komma in i vattenkretsen om de inte hanteras korrekt, vilket kan vara skadligt för ekosystemet. Släng inte bort använda batterier som osorterat hushållsavfall.

## 7. MILJÖSKYDD

 Uttjänade elektriska produkter får inte kasseras som hushållsavfall. Återanvänd  där det finns anläggningar för det. Kontakta dina lokala myndigheter eller återförsäljare för återvinningsråd.

## 8. FELSÖKNING

PROBLEM	MÖJLIG ORSAK	LÖSNING
Verktyget körs inte ordentligt:		
LED-lampan blinkar 5 gånger	Inga spikar	Fyll på med spikar
LED-lampan blinkar 2 gånger	Låg batterispänning	Byt batteripaket
LED-lampan blinkar 3 gånger	Verktyget för varmt	Vänta tills det svalnat
Verktyget fungerar, men fästena går inte in helt.	Driver inte djupt nog. Spik för långa för trätets hårdhet.	Justera drivdjuget. Använd spik i passande längd för träet.
Verktyget fungerar, men fästena går för djupt.	Justera drivdjuget.	Justera drivdjuget.



2023/08/22  
 Allen Ding  
 Vice chefsingenjör, tester och certifiering  
 Positec Technology (China) Co., Ltd  
 18, Dongwang Road, Suzhou Industrial  
 Park, Jiangsu 215123, P. R. China

Ofta tomt på spikar	Fastklämda eller skadade spikar	Dra upp verktygets låsning och öppna spärren. Kontrollera att det inte sitter några fastnade eller skadade spikar inuti. Om så är fallet, plocka bort spikarna som fastnat eller skadats i tid.
Verktyget trasslar ofta.	Fel på spik.  Skadade spik. Magasinet smutsigt.	Kontrollera att det är rätt storlek på spik. Byt ut spiken. Rengör magasinet.

## 9. DEKLARATION OM ÖVERENSSTÄMMELSE

Vi,  
 Positec Germany GmbH  
 Postfach 32 02 16, 50796 Cologne, Germany

På Positecs vägnar förklarar vi att produkten.  
 Beskrivning **Trådlös kronstiftsapparat WorxNITRO**  
 Typ **WX844 WX844.X (844 - Benämning av maskiner som är representativa för kronstift)**  
 Funktion **Fästning av olika material**

uppfyller följande direktiv,  
**2006/42/EC**  
**2014/30/EU**  
**2011/65/EU&(EU)2015/863**

Standarder överensstämmer med:  
**EN 60745-1**  
**EN 60745-2-16**  
**EN IEC 55014-1**  
**EN IEC 55014-2**  
**EN IEC 63000**

Personen som godkänts att sammanställa den tekniska filen.

**Namn: Marcel Filz**  
**Adress: Positec Germany GmbH**

# SPIS TREŚCI

1. INSTRUKCJE NT. BEZPIECZEŃSTWA
2. LISTA KOMPONENTÓW
3. DANE TECHNICZNE
4. UŻYCIĘ ZGODNE Z PRZEZNACZENIEM
5. INSTRUKCJE OBSŁUGI
6. KONSERWACJA
7. OCHRONA ŚRODOWISKA
8. ROZWIĄZYWANIE PROBLEMÓW
9. DEKLARACJA ZGODNOŚCI

## 1. INSTRUKCJE NT. BEZPIECZEŃSTWA OGÓLNE OSTRZEŻENIA DOTYCZĄCE BEZPIECZEŃSTWA PODCZAS PRACY Z ELEKTRONARZĘDZIAMI

 **UWAGA** Należy przeczytać wszystkie przepisy. Błędy w przestrzeganiu następujących przepisów mogą spowodować porażenie prądem, pożar i/lub ciężkie obrażenia ciała.

**Należy dobrze przechowywać te przepisy.** Użyte w dalszej części pojęcie „elektronarzędzie” odnosi się do elektronarzędzi napędzanych prądem (z kablem zasilającym) i do elektronarzędzi napędzanych akumulatorami (bez kabla zasilającego).

- 1) **Miejsce pracy**
  - a) **Miejsce pracy należy utrzymywać w czystości i dobrze oświetlone.** Nieporządek i nie oświetlane zakresy pracy mogą doprowadzić do wypadków.
  - b) **Nie należy pracować tym narzędziem w otoczeniu zagrożonym wybuchem, w którym znajdują się np. łatwopalne ciecze, gazy lub pyły.** Elektronarzędzia wywołują iskry, które mogą podpalić ten pył lub parę.
  - c) **Elektronarzędzie trzymać podczas pracy z daleka od dzieci i innych osób.** Przy odwróceniu uwagi można stracić kontrolę nad narzędziem.
- 2) **Bezpieczeństwo elektryczne**
  - a) **Wtyczka urządzenia musi pasować do gniazda. Nie wolno zmieniać wtyczki w jakikolwiek sposób. Nie należy używać wtyczek adapterowych razem z uziemionymi narzędziami.** Niezmienione wtyczki i pasujące gniazda zmniejszają ryzyko porażenia prądem.

- b) **Należy unikać kontaktu z uziemionymi powierzchniami jak rury, grzejniki, piece i lodówki.** Istnieje zwiększone ryzyko porażenia prądem, gdy Państwa ciało jest uziemione.
- c) **Urządzenie należy trzymać zabezpieczone przed deszczem i wilgocią.** Wniknięcie wody do elektronarzędzia podwyższa ryzyko porażenia prądem.
- d) **Nigdy nie należy używać kabla do innych czynności. Nigdy nie używać kabla do noszenia urządzenia za kabel, zawieszenia lub do wyciągania wtyczki z gniazda. Kabel należy trzymać z daleka od wysokich temperatur, oleju; ostrych krawędzi lub ruchomych części urządzenia.** Uszkodzone lub poplątane kable zwiększają ryzyko porażenia prądem.
- e) **W przypadku, że elektronarzędziem pracuje się na świeżym powietrzu należy używać kabla przedłużającego, który dopuszczony jest do używania na zewnątrz.** Użycie dopuszczonego do używania na zewnątrz kabla przedłużającego zmniejsza ryzyko porażenia prądem.
- f) **Jeśli nie można uniknąć posługiwania się elektronarzędziem w miejscu o dużej wilgotności należy użyć zabezpieczonego zasilacza domowego (RCD).** Stosowanie RCD zmniejsza ryzyko porażenia prądem elektrycznym.

### 3) Bezpieczeństwo osób

- a) **Należy być uważnym, zważać na to co się robi i pracę elektronarzędziem rozpoczynać z rozsądkiem. Nie należy używać urządzenia gdy jest się zmęczonym lub pod wpływem narkotyków, alkoholu lub lekarstw.** Moment nieuwagi przy użyciu urządzenia może doprowadzić do poważnych obrażeń ciała.
- b) **Należy nosić osobiste wyposażenie ochronne i zawsze okulary ochronne.** Noszenie osobistego wyposażenia ochronnego jak maska przeciwpyłowa, nie ślizgające się buty robocze, hełm ochronny lub ochrona słuchu, w zależności od rodzaju i użycia elektronarzędzia zmniejsza ryzyko obrażeń ciała.
- c) **Należy zapobiec przypadkowemu uruchomieniu.** Przed podłączeniem do sieci zasilającej i/lub zestawu baterii, podniesieniem urządzenia i przenoszeniem urządzenia należy sprawdzić, czy przełącznik znajduje się w pozycji wyłączenia. W przypadku, że przy noszeniu urządzenia trzyma się palec na włączniku/wyłączniku lub włączone urządzenie podłączone zostanie do prądu, to może to doprowadzić do wypadków.
- d) **Zanim urządzenie zostanie włączone należy usunąć narzędzia nastawcze lub klucze.** Narzędzie lub klucz, które znajdują się w ruchomych częściach urządzenia mogą doprowadzić do obrażeń ciała.
- e) **Nie należy przeceniać swoich możliwości. Należy dbać o bezpieczną pozycję pracy i zawsze**

**utrzymywać równowagę.** Przez to możliwa jest lepsza kontrola urządzenia w nieprzewidzianych sytuacjach.

- f) **Należy nosić odpowiednie ubranie. Nie należy nosić luźnego ubrania lub biżuterii. Włosy, ubranie i rękawice należy trzymać z daleka od ruchomych części.** Luźne ubranie, biżuteria lub długie włosy mogą zostać ujęte przez poruszającą się część.
- g) **W przypadku, że możliwe jest zamontowanie urządzeń odsysających lub podchwytyjących należy upewnić się, czy są one właściwie podłączone i prawidłowo użyte.** Użycie tych urządzeń zmniejsza zagrożenie spowodowane pyłami.
- 4) **Staranne obcowanie oraz użycie elektronarzędzi**
  - a) **Nie należy przeciążać urządzenia. Do pracy używać należy elektronarzędzia, które jest do tego przewidziane.** Odpowiednim narzędziem pracuje się lepiej i bezpieczniej w podanym zakresie sprawności.
  - b) **Nie należy używać elektronarzędzia, którego wyłącznik/wyłącznik jest uszkodzony.** Elektronarzędzie, którego nie można włączyć lub wyłączyć jest niebezpieczne i musi zostać naprawione.
  - c) **Należy odłączyć wtykę od źródła zasilania i/lub zestawu baterii, przed wykonaniem jakichkolwiek regulacji, zmiany akcesoriów lub podczas przechowywania elektronarzędzi.** Ten środek ostrożności zapobiega niezamierzonemu włączeniu się urządzenia.
  - d) **Nie używane elektronarzędzia należy przechowywać poza zasięgiem dzieci. Nie należy dać narzędzia do użytku osobom, które jego nie znają lub nie przeczytały tych przepisów.** Używane przez niedoświadczonych osoby elektronarzędzia są niebezpieczne.
  - e) **Urządzenie należy pieczołowicie pielęgnować. Należy kontrolować, czy ruchome części urządzenia funkcjonują bez zarzutu i nie są zablokowane, czy części nie są pęknięte lub uszkodzone, co mogłoby mieć wpływ na prawidłowe funkcjonowanie urządzenia. Uszkodzone części należy przed użyciem urządzenia oddać do naprawy.** Wiele wypadków spowodowanych jest przez niewłaściwą konserwację elektronarzędzi.
  - f) **Narzędzia tnące należy utrzymywać ostre i czyste.** Starannie pielęgnowane narzędzia tnące z ostrymi krawędziami tnącymi zablokują się rzadziej i łatwiej się je prowadzi.
  - g) **Elektronarzędzia, osprzęt, narzędzia itd. należy używać odpowiednio do tych przepisów i tak, jak jest to przewidziane dla tego specjalnego typu urządzenia. Uwzględnić należy przy tym warunki pracy i czynność do wykonania.** Użycie elektronarzędzi do innych niż przewidziane prace

może doprowadzić do niebezpiecznych sytuacji.

- 5) **Staranne użytkowanie elektronarzędzi napędzanych akumulatorami**
  - a) **Akumulatory należy ładować tylko w ładowarkach, które poleci producent.** Dla ładowarki, która nadaje się do ładowania określonych akumulatorów istnieje niebezpieczeństwo pożaru, gdy użyte zostaną inne akumulatory.
  - b) **Do elektronarzędzi należy używać jedynie przewidzianych do tego akumulatorów.** Użycie innych akumulatorów może doprowadzić do obrażeń ciała i niebezpieczeństwa pożaru.
  - c) **Nie używany akumulator należy trzymać z daleka od spinaczy, monet, kluczy, gwoździ, śrub lub innych małych przedmiotów metalowych, które mogłyby spowodować zmostkowanie kontaktów.** Zwarcie pomiędzy kontaktami akumulatora może spowodować oparzenia lub pożar.
  - d) **Przy niewłaściwym użyciu możliwe jest wydostanie się cieczy z akumulatora. Należy unikać kontaktu z nią. Przy przypadkowym kontakcie spłukać wodą. W przypadku, że ciecz dostała się do oczu należy dodatkowo skonsultować się z lekarzem.** Ciecz akumulatorowa może doprowadzić do podrażnienia skóry lub oparzeń.
- 6) **Serwis**
  - a) **Naprawę urządzenia należy zlecić jedynie kwalifikowanemu fachowcowi i przy użyciu oryginalnych części zamiennych.** To gwarantuje, że bezpieczeństwo urządzenia zostanie zachowane.

## OSTRZEŻENIE DOTYCZĄCE BEZPIECZEŃSTWA PAZNOKCI

1. **Zawsze zakłada się, że narzędzie zawiera elementy łączne.** Przypadkowe obchodzenie się z gwoździami może spowodować przypadkowe zapalenie się łącznika i obrażenia ciała.
2. **Nie celuj narzędziem w siebie ani nikogo w pobliżu.** Przypadkowe wywołanie może spowodować odpadnięcie łącznika i obrażenia.
3. **Nie uruchamiaj narzędzia, jeśli nie będzie mocno przylegało do przedmiotu obrabianego.** Jeśli narzędzie nie styka się z przedmiotem obrabianym, element mocujący może być niecelny.
4. **Kiedy zaczep utknie w narzędziu, odłącz narzędzie od akumulatora.** Podczas usuwania zablokowanego elementu mocującego gwóźdź może niespodziewanie rozpocząć gwoździć.
5. **Nie używaj tego gwoździa do zabezpieczenia kabla.** Nie nadaje się do instalacji kabli i może

uszkodzić izolację kabla, powodując porażenie prądem lub zagrożenie pożarem.









## INSTRUKCJA BEZPIECZEŃSTWA DOTYCZĄCA MODUŁU AKUMULATORA



- a) Nie demontuj, nie otwieraj lub nie niszcz ogniw pomocniczych lub modułu akumulatora.
- b) Nie zwieraj ognia lub modułu akumulatora. Nie przechowuj ogniw lub modułu akumulatora w sposób bezpieczny w pudle lub szufladzie, gdzie mogą się wzajemnie zewrzeć lub ulec zwarceniu przez inne metalowe przedmioty. Nie używany akumulator należy trzymać z daleka od spinaczy, monet, kluczy, gwoździ, śrub lub innych małych przedmiotów metalowych, które mogłyby spowodować zmostkowanie kontaktów. Zwarcie pomiędzy kontaktami akumulatora może spowodować oparzenia lub pożar.
- c) Nie narażaj ogniw lub modułu akumulatora na działanie ciepła lub ognia. Unikaj składowania w miejscach pod bezpośrednim działaniem światła słonecznego.
- d) Nie narażaj ogniw lub modułu akumulatora na uderzenia mechaniczne.
- e) W razie wycieku z ognia, nie dopuść, aby płyn zetknął się ze skórą lub dostał się do oczu. Jeśli już nastąpił kontakt z płynem, przemyj skażoną powierzchnię dużą ilością wody i zwróć się o pomoc medyczną.
- f) Utrzymuj ogniwa i moduł akumulatora w czystości i w stanie suchym.
- g) Jeśli zaciski ognia lub akumulatora zostały zanieczyszczone, oczyść je czystą i suchą szmatką.
- h) Ogniwa pomocnicze i moduł akumulatora należy przed użyciem naładować. Zawsze używaj właściwej ładowarki i przestrzegaj instrukcji ładowania zawartej w instrukcji obsługi dostarczonej przez producenta urządzenia.
- i) Nie pozostawiaj modułu akumulatora na długie ładowanie, jeśli go nie używasz.
- j) Po dłuższym okresie składowania może być niezbędne kilkukrotne naładowanie i rozładowanie ogniw lub modułu akumulatora, aby uzyskać optymalną wydajność.
- k) Akumulatory należy ładować tylko w ładowarkach, które poleci producent Worx.
- l) Nie używaj ognia lub modułu akumulatora nie przeznaczonego do pracy z danym urządzeniem.
- m) Trzymaj ogniwa i moduł akumulatora poza zasięgiem dzieci.
- n) Zachowaj oryginalne instrukcje produktu do

wglądu.

- o) Kiedy to możliwe, wyjmuj moduł akumulatora, jeśli urządzenia się nie używa.
- p) Zużyte ogniwa i akumulatory utylizuj zgodnie z zasadami gospodarki odpadami.
- q) Nie używaj w urządzeniu ogniw różnych producentów, pojemności i wymiarów.
- r) Akumulatora nie należy zbliżyć do źródeł promieniowania mikrofalowego ani narażać na wysokie ciśnienie.
- s) Ostrzeżenie! Nie używać baterii jednorazowych.

## SYMBOLE

	Aby zmniejszyć niebezpieczeństwo odniesienia obrażeń, użytkownik powinien przeczytać podręcznik z instrukcjami
	Ostrzeżenie
	Używać ochrony słuchu
	Używać ochrony wzroku
	Używać maski przeciwpyłowej
	Przed przystąpieniem do wymiany akcesoriów upewnij się, że akumulator został wyjęty lub wprowadź zmiany w narzędziu.
	Należy zakładać okulary ochronne
	Nie wrzucać do ognia
	W przypadku niewłaściwej obsługi bateria może przedostać się do obiegu wody i spowodować uszkodzenie ekosystemu. Nie wyrzucaj zużytych baterii jako nieposortowanych odpadów komunalnych.

	<p>Akumulator litowo-jonowy, który został oznaczony symbolami związanymi z "oddzielną zbiórką" wszystkich zestawów akumulatorów i akumulatorów. Następnie jest poddawany recyklingowi lub usuwany, aby zmniejszyć wpływ na środowisko. Akumulatory mogą być szkodliwe dla środowiska i zdrowia ludzkiego, ponieważ zawierają szkodliwe substancje.</p>
	<p>Odpady wyrobów elektrycznych nie powinny być wyrzucane razem z odpadami gospodarstwa domowego. Należy korzystać z recyklingu, jeśli istnieje odpowiednia infrastruktura. Porady dotyczące recyklingu można uzyskać u władz lokalnych lub sprzedawcy detalicznego.</p>

## 2. LISTA KOMPONENTÓW

1.	KONTAKT Z PRZEDMIOTEM OBRABIANYM
2.	BEZ PODKŁADEK **
3.	LED REFLEKTORY ROBOCZE
4.	ZAPASOWY BEZ PODKŁADEK
5.	PRZYCIŚK ZWALNIAJĄCY MAGAZYN
6.	OKNO WSKAŹNIKA NISKIEGO GWOŹDZIA
7.	MAGAZYN ŁADOWANY Z BOKU
8.	SPUŚT WŁĄCZENIA/WYŁĄCZENIA
9.	PRZEŁĄCZNIK WYBORU TRYBU
10.	ZATRZASK POJEMNIKA BATERYJNEGO *
11.	MODUŁ AKUMULATORA*
12.	ZACZEP DO PASKA
13.	BEZNARZĘDZIOWA REGULACJA GŁĘBOKOŚCI WBIJANIA
14.	BEZNARZĘDZIOWE USUWANIE ZABLOKOWANIA

\* Nie wszystkie pokazane na ilustracji akcesoria są dostarczane standardowo.

\*\*Jeśli ten element jest bardzo zużyty, można go wymienić na Bez podkładek.

## 3. DANE TECHNICZNE

Typ **WX844 WX844.X** (844 - Oznaczenie maszyn reprezentujących zszywki koronkowe)

	<b>WX844 WX844.X **</b>
--	-------------------------

Napięcie znamionowe	20 V  Max. ***
Pojemność magazynku	100 gwoździe
Prędkość gwoździarki	80 gwoździe / min
Rodzaj paznokci	18 wskaźnik
Długość paznokci (Wąska zszywka koronkowa 18Ga)	19 mm - 40 mm
Masa urządzenia (Gołe narzędzie)	2.8 kg

\*\* X = 1-999, A-Z, M1-M9 są tylko dla różnych klientów, nie ma żadnych zmian związanych z bezpieczeństwem między tymi modelami.

\*\*\* Napięcie mierzone bez obciążenia. Początkowe napięcie akumulatora osiąga maksymalną wartość 20 V. Napięcie nominalne wynosi 18 V.

## ZALECANE AKUMULATORY I ŁADOWARKI

Kategoria	Rodzaj	Pojemność
20V Akumulator	WA3639	2.0 Ah
20V Ładowarki	WA3880	2.0 A

Zalecamy zakup akcesoriów w sklepie, w którym sprzedawane są narzędzia. Aby uzyskać więcej informacji, zobacz pakiet akcesoriów. Personel sklepu może ci pomóc i doradzić.

## DANE DOTYCZĄCE HAŁASU I WIBRACJI

Ważone ciśnienie akustyczne	$L_{pA} = 81.5 \text{ dB(A)}$
Ważona moc akustyczna	$L_{WA} = 92.5 \text{ dB(A)}$
$K_{pA} \& K_{WA}$	3 dB(A)

**Używać ochrony słuchu.**

**Bezprzewodowy zszywacz do zszywek z wąską koroną 20 V**

**PL**

# INFORMACJE DOTYCZĄCE DRGAŃ

Łączna wartość drgań (suma wektora triax) określona według normy EN 60745:

Wartość przenoszenia wibracji:	$a_h = 3.742 \text{ m/s}^2$
	Niepewność K = 1.5 m/s <sup>2</sup>

Zadeklarowana całkowita wartość wibracji może być wykorzystana do porównania jednego narzędzia z innym oraz może być użyta we wstępnej ocenie narażenia.

**OSTRZEŻENIE:** Wartość emisji wibracji w czasie rzeczywistego używania elektronarzędzia może się różnić od zadeklarowanej, w zależności od sposobu używania narzędzia w następujących przykładach i innych sposobach używania narzędzia: Jak używane jest narzędzie oraz, czy materiał jest cięty czy wiercony.

Czy narzędzie jest w dobrym stanie i czy jest prawidłowo konserwowane.

Czy używane są prawidłowe akcesoria narzędzia i czy narzędzie jest właściwie naostrzone oraz w dobrym stanie.

Czy dokreślone są szczyki na uchwycie i czy używane są jakiegokolwiek akcesoria antywibracyjne.

Oraz, czy narzędzie jest używane zgodnie z przeznaczeniem i według instrukcji.

**Nieprawidłowe prowadzenie tego narzędzia może spowodować syndrom wibracji rąk**

**OSTRZEŻENIE:** W szczególności, oszacowanie poziomu ekspozycji w rzeczywistych warunkach używania powinno brać także pod uwagę wszystkie elementy cyklu działania, takie jak czasy wyłączenia narzędzia i czas bezczynności, ale nie rzeczywiście wykonywaną pracę. Może to znacznie zmniejszyć poziom ekspozycji w całym okresie pracy.

Pomoc w minimalizacji narażenia na wibracje.

Należy ZAWSZE używać ostrych dłut, wiertel i ostrzy. Narzędzie należy konserwować z godnie z instrukcjami i prawidłowo smarować (w odpowiednich miejscach). Jeśli narzędzie jest używane regularnie należy zakupić akcesoria antywibracyjne.

Należy zaplanować harmonogram pracy w celu rozłożenia używania narzędzi wytwarzających wysoki poziom drgań na kilka dni.

## 4. UŻYCIĘ ZGODNE Z PRZEZNACZENIEM

To narzędzie jest przeznaczone do wykańczania i przycinania (wewnątrz i na zewnątrz), m.in. ościeżnic drzwi i okien, ościeżnic drzwi, listew przypodłogowych, listew koronowych, szafek, formowanie czapek i butów, formowanie, przycinanie schodów, drzwi i okien, poręczy krzeseł, formowanie cegieł, podłóg drewnianych, paneli, mebli itp.

## 5. INSTRUKCJE OBSŁUGI



**Uwaga: Przed użyciem narzędzia przeczytać uważnie instrukcję obsługi.**



**OSTRZEŻENIE:** Podczas ładowania sztyftów trzymaj narzędzie skierowane z dala od siebie i innych osób. Zawsze wyjmuj sztyfty i akumulator, gdy narzędzie nie jest używane. Niezastosowanie się do tego zalecenia może spowodować poważne obrażenia ciała

## MONTAŻ I OBSŁUGA

DZIAŁANIE	RYСУNEK
<b>przed pracą</b>	
Sposób instalowania/ wyjmowania baterii	Patrz Rys. A1, A2
Ładowanie akumulatora	Patrz Rys. A3
<b>Montaż</b>	
Instalowanie zaczepu na pasek <b>Uwaga:</b> Zaczep do paska można zamontować po lewej lub prawej stronie gwoździarki.	Patrz Rys. B
Ładowanie narzędzia gwoździami sztyftowymi 1. Wyjmij baterię, jeśli jest zainstalowana. 2. Ściśnij przycisk zwalniający magazynek znajdujący się z tyłu magazynka i odsuń pokrywę magazynka 3. Umieść gwoździe sztyftowe w lewym górnym rogu kanału 4. Dociśnij pokrywę magazynka, aż bezpiecznie zatrzśnie się na swoim miejscu, możesz teraz ponownie zainstalować baterię <b>UWAGA:</b> Używaj rękawic ochronnych. Podczas ładowania gwoździ trzymaj z dala od siebie i innych. Nieprzestrzeganie tego może spowodować poważne obrażenia ciała.	Patrz Rys. C1, C2



<p><b>korzystanie z NARZĘDZIA</b></p>			
<p><b>Wybór trybu paznokci</b> Tryb napędu pojedynczej sekwencji: Zapewnia dokładne umieszczenie sztyftów <b>†</b> Metoda napędu kontaktowego: Tryb aktywacji styku: Pozwala na szybkie powtarzalne umieszczanie sztyftów <b>†††</b></p> <p><b>⚠ UWAGA:</b> Jeśli wybierak nie jest mocno zamocowany w żadnej z pozycji, pistolet do paznokci nie będzie działał poprawnie. Zawsze upewnij się, że selektor jest prawidłowo osadzony, aby uniknąć przypadkowego upadku gwoźdźcia i możliwych poważnych obrażeń ciała.</p>	<p>Patrz Rys. D</p>	<p><b>Używanie spustu wł./wyl. w dwóch różnych trybach Tryb pojedynczego uruchamiania sekwencyjnego:</b> -Najpierw dociśnij styk obrabianego przedmiotu do powierzchni roboczej, a następnie naciśnij spust wł./wyl. -Zwolnij spust wł./wyl. i styk przedmiotu obrabianego.</p> <p><b>Tryb aktywacji styku:</b> -Naciśnij i przytrzymaj spust. Dociśnij narzędzie do powierzchni roboczej, aby docisnąć styk przedmiotu obrabianego i wbić sztyft. -Zwolnij styk przedmiotu obrabianego raz po każdym wbiciu sztyftu. -Przesuń narzędzie, a następnie ponownie naciśnij styk przedmiotu obrabianego.</p> <p><b>UWAGA:</b> Sztyfcarka będzie działać tylko po naciśnięciu spustu wł./wyl. i jednocześnie dociśnięciu elementu obrabianego do powierzchni roboczej</p> <p><b>UWAGA:</b> Jeśli w ciągu 5 sekund od naciśnięcia spustu wł./wyl. lub wciśnięcia styku elementu obrabianego nie nastąpi wbicie sztyftu, zwolnij spust wł./wyl. lub styk przedmiotu obrabianego, a następnie wykonaj czynność ponownie.</p> <p><b>OSTRZEŻENIE:</b> Nie klinować ani nie naciskać mechanizmu stykowego przedmiotu podczas obsługi narzędzia. Może to spowodować poważne obrażenia ciała.</p>	<p>Patrz Rys. E1, E2</p>
		<p>Regulacja głębokości wbijania Obróć pokrętkę regulacji głębokości wbijania w górę lub w dół, aby zmienić głębokość wbijania.</p> <p><b>UWAGA:</b> Wbij kółek testowy po każdej regulacji, aż zostanie ustawiona żądana głębokość.</p>	<p>Patrz Rys. F</p>

LED Reflektory robocze  
**UWAGA:** Kontrolki LED zostaną aktywowane po naciśnięciu spustu wł./wyl. lub naciśnięciu styku przedmiotu obrabianego.  
**UWAGA:** Kontrolki LED zapewniają informację zwrotną, czy narzędzie działa prawidłowo. (Zobacz rozwiązywanie problemów)

Patrz Rys. G

Usuń zablokowane paznokcie  
 Spróbuj uruchomić narzędzie jeszcze dwa razy, aby potwierdzić, że gwóźdź utknął.  
**UWAGA:** Przed wyjęciem zakleszczonego sztyftu otwórz magazynek (patrz rys. C1) i wyjmij wszystkie sztyfty.



**OSTRZEŻENIE:** Zawsze najpierw wyjmij baterię i załóż rękawice ochronne.

- Trzymaj magazynek otwarty.
- Pociągnij w górę zwalniacz zacięcia bez użycia narzędzi i odczep zatrask
- Upewnij się, że końcówka mechanizmu napędowego znajduje się w położeniu początkowym, jeśli nie, włóż płaski śrubokręt w końcówkę mechanizmu napędowego i popchnij ją do tyłu.
- Usuń wszelki wygięte sztyfty
- Zamknij i zablokuj zwalniacz zacięcia
- Zainstaluj ponownie gwoździe sztyftowe i ponownie aktywuj narzędzie

Patrz Rys. H1, H2, H3

## ZALECENIA DLA NARZĘDZI AKUMULATOROWYCH

Zakres temperatury roboczej i przechowywania narzędzi oraz akumulatora wynosi 0°C-45°C. Zalecany zakres temperatury ładowania dla układu ładowania wynosi 0°C-40°C.

### SZCZEGÓŁY DOTYCZĄCE BEZPIECZNEGO UTYLIZOWANIA ZUŻYTYCH AKUMULATORÓW:

Pod koniec okresu eksploatacji urządzenia należy bezpiecznie usunąć akumulator przed wyłączeniem urządzenia. Nie wyrzucaj akumulatorów, ani nie umieszczaj ich w normalnym koszu na śmieci. Nie usuwaj również akumulatora razem z maszyną. Wyjmij zużyty akumulator z urządzenia i zutylizuj go w najbliższym lub najdogodniejszym wyznaczonym punkcie recyklingu. W przypadku wątpliwości skonsultuj się z lokalnym wydziałem ochrony środowiska. Niewłaściwa utylizacja akumulatorów może wpłynąć na cykl wodny, co może stanowić zagrożenie dla ekosystemu. Nie wyrzucaj zużytych akumulatorów jako niesegregowanych odpadów komunalnych.

## 7. OCHRONA ŚRODOWISKA



Odpady wyrobów elektrycznych nie powinny być wyrzucane razem z odpadami gospodarstwa domowego. Należy korzystać z recyklingu, jeśli istnieje odpowiednia infrastruktura. Porady dotyczące recyklingu można uzyskać u władz lokalnych lub sprzedawcy detalicznego.

## 8. ROZWIĄZYWANIE PROBLEMÓW

PROBLEM	PRAWDOPODOBNA PRZYCZYNA	ROZWIĄZANIE
Narzędzie nie działa poprawnie:		
Kontrolka LED miga 5 razy	Brak sztyftów	Uzupełnij sztyfty
Kontrolka LED miga 2 razy	Bateria rozładowana	Naładuj baterię
Kontrolka LED miga 3 razy	Narzędzie jest gorące	Poczekaj, aż narzędzie ostygnie

## 6. KONSERWACJA

**Przed przystąpieniem do jakiegokolwiek regulacji, serwisowania lub konserwacji należy wyjąć akumulator.**

W narzędziu nie ma żadnych części, które wymagałyby serwisowania przez użytkownika. Nigdy nie należy używać wody czy środków czyszczących do czyszczenia narzędzia z napędem elektrycznym. Czyścić suchą szmatką. Zawsze należy przechowywać narzędzie w suchym miejscu. Utrzymywać w czystości otwory wentylacyjne silnika. Utrzymywać wszystkie urządzenia sterujące w czystości. W otworach wentylacyjnych mogą pojawiać się iskry, jest to normalne i nie spowoduje uszkodzenia narzędzia.

Narzędzie działa prawidłowo, ale mocowania nie są do końca wprowadzone.	Za małą głębokość wprowadzenia. Za długi gwóźdź przy danej twardości drewna.	Wyreguluj głębokość wprowadzenia. Użyj gwoździ o długości odpowiedniej do danego drewna.
Narzędzie działa prawidłowo, ale mocowania są wprowadzone za głęboko.	Za dużą głębokość wprowadzenia.	Wyreguluj głębokość wprowadzenia.
Częste oczyszczanie z gwoździ	Zakleszczone lub uszkodzone gwoździe	Pociągnąć do góry za zwalniacz zacięcia narzędzia i odczepić zatrask. Sprawdzić, czy wewnątrz znajdują się zakleszczone lub uszkodzone gwoździe. Jeśli tak, w porę należy usunąć zakleszczone lub uszkodzone gwoździe.
Narzędzie często blokuje się.	Nieprawidłowe gwoździe.  Gwoździe są uszkodzone. Magazynek jest brudny.	Sprawdź, czy rozmiar gwoździ jest prawidłowy. Wymień gwoździe. Wyczyść magazynek.

jest zgodny z następującymi dyrektywami,  
**2006/42/EC**  
**2014/30/EU**  
**2011/65/EU&(EU)2015/863**

Normy są zgodne z  
**EN 60745-1**  
**EN 60745-2-16**  
**EN IEC 55014-1**  
**EN IEC 55014-2**  
**EN IEC 63000**

Osoba upoważniona do kompilacji pliku technicznego,

**Nazwa Marcel Filz**  
**Adres Positec Germany GmbH**  
**Postfach 32 02 16, 50796 Cologne, Germany**



2023/08/22  
Allen Ding  
Zastępca głównego inżyniera,  
testowanie i certyfikacja  
Positec Technology (China) Co., Ltd  
18, Dongwang Road, Suzhou Industrial  
Park, Jiangsu 215123, P. R. China

## 9. DEKLARACJA ZGODNOŚCI

My,  
Positec Germany GmbH  
Postfach 32 02 16, 50796 Cologne, Germany

W imieniu Positec oświadczamy, że produkt.

Opis **Bezprzewodowa zszywka koronkowa WorxNITRO**

Typ **WX844 WX844.X (844 - Oznaczenie maszyn reprezentujących zszywki koronkowe)**

Funkcja **Mocowanie różnych materiałów**

**Bezprzewodowy zszywacz do zszywek z wąską koroną 20 V**

# ΠΙΝΑΚΑΣ ΠΕΡΙΕΧΟΜΕΝΩΝ

1. ΟΔΗΓΙΕΣ ΑΣΦΑΛΕΙΑΣ
2. ΛΙΣΤΑ ΣΥΣΤΑΤΙΚΩΝ
3. ΤΕΧΝΙΚΕΣ ΠΛΗΡΟΦΟΡΙΕΣ
4. ΠΡΟΒΛΕΠΟΜΕΝΗ ΧΡΗΣΗ
5. ΟΔΗΓΙΕΣ ΛΕΙΤΟΥΡΓΙΑΣ
6. ΕΡΓΑΣΙΕΣ ΣΥΝΤΗΡΗΣΗΣ
7. ΠΡΟΣΤΑΣΙΑ ΤΟΥ ΠΕΡΙΒΑΛΛΟΝΤΟΣ
8. ΑΝΤΙΜΕΤΩΠΙΣΗ ΠΡΟΒΛΗΜΑΤΩΝ
9. ΔΗΛΩΣΗ ΣΥΜΜΟΡΦΩΣΗΣ

## 1. ΟΔΗΓΙΕΣ ΑΣΦΑΛΕΙΑΣ ΠΡΟΕΙΔΟΠΟΙΗΣΕΙΣ ΑΣΦΑΛΕΙΑΣ ΓΕΝΙΚΟΥ ΗΛΕΚΤΡΟΚΙΝΗΤΟΥ ΕΡΓΑΛΕΙΟΥ

 **ΠΡΟΕΙΔΟΠΟΙΗΣΗ!** Διαβάστε όλες τις υποδείξεις. Η μη τήρηση των παρακάτω υποδείξεων μπορεί να έχει σα συνέπεια ηλεκτροπληξία, κίνδυνο πυρκαϊάς ή/και σοβαρούς τραυματισμούς.

**Φυλάξτε όλες τις προειδοποιήσεις και τις οδηγίες για μελλοντική αναφορά.**

Ο χαρακτηρισμός «ηλεκτρικό εργαλείο» που χρησιμοποιείται στις παρακάτω προειδοποιητικές υποδείξεις αφορά ή το φορητό (χειρισμός με το χέρι) ηλεκτρικό μηχανήμα σας (με ηλεκτρικό καλώδιο) ή το μηχανήμα σας με μπαταρία (χωρίς καλώδιο).

- 1) **Χώρος εργασίας**
  - a) **Διατηρείτε το χώρο που εργάζεσθε καθαρό και καλά φωτισμένο.** Αταξία στο χώρο που εργάζεσθε και μη φωτισμένες περιοχές εργασίας μπορεί να οδηγήσουν σε ατυχήματα.
  - b) **Μην εργάζεσθε με το ηλεκτρικό εργαλείο σε περιβάλλον που υπάρχει κίνδυνος έκρηξης, στο οποίο υπάρχουν εύφλεκτα υγρά, αέρια ή σκόνη.** Τα ηλεκτρικά εργαλεία μπορεί να δημιουργήσουν σπινθηρισμό ο οποίος μπορεί να αναφλέξει τη σκόνη ή τις αναθυμιάσεις.
  - c) **Όταν χρησιμοποιείτε το ηλεκτρικό εργαλείο κρατάτε τα παιδιά κι άλλα τυχόν πρόσωπα μακριά από το χώρο που εργάζεσθε.** Σε περίπτωση που άλλα άτομα αποσπάσουν την προσοχή σας μπορεί να χάσετε τον έλεγχο του μηχανήματος.
- 2) **Ηλεκτρική ασφάλεια**
  - a) **Το φως του καλωδίου του ηλεκτρικού εργαλείου**

πρέπει να ταιριάζει στην αντίστοιχη πρίζα. Δεν επιτρέπεται με κανένα τρόπο η μετασκευή του φως. Μη χρησιμοποιείτε προσαρμοστικά φως σε συνδυασμό με ηλεκτρικά εργαλεία συνδεδεμένα με τη γη (γειωμένα). Άθικτα φως και κατάλληλες πρίζες μειώνουν τον κίνδυνο ηλεκτροπληξίας.

- b) **Αποφεύγετε την επαφή του σώματος σας με γειωμένες επιφάνειες όπως σωλήνες, θερμοκρακτικά σώματα (καλοριφέρ), κουζίνες και ψυγεία.** Όταν το σώμα σας είναι γειωμένο αυξάνεται ο κίνδυνος ηλεκτροπληξίας.
  - c) **Μην εκθέτετε το ηλεκτρικό εργαλείο στη βροχή ή την υγρασία.** Η διείσδυση νερού στο ηλεκτρικό εργαλείο αυξάνει τον κίνδυνο ηλεκτροπληξίας.
  - d) **Μη χρησιμοποιείτε το καλώδιο για να μεταφέρετε ή ν' αναρτήσετε το ηλεκτρικό εργαλείο ή για να βγάλετε το φως από την πρίζα.** Κρατάτε το καλώδιο u956 ακρια από υψηλές θερμοκρασίες, λάδια, κοφτερές ακμές ή κινούμενα εξαρτήματα. Τυχόν χαλασμένα ή μπερδεμένα καλώδια αυξάνουν τον κίνδυνο ηλεκτροπληξίας.
  - e) **Όταν εργάζεσθε με το ηλεκτρικό εργαλείο στο ύπαιθρο χρησιμοποιείτε πάντοτε καλώδια επιμήκυνσης (μπαλανάτζες) που έχουν εγκριθεί για χρήση σε εξωτερικούς χώρους.** Η χρήση καλωδίων επιμήκυνσης εγκριμένων για εργασία σε εξωτερικούς χώρους μειώνει τον κίνδυνο ηλεκτροπληξίας.
  - f) **Αν δεν μπορείτε παρά να χρησιμοποιήσετε ένα ηλεκτρικό εργαλείο σε υγρό περιβάλλον, χρησιμοποιήστε ένα τροφοδοτικό που λειτουργεί με παραμενόν ηλεκτρικό ρεύμα (RCD).** Η χρήση μιας συσκευής RCD μειώνει τον κίνδυνο ηλεκτροπληξίας.
- 3) **Ασφάλεια προσώπων**
    - a) **Να είσθε πάντοτε προσεκτικός/προσεκτική, να δίνετε προσοχή στην εργασία που κάνετε και να χειρίζεσθε το ηλεκτρικό εργαλείο με περίσκεψη.** Μην κάνετε χρήση του ηλεκτρικού εργαλείου όταν είσθε κουρασμένος/κουρασμένη ή όταν βρίσκεσθε υπό την επιρροή ναρκωτικών, οινοπνεύματος ή φαρμάκων. Μια στιγμήα απροσεξία κατά το χειρισμό του ηλεκτρικού εργαλείου μπορεί να οδηγήσει σε σοβαρούς τραυματισμούς.
    - b) **Φοράτε προστατευτικά ενδύματα και πάντοτε προστατευτικά γυαλιά.** Όταν φοράτε ενδύματα ασφαλείας, ανάλογα με το υπό χρήση ηλεκτρικό εργαλείο, όπως προσωπίδα προστασίας από σκόνη, αντιολισθητικά παπούτσια ασφαλείας, κράνη ή waistpides, μειώνεται ο κίνδυνος τραυματισμών.
    - c) **Αποφύγετε την κατά λάθος εκκίνηση.** Βεβαιωθείτε πως ο διακόπτης είναι στη θέση off πριν να το συνδέσετε στο τροφοδοτικό

- και/ή τη μπαταρία, πριν να το σηκώσετε ή να το μεταφέρετε.** Όταν μεταφέρετε το ηλεκτρικό εργαλείο έχοντας το δάκτυλο σας στο διακόπτη ON/OFF ή αν συνδέσετε το ηλεκτρικό εργαλείο με την πηγή ρεύματος όταν ο διακόπτης ON/OFF βρίσκεται στη θέση «Ein» («ON»), αυτό μπορεί να οδηγήσει σε σοβαρούς τραυματισμούς.
- d) Αφαιρείτε από τα ηλεκτρικά εργαλεία πριν τα θέσετε σε λειτουργία τυχόν συναρμολογημένα χρησιμοποιήσιμα εργαλεία ή κλειδιά.** Ένα εργαλείο ή κλειδί συναρμολογημένο στο περιστρεφόμενο εξάρτημα ενός ηλεκτρικού εργαλείου μπορεί να οδηγήσει σε τραυματισμούς.
- e) Μην υπερκτιμάτε τον εαυτό σας. Φροντίστε για την ασφαλή στήριξη του σώματος σας και διατηρείτε πάντοτε την ισορροπία σας.** Αυτό σας επιτρέπει τον καλύτερο έλεγχο το ηλεκτρικού εργαλείου σε περιπτώσεις απροσδόκων καταστάσεων.
- f) Φοράτε κατάλληλη ενδυμασία εργασίας. Μη φοράτε φαρδιά ενδύματα ή κοσμήματα. Κρατάτε τα μαλλιά σας, τα ενδύματα σας και εξαρτήματα. Χαλαρή ενδυμασία, κοσμήματα και μακριά μαλλιά μπορεί να εμπλακούν στα κινούμενα εξαρτήματα.**
- g) Αν υπάρχει η δυνατότητα συναρμολόγησης είναι συνδεμένες καθώς και αν χρησιμοποιούνται σωστά. Η χρήση τέτοιων διατάξεων μειώνει τους κινδύνους που προέρχονται από τη σκόνη.**
- 4) Χρήση κι επιμελής χειρισμός των ηλεκτρικών εργαλείων**
- a) Μην υπερφορτώνετε το ηλεκτρικό εργαλείο. Χρησιμοποιείτε για την εκάστοτε εργασία σας το ηλεκτρικό εργαλείο που προορίζεται γι' αυτήν. Με το κατάλληλο ηλεκτρικό εργαλείο εργάζεσθε καλύτερα και ασφαλέστερα στην αναφερόμενη περιοχή ισχύος.**
- b) Μη χρησιμοποιήσετε ποτέ ένα ηλεκτρικό εργαλείο του οποίου ο διακόπτης ON/OFF είναι χαλασμένος. Ένα ηλεκτρικό εργαλείο το οποίο δεν μπορεί να τερθεί πλέον σε ή εκτός λειτουργίας είναι επικίνδυνο και πρέπει να επισκευαστεί.**
- c) Να αποσυνδέετε το φις από την πηγή τροφοδοσίας ή/και να βγάζετε την μπαταρία από το ηλεκτρικό εργαλείο πριν κάνετε οποιεσδήποτε ρυθμίσεις ή αλλαγές εξαρτημάτων και πριν αποθηκεύετε τα ηλεκτρικά εργαλεία. Αυτά τα προληπτικά μέτρα ασφαλείας μειώνουν τον κίνδυνο να τερθεί το μηχάνημα αβέλτητα σε λειτουργία.**
- d) Διαφυλάγετε τα ηλεκτρικά εργαλεία που δε χρησιμοποιείτε μακριά από παιδιά. Μην αφήνετε άτομα που δεν είναι εξοικειωμένα με το ηλεκτρικό εργαλείο ή δεν έχουν διαβάσει αυτές τις οδηγίες χρήσης να το χρησιμοποιήσουν. Τα ηλεκτρικά εργαλεία είναι επικίνδυνα όταν χρησιμοποιούνται από άπειρα πρόσωπα.**
- e) Να περιποιήστε προσεκτικά το ηλεκτρικό σας εργαλείο και να ελέγχετε, αν τα κινούμενα τμήματά του λειτουργούν άψοφα και δεν μπλοκάρουν, ή μήπως έχουν χαλάσει ή σπάσει εξαρτήματα, τα οποία επηρεάζουν έτσι αρνητικά τον τρόπο λειτουργίας του ηλεκτρικού εργαλείου. Δώστε τυχόν χαλασμένα εξαρτήματα του ηλεκτρικού εργαλείου για επισκευή πριν το χρησιμοποιήσετε πάλι. Η ανεπαρκής συντήρηση των ηλεκτρικών εργαλείων αποτελεί αιτία πολλών ατυχημάτων.**
- f) Διατηρείτε τα κοπτικά εργαλεία κοφτερά και καθαρά. Τα κοπτικά εργαλεία που συντηρούνται με προσοχή μπορούν να οδηγηθούν εύκολα και να ελεγχθούν καλύτερα.**
- g) Χρησιμοποιείτε τα ηλεκτρικά εργαλεία, τα εξαρτήματα, τα χρησιμοποιήσιμα εργαλεία κτλ. σύμφωνα με τις παρούσες οδηγίες καθώς και όπως προβλέπεται για τον εκάστοτε τύπο μηχανήματος. Λαμβάνετε ταυτόχρονα υπόψη σας τις συνθήκες εργασίας και την υπό εκτέλεση εργασία. Η χρήση του ηλεκτρικού εργαλείου για άλλες εκτός από τις προβλεπόμενες εργασίες μπορεί να δημιουργήσει επικίνδυνες καταστάσεις.**
- 5) Χρήση κι επιμελής χειρισμός εργαλείων μπαταρίας**
- a) Φορτίζετε μόνο με φορτιστές που προβλέπει ο κατασκευαστής. Η φόρτιση με φορτιστές που δεν προορίζονται για τον υπό φόρτιση τύπο του μπλοκ μπαταρίας δημιουργεί κίνδυνο πυρκαγιάς.**
- b) Χρησιμοποιείτε τα ηλεκτρικά εργαλεία πάντοτε με τα προβλεπόμενα γι' αυτά μπλοκ μπαταρίας. Η χρήση διαφορετικών μπλοκ μπαταρίας μπορεί να οδηγήσει σε τραυματισμούς ή πυρκαϊά.**
- c) Διαφυλάγετε τις μπαταρίες που δε χρησιμοποιείτε μακριά από μεταλλικά αντικείμενα, π. χ. από συνδετήρες χαρτιών, νομίσματα, κλειδιά, καρφιά, βίδες ή άλλα παρόμοια μικροαντικείμενα, τα οποία θα μπορούσαν να επιγεφυρώσουν τις διάφορες μεμονωμένες επαφές. Μια επιγεφυρώση από μεταλλικά αντικείμενα μπορεί να προκαλέσει βραχυκύκλωμα, υ963 πινθηρισμό ή πυρκαϊά.**
- d) Υπό δυσμενείς συνθήκες λειτουργίας μπορείτε διαρρεύσουν υγρό από την μπαταρία. Αποφεύγετε κάθε επαφή με μια μη στεγανή μπαταρία. Σε περίπτωση ακούσιας επαφής με τα υγρά, ξεπλύντε αμέσως με νερό την αντίστοιχη θέση επαφής. Εκτός από αυτό, αν τα υγρά διεισδύσουν στα μάτια σας, επισκεφτείτε χωρίς καθυστέρηση ένα γιατρό. Τα διαρρέοντα υγρά των μπαταριών μπορεί να προκαλέσουν ερεθισμούς ή και εγκαύματα.**
- 6) Σέρβις**

- a) **Δίνετε το ηλεκτρικό σας εργαλείο για επισκευή από άριστα ειδικευμένο προσωπικό, μόνο με γνήσια ανταλλακτικά.** Έτσι εξασφαλίζεται η διατήρηση της ασφάλειας του ηλεκτρικού εργαλείου.

## ΠΡΟΕΙΔΟΠΟΙΗΣΕΙΣ ΑΣΦΑΛΕΙΑΣ ΓΙΑ ΚΑΡΦΩΤΙΚΑ

1. **Να υποθέσετε πάντα ότι το εργαλείο περιέχει σφιγκτήρες.** Απρόσεκτος χειρισμός του καρφωτικού μπορεί να επιφέρει απρόσμενη εξαπόλυση σφιγκτήρων και ατομικό τραυματισμό.
2. **Μην κατευθύνετε το εργαλείο προς εσάς ή οποιονδήποτε άλλο.** Μη αναμενόμενη εξαπόλυση θα αποφορτίσει τον σφιγκτήρα προκαλώντας τραυματισμό.
3. **Μην ενεργοποιείτε το εργαλείο εκτός εάν είναι σφιχτά τοποθετημένο στο τεμάχιο επεξεργασίας.** Εάν το εργαλείο δεν είναι σε επαφή με το τεμάχιο επεξεργασίας, ο σφιγκτήρας μπορεί να αποστρακιστεί μακριά από τον στόχο σας.
4. **Απουσνδέστε το εργαλείο από την μπαταρία, όταν ο σφιγκτήρας μπλοκάρει στο εργαλείο.** Όταν απομακρύνετε έναν μπλοκαρισμένο σφιγκτήρα, το καρφωτικό καρφιών μπορεί να ενεργοποιηθεί κατά λάθος, εάν συνδεθεί.
5. **Μην χρησιμοποιείτε αυτό το καρφωτικό καρφιών για την σύσφιξη ηλεκτρικών καλωδίων.** Δεν έχει σχεδιαστεί για εγκατάσταση ηλεκτρικών καλωδίων και μπορεί να προκαλέσει ζημιά στα ηλεκτρικά καλώδια με συνέπεια πρόκληση ηλεκτροπληξίας ή κινδύνους πυρκαγιάς.











## ΠΡΟΕΙΔΟΠΟΙΗΣΕΙΣ ΑΣΦΑΛΕΙΑΣ ΓΙΑ ΤΗ ΣΥΣΤΟΙΧΙΑ ΜΠΑΤΑΡΙΩΝ

- a) Απαγορεύονται η αποσυρναρμολόγηση, το άνοιγμα ή το κόψιμο στοιχείων μπαταριών ή συστοιχίων μπαταριών.
- b) Δεν πρέπει να βραχυκυκλώνετε συστοιχίες μπαταριών. Οι συστοιχίες μπαταριών δεν πρέπει να φυλάσσονται ανοργάνωτα σε κουτί ή συρτάρι όπου μπορεί να βραχυκυκλώσουν η μία την άλλη ή να βραχυκυκλωθούν από αγώγιμα υλικά. Όταν δεν χρησιμοποιείτε την μπαταρία, φροντίστε να τη φυλάσσετε μακριά από άλλα μεταλλικά αντικείμενα, όπως συνδετήρες χαρτιού, κέρματα, κλειδιά, καρφιά, βίδες ή άλλα μικρά μεταλλικά είδη,

που μπορεί να δημιουργήσουν σύνδεση μεταξύ των δύο ακροδεκτών. Αν τοποθετήσετε τους ακροδέκτες της μπαταρίας τον ένα δίπλα στον άλλο, μπορεί να προκληθούν εγκαύματα ή πυρκαγιά.

- c) **Μην αφήσετε τη συστοιχία μπαταριών εκτεθειμένη σε υψηλή θερμοκρασία ή φωτιά.** Αποφύγετε την αποθήκευσή της σε σημείο άμεσα εκτεθειμένο στο φως του ήλιου.
- d) **Μην αφήσετε τη συστοιχία μπαταριών να υποστεί μηχανικό πλήγμα.**
- e) **Σε περίπτωση διαρροής της μπαταρίας, μην αφήσετε το υγρό να έρθει σε επαφή με το δέρμα ή τα μάτια σας.** Αν συμβεί κάτι τέτοιο, πλύνετε το προσβεβλημένο σημείο με άφθονο νερό και ζητήστε τη συμβουλή γιατρού.
- f) **Η συστοιχία μπαταριών πρέπει να είναι πάντα καθαρή και στεγνή.**
- g) **Αν λερωθούν οι ακροδέκτες της συστοιχίας μπαταριών, σκουπίστε τους με καθαρό στεγνό πανί.**
- h) **Η συστοιχία μπαταριών χρειάζεται φόρτιση πριν από τη χρήση της.** Πρέπει να ανατρέχετε πάντοτε στην παρούσα οδηγία και να χρησιμοποιείτε τη σωστή διαδικασία φόρτισης.
- i) **Μην αφήνετε τη συστοιχία μπαταριών να φορτίζεται όταν δεν τη χρησιμοποιείτε.**
- j) **Μετά από παρατεταμένες περιόδους αποθήκευσης, μπορεί να χρειαστεί να φορτίσετε και να αποφορτίσετε τη συστοιχία μπαταριών αρκετές φορές για να επιτευχθούν οι μέγιστες επιδόσεις της.**
- k) **Για επαναφόρτιση χρησιμοποιήστε μόνο τον φορτιστή που καθορίζει η Worx.** Μη χρησιμοποιήσετε άλλον φορτιστή εκτός από αυτόν που παρέχεται αποκλειστικά για χρήση μαζί με τον εξοπλισμό.
- l) **Μη χρησιμοποιήσετε άλλη συστοιχία μπαταριών που δεν έχει σχεδιαστεί για χρήση μαζί με τον εξοπλισμό.**
- m) **Φυλάξτε τη συστοιχία μπαταριών μακριά από σημεία όπου μπορεί να τη βρουν τα παιδιά.**
- n) **Φυλάξτε τα αρχικά ενημερωτικά έντυπα του προϊόντος γιατί μπορεί να τα χρειαστείτε στο μέλλον.**
- o) **Όταν δεν χρησιμοποιείτε την μπαταρία, πρέπει να την αφαιρείτε από τον εξοπλισμό.**
- p) **Η απόρριψη των μπαταριών πρέπει να γίνεται με τον ενδεδειγμένο τρόπο.**
- q) **Μην αναμειγνύετε τις μπαταρίες ή διαφορετική κατασκευή, χωρητικότητα, μέγεθος ή τύπο μέσα στον εξοπλισμό.**
- r) **Φυλάτε την μπαταρία μακριά από συσκευές μικροκυμάτων και υψηλή πίεση.**
- s) **Προειδοποίηση! Μην χρησιμοποιείτε μη επαναφορτιζόμενες μπαταρίες.**

## ΣΥΜΒΟΛΑ

	Για περιορισμό των κινδύνων τραυματισμού, ο χρήστης πρέπει να διαβάσει το εγχειρίδιο.
	Προσοχή
	Φοράτε Προστατευτικά για τα Αυτιά
	Φοράτε Προστατευτικά για τα Μάτια
	Φοράτε Μάσκα για την Σκόνη
	Πριν από την αλλαγή των αξεσουάρ βεβαιωθείτε ότι η μπαταρία έχει αφαιρεθεί.
	Φοράτε προστατευτικά γάντια
	Απαγορεύεται η καύση.
	Εάν γίνει εσφαλμένη απόρριψη των μπαταριών μπορεί να εισέλθουν στον κύκλο του νερού με αποτέλεσμα να τεθεί σε κίνδυνο το οικοσύστημα. Μην απορρίπτετε τις άχρηστες μπαταρίες ως μη ταξινομημένα αστικά απορρίμματα.
	Μπαταρία ιόντων λιθίου. Το προϊόν αυτό διαθέτει επισήμανση ενός συμβόλου που αφορά την «ξεχωριστή συλλογή» για όλες τις συστοιχίες μπαταριών και για τη συστοιχία μπαταριών του προϊόντος αυτού. Στη συνέχεια θα ανακυκλωθεί ή θα αποσυναρμολογηθεί ώστε να ελαχιστοποιηθούν οι επιπτώσεις στο περιβάλλον. Οι συστοιχίες μπαταριών μπορούν να είναι επικίνδυνες για το περιβάλλον και την ανθρώπινη υγεία καθότι περιέχουν επικίνδυνες ουσίες.

	Απόβλητα σχετικά με ηλεκτρισμό δεν πρέπει να πετάγονται μαζί με τα απόβλητα του νοικοκυριού. Παρακαλούμε να τα ανακυκλώνετε εκεί όπου υπάρχουν οι απαραίτητες εγκαταστάσεις. Ελέγξτε στον τοπικό σας δήμο ή στους πωλητές για συμβουλές ανακύκλωσης.
---	--

## 2. ΛΙΣΤΑ ΣΥΣΤΑΤΙΚΩΝ

<b>1. ΕΠΑΦΗ ΜΕ ΤΟ ΤΕΜΑΧΙΟ ΕΠΕΞΕΡΓΑΣΙΑΣ</b>
<b>2. ΜΗ ΦΘΕΙΡΟΜΕΝΟ ΠΑΝΤ **</b>
<b>3. ΛΥΧΝΙΕΣ ΕΡΓΑΣΙΑΣ LED</b>
<b>4. ΕΦΕΔΡΙΚΟ ΜΗ ΦΘΕΙΡΟΜΕΝΟ ΠΑΝΤ</b>
<b>5. ΚΟΥΜΠΙ ΑΠΕΛΕΥΘΕΡΩΣΗΣ ΘΗΚΗΣ</b>
<b>6. ΚΑΤΩ ΠΑΡΑΘΥΡΟ ΕΝΔΕΙΞΗΣ ΚΑΡΦΩΤΙΚΟΥ</b>
<b>7. ΘΗΚΗ ΠΛΕΥΡΙΚΗΣ ΦΟΡΤΩΣΗΣ</b>
<b>8. ΔΙΑΚΟΠΤΗΣ ΕΝΕΡΓΟΠΟΙΗΣΗΣ/ ΑΠΕΝΕΡΓΟΠΟΙΗΣΗΣ</b>
<b>9. ΣΚΑΝΔΑΛΗ ΕΠΙΛΟΓΗΣ ΛΕΙΤΟΥΡΓΙΑΣ</b>
<b>10. ΚΟΥΜΠΙ ΑΠΕΛΕΥΘΕΡΩΣΗΣ ΣΥΣΤΟΙΧΙΑΣ ΜΠΑΤΑΡΙΩΝ *</b>
<b>11. ΣΥΣΤΟΙΧΙΑ ΜΠΑΤΑΡΙΩΝ *</b>
<b>12. ΑΓΚΙΣΤΡΟ ΙΜΑΝΤΑ</b>
<b>13. ΡΥΘΜΙΣΗ ΒΑΘΟΥΣ ΟΔΗΓΗΣΗΣ ΧΩΡΙΣ ΕΡΓΑΛΕΙΑ</b>
<b>14. ΑΠΕΜΠΛΟΚΗ ΧΩΡΙΣ ΕΡΓΑΛΕΙΑ</b>

\* Δεν περιλαμβάνονται στο βασικό εξοπλισμό όλα τα εξαρτήματα που απεικονίζονται ή περιγράφονται.

\*\*Εάν αυτό το εξάρτημα έχει υποστεί μεγάλη φθορά, μπορεί να αντικατασταθεί με ένα ΜΗ ΦΘΕΙΡΟΜΕΝΟ ΠΑΝΤ.

## 3. ΤΕΧΝΙΚΕΣ ΠΛΗΡΟΦΟΡΙΕΣ

Τύπος **WX844 WX844.X (844 - Ονομασία μηχανημάτων, αντιπροσωπευτικών των χρυσαιφένιων συρμάτων)**

	<b>WX844 WX844.X **</b>
Βολτ	20 V  Max. ***
Χωρητικότητα θήκης	100 σταπλς
Ταχύτητα καρφωτικού καρφιών	80 σταπλς/λεπτό

**Καρφωτικό για συνδετήρες στενής στεφάνης μπαταρίας 20V**

**GR**

Τύπος καρφίων	18 μετρητής
Μήκος καρφιού (Στενή χρονιά καρφίτσα 18Ga)	19 mm - 40 mm
Βάρος (μόνο το εργαλείο)	2.8 kg

\*\* Χ=1-999, Α-Z, Μ1-Μ9 χρήση μόνο για διαφορετικούς πελάτες, δεν υπάρχουν ασφαλείς σχετικές διαφορές μεταξύ αυτών των μοντέλων  
\*\*\* Τάση μετρηθείσα χωρίς φορτίο. Η αρχική τάση της μπαταρίας φτάνει έως 20 volt. Η ονομαστική τάση είναι 18 volt

## ΠΡΟΤΕΙΝΟΜΕΝΕΣ ΜΠΑΤΑΡΙΕΣ ΚΑΙ ΦΟΡΤΙΣΤΕΣ

Κατηγορία	Μοντέλο	Χωρητικότητα
Μπαταρία 20V	WA3639	2.0 Ah
Φορτιστής 20V	WA3880	2.0 A

Συνιστούμε να αγοράζετε τα εξαρτήματά σας από το ίδιο κατάστημα από το οποίο αγοράσατε το εργαλείο. Διαβάζετε τις πληροφορίες πάνω στη συσκευασία του εξαρτήματος για περισσότερες λεπτομέρειες. Το προσωπικό του καταστήματος μπορεί να σας βοηθήσει και να σας συμβουλευθεί.

## ΠΛΗΡΟΦΟΡΙΕΣ ΓΙΑ ΤΟΝ ΘΟΡΥΒΟ

Σταθμισμένη ηχητική πίεση	$L_{pA} = 81.5 \text{ dB(A)}$
Μετρημένη ηχητική δύναμη	$L_{wA} = 92.5 \text{ dB(A)}$
$K_{pA} \& K_{wA}$	3 dB(A)

**Φοράτε Προστατευτικά για τα Αυτιά.**

## ΠΛΗΡΟΦΟΡΙΕΣ ΔΟΝΗΣΕΩΝ

Vibration total values (triax vector sum) determined according to EN 60745:

Διάρθρωση σφυριού σε σκυρόδεμα	$a_h = 3.742 \text{ m/s}^2$
	Τιμή εκπομπής δόνησης $K = 1.5 \text{ m/s}^2$

Η δηλωμένη συνολική τιμή δόνησης μπορεί να

χρησιμοποιηθεί για τη σύγκριση ενός εργαλείου με ένα άλλο και μπορεί να χρησιμοποιηθεί, επίσης, σε προκαταρκτική αξιολόγηση έκθεσης.



**ΠΡΟΕΙΔΟΠΟΙΗΣΗ:** Η τιμή εκπομπής δόνησης

κατά την πραγματική χρήση του μηχανικού εργαλείου μπορεί να διαφέρει από τη δηλωμένη και εξαρτάται από τους τρόπους χρήσης του εργαλείου οι οποίοι ενδεικτικά περιγράφονται στα παραδείγματα που ακολουθούν και επίσης ισχύουν σε ποικίλες άλλες περιπτώσεις:

Ο τρόπος χρήσης του εργαλείου και τα υλικά που κόβετε ή τρυπάτε.

Αν το εργαλείο βρίσκεται σε καλή κατάσταση και είναι καλοσυντηρημένο.

Η χρήση του σωστού παρελκόμενου για το εργαλείο και η διασφάλιση ότι κόβει καλά και βρίσκεται σε καλή κατάσταση.

Το σταθερό κράτημα που προσφέρουν οι λαβές και το αν χρησιμοποιούνται αντικραδασμικά παρελκόμενα.

Και αν το εργαλείο χρησιμοποιείται με τον τρόπο που προβλέπεται από τη σχεδίασή του και τις παρούσες οδηγίες.

**Το συγκεκριμένο εργαλείο μπορεί να προκαλέσει σύνδρομο τρέμουλο στα χέρια και τους βραχίονες σε περιπτώσεις ανεξέλεγκτης χρήσης του.**



**ΠΡΟΕΙΔΟΠΟΙΗΣΗ:** Για να είμαστε ακριβείς,

κατά την εκτίμηση της στάθμης έκθεσης στις πραγματικές συνθήκες χρήσης θα πρέπει επίσης να λαμβάνουμε υπόψη όλα τα μέρη του κύκλου λειτουργίας όπως τις στιγμές που το εργαλείο είναι απενεργοποιημένο αλλά και όταν είναι ενεργοποιημένο αλλά μένει σε αδράνεια χωρίς ουσιαστικά να εκτελεί την εργασία. Έτσι μπορεί να μειωθεί σημαντικά η στάθμη έκθεσης όσον αφορά τη συνολική περίοδο λειτουργίας.

Για την ελαχιστοποίηση του κινδύνου έκθεσής σας στη δόνηση, συνιστούμε τα εξής:

Οι εργασίες συντήρησης του εργαλείου πρέπει να γίνονται σύμφωνα με τις παρούσες οδηγίες και η λίπανσή του τακτικά και σωστά (όπου είναι ενδεικτική).

Αν σκοπεύετε να χρησιμοποιείτε τακτικά το εργαλείο, αξίζει να αγοράσετε αντικραδασμικά εργαλεία.

Προγραμματίστε τις εργασίες σας έτσι ώστε να μη χρειαστεί να χρησιμοποιήσετε εργαλεία υψηλής δόνησης πολλές ώρες την ίδια μέρα.

## 4. ΠΡΟΒΛΕΠΟΜΕΝΗ ΧΡΗΣΗ

Αυτό το εργαλείο προορίζεται για φινιρίσματα και τελειώματα (εσωτερικά και εξωτερικά), όπως περιβλήματα θυρών και παραθύρων, πλαίσια θυρών, σοβατεπί, γυψοσανίδες, ξύλινες κατασκευές, χύτευση

**Καρφωτικό για συνδετήρες στενής στεφάνης μπαταρίας 20V**

**GR**



καλυμμάτων και υποδημάτων, καλουπώματα, σκάλες, επενδύσεις θυρών και παραθύρων, κιγκλιδώματα για καρέκλες, χύτευση πλίνθων, ξύλινα δάπεδα, επενδύσεις, έπιπλα κ.λπ...

## 5. ΟΔΗΓΙΕΣ ΛΕΙΤΟΥΡΓΙΑΣ



**ΣΗΜΕΙΩΣΗ:** Προτού χρησιμοποιήσετε το εργαλείο, διαβάστε προσεκτικά το βιβλίο οδηγιών.



**ΠΡΟΕΙΔΟΠΟΙΗΣΗ:** Κρατήστε το εργαλείο στραμμένο μακριά από τον εαυτό σας και τους άλλους κατά τη φόρτωση καρφιών. Αφαιρείτε πάντα τα καρφιά και την μπαταρία όταν το εργαλείο δεν χρησιμοποιείται. Σε αντίθετη περίπτωση μπορεί να προκληθεί σοβαρός τραυματισμός

## ΣΥΝΑΡΜΟΛΟΓΗΣΗ ΚΑΙ ΛΕΙΤΟΥΡΓΙΑ

ΕΝΕΡΓΕΙΑ	ΕΙΚΟΝΑ
<b>ΠΡΙΝ ΝΑ ΤΟ ΧΡΗΣΙΜΟΠΟΙΗΣΕΤΕ</b>	
Τοποθέτηση/αφαίρεση της μπαταρίας	ΣΙΚ. Α1, Α2
Φόρτιση της μπαταρίας	ΣΙΚ. Α3
<b>ΣΥΝΑΡΜΟΛΟΓΗΣΗ</b>	
Εγκατάσταση του κλιπ ζώνης <b>ΣΗΜΕΙΩΣΗ:</b> Το άγκιστρο ζώνης μπορεί να εγκατασταθεί στην αριστερή ή τη δεξιά πλευρά του πιστολιού καρφώματος.	ΣΙΚ. Β

Φόρτωση του εργαλείου με ακέφαλα καρφιά  
 1. Αφαιρέστε την μπαταρία εάν είναι εγκατεστημένη.  
 2. Πιέστε το κουμπι απελευθέρωσης γεμιστήρα που βρίσκεται στο πίσω μέρος του γεμιστήρα και ανοίξτε το κάλυμμα του γεμιστήρα  
 3. Τοποθετήστε τα ακέφαλα καρφιά στην επάνω αριστερή γωνία του καναλιού  
 4. Κλείστε το κάλυμμα του γεμιστήρα μέχρι να ασφαλίσει στη θέση του, μπορείτε τώρα να εγκαταστήσετε ξανά την μπαταρία



**ΠΡΟΕΙΔΟΠΟΙΗΣΗ:** Χρησιμοποιήστε γάντια ασφαλείας. Μην κατευθύνετε ποτέ το εργαλείο σε εσάς και άλλα άτομα όταν φορτώνετε με καρφιά. Διαφορετικά, υπάρχει κίνδυνος σοβαρού τραυματισμού.

### ΛΕΙΤΟΥΡΓΙΑ

#### Επιλογή της λειτουργίας καρφώματος

Λειτουργία ενεργοποίησης μονής αλληλουχίας: Παρέχει ακριβή τοποθέτηση των καρφιών **I**  
 Λειτουργία ενεργοποίησης επαφής: Λειτουργία ενεργοποίησης επαφής: Επιτρέπει τη γρήγορη επαναλαμβανόμενη τοποθέτηση των καρφιών **III**



**ΠΡΟΕΙΔΟΠΟΙΗΣΗ:** Το πιστόλι καρφώματος δεν λειτουργεί σωστά εάν ο επιλογέας δεν εδράζεται με ασφάλεια σε κάποια θέση. Εξασφαλίζετε πάντα ότι ο επιλογέας εδράζεται σωστά προς αποφυγή απροσδόκητης εκτόξευσης καρφιών και πιθανού σοβαρού ατομικού τραυματισμού.

ΣΙΚ. C1, C2

ΣΙΚ. D

**Χρήση του διακόπτη ενεργοποίησης/απενεργοποίησης σε δύο διαφορετικές λειτουργίες**  
**Λειτουργία μόνης διαδοχικής ενεργοποίησης:**

-Σπρώξτε πρώτα την επαφή του υπό επεξεργασία τεμαχίου στην επιφάνεια εργασίας και μετά πιέστε τον διακόπτη ενεργοποίησης/απενεργοποίησης  
-Απελευθερώστε τον διακόπτη ενεργοποίησης/απενεργοποίησης και την επαφή του υπό επεξεργασία τεμαχίου.

**Λειτουργία ενεργοποίησης επαφής:**

-Πιέστε και πατήστε παρατεταμένα τον διακόπτη. Σπρώξτε το εργαλείο στην επιφάνεια εργασίας για να πιέσετε την επαφή του υπό επεξεργασία τεμαχίου και να καρφώσετε.  
-Απελευθερώστε την επαφή του υπό επεξεργασία τεμαχίου μία φορά μετά από κάθε κάρφωμα.  
-Μετακινήστε το εργαλείο και μετά πιέστε ξανά την επαφή του υπό επεξεργασία τεμαχίου.

**ΣΗΜΕΙΩΣΗ:** Το πιστόλι καρφιών θα λειτουργεί μόνο όταν πιέζετε τον διακόπτη ενεργοποίησης/απενεργοποίησης και πιέζετε την επαφή του υπό επεξεργασία τεμαχίου στην επιφάνεια εργασίας ταυτόχρονα.

**ΣΗΜΕΙΩΣΗ:** Εάν δεν υπάρξει καμία ενέργεια καρφώματος εντός 5 δευτερολέπτων μετά το πάτημα του διακόπτη ενεργοποίησης/απενεργοποίησης ή το πάτημα της επαφής του υπό επεξεργασία τεμαχίου, απελευθερώστε τον διακόπτη ενεργοποίησης/απενεργοποίησης ή την επαφή του υπό επεξεργασία τεμαχίου μία φορά και, στη συνέχεια, θέστε σε λειτουργία ξανά.

**ΠΡΟΕΙΔΟΠΟΙΗΣΗ:** Ποτέ μη σφηνώνετε ή κρατάτε πίσω το μηχανισμό επαφής τεμαχίου επεξεργασίας κατά τη διάρκεια της λειτουργίας του εργαλείου. Διαφορετικά, υπάρχει κίνδυνος σοβαρού τραυματισμού.

Ρύθμιση βάθους οδήγησης  
Γυρίστε το κουμπί ρύθμισης βάθους οδήγησης προς τα πάνω ή προς τα κάτω για να αλλάξετε το βάθος οδήγησης.  
**ΣΗΜΕΙΩΣΗ:** Οδηγείτε δοκιμαστικά ένα καρφί μετά από κάθε ρύθμιση μέχρι να επιτευχθεί το επιθυμητό βάθος.

ΣΙΚ. F

Φωτισμός εργασίας LED  
**ΣΗΜΕΙΩΣΗ:** Οι λαμπτήρες εργασίας LED θα ενεργοποιηθούν όταν πατάτε τον διακόπτη ενεργοποίησης/απενεργοποίησης ή πιέζετε την επαφή του υπό επεξεργασία τεμαχίου.  
**ΣΗΜΕΙΩΣΗ:** Οι λαμπτήρες εργασίας LED παρέχουν ανατροφοδότηση για να υποδείξουν εάν το εργαλείο λειτουργεί σωστά. (Δείτε την αντιμετώπιση προβλημάτων)

ΣΙΚ. G

ΣΙΚ. E1, E2

Απομάκρυνση ενός μπλοκαρισμένου καρφιού  
Προσπαθήστε να θέσετε σε λειτουργία το εργαλείο άλλες δύο φορές ώστε να επιβεβαιώσετε ότι το καρφί έχει σφηνώσει.

**ΣΗΜΕΙΩΣΗ:** Προτού αφαιρέσετε ένα μπλοκαρισμένο καρφί, ανοίξτε τον γεμιστήρα (βλ. εικ. C1) και αφαιρέστε όλα τα καρφιά.



#### ΠΡΟΕΙΔΟΠΟΙΗΣΗ:

Αφαιρείτε πάντα πρώτα την μπαταρία και φοράτε προστατευτικά γάντια.

• Κρατήστε τον γεμιστήρα ανοιχτό.

• Τραβήξτε προς τα πάνω την απελευθέρωση εμπλοκής χωρίς εργαλεία και απασφαλίστε τη σκανδάλη ασφαλείας

• Βεβαιωθείτε ότι το άκρο του μηχανισμού κίνησης βρίσκεται στην αρχική θέση, εάν όχι, τοποθετήστε ένα κατασβίδι με επίπεδη κεφαλή στο άκρο του μηχανισμού κίνησης και σπρώξτε προς τα πίσω.

• Αφαιρέστε τυχόν στραβωμένα καρφιά

• Κλείστε την απελευθέρωση εμπλοκής και τη σκανδάλη ασφαλείας

• Τοποθετήστε ξανά τα ακέφαλα καρφιά και ενεργοποιήστε ξανά το εργαλείο

ΣΙΚ. H1, H2, H3

## 6. ΕΡΓΑΣΙΕΣ ΣΥΝΤΗΡΗΣΗΣ

**Αφαιρέστε την μπαταρία πριν εκτελέσετε οποιαδήποτε ρύθμιση, επισκευή ή συντήρηση.**

**Μην αποσυναρμολογείτε οι ίδιοι το μηχάνημα, επικοινωνήστε με τον αντιπρόσωπο του σέρβις για τη συντήρηση.**

Το μηχανικό σας εργαλείο δεν περιλαμβάνει εξαρτήματα που να επιδέχονται εργασίες συντήρησης από τον χρήστη. Ποτέ μη χρησιμοποιήσετε νερό ή χημικά καθαριστικά για να καθαρίσετε το μηχανικό σας εργαλείο. Για να το καθαρίσετε, σκουπίστε το με στεγνό πανί. Πρέπει πάντοτε να φυλάσσετε το μηχανικό σας εργαλείο σε χώρο χωρίς υγρασία. Οι σχισμές εξεαρισμού του μοτέρ πρέπει να διατηρούνται καθαρές. Πρέπει να ξεσκονίζετε τακτικά όλα τα κουμπιά λειτουργιών. Περιστασιακά μπορείτε να βλέπετε σπινθήρες μέσα από τις σχισμές εξεαρισμού. Πρόκειται για

φυσιολογικό φαινόμενο που δεν θα προκαλέσει ζημιά στο μηχανικό σας εργαλείο.

## ΓΙΑ ΕΡΓΑΛΕΙΑ ΜΠΑΤΑΡΙΑΣ

Η περιοχή θερμοκρασίας περιβάλλοντος για τη χρήση και αποθήκευση του εργαλείου και της μπαταρίας είναι 0°C-45°C.

Η προτεινόμενη περιοχή θερμοκρασίας περιβάλλοντος για το σύστημα φόρτισης κατά τη διάρκεια της φόρτισης είναι 0°C-40°C.

#### ΣΤΟΙΧΕΙΑ ΣΧΕΤΙΚΑ ΜΕ ΤΗΝ ΑΣΦΑΛΗ ΑΠΟΡΡΙΨΗ ΤΩΝ ΜΕΤΑΧΕΙΡΙΣΜΕΝΩΝ ΜΠΑΤΑΡΙΑΩΝ:

Στο τέλος της διάρκειας ζωής της συσκευής, αφαιρέστε την μπαταρία με ασφάλεια πριν την απόρριψη της συσκευής. Μην πετάτε τις μπαταρίες και μην τις ρίχνετε στον κανονικό κάδο απορριμμάτων. Επίσης, μην απορρίπτετε την μπαταρία μαζί με το μηχάνημα. Αφαιρέστε τη μεταχειρισμένη μπαταρία από τη συσκευή και απορρίψτε τη στην πλησιέστερη ή προσήκουσα εξειδικευμένη μονάδα ανακύκλωσης. Εάν έχετε αμφιβολίες, συμβουλευτείτε το τοπικό τμήμα προστασίας περιβάλλοντος. Οι μπαταρίες μπορεί να εισέλθουν στον κύκλο του νερού εάν απορριφθούν ακατάλληλα, κάτι που μπορεί να είναι επικίνδυνο για το οικοσύστημα. Μην απορρίπτετε τα απόβλητα ηλεκτρικών στηλών μαζί με αδιαχώριστα αστικά απόβλητα.

## 7. ΠΡΟΣΤΑΣΙΑ ΤΟΥ ΠΕΡΙΒΑΛΛΟΝΤΟΣ



Η απόρριψη αποβλήτων ηλεκτρικού εξοπλισμού δεν πρέπει να γίνεται μαζί με τα οικιακά απορρίμματα. Θα πρέπει να τα δίνετε για ανακύκλωση όπου υπάρχουν οι ανάλογες εγκαταστάσεις. Ζητήστε συμβουλές περί ανακύκλωσης από τις τοπικές σας αρχές ή από το κατάστημα λιανικής πώλησης του εξοπλισμού σας.

## 8. ΑΝΤΙΜΕΤΩΠΙΣΗ ΠΡΟΒΛΗΜΑΤΩΝ

Σύμπτωμα	Πιθανές αιτίες	Πιθανή Λύση
Το εργαλείο δεν λειτουργεί σωστά:		
Η λυχνία LED αναβοσβήνει 5 φορές	Δεν υπάρχουν καρφιά	Αναπλήρωση καρφιών

**Καρφωτικό για συνδετήρες στεφάνης  
στεφάνης μπαταρίας 20V**

**GR**

Η λυχνία LED αναβοσβήνει 2 φορές	Χαμηλή μπαταρία	Φορτίστε την μπαταρία
Η λυχνία LED αναβοσβήνει 3 φορές	Το εργαλείο είναι ζεστό	Περιμένετε μέχρι να κρυώσει το εργαλείο
Το εργαλείο λειτουργεί σωστά αλλά οι σφιγκτήρες δεν οδηγούνται πλήρως	Το βάθος του οδηγού δεν είναι επαρκώς βαθύ Το καρφί είναι πολύ μακρύ για τη σκληρότητα του ξύλου	Ρύθμιση του βάθους οδήγησης Χρησιμοποιήστε μήκος καρφιού το οποίο είναι κατάλληλο για ξύλο
Το εργαλείο λειτουργεί σωστά αλλά οι σφιγκτήρες οδηγούνται πολύ βαθιά	Το βάθος οδήγησης είναι πολύ μεγάλο	Ρύθμιση του βάθους οδήγησης
Συχνό κενό κάρφωμα	Μπλοκαρισμένα καρφιά ή κατεστραμμένα καρφιά	Τραβήξτε προς τα πάνω την απελευθέρωση εμπλοκής χωρίς εργαλείο και απασφαλίστε το μάνδαλο. Δείτε εάν υπάρχουν μπλοκαρισμένα καρφιά ή κατεστραμμένα καρφιά στο εσωτερικό. Εάν ναι, αφαιρέστε έγκαιρα τα μπλοκαρισμένα καρφιά ή κατεστραμμένα καρφιά.
Το εργαλείο μπλοκάρει συχνά	Λανθασμένα καρφιά Χαλασμένα καρφιά Χαλαρή θήκη Βρώμικη θήκη	Βεβαιωθείτε ότι τα καρφιά είναι σωστού μεγέθους Αντικαταστήστε τα καρφιά Σφίξτε τις βίδες Καθαρίστε τη θήκη

Εκ μέρους της Positec δηλώνουμε ότι το προϊόν. Περιγραφή **Ασύρματη μηχανή κορώνας WorxNITRO**

Τύπος **WX844 WX844.X (844 - Ονομασία μηχανημάτων, αντιπροσωπευτικών των χρυσαφένιων συρμάτων)**  
Λειτουργία **Σύσφιξη διαφόρων υλικών**

συμμορφώνεται προς τις Οδηγίες που ακολουθούν:  
**2006/42/EC**  
**2014/30/EU**  
**2011/65/EU&(EU)2015/863**

Πρότυπα συμμόρφωσης  
**EN 60745-1**  
**EN 60745-2-16**  
**EN IEC 55014-1**  
**EN IEC 55014-2**  
**EN IEC 63000**

Το πρόσωπο που έχει εξουσιοδότηση να συντάξει το τεχνικό αρχείο,

**Όνομα Marcel Filz**  
**Διεύθυνση Positec Germany GmbH**  
**Postfach 32 02 16, 50796 Cologne, Germany**



2023/08/22  
Allen Ding  
Βοηθός Αρχιμηχανικός,  
Δοκιμές & Πιστοποιήσεις  
Positec Technology (China) Co., Ltd  
18, Dongwang Road, Suzhou Industrial  
Park, Jiangsu 215123, P. R. China

## 9. ΔΗΛΩΣΗ ΣΥΜΜΟΡΦΩΣΗΣ

Εμείς,  
Positec Germany GmbH  
Postfach 32 02 16, 50796 Cologne, Germany

**Καρφωτικό για συνδετήρες στενής  
στεφάνης μπαταρίας 20V**

**GR**

# TARTALOMJEGYZÉK

1. BIZTONSÁGI UTASÍTÁSOK
2. AZ ALKATRÉSZEK LISTÁJA
3. MŰSZAKI ADATOK
4. RENDELTETÉS
5. HASZNÁLATI UTASÍTÁSOK
6. KARBANTARTÁS
7. KÖRNYEZETVÉDELEM
8. HIBAEHÁRÍTÁS
9. MEGFELELŐSÉGI NYILATKOZAT

## 1. BIZTONSÁGI UTASÍTÁSOK ELEKTROMOS KÉZISZERSZÁMOK BIZTONSÁGOS HASZNÁLATÁVAL KAPCSOLATOS ÁLTALÁNOS FIGYELMEZTETÉSEK

 **FIGYELEM** Olvasson el minden biztonsági figyelmeztetést és valamennyi utasítást.

A figyelmeztetések és utasítások figyelmen kívül hatása áramütést, tüzet és/vagy súlyos sérülést eredményezhet.

**Őrizzen meg minden figyelmeztetést és utasítást, a jövőben szüksége lehet ezekre.**

A figyelmeztetésekben használatos "elektromos kéziszerszám" kifejezés az ön hálózatról üzemeltetett (vezetékes) elektromos kéziszerszáma vagy akkumulátoros (vezeték nélküli) elektromos kéziszerszáma vonatkozik.

### 1) A munkaterület biztonsága

- a) **A munkaterületet tartsa tisztán és jól megvilágítva.** A zsúfolt vagy sötét munkaterület balesethez vezethet.
- b) **Ne üzemeltessen elektromos kéziszerszámot robbanékony légkörben, például gyúlékony folyadékok, gázok vagy por jelenléte mellett.** Az elektromos kéziszerszámok használata során szikrák keletkeznek, amelyek hatására a por vagy gáz kigyulladhat.
- c) **Elektromos kéziszerszámok működtetése közben tartsa távol a gyermekeket és bármézőkodat.** A figyelem elterelése kontrollvesztést eredményezhet.

### 2) Elektromos biztonság

- a) **Az elektromos kéziszerszámok dugójának illeszkednie kell a dugaljba. Soha, semmilyen**

módon ne módosítsa a dugót. Földelt elektromos kéziszerszámokkal ne használjon adaptert. Ha nem módosított dugókat és megfelelő dugaljat használ, azzal csökkenti az áramütés kockázatát.

- b) **Ne érintse meg a földelt felületeket, például csöveket, radiátorokat, tűzhelyeket vagy hűtőszekrényeket.** Ha a test földelt, nagyobb az áramütés kockázata.
- c) **Ne tegye ki esőnek vagy nedves körülményeknek az elektromos kéziszerszámokat.** Ha egy elektromos kéziszerszámba víz kerül, megnő az áramütés kockázata.
- d) **Vigyázzon a szerszám kábelére. Soha ne hordozza, húzogassa vagy húzza ki az áramból az elektromos kéziszerszámot a kábelnél fogva. A kábelt tartsa távol a hőtől, olajtól, éles peremektől vagy mozgó részekről.** A sérült vagy összegubancolódott kábel növeli az áramütés kockázatát.
- e) **Ha az elektromos kéziszerszámot szabadtéren üzemelteti, használjon külső használatra alkalmas hosszabbítót.** A külső használatra alkalmas kábel használatával csökken az áramütés kockázata.
- f) **Ha elkerülhetetlen, hogy az elektromos kéziszerszámot nedves helyen működtesse, használjon maradékáram-működtetésű megszakító (RCD) védelemmel rendelkező áramforrást.** A maradékáram-működtetésű megszakító használata csökkenti az áramütés kockázatát.

### 3) Személyi biztonság

- a) **Az elektromos kéziszerszám működtetése közben maradjon éber, figyeljen arra, amit csinál, és használja a józan esztét. Ne működtesse az elektromos kéziszerszámot, ha fáradt, illetve gyógyszerek, alkohol vagy drogok hatása alatt áll.** Egy pillanatnyi figyelmetlenség az elektromos kéziszerszámok működtetése közben súlyos sérülésekhez vezethet.
- b) **Használjon személyi védőfelszereléseket. Mindig használjon szemvédelmet.** A személyi védőfelszerelés, például pormaszok, csúszásmentes biztonsági lábbeli, védősisak vagy szükség esetén hallásvédelem használatával csökkenthető a személyi sérülések kockázata.
- c) **Kerülje el, hogy a szerszám véletlenül működésbe lépjen. Mielőtt az elektromos kéziszerszámot áramhoz csatlakoztatná, behelyezné az akkumulátort, felvenné vagy vinné a szerszámot ellenőrizze, hogy a kapcsoló "ki" helyzetbe legyen állítva.** Ha a szerszám hordozásakor újjat a kapcsolón tartja, vagy áram alá helyezi a bekapcsolt készüléket, az balesetekhez vezethet.
- d) **Mielőtt az elektromos kéziszerszámot bekapcsolná, távolítsa el róla minden állítókulcsot.** Ha az elektromos kéziszerszám

forgórészein állítókulcs marad, az személyi sérüléshez vezethet.

- e) **Ne próbáljon túl messzire nyúlni. Mindig vigyázzon, hogy stabilan álljon, és őrizze meg egyensúlyát.** Ez segít, hogy váratlan helyzetekben urálja az elektromos kéziszerszámot.
- f) **Viseljen megfelelő öltözetet. Ne viseljen bő ruházatot vagy hosszú ékszert. Haját, ruházatát és kesztyűjét tartsa a mozgó alkatrészekről távol.** A bő ruházatot, hosszú ékszert vagy hosszú haját bekaphatják a mozgó elemek.
- g) **Ha a szerszámhoz porszívó vagy -gyűjtő csatlakoztatható, vigyázzon, hogy ezeket csatlakoztassa és megfelelően használja.** A porgyűjtő használatával csökkenthetőek a porral kapcsolatos kockázatok.
- 4) **Az elektromos kéziszerszám használata és karbantartása**
  - a) **Ne erőltesse az elektromos kéziszerszámot. Mindig megfelelő elektromos kéziszerszámot használjon.** Ha a megfelelő elektromos kéziszerszámot használja, azzal a rendeltetési területén jobban és biztonságosabban elvégezhető a munka.
  - b) **Ne használja az elektromos kéziszerszámot, ha azt nem lehet kikapcsolni.** Ha egy elektromos kéziszerszám nem szabályozható a kapcsolóval, az veszélyes, és javításra szorul.
  - c) **Mielőtt a szerszámot beállítaná, tartozékot cserélne, illetve tároláskor húzza ki a dugót az áramforrásból, és/vagy vegye ki az akkumulátort az elektromos kéziszerszámból.** Ezekkel a megelőző biztonsági intézkedésekkel csökken annak a kockázata, hogy a kéziszerszám véletlenül bekapcsoljon.
  - d) **Az elektromos kéziszerszámokat használaton kívül tartsa a gyermekektől távol, és ne hagyja, hogy a szerszámot vagy ezeket az utasításokat nem ismerő személyek működtessék azt.** A tapasztalatlan felhasználók kezében az elektromos kéziszerszámok veszélyessé válnak.
  - e) **Tartsa karban az elektromos kéziszerszámokat. Ellenőrizze, hogy a mozgó elemek megfelelően helyezkednek-e el és nem szorultak-e be, az alkatrészek épek, és semmilyen más hiba nincs kihatással az elektromos kéziszerszám működésére. Ha sérülést talál, használat előtt javíttassa meg a szerszámot.** A nem megfelelően karbantartott elektromos kéziszerszámok sok balesetet okoznak.
  - f) **A vágószerszámokat tartsa tisztán, és figyeljen, hogy élesek maradjanak.** A megfelelően karbantartott, éles vágószerszámok ritkábban akadnak meg, és egyszerűbben irányíthatóak.
  - g) **Az elektromos kéziszerszámot, a kiegészítőket és fejeket használja a fenti utasításoknak megfelelően, figyelembe véve a munkakörülményeket és az elvégzendő**

**munkát.** Ha az elektromos kéziszerszámot nem rendeltetésszerűen használja, az veszélyhelyzetet teremthet.

- 5) **Az akkumulátoros kéziszerszám használata és karbantartása**
  - a) **Csak a gyártó által javasolt töltővel töltsen fel.** Ha egy adott akkumulátorhoz megfelelő töltőt másik akkumulátorral használ, az tűzveszélyes lehet.
  - b) **Az elektromos kéziszerszámokat csak a kijelölt akkumulátorokkal használja.** Ha más akkumulátorokat használ, az sérülés- és tűzveszélyes.
  - c) **Az akkumulátorokat használaton kívül tartsa a fémtárgyaktól, például gemkapcsoktól, pénzérméktől, kulcsoktól, szögektől, csavaroktól vagy más kis fémtárgyaktól távol, mert ezek összekapcsolhatják a pólusokat.** Az akkumulátor pólusainak rövidzárlata égés- és tűzveszélyes.
  - d) **Nem megfelelő körülmények között az akkumulátorból folyadék szivároghat; kerülje az érintkezést ezzel a folyadékkal. Véletlen érintkezés esetén mossa le vízzel. Ha a folyadék szembe kerül, mossa ki vízzel, és forduljon orvoshoz.** Az akkumulátorból szivárgó folyadék irritációt vagy égési sérülést okozhat. oparzeni,
- 6) **Szerviz**
  - a) **Az elektromos kéziszerszámot csak képzett szerelő javíthatja megfelelő cserealkatrészekkel.** Ez biztosítja az elektromos kéziszerszám biztonságos működését.







## KÖRÖMBIZTONSÁGI FIGYELMEZTETÉS

1. **Mindig feltételezzük, hogy a szerszám kötelelemeket tartalmaz.** A körmök véletlenszerű kezelése miatt a rögzítő véletlenszerűen felgyulladhat és személyi sérüléseket okozhat.
2. **Ne irányítsa a szerszámot magára vagy a közelben tartózkodó személyekre.** A véletlen kioldás miatt a rögzítőelem leeshet, és sérülést okozhat.
3. **Csak akkor indítsa el a szerszámot, ha az szorosan a munkadarabhoz kapcsolódik.** Ha a szerszám nem érintkezik a munkadarabmal, akkor a rögzítőelem célhoz nem kerülhet.
4. **Amikor a rögzítőelem beragadt a szerszámba, húzza ki a szerszámot az akkumulátorból.** A beragadt rögzítőelem eltávolításakor, ha szöveget helyez be, a köröm váratlanul elkezdődhet.
5. **Ne használja ezt a szöveget a kábel rögzítéséhez.** Nem alkalmas kábel beszerelésére, és károsíthatja a kábel szigetelését, áramütést vagy tűzveszélyt okozva.

# AZ AKKUMULÁTORRAL KAPCSOLATOS BIZTONSÁGI FIGYELMEZTETÉSEK

- a) Az akkumulátort ne szedje szét, ne nyissa fel és ne vágja meg.
- b) Ne zárja rövidre az akkumulátort. Az akkumulátorokat ne tárolja olyan dobozban vagy fiókban, ahol rövidre zárhatják egymást, vagy valamilyen vezető anyag a rövidzárlatukat okozhatja. Az akkumulátorokat használaton kívül tartsa a fémtárgyaktól, például gemkapcsoktól, pénzérméktől, kulcsoktól, szögektől, csavaroktól vagy más kis fémtárgyaktól távol, mert ezek összekapcsolhatják a pólusokat. Az akkumulátor pólusainak rövidzárlata égés- és tűzveszélyes.
- c) Ne tegye ki hőnek vagy tűznek az akkumulátort. Ne tárolja közvetlen napfényben.
- d) Az akkumulátort ne tegye ki ütésnek.
- e) Ha az akkumulátor szivárog, vigyázzon, hogy a folyadék ne kerüljön a bőrre vagy szembe. Amennyiben a bőrre vagy szembe kerül, az érintett területet mossa le bő vízzel, és forduljon orvoshoz.
- f) Vigyázzon, hogy az akkumulátor tiszta és száraz maradjon.
- g) Ha az akkumulátor pólusaira szennyeződés kerül, azt egy tiszta, száraz ruhával törölje le.
- h) Az akkumulátort használat előtt fel kell tölteni. A töltést mindig az utasításoknak megfelelően, helyes eljárást használva végezze.
- i) Használaton kívül ne hagyja töltőn az akkumulátort.
- j) Hosszan tartó tárolást követően a maximális teljesítmény elérése érdekében szükséges lehet, hogy az akkumulátort többször feltöltse és lemerítse.
- k) Csak a Worx által javasolt töltővel töltsen fel. Kizárólag a készülékhez való használatra mellékelt töltőt használja.
- l) Ne használjon a készülékkel való használatra tervezettől eltérő akkumulátort.
- m) Az akkumulátor gyermekektől távol tartandó.
- n) Őrizze meg a termékhez mellékelt utasításokat, a későbbiekben szüksége lehet ezekre.
- o) Amikor a szerszámot nem használja, vegye ki belőle az akkumulátort.
- p) Ártalmatlanításnál megfelelően járjon el.
- q) Ne helyezzen be különböző gyártóktól származó, illetve eltérő kapacitású, méretű vagy típusú akkukat a készülékbe.
- r) Tartsa távol az akkumulátort mikrohullámoktól és nagy nyomástól.
- s) Figyelem! Ne használjon nem újratölthető elemeket.

# SZIMBÓLUMOK

	A sérülésveszély csökkentése érdekében a felhasználónak el kell olvasnia az utasításokat
	Figyelmeztetés
	Viseljen szemvédőt
	Viseljen fülvédőt
	Viseljen pormaszkot
	Gondoskodjon arról, hogy az akkumulátort eltávolította az alkatrészek cseréjét megelőzően vagy végezzen bármilyen beállítást az eszközön.
	Viseljen védőszemüveget
	Ne dobja tűzbe
	Gondoskodjon arról, hogy az akkumulátort eltávolította az alkatrészek cseréjét megelőzően vagy végezzen bármilyen beállítást az eszközön.
	Lítium-ion akkumulátor, amelyet az összes elemcsomag és az akkumulátorcsomag "külön gyűjtésének" jelzésével jelöltek. Ezután újrahasznosítják vagy eltávolítják a környezeti hatás csökkentése érdekében. Az akkumulátorcsomagok ártalmasak lehetnek a környezetre és az emberi egészségre, mert káros anyagokat tartalmaznak.



A leselejtezett elektromos készülékek nem dobhatók ki a háztartási hulladékkal. Ha van a közelben elektromos hulladék gyűjtő udvar, vigye oda a készüléket. Az újrahasonosítási lehetőségekről tájékozódjon a helyi hatóságoknál vagy a kereskedőnél.

## 2. AZ ALKATRÉSZEK LISTÁJA

1.	MUNKADARAB ÉRINTKEZŐ
2.	NINCS PÁRNA **
3.	LED MUNKAFÉNYEK
4.	TARTALÉK NINCS PÁRNA
5.	MAGAZIN KIADÁSI GOMB
6.	ALACSONY KÖRÖMJELZŐ ABLAK
7.	OLDALSÓ BETÖLTŐ MAGAZIN
8.	BE-/KIKAPCSOLÓ
9.	ÜZEMMÓDVÁLASZTÓ KAPCSOLÓ
10.	AKKUMULÁTORKIOLDÓ GOMB *
11.	AKKUMULÁTOR *
12.	ÖV HOROG
13.	SZERSZÁM NÉLKÜLI HAJTÁSMÉLYSÉG-BEÁLLÍTÁS
14.	SZERSZÁM NÉLKÜLI ELAKADÁSOLDÓ

\* Nem minden készülék tartalmazza valamennyi, a fentiekben felsorolt alkatrészt.

\*\*Ha ez az alkatrész erősen elhasználódott, kicserélhető egy Nincs párna.

## 3. MŰSZAKI ADATOK

Típus **WX844 WX844.X** (844 - Gépek megjelölése, amelyek a korona tűzőkapocs képviselői )

	<b>WX844 WX844.X **</b>
Feszültség	20 V $\equiv$ Max. ***
Magazin kapacitása	100 körmök
Szegecsesebb sebesség	80 körmök / min
Köröm típusa	18 nyomtáv

Köröm hossza (Szűk koronás 18Ga tűzőkapocs)	19 mm - 40 mm
A készülék súlya (Meztelen eszköz)	2.8 kg

\*\* X = 1-999, A-Z, M1-M9 csak különféle vásárlókra vonatkozik, ezek között a modellek között nincs biztonsági változás.

\*\*\* Terhelés nélküli feszültség. Az akkumulátor kezdő feszültsége maximum 20 volt. A névleges feszültség 18 volt.

## JAVASOLT AKKUMULÁTOROK ÉS TÖLTŐK

Kategória	Típus	Mapacitás
20V Akku	WA3639	2.0 Ah
20V Akkumulátortöltő	WA3880	2.0 A

Javasoljuk, hogy kiegészítőket vásároljon az üzletből, ahol az eszközöket értékesítik. További részletek a kiegészítő csomagban találhatóak. Az áruház munkatársai segítséget és tanácsot adhatnak Önnek.

## ZAJÉRTÉKEK

A-súlyozású hangnyomásszint	$L_{pA} = 81.5$ dB(A)
A-súlyozású hangerő	$L_{WA} = 92.5$ dB(A)
$K_{pA}$ & $K_{WA}$	3 dB(A)

Viseljen fülvédőt.

## REZGÉSÉRTÉKEK

Az EN60745 szabvány szerint meghatározott összes rezgés (háromtengelyű vektoriális összeg) a következő:

Rezgés kibocsátás	$a_n = 3.742$ m/s <sup>2</sup>
	Uncertainty K = 1.5 m/s <sup>2</sup>

A hivatalos összesített rezgésszint a szerszámok összehasonlítására, illetve a kitétség előzetes felmérésére használható.



**FIGYELEM:** Az elektromos kéziszerszám használata során a rezgés kibocsátás eltérhet a fenti értéktől attól függően, hogy a szerszámot hogyan használják. Az érték függhet az alábbiaktól: Hogyan használják a szerszámot, milyen anyagokat vágnak vagy fúrnak.

Az eszköz jó állapotban van-e, megfelelően karbantartják-e.

Megfelelő tartozékokat használnak-e az eszközhöz, vigyáznak-e, hogy hegyes legyen-e jó állapotban maradjon.

A markolat megfelelően rögzül-e, használnak-e rezgéscsillapító tartozékokat.

A szerszámot rendeltetésszerűen, kialakításának és a jelen utasításoknak megfelelően használják-e.

**Ha a szerszámot nem kezelik megfelelően, kéz-kar vibrációs szindrómát okozhat.**

**FIGYELEM:** A pontosság érdekében az expozíciós szint becslést értékehez a valós használati körülmények között figyelembe kell venni a működési ciklus valamennyi elemét, így azt az időt is, amikor a szerszám ki van kapcsolva, és amikor üresjáratban működik. Ez a teljes munkaidőszak viszonylatában jelentősen csökkentheti az expozíciós szintet.

A rezgéscsökkenésnek való kitettséget az alábbiakkal csökkentheti:

MINDIG éles vésőt, pengét, és hegyes fúrófejet használjon.

Az eszközt jelen utasításoknak megfelelően tartsa karban, és vigyázzon a megfelelő kenésre (ahol erre szükség van).

Ha rendszeresen használja az eszközt, vásároljon rezgéscsillapító tartozékokat.

Úgy tervezze meg a munkáját, hogy a magas rezgésszámú eszközök használatát igénylő feladatokat több napra ossza el.

## 4. RENDELTETÉS

Ez az eszköz (belső és külső) befejező és díszítő munkákhoz, például ajtó- és ablakburkolatokhoz, ajtófélfákhoz, alaplapokhoz, koronákhoz, szekrényekhez, sapkákhoz és cipők öntéséhez, lépcsőkhöz, ajtó- és ablakszegélyekhez, széklécsekhez, téglalécsekhez, keményfa padlóhoz, lambériához, bútorhoz stb. használható.

## 5. HASZNÁLATI UTASÍTÁSOK

**MEGJEGYZÉS:** Mielőtt a szerszámot használná, olvassa el figyelmesen az utasításokat.

**FIGYELEM:** A szögek betöltésekor a szerszámot tartsa magától és másoktól távol. Mindig távolítsa el a szögeket és az akkumulátort, ha a szerszámot nem használja. Ennek elmulasztása esetlegesen súlyos személyi sérülést okozhat.

## ÖSSZESZERELÉS ÉS MŰKÖDÉS

MŰVELET	ÁBRA
<b>működtetés előtt</b>	
Az akkumulátoregység behelyezése/kivétele	Lásd A1, A2. Ábra
Az akkumulátor feltöltése	Lásd A3. Ábra
<b>Összeszerelés</b>	
Az övhorog felszerelése <b>Megjegyzés:</b> Az övhorog felszerelhető a szögfegyver bal vagy jobb oldalára.	Lásd B. Ábra
A szerszám feltöltése szögekkel 1. Vegye ki az akkumulátoregységet, ha be van helyezve. 2. Nyomja meg a tár hátulján található tárkioldó gombot, és csúsztassa ki a tárfelelet. 3. Helyezze a szögeket a csatorna bal felső sarkába. 4. Nyomja be a tárfelelet, amíg biztonságosan a helyére nem pattan, most már visszateheti az akkumulátoregységet.	Lásd C1, C2. Ábra
<b>FIGYELEM:</b> Használjon védőkesztyűt. A körmök betöltésekor tartsa távol a körmöket magától és másoktól. Ennek elmulasztása súlyos személyi sérüléseket okozhat.	
<b>OPERATION</b>	

### A köröm mód kiválasztása

Egy sorozatú hajtás mód:Pontos szögelhelyezést biztosít  
Kontaktmeghajtó módszer:  
Lehetővé teszi a gyors és sorozatos szögek cseréjét **III**  
 **FIGYELEM:** Ha a választógomb nincs szorosan rögzítve egyik helyzetben sem, a szögfegyver nem fog megfelelően működni. Mindig ellenőrizze, hogy a kapcsoló megfelelően van-e rögzítve, hogy elkerülje a köröm véletlen leesését és az esetleges súlyos személyi sérüléseket.

Lásd D. Ábra

### A be-/kikapcsoló két különböző módban történő használata Egyszeri szekvenciális működtetési mód:

-Először nyomja a munkaeszköz érintkezőt a munkafelülethez, majd nyomja meg a be-/kikapcsoló gombot.

-A be-/kikapcsoló és a munkaeszköz érintkezésének feloldása.

#### Érintkezési mód:

-Nyomja meg és tartsa lenyomva a ravaszt. Nyomja a szerszámot a munkafelülethez a munkadarab érintkezésének lenyomásához és a szög beveréséhez.

-Minden egyes szögelési művelet után egyszer engedje fel a munkaeszközt a felületről.

-Mozgassa el a szerszámot, majd nyomja újra oda a munkaeszközt a felülethez.

**MEGJEGYZÉS:** A szögbelövő csak akkor működik, ha a be-/kikapcsoló gombot egyszerre nyomja meg és a munkaeszköz érintkezik a munkafelülettel.

**MEGJEGYZÉS:** Ha a be-/kikapcsoló gomb megnyomása vagy a munkadarab érintkező megnyomása után 5 másodpercen belül nem történik szögelés, engedje el egyszer a be-/kikapcsoló gombot vagy a munkaeszköz érintkezőt, majd működtesse újra.

**FIGYELEM:** A szerszám használata közben ne ékelje be és ne nyomja meg a munkadarab érintkezőjét. Ellenkező esetben súlyos személyi sérüléseket okozhat.

Lásd E1, E2.  
Ábra

A behajtás mélységének beállítása

A behajtási mélység beállítási gombot felfelé vagy lefelé fordítsa a behajtási mélység megváltoztatásához.

**Megjegyzés:** Vezesse a tesztcsapot minden beállítást után, amíg a kívánt mélységet beállítja.

Lásd F. Ábra

LED munkafények  
**MEGJEGYZÉS:** A LED-es munkalámpák a be-/Kikapcsoló gomb megnyomásakor vagy a munkadarab érintkezójének megnyomásakor aktiválódnak.  
**MEGJEGYZÉS:** A LED-es munkalámpák visszajelzést adnak arról, hogy a szerszám megfelelően működik-e. (Lásd a hibaelhárítást.)

Lásd G. Ábra

Távolítsa el a beragadt körmököt  
 Próbálja meg még kétszer működtetni a szerszámot, hogy ellenőrizze, hogy a köröm beragadt-e.

**MEGJEGYZÉS:** Egy beakadt szög eltávolítása előtt nyissa ki a tárat (lásd a C1. ábrát), és vegye ki az összes szöveget.

**FIGYELEM:** Először mindig vegye ki az akkumulátort, és viseljen védőkesztyűt.

- Tartsa nyitva a tárat.
- Húzza fel a szerszámmentes retesz kioldóját, és oldja ki a reteszt.

- Ellenőrizze, hogy a hajtómű csúcsa a kiindulási helyzetben van-e. Ha nem, akkor helyezzen be egy lapos fejú csavarhúzózt a hajtómű csúcsába, és nyomja vissza.

- Távolítsa el a meghajlott szövegeket.

- Csupkja be az elakadásoldót és a reteszt

- Helyezze vissza a szövegeket és aktiválja újra a szerszámot.

Lásd H1, H2, H3. Ábra

## 6. KARBANTARTÁS

**Bármilyen állítás, javítás vagy karbantartási művelet előtt vegye ki a szerszámot az akkumulátortól.**

A szerszám nem tartalmaz a felhasználó által javítható alkatrészeket. Soha ne használjon vizet vagy vegyi tisztítószerket a szerszám tisztításához. Törölje tisztára egy száraz ronggyal. A szerszámot mindig száraz helyen tárolja. Tartsa tisztán a motor szellőzőnyílásait. Minden szabályozóeszközt tartson pormentesen. A szellőzőnyílásokon keresztül néha szikrák láthatók. Ez természetes, nem okoz kárt az elektromos kéziszerszámban.



## AKKUS KÉZISZERSZÁMOKRA VONATKOZÓ FIGYELMEZTETÉSEK

A szerszámot és az akkumulátort csak 0°C-45°C közötti hőmérsékleti tartományban szabad használni és tárolni.  
 Az akkumulátor újratöltéséhez ajánlott hőmérsékleti tartomány 0°C-40°C között található.

### RÉSZLETEK A HASZNÁLT AKKUMULÁTOROK BIZTONSÁGOS ÁRTALMATLANÍTÁSÁVAL KAPCSOLATBAN:

A készülék élettartamának végén távolítsa el az akkumulátor csomagot a készülékből, mielőtt az kárba menne. Ne dobják el az akkumulátorokat vagy tegyék őket a szokásos szemetesbe. Ne is dobja el az akkumulátort a géppel együtt. Vegye ki a használt akkumulátor csomagot a készülékből, és a lehető legközelebbi vagy megfelelő, erre a célra kijelölt újrahasznosító központba helyezze el. Kétség esetén forduljon a helyi környezetvédelmi hatóságához. Az akkumulátorok nem megfelelő ártalmatlanítása esetén bekerülhetnek a vízkörforgásba, ami veszélyes lehet az ökoszisztémára. Ne dobja el a hulladék akkumulátorokat osztatlan háztartási hulladékként.

## 7. KÖRNYEZETVÉDELEM

 A leselejtezett elektromos készülékek nem dobhatók ki a háztartási hulladékkal. Ha  van a közelben elektromos hulladék gyűjtő udvar, vigye oda a készüléket. Az újrahasznosítási lehetőségekről tájékozódjon a helyi hatóságoknál vagy a kereskedőnél.

## 8. HIBAEELHÁRÍTÁS

PROBLÉMA	LEHETSÉGES OK	ME GOLDÁS
Az eszköz nem működik megfelelően:		
LED fény 5 alkalommal villog	Nincsenek szövegek	Töltjön be szövegeket
LED fény 2 alkalommal villog	Az akkumulátor töltöttségi szintje alacsony	Töltse fel az akkumulátoregységet.
LED fény 3 alkalommal villog	Az eszköz forró	Várjon, amíg az eszköz lehűl

A gép megfelelően működik, de a kötőelemek nincsenek teljesen behajtvva.	A behajtási mélység nem elég nagy. A szög túl hosszú a fa keménységéhez.	Állítsa be a behajtási mélységet. Használjon a fának megfelelő hosszúságú szöveget.
A gép megfelelően működik, de a kötőelemek túl mélyen vannak behajtvva.	A behajtási mélység túl nagy.	Állítsa be a behajtási mélységet.
Gyakori üres szegezés	Beakadt szögek vagy sérült szögek	Húzza felfelé a szerszámmentes retesz kioldóját, és oldja ki a reteszt. Ellenőrizze, hogy nincsenek-e benne beakadt vagy sérült szögek. Ha igen, időben távolítsa el a beragadt vagy sérült szögeket.
A gép gyakran elakad.	A szögek nem megfelelőek.  A szögek sérültek. A tár szennyezett.	Győződjön meg róla, hogy a szögek mérete megfelelő. Cserélje ki a szögeket. Tisztítsa ki a tárat.

EN 60745-1  
EN 60745-2-16  
EN IEC 55014-1  
EN IEC 55014-2  
EN IEC 63000

A műszaki dokumentáció összeállítására jogosult személy:

**Név** Marcel Filz  
**Cím** Positec Germany GmbH  
**Postfach 32 02 16, 50796 Cologne, Germany**



2023/08/22

Allen Ding

Helyettes főmérnök, Tesztelés és minősítés  
Positec Technology (China) Co., Ltd  
18, Dongwang Road, Suzhou Industrial  
Park, Jiangsu 215123, P. R. China

## 9. MEGFELELŐSÉGI NYILATKOZAT

A gyártó:

Positec Germany GmbH  
Postfach 32 02 16, 50796 Cologne, Germany

A Positec nevében kijelentjük, hogy a termék.

Leírás **WorxNITRO vezeték nélküli koronátűző**

Típus **WX844 WX844.X (844 - Gépek megjelölése, amelyek a korona tűzőkapocs képviselői)**

Rendeltetés **Különböző anyagok rögzítése**

Megfelel a következő irányelveknek:

**2006/42/EC**

**2014/30/EU**

**2011/65/EU&(EU)2015/863**

Az alábbi normáknak:

# 20 V-os vezeték nélküli keskeny koronás tűzőgép

HU

# CUPRINS

1. INSTRUCȚIUNI DE SIGURANȚĂ
2. LISTĂ DE COMPONENTE
3. DATE TEHNICE
4. UTILIZARE CONFORM DESTINAȚIEI
5. INSTRUCȚIUNI DE EXPLOATARE
6. ÎNTREȚINERE
7. PROTECȚIA MEDIULUI
8. DEPANAREA
9. DECLARAȚIE DE CONFORMITATE

## 1. INSTRUCȚIUNI DE SIGURANȚĂ AVERTISMENTE GENERALE DE SIGURANȚĂ PENTRU UNELTE ELECTRICE

 **AVERTISMENT** Citiți toate avertismentele de siguranță și toate instrucțiunile. Dacă nu respectați toate avertismentele și instrucțiunile de mai jos, există riscul electrocutării, incendiului și/sau al accidentării grave.

**Păstrați toate avertismentele și instrucțiunile pentru consultări ulterioare.**

Termenul „unealtă electrică” din avertismente se referă la o unealtă electrică alimentată de la rețeaua de energie electrică (prin cablu) sau la o unealtă electrică alimentată de la un acumulator (fără cablu).

### 1) SIGURANȚA ZONEI DE LUCRU

- a) **Mențineți zona de lucru curată și bine iluminată.** Zonele de lucru în dezordine și întunecoase favorizează accidentele.
- b) **Nu utilizați uneltele electrice în atmosfere explozive, de exemplu în prezența unor lichide, gaze sau praf inflamabile.** Uneltele electrice provoacă scântei ce pot aprinde pulberea sau vaporii.
- c) **Asigurați-vă că nu sunteți în apropiere de persoane și copii în timpul funcționării unei unelte electrice.** Distragerea atenției poate duce la pierderea controlului uneltei.

### 2) SIGURANȚA ELECTRICĂ

- a) **Fișele uneltei electrice trebuie să se potrivească perfect în priză de alimentare. Nu modificați niciodată ștecherul. Nu folosiți niciun adaptor pentru uneltele electrice cu împământare.** Utilizarea ștecherelor nemodificate în prize corespunzătoare va reduce riscul electrocutării.
- b) **Evitați contactul fizic cu suprafețe cu legătură**

**la pământ, cum ar fi țevi, radiatoare, mașini de gătit sau frigidere.** Riscul electrocutării este mai mare în cazul în care corpul dumneavoastră vine în contact cu suprafața împământată.

- c) **Nu expuneți uneltele electrice la ploaie sau la umiditate.** Dacă intră apă în unealta electrică, riscul electrocutării este mai mare.
- d) **Nu deteriorați cablul de alimentare. Nu folosiți niciodată cablul pentru transportarea, tragerea sau scoaterea din priză a uneltei electrice. Păstrați cablul de alimentare la distanță de căldură, ulei, margini ascuțite sau părți mobile.** Cablurile deteriorate sau încurcate măresc riscul electrocutării.
- e) **Când folosiți unealta electrică în exterior, utilizați un prelungitor potrivit pentru utilizarea în exterior.** Utilizarea unui cablu potrivit pentru uzul în exterior reduce riscul electrocutării.
- f) **Dacă utilizarea uneltei electrice într-un loc umed nu poate fi evitată, folosiți o alimentare protejată cu dispozitiv de curent rezidual (RCD).** Folosirea unui dispozitiv RCD reduce riscul electrocutării.

### 3) SIGURANȚA PERSONALĂ

- a) **Fiți concentrat, urmăriți ceea ce faceți și dați dovadă de simț practic când folosiți o unealtă electrică. Nu folosiți o unealtă electrică dacă sunteți obosit sau sub influența drogurilor, a alcoolului sau a medicamentelor.** O clipă de neatenție în timpul funcționării uneltei electrice poate duce la accidentări personale grave.
- b) **Folosiți echipament personal de protecție. Purtați întotdeauna ochelari de protecție.** Echipamentele de protecție precum masca de protecție contra prafului, încălțăminte cu talpă antiderapantă, casca sau protecția pentru urechi vor reduce riscul accidentărilor, utilizate în mod corespunzător.
- c) **Preveniți punerea accidentală în funcțiune. Asigurați-vă că întrerupătorul se află în poziția de oprire înainte de a face conectarea la sursa de alimentare și/sau la acumulator, înainte de a ridica sau a transporta unealta.** Transportarea uneltelor electrice ținând degetul pe întrerupător sau alimentarea acestora cu întrerupătorul pornit poate duce la accidentări.
- d) **Scoateți orice cheie de reglare sau cheie de piulițe înainte de a porni unealta electrică.** O cheie de piulițe sau o altă cheie rămasă prinsă de o componentă rotativă a uneltei poate duce la rănirea personală.
- e) **Păstrați un echilibru corect. Mențineți-vă permanent echilibrul și sprijiniți-vă ferm pe picioare.** Acest lucru permite un control mai bun al uneltei electrice în situații neprevăzute.
- f) **Îmbrăcați-vă corespunzător. Nu purtați îmbrăcăminte prea largă sau bijuterii. Nu vă apropiați părul, hainele sau mânușile de componentele mobile.** Hainele prea largi, bijuteriile și părul lung se pot prinde în piesele mobile.

g) Dacă sunt furnizate accesorii pentru conectarea unor dispozitive de aspirare și colectare a prafului, asigurați-vă că acestea sunt montate și folosite corect. Folosirea colectorului de praf poate reduce riscul accidentărilor din cauza prafului.

#### 4) UTILIZAREA ȘI ÎNTREȚINEREA UNELTOR ELECTRICE

a) Nu forțați unealta electrică. Folosiți unealta electrică potrivită pentru aplicație. Cu unealta electrică potrivită, veți lucra mai bine și mai în siguranță, la viteza pentru care a fost concepută.

b) Nu folosiți unealta electrică dacă nu o puteți porni sau opri de la întrerupător. Orice unealtă electrică ce nu poate fi acționată de la întrerupător este periculoasă și trebuie reparată.

c) Scoateți ștecherul din sursa de curent și/sau scoateți bateria din unealta electrică înainte de a efectua reglaje, de a schimba accesoriile sau de a depozita uneltele electrice. Astfel de măsuri de siguranță reduc riscul pomirii accidentale a uneltei electrice.

d) Nu lăsați uneltele electrice la îndemâna copiilor și nu permiteți persoanelor ce nu știu să le manevreze și nu cunosc instrucțiunile să acționeze aceste unelte. Uneltele electrice sunt periculoase în mâinile utilizatorilor neinstruiți.

e) Efectuați întreținerea uneltelor electrice. Verificați posibila aliniere incorectă sau posibila blocare a componentelor mobile, deteriorarea componentelor sau orice alte situații care pot afecta funcționarea uneltei electrice. Dacă uneltea electrică este deteriorată, reparați-o înainte de utilizare. Multe accidente sunt provocate din cauza întreținerii incorecte a uneltelor.

f) Uneltele de tăiere trebuie menținute ascuțite și curate. Riscul blocării uneltelor de tăiere cu margini ascuțite întreținute corect este mai mic și acestea sunt mai ușor de controlat.

g) Folosiți uneltea electrică, accesoriile, piesele etc. conform acestor instrucțiuni, luând în considerare condițiile de lucru și operația de efectuat. Folosirea uneltei electrice pentru operații diferite de cele pentru care a fost concepută poate duce la accidentare.

#### 5) Utilizarea și întreținerea uneltelor cu acumulatori

a) Efectuați încărcarea numai cu încărcătorul specificat de producător. Un încărcător adecvat pentru un anumit tip de acumulator poate prezenta risc de incendiu dacă este utilizat cu alt tip de acumulator.

b) Folosiți mașinile electrice numai cu acumulatorii special destinați acestora. Utilizarea oricărui altor acumulatori poate prezenta risc de rănire și de incendiu.

c) Când nu folosiți acumulatorul, țineți-l la distanță

de obiecte metalice precum agrafe de birou, monede, chei, cuie, șuruburi sau alte obiecte metalice mici, ce pot constitui o legătură între cele două borne. Un scurtcircuit al bornelor acumulatorului poate duce la arsuri sau incendiu.

d) În condiții necorespunzătoare de utilizare, se poate prelinge lichid din acumulator; evitați contactul. În caz de producere accidentală a contactului, clătiți bine cu apă. Dacă v-a intrat lichid în ochi, consultați imediat medicul. Lichidul expulzat din acumulator poate cauza iritații sau arsuri.

#### 6) SERVICE

a) Service-ul uneltei electrice trebuie efectuat de persoane calificate, folosind doar piese de schimb identice. Acest lucru va asigura folosirea în continuare a uneltei electrice în siguranță.

## AVERTISMENT PRIVIND SIGURANȚA UNGHIILOR

1. Se presupune întotdeauna că instrumentul conține elemente de fixare. Manipularea accidentală a unghiilor poate determina dispozitivul de fixare să ia foc accidental și să producă răni personale.
2. Nu îndreptați instrumentul asupra dvs. sau a nimănui în apropiere. Declanșarea accidentală poate provoca căderea elementului de fixare și vătămarea.
3. Nu porniți scula decât dacă este ferm împotriva piesei de prelucrat. Dacă instrumentul nu este în contact cu piesa de prelucrat, elementul de fixare poate fi oprit.
4. Când dispozitivul de fixare este prins în unealtă, deconectați scula de la baterie. Când scoateți un dispozitiv de fixare blocat, dacă introduceți un cui, unghia poate începe pe neașteptate.
5. Nu folosiți acest cui pentru a fixa cablul. Nu este potrivit pentru instalarea cablului și poate deteriora izolația cablului, ducând la șocuri electrice sau pericol de incendiu.



## AVERTISMENTE PRIVIND SIGURANȚA PENTRU ACUMULATOR









- a) Nu demontați, deschideți sau rupeți celulele sau acumulatorul.
- b) Nu scurtcircuitați un acumulator. Nu depozitați acumulatorii la întâmplare într-o cutie sau într-un sertar unde s-ar putea scurtcircuita între ele sau prin materiale conductoare. Când acumulatorul nu este utilizat, țineți-l la distanță de alte obiecte metalice, precum agrafele de

birou, monede, chei, cuie, șuruburi sau alte obiecte metalice mici, care pot crea contact între cele două borne. Scurtcircuitarea bornelor acumulatorului poate cauza arsuri sau incendii.

- c) **Nu expuneți acumulatorul la căldură sau foc. Evitați depozitarea în lumina directă a soarelui.**
- d) **Nu supuneți acumulatorul la șocuri mecanice.**
- e) **În cazul scurgerii acumulatorului, aveți grijă ca lichidul să nu intre în contact cu pielea sau ochii. În cazul contactului, spălați zona afectată cu apă din belșug și solicitați asistență medicală.**
- f) **Mențineți acumulatorul curat și uscat.**
- g) **Ștergeți bornele acumulatorului cu o cârpă curată și uscată dacă se murdăresc.**
- h) **Acumulatorul trebuie încărcat înainte de utilizare. Consultați întotdeauna aceste instrucțiuni și utilizați procedura de încărcare corectă.**
- i) **Nu lăsați acumulatorul la încărcat dacă nu îl utilizați.**
- j) **După perioade extinse de depozitare, poate fi necesară încărcarea și descărcarea acumulatorului de mai multe ori pentru a obține performanțe maxime.**
- k) **Reîncărcați folosind doar încărcătorul specificat de Worx. Nu utilizați niciun alt încărcător în afară de cel conceput specific pentru utilizarea cu acest echipament.**
- l) **Nu utilizați acumulatori care nu sunt concepuți pentru utilizarea cu acest echipament.**
- m) **Nu lăsați acumulatorul la îndemâna copiilor.**
- n) **Păstrați documentația originală a produsului pentru consultări ulterioare.**
- o) **Scoateți acumulatorul din echipament dacă nu îl utilizați.**
- p) **Depuneți acumulatorul la deșeurii în mod corespunzător.**
- q) **Nu introduceți în aparat acumulatori care provin de la producători diferiți sau cu capacități, dimensiuni sau tipuri diferite.**
- r) **Țineți acumulatorul departe de microunde și presiune ridicată.**
- s) **Atenție! Nu utilizați baterii nereîncărcabile.**

## SIMBOLURI

	Pentru a reduce riscul de accidentări, utilizatorul trebuie să citească manualul de instrucțiuni
	Avertisment

	Purtați echipament de protecție pentru urechi
	Purtați echipament de protecție pentru ochi
	Purtați mască de protecție contra prafului
	Asigurați-vă că acumulatorul este scos înaintea schimbării accesoriilor sau faceți ajustări la instrument.
	Purtați mănuși de protecție
	Nu ardeți
	Dacă nu este manipulată corect, bateria poate intra în ciclul de apă și poate provoca daune ecosistemului. Nu aruncați bateriile uzate ca deșeurii municipale nesortate.
	Acumulator litiu-ion, care a fost etichetat cu simbolurile asociate cu "colectarea separată" a tuturor acumulatorilor și acumulatorilor. Acesta este apoi reciclat sau eliminat pentru a reduce impactul asupra mediului. Bateriile pot fi dăunătoare mediului și sănătății umane deoarece conțin substanțe nocive.
	Produsele electrice nu trebuie depuse la deșeurii împreună cu gunoiul menajer. Vă rugăm să depuneți produsele electrice la unitățile de reciclare existente. Consultați-vă cu autoritățile locale sau cu distribuitorul pentru sfaturi privind reciclarea.

## 2. LISTĂ DE COMPONENTE

1. CONTACT PIESA DE PRELUCRAT
2. FĂRĂ TAMPON DE INCENDIU \*\*
3. LED LAMPA DE LUCRU

4.	REZERVĂ FĂRĂ TAMPON DE INCENDIU
5.	BUTONUL DE LANSARE A REVISTEI
6.	FEREAȘTRA CU UNGHII SCĂZUT
7.	REVISTA LATERALĂ
8.	COMUTATOR DE PORNIRE/OPRIRE
9.	SELECTOR DE MOD
10.	BUTON DE ELIBERARE A ACUMULATORULUI *
11.	ACUMULATOR*
12.	CÂRLIG DE CUREA
13.	REGLARE A ADÂNCIMII DE LUCRU FĂRĂ UNELTE
14.	DISPOZITIV DE ELIBERARE BLOCAJ FĂRĂ UNELTE

\* Nu toate accesoriile ilustrate sau descrise sunt incluse în livrarea standard.

\*\*Dacă această componentă este deteriorată considerabil, poate fi înlocuită cu un Fără tampon de incendiu.

### 3. DATE TEHNICE

Tip WX844 WX844.X (844 - Designarea utilajelor reprezentative pentru capse coroană)

	WX844 WX844.X **
Tensiune nominală	20 V $\equiv$ Max. ***
Capacitate încărcător	100 cuie
Viteza de fotografiere	80 cuie / minut
Tipul unghiilor	18 calibre
Lungimea unghiilor (Capsă cu coroană îngustă 18Ga)	19 mm - 40 mm
Greutate ma <sup>o</sup> ină (Meztelen eszköz)	2.8 kg

\*\*\* X = 1-999, A-Z, M1-M9 csak különféle vásárlókra vonatkozik, ezek között a modellek között nincs biztonsági változás.

\*\*\*Tensiunea măsurată în gol. Tensiunea inițială a bateriei atinge maximum 20 volți. Tensiunea nominală este de 18 volți.

## BATERII ȘI ÎNCĂRCĂTOARE SUGERATE

Capsator pentru capse înguste, cu acumulator 20V

Kategória	Típus	Mapacitás
20V Akku	WA3639	2.0 Ah
20V Akkumulátortöltő	WA3880	2.0 A

Javasoljuk, hogy kiegészítőket vásároljon az üzletből, ahol az eszközöket értékesítik. További részletek a kiegészítő csomagban találhatóak. Az áruház munkatársai segítséget és tanácsot adhatnak Önnek.

## INFORMAȚII VIBRAȚIE / ZGOMOT

Presiune sonoră ponderată A	$L_{pA} = 81.5 \text{ dB(A)}$
Putere sonoră ponderată A	$L_{WA} = 92.5 \text{ dB(A)}$
$K_{pA} \& K_{WA}$	3 dB(A)

Purtați echipament de protecție pentru urechi.

## INFORMAȚII DESPRE VIBRAȚII

Valori totale vibrații (sumă vectorială triaxială) determinată conform EN 60745:

Valoarea de emisie a vibrației:	$a_h = 3.742 \text{ m/s}^2$
	Incertitudinea $K = 1.5 \text{ m/s}^2$

Valoarea totală declarată a vibrațiilor poate fi utilizată pentru compararea unei unelte cu o alta și, de asemenea, poate fi utilizată în cazul unei evaluări preliminare a expunerii.

**AVERTISMENT:** Valoarea de emisie a vibrației în timpul folosirii efective a sculei electrice poate diferi de valoarea declarată în funcție de modulul în care este folosită scula, ce depinde de exemplele următoare și de variații ale modului de utilizare a sculei: Modul în care scula este folosită și tipul de materiale tăiate sau sfredelite. Scula este în stare bună de funcționare și bine întreținută. Folosirea accesoriului corect pentru sculă și păstrarea acesteia în condiții bune. Strângerea corespunzătoare a mânerelor și dacă se folosesc accesorii anti-vibrație. Scula este folosită conform indicațiilor din fabrică și conform acestor instrucțiuni.

Această sculă poate cauza sindromul vibrație mână-

RO



## braț dacă nu este folosită în mod corespunzător.

**AVERTISMENT:** Pentru a fi corectă, estimarea nivelului de expunere în condiții concrete de folosire trebuie să ia în considerare toate părțile ciclului de operare cum ar fi de câte ori scula este oprită și cât timp este pornită dar nu lucrează. Acest lucru poate reduce semnificativ nivelul de expunere de-a lungul perioadei de lucru totale. Ajută la micșorarea riscului de expunere la vibrații. Păstrați acest aparat în conformitate cu aceste instrucțiuni și păstrați-l bine gresat (dacă e cazul) Dacă acest aparat este folosit în mod constant, atunci cumpărați accesorii anti-vibrație. Planificați-vă programul de lucru pentru a folosi sculele cu număr mare de vibrații de-a lungul a mai multe zile.

## 4. UTILIZARE CONFORM DESTINAȚIEI

Această unealtă este destinată finisării și ornamentării (interioare și exterioare), cum ar fi pentru tocurele ușilor și ferestrelor, montanții ușilor, plintă, ornamente de cornișă, dulapuri, ornamente pentru capace și tălpi, ornamente, scări, ornamentarea ușilor și ferestrelor, șine de scaun, ornamente, podele din lemn de esență tare, lambriuri, mobilier etc.

## 5. INSTRUCȚIUNI DE EXPLOATARE

**NOTĂ:** Înainte de utilizarea sculei, citiți manualul de instrucțiuni cu atenție.

**AVERTISMENT:** Nu țineți unealta îndreptată spre dvs. și spre alte persoane atunci când încărcați cuie. Îndepărtați întotdeauna cuiele și acumulatorul atunci când unealta nu este utilizată. Nerespectarea acestui lucru ar putea provoca vătămări corporale grave

## ASAMBLARE ȘI OPERARE

ACȚIUNE	FIGURA
<b>ÎNAINTE DE OPERAȚIUNEA</b>	
Montarea/scoaterea acumulatorului	Consultați Fig. A1, A2
Încărcarea acumulatorului	Consultați Fig. A3
<b>Asamblare</b>	

Instalarea cârligului pentru curea  
**NOTĂ:**Cârligul pentru curea poate fi montat pe partea stângă sau dreaptă a pistolului de unghii.

Consultați Fig. B

Încărcarea unei cuie fără cap  
1. Scoateți acumulatorul dacă acesta este instalat.  
2. Apăsăți butonul de eliberare a magaziei aflat în partea din spate a acesteia și glisați capacul magaziei pentru a-l deschide.  
3. Așezați cuiele fără cap în colțul din stânga sus al canalului.  
4. Împingeți capacul magaziei până când se fixează bine în poziție, acum puteți remonta acumulatorul

Consultați Fig. C1, C2

**AVERTISMENT:** Utilizați mănuși de protecție. Țineți unghiile departe de tine și de ceilalți atunci când încărcați unghiile. Nerespectarea acestui lucru poate duce la vătămări corporale grave.

### operațiune

113

### Selectarea modului de unghii

Mod de unitate de secvență unică: Asigura o plasare precisă a cuielei ↑

Metoda unității de contact: Permite plasarea rapidă și repetitivă a cuielei III

**AVERTISMENT:** Dacă selectorul nu este bine fixat în nici o poziție, pistolul de unghii nu va funcționa corect. Asigurați-vă întotdeauna că selectorul este așezat corespunzător pentru a evita căderea accidentală a unghiilor și posibile răni personale.

Consultați Fig. D

### Utilizarea comutatorului de pornire/oprire în două moduri diferite

#### Mod de acționare secvențială unică:

- Mai întâi împingeți contactul piesei de prelucrat împotriva suprafeței de lucru, iar apoi apăsați comutatorul de pornire/oprire  
- Eliberați comutatorul de pornire/oprire și contactul piesei de prelucrat.

#### Modul de acționare a contactului:

- Apăsați și mențineți apăsat comutatorul. Împingeți unealta împotriva suprafeței de lucru pentru a apăsa contactul piesei de prelucrat și pentru a bate un cui.

- Eliberați contactul piesei de prelucrat o dată după fiecare acțiune de bătut cui.

- Deplasați unealta și apoi împingeți din nou contactul piesei de prelucrat.

**NOTĂ:** Pistolul de bătut cui va funcționa numai atunci când se apasă comutatorul de pornire/oprire și se împinge simultan contactul piesei de prelucrat împotriva suprafeței de lucru.

**NOTĂ:** Dacă nu există nicio acțiune de bătut cui în decurs de 5 secunde după ce ați apăsat comutatorul de pornire/oprire sau după ce ați apăsat contactul piesei de prelucrat, eliberați o dată comutatorul de pornire/oprire sau contactul piesei de prelucrat, iar apoi acționați din nou.

**ATENȚIE:** Nu înșirați și nu apăsați mecanismul de contact al piesei în timpul funcționării instrumentului. Dacă faceți acest lucru, poate provoca vătămări corporale grave.

Reglarea adâncimii de lucru  
Rotiți butonul de reglare a adâncimii de lucru în sus sau în jos pentru a modifica adâncimea de lucru.

**NOTĂ:** Conduceți știftul de testare după fiecare reglare până când este setată adâncimea dorită.

Consultați Fig. E1, E2

Consultați Fig. F

LED Lampa de lucru  
**NOTĂ:** Luminile de lucru cu LED vor fi activate atunci când apăsați comutatorul de pornire/oprire sau când apăsați contactul piesei de prelucrat.  
**NOTĂ:** Luminile de lucru cu LED oferă feedback pentru a indica dacă unealta funcționează corect. (Consultați secțiunea de depanarea)

Îndepărtați unghiile blocate  
Încercați să acționați instrumentul de două ori mai mult pentru a confirma că unghia este blocată.

**NOTĂ:** Înainte de a scoate un cui blocat, deschideți magazia (a se vedea fig. C1) și scoateți toate cuiile.

 **AVERTISMENT:** Scoateți întotdeauna mai întâi acumulatorul și purtați mănuși de protecție.

- Păstrați magazia deschisă.
- Trageți în sus dispozitivul de eliberare a blocajului fără unelte și decuplați dispozitivul de blocare

- Asigurați-vă că vârful mecanismului de acționare se află în poziția inițială; în caz contrar, introduceți o șurubelniță cu cap plat în vârful mecanismului de acționare și împingeți-l înapoi.

- Îndepărtați orice cui în doite
- Închideți dispozitivul de eliberare a blocajului și blocați
- Remontați cuiile și reactivați unealta.

Consultați Fig. G

Consultați Fig. H1, H2, H3

## 6. ÎNTREȚINERE

### Scoateți acumulatorul din unealtă înainte de a efectua orice ajustări, operațiuni de service sau întreținere.

Interiorul unelei electrice nu conține piese care pot fi depanate de către utilizator. Nu utilizați niciodată apă sau agenți chimici de curățare pentru curățarea unelei electrice. Ștergeți unealta cu o cârpă uscată. Depozitați întotdeauna unealta într-un loc uscat.

Mențineți fantele de aerisire a motorului curate. Feriți de praf toate comenzile de lucru. Ocazional, puteți observa scânteii prin fantele de aerisire. Acest lucru este normal și nu va defecta unealta electrică.

## CONSIDERAȚII PRIVIND UNELTELE ALIMENTATE CU ACUMULATOR

Plaja temperaturii ambientale în care se poate utiliza și stoca unealta electrică și acumulatorul, este cuprinsă între 0°C-45°C.

Plaja temperaturii ambientale în care se poate utiliza sistemul de încărcare și se poate încărcă acumulatorul, este cuprinsă între 0°C-40°C.

### DETALII REFERITOARE LA ELIMINAREA ÎN SIGURANȚĂ A BATERILOR UZATE:

La sfârșitul vieții aparatului, îndepărtați în siguranță acumulatorul înainte de a elimina aparatul. Nu aruncați bateriile la gunoi și nu le aruncați în coșul de gunoi obișnuit. De asemenea, nu aruncați bateria împreună cu aparatul. Scoateți acumulatorul uzat din aparat și eliminați-l la cel mai apropiat centru de reciclare dedicat sau convenabil. În caz de îndoială, consultați departamentul local de protecție a mediului. Bateriile pot ajunge în cursurile de apă dacă sunt eliminate în mod necorespunzător, ceea ce poate fi periculos pentru ecosistem. Nu aruncați bateriile uzate ca deșeuri menajere nesortate.

## 7. PROTECȚIA MEDIULUI

 Produsele electrice nu trebuie depuse la deșeuri împreună cu gunoiul menajer. Vă rugăm să depuneți produsele electrice la unitățile de reciclare existente. Consultați-vă cu autoritățile locale sau cu distribuitorul pentru sfaturi privind reciclarea.

## 8. DEPANAREA

PROBLEMA	CAUZĂ POSIBILĂ	SOLUȚIE
Instrumentul nu funcționează corect:		
Ledul luminează intermitent de 5 ori	Nu mai sunt cuie	Alimentați cu cuie
Ledul luminează intermitent de 2 ori	Acumulatorul este descărcat	Încărcați acumulatorul

Ledul luminează intermitent de 3 ori	Unealta este fierbinte	Așteptați până când unealta se răcește
Scula funcționează corect, dar capsele nu sunt acționate complet.	Profundimea de batere nu este îndeajuns de adâncă. Cuiul este prea lung pentru rezistența lemnului.	Reglați adâncimea de batere- Folosiți cuie de lungime corespunzătoare pentru lemn.
Scula funcționează corect, dar capsele sunt acționate prea adânc.	Profundimea de batere este prea adâncă	Reglați adâncimea de batere.
În mod frecvent, cuiele nu ies din unealtă	Cuie blocate sau deteriorate	Trageți în sus dispozitivul de eliberare a blocajului, fără unelte și decuplați dispozitivul de blocare. Verificați dacă există cuie blocate sau deteriorate în interiorul unelei. Dacă e cazul, scoateți cuiele blocate sau deteriorate în timp.
Scula se blochează frecvent.	Cuiele sunt necorespunzătoare. Cuiele sunt deteriorate. Încărcătorul este murdar.	Verificați ca mărimea cuielor să fie corespunzătoare. Înlocuiți cuiele. Curățați încărcătorul.

115

## 9. DECLARAȚIE DE CONFORMITATE

Noi,  
Positec Germany GmbH  
Postfach 32 02 16, 50796 Cologne, Germany

În numele Positec declarăm că produsul.  
Descriere **Capsator coroană fără fir WorxNITRO**  
Tip **WX844 WX844.X (844 - Designarea utilajelor reprezentative pentru capse coroană)**  
Funcție **Fixarea diverselor materiale**

Respectă următoarele Directive,

**Capsator pentru capse înguste, cu acumulator 20V**

**RO**

2006/42/EC  
2014/30/EU  
2011/65/EU&(EU)2015/863

Se conformează standardelor

**EN 60745-1**  
**EN 60745-2-16**  
**EN IEC 55014-1**  
**EN IEC 55014-2**  
**EN IEC 63000**

Persoana autorizată să compileze fișierul tehnic,

**Denumire Marcel Filz**

**Adresă Positec Germany GmbH**

**Postfach 32 02 16, 50796 Cologne, Germany**



2023/08/22

Allen Ding

Adjunct Inginer șef, Testare și certificare

Positec Technology (China) Co., Ltd

18, Dongwang Road, Suzhou Industrial

Park, Jiangsu 215123, P. R. China

# OBSAH

1. BEZPEČNOSTNÍ POKYNY
2. SEZNAM SOUČÁSTEK
3. TECHNICKÉ ÚDAJE
4. ÚČEL POUŽITÍ
5. NÁVOD K POUŽITÍ
6. ÚDRŽBA
7. OCHRANA ŽIVOTNÍHO PROSTŘEDÍ
8. ODSTRANĚNÍ ZÁVAD
9. PROHLÁŠENÍ O SHODĚ

## 1. BEZPEČNOSTNÍ POKYNY OBECNÁ BEZPEČNOSTNÍ UPOZORNĚNÍ PRO ELEKTRICKÉ NÁSTROJE

 **VAROVÁNÍ:** Přečtěte si všechna bezpečnostní upozornění a instrukce. Nedodržení bezpečnostních instrukcí a varování může vést ke zranění el. proudem, vypuknutí požáru, poškození nářadí a nebo k vážným zraněním.

**Uložte instrukce a veškerou dokumentaci pro budoucí použití.**

Výraz "elektrické ruční nářadí" znamená v upozornění buď na nářadí na elektrický pohon (napájené elektrické sítě) nebo na akumulátorové nářadí (napájené z akumulátoru).

### 1) Bezpečnost na pracovišti

- a) **Udržujte pracoviště v čistotě a dobře osvětlené.** Pracoviště plné nepotřebných předmětů nebo slabě osvětlené zvyšuje možnost úrazu.
- b) **Nepoužívejte elektrické ruční nářadí v prostředí náchylném na exploze jako například v přítomnosti hořlavých tekutin, plynů nebo prachu.** Elektrické ruční nářadí při práci vytváří jiskry, které mohou vznítit prach nebo výpary.
- c) **Při práci s elektrickým ručním nářadím udržujte děti a přihlížející osoby v dostatečné vzdálenosti.** Ztráta pozornosti může vést ke ztrátě kontroly nad nářadím.

### 2) Bezpečnost při práci s elektrinou

- a) **Vidlice elektrického ručního nářadí musí být shodného typu jako zásuvky el. sítě.** Neměňte vidlici nedovoleným nebo neodborným způsobem, předejdete tak možným zraněním nebo úrazu el. proudem. Nepoužívejte spolu s uzemněným ručním nářadím žádné adaptéry, které neumožňují ochranu zemněním.
- b) **Vyhýbejte se kontaktu s uzemněnými povrchy**

**jako například trubkami, radiátory, sporáky a ledničkami.** Je-li vaše tělo spojené s uzemněným předmětem, nebo stojí na uzemněné ploše, vzniká zvýšené riziko úrazu elektrickým proudem.

- c) **Nevystavujte ruční nářadí dešti nebo vlhkým podmínkám.** Když se voda dostane pod povrch elektrického ručního nářadí, vzniká zvýšené riziko úrazu elektrickým proudem..
- d) **Nemanipulujte s napájecím kabelem necitlivě. Nikdy si nepřítahujte elektrické ruční nářadí k sobě pomocí kabelu, netahejte je za sebou pomocí kabelu a nevytrhávejte kabel ze zástrčky, abyste ruční nářadí vypnuli. Nevystavujte kabel vysokým teplotám, oleji, ostrým hranám nebo kontaktu s pohyblivými díly.** Poškozené nebo zamotané kabely mohou vést k zvýšenému riziku úrazu elektrickým proudem.
- e) **Při práci s ručním nářadím v exteriéru, použijte prodlužovací kabel vhodný pro použití v exteriéru.** Použijte kabel vhodný pro venkovní prostředí, snižujete tím riziko vzniku úrazu elektrickým proudem.
- f) **Pokud je práce s ručním nářadím ve vlhkých podmínkách nevyhnutelná, použijte napájené chráněné jističem typu proudový chránič (RCD).** Použití RCD jističe redukuje riziko vzniku úrazu elektrickým proudem.

### 3) Osobní bezpečnost

- a) **Buďte soustředění, sledujte co děláte a při práci s ručním nářadím se řiďte zdravým rozumem. Nepoužívejte ruční nářadí, jste-li unaveni nebo pod vlivem omamných látek, alkoholu nebo léků.** Moment nepozornosti při práci s ručním nářadím může vést k vážnému osobnímu zranění.
- b) **Použijte osobní ochranné pomůcky. Vždy noste ochranu očí.** Ochranné pomůcky jako například proti prachová maska, boty s protiskluzovou podrážkou nebo chrániče sluchu použité v příslušných podmínkách pomáhají snižovat riziko vážného osobního zranění.
- c) **Předcházíte neúmyslnému zapnutí. Ujistěte se, že vypínač je ve vypnuté poloze předtím, než zapojíte nářadí do elektrické sítě a nebo k akumulátoru, rovněž při zvedání nebo nošení nářadí.** Nošení nářadí s prstem na vypínači nebo nářadí pod napětím
- d) **Odstraňte jakékoliv nastavovací, nebo maticové klíče a šrouby předtím, než zapnete ruční nářadí.** Nastavovací nebo jiný klíč ponechaný na rotující části ručního nářadí může způsobit osobní úraz.
- e) **Nepřeceňujte se. Udržujte si stabilitu a pevnou zem pod nohama za každých podmínek.** Umožňuje vám to lepší kontrolu nad ručním nářadím v neočekávaných situacích.
- f) **Při práci se vhodné oblečení. Nenoste volné oblečení nebo šperky. Udržujte svoje vlasy, oblečení a rukavice ve vzdálenosti od pohyblivých částí.** Volné oblečení, šperky nebo dlouhé vlasy se

mohou do pohyblivých částí zachytit.

- g) **Pokud jsou zařízení nastavená na spojení se zařízením na zachytávání a extrakci prachu, ujistěte se, že jsou tato zařízení správně připojena a využita.** Použitím sběrače prachu redukuje rizika vyvolaná prachem.
- 4) **Použití a údržba ručního nářadí**
- a) **Na ruční nářadí netlačte. Použijte správné ruční nářadí pro danou činnost.** Správné ruční nářadí udělá práci lépe a takovou rychlostí, pro kterou bylo navrženo.
- b) **Nepoužívejte ruční nářadí, pokud správně nefunguje vypínač on/off.** Jakékoli ruční nářadí, které se nedá ovládat vypínačem, je nebezpečné a musí být opraveno.
- c) **Dříve než začnete dělat jakékoliv úpravy, vyměňovat doplňky nebo ruční nářadí odkládat, odpojte zástrčku od sítě a nebo akumulátoru.** Taková preventivní bezpečnostní opatření redukuje riziko náhodného zapnutí ručního nářadí.
- d) **Nepoužíváte-li ruční nářadí, skladujte je mimo dosah dětí a nedovolte osobám, které nemají zkušenosti s prací s ručním nářadím nebo neznají tyto pokyny, s nářadím pracovat.** Ruční nářadí je nebezpečné v rukách neškolené a nezkušené osoby.
- e) **Údržba ručního nářadí. Zkontrolujte chybné připojení nebo spojení pohyblivých částí, zlomené části nebo jiné okolnosti, které by mohly ovlivnit funkčnost ručního nářadí. Je-li nářadí poškozeno, nechte je před novým použitím opravit.** Mnoho úrazů vzniká proto, že ohne Komma je elektrické ruční nářadí špatně udržováno.
- f) **Udržujte řezné nástroje ostře a čistě.** Správně udržované řezné nástroje s ostrými řezacími hranami jsou méně náchylné na zakousnutí a lépe se ovládají.
- g) **Používejte elektrické nářadí v souladu s těmito pokyny, berte v úvahu pracovní podmínky a druh vykonávané práce.** Je-li elektrické nářadí použito na jiné účely, než je určeno, může docházet k nebezpečným situacím.
- 5) **Používání a péče starostlivost o akumulátorové elektrické nářadí**
- a) **Nabíjejte je nabíječkou určenou výrobcem.** Nabíječka, která je vhodná pro jeden typ baterií, může při použití s jiným typem baterií způsobit požár.
- b) **Elektrické nářadí používejte jen s určenou baterií.** Použití jakéhokoliv jiného typu baterií může zvýšit riziko zranění a požáru.
- c) **Není-li baterie používána, neukládejte ji do blízkosti jiných kovových předmětů, jako jsou sponky na papír, mince, klíče, hřebíky, šrouby nebo jiné drobné kovové předměty, které by mohly zkratovat kontakty.** Zkratování kontaktů baterie může vést k popáleninám nebo vzniku

požáru.

- d) **Při nesprávném používání může z baterie vystříknout elektrolyt, vyhýbejte se styku s ním, má žíravé účinky. Dojde-li ke styku kapaliny s pokožkou, opláchněte zasažené místo vodou.** Dostane-li se kapalina do očí, použijte čistou vodu k vypláchnutí a ihned vyhledejte lékařskou pomoc. Kapalina vyteká z baterie může způsobit podráždění a poleptání.
- 6) **Servis**
- a) **Servisní práce na nářadí nechte provést kvalifikovanými pracovníky a použítí originálních náhradních dílů.** Výsledkem bude trvalá bezpečnost při práci s elektrickým nářadím.





## BEZPEČNOSTNÍ UPOZORNĚNÍ NA NEHTY

- Vždy se předpokládá, že nástroj obsahuje spojovací prvky.** Neoprávněné zacházení s nehty může způsobit, že se uzávěr náhodně vznítí a způsobí zranění.
- Nemířte nástrojem na sebe ani na nikoho v okolí.** Náhodné spuštění může způsobit pád upínacího prvku a zranění.
- Nezapínejte nástroj, pokud není pevně u obrobku.** Pokud nástroj není v kontaktu s obrobkem, může být upevňovací prvek mimo cíl.
- Je-li upevňovací prvek zachycen v nástroji, odpojte jej od baterie.** Při odstraňování zaseknutého zipu, pokud vložíte hřebík, může nehet začít neočekávaně.
- Tento hřeb nepoužívejte k zajištění kabelu.** Není vhodný pro instalaci kabelu a může poškodit izolaci kabelu, což může vést k úrazu elektrickým proudem nebo požáru.





## BEZPEČNOSTNÍ VAROVÁNÍ TÝKAJÍCÍ SE BATERIÍ

- Nepokoušejte se demontovat, rozebírat nebo rozřezávat baterie nebo její články.**
- Neprovádějte zkratování baterie. Neukládejte baterie nahodile v krabicích nebo v zásuvkách, kde by mohlo dojít k jejich vzájemnému zkratování nebo k zkratování způsobenému jinými předměty.** Není-li baterie používána, udržujte ji v bezpečné vzdálenosti od sponek na papíry, mincí, klíčů, hřebíků, šroubů nebo jiných malých kovových předmětů, které mohou způsobit propojení kontaktů baterie. Zkratování kontaktů baterie může způsobit popáleniny nebo požár.
- Nevstavujte baterii působení horka nebo ohně. Vyvarujte se skladování baterií na otevřeném**

- slunci.
- d) Nevystavujte baterii mechanickým rázům.
- e) Dojde-li k úniku kapaliny z baterie, zabraňte tomu, aby se tato kapalina dostala do kontaktu s pokožkou nebo aby zasáhla oči. Dojde-li k takovému kontaktu, zasažené místo omyjte značným množstvím vody a vyhledejte lékařské ošetření.
- f) Udržujte baterie čisté a suché.
- g) Jsou-li svorky baterie znečištěny, otřete je čistým a suchým hadříkem.
- h) Baterie musí být před použitím nabita. Vždy postupujte podle uvedených pokynů a používejte správný postup nabíjení.
- i) Nenechávejte baterii nabíjet, nebude-li baterie použita.
- j) Po dlouhodobém uložení budete možná muset provést několik cyklů nabíjení a vybíjení, aby baterie dosáhla svého maximálního výkonu.
- k) Provádějte nabíjení pouze v nabíječce, která je specifikovaná společností Worx. Nepoužívejte jinou nabíječku, než je nabíječka speciálně dodaná pro použití s tímto zařízením.
- l) Nepoužívejte žádnou baterii, která není určena pro použití s tímto zařízením.
- m) Ukládejte baterie mimo dosah dětí.
- n) Uchovávejte originální dokumentaci k tomuto výrobku pro budoucí odkazy.
- o) Není-li zařízení používáno, vyjměte z něj baterii.
- p) Provádějte řádnou likvidaci baterie.
- q) V zařízení nekombinujte bateriové články různého data výroby, kapacity, velikosti nebo typu.
- r) Baterii uchovávejte dál od mikrovlnných trub a vysokého tlaku.
- s) **Varování! Nepoužívejte nedobíjecí baterie.**

	Používejte respirátor.
	Před výměnou příslušenství zajistěte, aby byla z nářadí vyjmuta baterie nebo proveďte jakékoli úpravy nástroje.
	Používejte ochranné rukavice
	Nevystavujte ohni.
	Při nesprávném zacházení se baterie může dostat do koloběhu vody a může způsobit poškození ekosystému. Použité baterie nevyhazujte do netříděného komunálního odpadu.
	Lithium-iontová baterie, která byla označena symboly souvisejícími s „odděleným sběrem“ všech akumulátorů a akumulátorů. Poté se recykluje nebo odstraní, aby se snížil dopad na životní prostředí. Akumulátory mohou být škodlivé pro životní prostředí a lidské zdraví, protože obsahují škodlivé látky.
	Vysloužilé elektrické přístroje nevyhazujte společně s domovním odpadem. Nářadí recyklujte ve sběrnách k tomu účelu zřízených. O možnostech recyklace se informujte na místních úřadech nebo u prodejce.

## SYMBOLY

	Pro omezení rizika zranění si pečlivě přečtěte návod k obsluze.
	Výstraha
	Používejte pomůcky pro ochranu sluchu.
	Používejte pomůcky pro ochranu očí.

## 2. SEZNAM KOMPONENT

<b>1. KONTAKT OBROBKU</b>
<b>2. ŽÁDNÁ PROTIPOŽÁRNÍ PODLOŽKA **</b>
<b>3. LED PRACOVNÍ SVĚTLO</b>
<b>4. NÁHRADNÍ ŽÁDNÁ PROTIPOŽÁRNÍ PODLOŽKA</b>
<b>5. TLAČÍTKO PRO UVOLNĚNÍ ČASOPISU</b>
<b>6. OKNO INDIKÁTORU NÍZKÉHO NEHTU</b>
<b>7. BOČNÍ ZÁSOBNÍK</b>
<b>8. SPOUŠŤOVÝ SPÍNAČ</b>
<b>9. VOLIČ REŽIMU</b>

<b>10. UVOLŇOVACÍ TLAČÍTKO BATERIE *</b>
<b>11. BATERIE*</b>
<b>12. HÁČEK NA OPASEK</b>
<b>13. RYCHLÉ NASTAVENÍ HLOUBKY NASTŘELENI</b>
<b>14. RYCHLÉ UVOLNĚNÍ ZASEKNUTÍ</b>

\* Standardní dodávka nemusí obsahovat veškeré vyobrazené či popsané příslušenství.

\*\*Pokud je tato součást výrazně opotřebená, lze ji vyměnit za ŽÁDNÁ PROTIPOŽÁRNÍ PODLOŽKA.

### 3. TECHNICKÉ ÚDAJE

Typ **WX844 WX844.X (844 - Označení strojů, které jsou zástupné pro korunkové sponky)**

	<b>WX844 WX844.X **</b>
Jmenovité napájecí napětí	20 V $\equiv$ Max. ***
Kapacita zásobníku	100 nehty
Rychlost střelby	80 nehty / minuta
Typ hřebíku	18 měřidlo
Délka nehtů (Uzoukka korunková sponka 18Ga)	19 mm - 40 mm
Hmotnost přístroje (Holé nářadí)	2.8 kg

\*\* X = 1-999, A-Z, M1-M9 jsou pouze pro různé zákazníky, mezi těmito modely neexistují žádné změny související s bezpečností.

\*\*\* Napětí měřené bez zátěže. Počáteční napětí baterie dosáhne maximálně 20 voltů. Jmenovité napětí je 18 voltů.

### NAVRHOVANÉ BATERIE A NABÍJENÍ

Kategorie	Typ	Kapacita
20V Baterie	WA3639	2.0 Ah
20V Nabíječka	WA3880	2.0 A

Doporučujeme zakoupit příslušenství z obchodu, kde se nářadí prodává. Další podrobnosti najdete v balíčku příslušenství. Zaměstnanci obchodu vám mohou pomoci a poradit.

### ÚDAJE O HLUKU A VIBRACÍCH

Naměřená hladina akustického tlaku  $L_{pA} = 81.5 \text{ dB(A)}$

Naměřený akustický výkon  $L_{WA} = 92.5 \text{ dB(A)}$

$K_{pA} \& K_{WA} = 3 \text{ dB(A)}$

**Použijte ochranu sluchu.**

### INFORMACE O VIBRACÍCH

Celkové hodnoty vibrací (trojosé nebo vektorové součtové měření) stanovené v souladu s EN 60745:

Hodnota vibračních emisí:	$a_h = 3.742 \text{ m/s}^2$
	Kolísání $K = 1.5 \text{ m/s}^2$

Deklarovaná celková hodnota vibrací může být použita pro vzájemné srovnání jednotlivých nářadí a rovněž může být použita k předběžnému stanovení doby práce.

**⚠ VÝSTRAHA:** Hodnota vibračních emisí během praktického používání tohoto elektrického nástroje se může lišit od deklarované hodnoty v závislosti na způsobech, jakými je nástroj používán v závislosti na následujících podmínkách a dalších možnostech použití nástroje:

Způsob, jakým je nástroj používán, a povaha narušovaných nebo vrтанých materiálů.

Dobry stav nástroje a řádné provádění jeho údržby Používání správného příslušenství s nástrojem, ostrost a dobrý stav příslušenství.

Utažení úchopu na rukojetích a použití antivibračního příslušenství.

Používání nástroje k účelům určeným konstrukcí a v souladu s těmito pokyny.

**Při nesprávném používání může tento nástroj způsobit syndrom vibrací rukou a paží.**

**⚠ VÝSTRAHA:** Je třeba upřesnit, že při odhadu výše rizika vibrací v praxi je nutno rovněž zohlednit všechny fáze pracovního cyklu, například dobu, kdy je nástroj vypnutý a kdy běží naprázdno, ale nevykonává práci. To může podstatně snížit působení vibrací v rámci celkového pracovního času.

Zásady pro omezení rizika působení vibrací:

Provádějte údržbu tohoto nástroje v souladu s těmito pokyny a nástroj (příslušným způsobem) dobře promazávejte.

Má-li být tento nástroj používán pravidelně, zakupte



antivibrační příslušenství.

Naplánujte práci tak, aby bylo provádění úkolů, které vyžadují silné vibrace nástroje, rozloženo do několika dní.

## 4. ÚČEL POUŽITÍ

Tento nástroj je určen pro povrchovou úpravu a ořezávání (ve vnitřním a vnějším prostředí), například rámu dveří a oken, ostění dveří, podlahových lišt, dekoračních lišt, truhlářských výrobků, stropních a soklových lišt, lišt, schodišť, lemování dveří a oken, ochranných lišt, dřevěného ostění, dřevěných podlah, obložení, nábytku atd.

## 5. NÁVOD K POUŽITÍ

 **POZNÁMKA:** Předtím než začnete nářadí používat, přečtěte si pečlivě manuál.

 **VÝSTRAHA:** Při vkládání hřebíčků mířte nástrojem směrem od sebe a ostatních osob. Pokud nástroj nepoužíváte, vždy vyjměte hřebíčky a akumulátor. V opačném případě to může mít za následek vážné poranění osob

## SESTAVENÍ A POUŽÍVÁNÍ

POSTUP	OBR.
<b>PŘED ZAHÁJENÍM PRÁCE</b>	
Vložení/vyjmutí akumulátoru	Viz Obr. A1, A2
Nabíjení baterie	Viz Obr. A3
<b>SESTAVENÍ</b>	
Instalace háčku na opasek <b>Poznámka:</b> Háček na opasek lze namontovat na levou nebo pravou stranu nastřelovací pistole.	Viz Obr. B

Vkládání kolářských hřebíčků do nástroje

1. Vyjměte akumulátor, je-li vložen.
2. Stiskněte tlačítko uvolnění zásobníku na zadní straně zásobníku a otevřete kryt zásobníku tak, že jej posunete.
3. Vložte kolářské hřebíčky do kanálků v horním levém rohu.
4. Při zavírání tlačte na kryt zásobníku, dokud nezapadne na své místo, nyní můžete znovu vložit akumulátor.

 **UPOZORNĚNÍ:** Používejte ochranné rukavice. Při nakládání nehtů držte hřebíčky daleko od sebe a od ostatních. Pokud tak neučiníte, může to mít za následek vážné zranění..

Viz Obr. C1, C2

### OPERATION

#### Výběr režimu hřebíku

Režim s jednou sekvencí: Umožňuje přesné nastřelení hřebíčku

Metoda kontaktní jízdy: Umožňuje rychlé opakované nastřelování hřebíčků

 **UPOZORNĚNÍ:** Pokud není volič pevně zajištěn v žádné poloze, nehtová pistole nebude fungovat správně. Vždy se ujistěte, že je volič správně usazen, aby nedošlo k náhodnému pádu nehtu a možnému vážnému zranění.

Viz Obr. D

**Používání spoušťového spínače ve dvou různých režimech**  
**Režim jednotlivého sekvenčního nastřelování:**

-Nejprve zatlačte bodem kontaktu hřebíkovačky na pracovní povrch, poté stlačte spoušťový spínač

-Uvolněte spoušťový spínač a bod kontaktu hřebíkovačky.

**Režim nastřelení při kontaktu:**

-Stlačte a přidržejte spoušť.

Zatlačte nástrojem proti pracovnímu povrchu tak, aby došlo ke zatlačení bodu kontaktu hřebíkovačky dovnitř a nastřelení hřebíčku.

-Po každém nastřelení hřebíčku uvolněte bod kontaktu hřebíkovačky.

-Posuňte nástroj a poté znovu zatlačte bod kontaktu hřebíkovačky.

**POZNÁMKA:** Hřebíkovačka bude fungovat pouze po stisknutí spoušťového spínače a současně zatlačení bodu kontaktu hřebíkovačky proti pracovnímu povrchu.

**POZNÁMKA:** Pokud nedojde k nastřelení hřebíčku do 5 sekund od stisknutí spoušťového spínače nebo stlačení bodu kontaktu hřebíkovačky, uvolněte spínač nebo bod kontaktu hřebíkovačky a zkuste to znovu.

**UPOZORNĚNÍ:** Během práce s nástrojem nemačkejte ani nestlačujte kontaktní mechanismus obrobku. Mohlo by dojít k vážnému zranění.

Nastavení hloubky nastřelení  
Otáčejte knoflíkem nastavení hloubky nastřelení nahoru nebo dolů, abyste změnili hloubku nastřelení.

**POZNÁMKA:** Po každém seřízení nastavte zkušební kolík, dokud není nastavena požadovaná hloubka.

Viz Obr. E1, E2

Viz Obr. F

LED pracovní světlo

**POZNÁMKA:** Pracovní LED světlo se aktivuje při stisknutí spoušťového spínače nebo zatlačení na bod kontaktu hřebíkovačky.  
**POZNÁMKA:** Pracovní LED světlo poskytuje zpětnou vazbu o správné funkci nástroje. (Viz část Řešení problémů)

Viz Obr. G

Odstraňte zaseknuté nehty  
Zkuste nástroj použít ještě dvakrát, abyste se ujistili, že hřebík je zaseknutý.

**POZNÁMKA:** Před vyjmutím zaseknutého hřebíčku otevřete zásobník (viz obr. C1) a vyjměte všechny hřebíčky.



**VÝSTRAHA:** Vždy nejprve vyjměte akumulátor a mějte na sobě ochranné brýle.

- Mějte zásobník otevřený.
- Vytáhněte prvek rychlého uvolnění zaseknutí a vyhákněte západku.
- Ujistěte se, že nastřelovací mechanismus je v základní poloze, v opačném případě vložte plochý šroubovák do hrotu nastřelovacího mechanismu a zatlačte jej zpět.
- Vyjměte veškeré ohnuté hřebíčky
- Zavřete prvek uvolnění zaseknutí a západku
- Znovu vložte hřebíčky a aktivujte nástroj

Viz Obr. H1, H2, H3

## 6. ÚDRŽBA

**Před prováděním nastavení, servisních prací nebo údržbě vyjměte z náradí baterii.**

Na vašem elektrickém ručním náradí nejsou žádné části, které potřebují servisní zásah. Nikdy nepoužívejte vodu nebo chemické čističe na čištění vašeho ručního elektrického náradí. Utírejte jej dočista suchým hadrem. Vždy jej skladujte na suchém místě. Udržujte ventilační otvory motoru čisté. Udržujte všechny pracovní ovladače čisté bez prachu. Občas můžete přes ventilační otvory vidět jiskry. Tento jev je normální a neznamená poškození Vašeho ručního elektrického náradí.

## PRO AKUMULÁTOROVÁ NÁRADÍ

Rozsah okolní teploty, pro použití a skladování

nářadí a akumulátoru je 0°C-45°C.  
Doporučený rozsah okolní teploty pro nabíjecí systém v průběhu nabíjení je 0°C-40°C.

### PODROBNOSTI O BEZPEČNÉM LIKVIDACI POUŽITÝCH BATERIÍ:

Na konci životnosti nářadí bezpečně vyjměte bateriovou sadu před likvidací nářadí. Baterie nevyhazujte, ani je neházejte do běžného odpadkového koše. Stejně tak nevyhazujte baterii s nářadím. Vyjměte použitou bateriovou sadu z nářadí a likvidujte ji v nejbližším nebo vhodném, označeném recyklačním zařízení. V případě pochybností se poraďte s místním úřadem pro ochranu životního prostředí. Pokud baterie nesprávně zlikvidujete, tak se baterie mohou dostat do koloběhu vody v přírodě, což může být nebezpečné pro ekosystém. Použité baterie nelikvidujte jako netříděný komunální odpad.

## 7. OCHRANA ŽIVOTNÍHO PROSTŘEDÍ

 Vysloužilé elektrické přístroje by neměly být vyhazovány společně s odpadem z domácnosti. Nářadí recyklujte ve sběrnách zřízených k tomuto účelu. O možnostech recyklace se informujte na místních úřadech nebo u prodejce.

## 8. ODSTRAŇOVÁNÍ PROBLÉMŮ

PROBLÉM	MOŽNÁ PŘÍČINA	ŘEŠENÍ
Nástroj nefunguje správně:		
LED kontrolka blikne 5x	Chybí hřebíčky	Doplňte hřebíčky
LED kontrolka blikne 2x	Baterie je slabá	Nabijte akumulátor
LED kontrolka blikne 3x	Nástroj je příliš horký	Počkejte, až nástroj vychladne
Nástroj pracuje správně, ale upínadla nejsou dotažena.	Hloubka pohonu nedostatečná. Hřebík je příliš dlouhý pro tvrdost dřeva.	Seřídte hloubku pohonu. Použijte délky hřebíků vhodné pro dřevo.

Nástroj pracuje správně, ale upínadla jsou příliš hluboko.	Hloubka pohonu příliš hluboko.	Seřídte hloubku pohonu.
Časté nastřelení bez hřebíku	Zaseknuté nebo poškozené hřebíky	Zatáhněte za ruční uvolnění zaseknutí na nástroji a vyhákněte západku. Zkontrolujte, zda se uvnitř nacházejí zaseknuté nebo poškozené hřebíky. Pokud ano, vyjměte zaseknuté nebo poškozené hřebíky včas.
Nástroj se často zasekává.	Hřebíky jsou nesprávné. Hřebíky jsou poškozeny. Volný zásobník. Znečištěný zásobník.	Ověřte správnou délku hřebíků. Vyměňte hřebíky. Utáhněte šrouby. Vyčistěte zásobník.

## 9. PROHLÁŠENÍ O SHODĚ

My,  
Positec Germany GmbH  
Postfach 32 02 16, 50796 Cologne, Germany

Jménem společnosti Positec prohlašujeme, že výrobek.

Popis **Bezdrátový korunkový tacker WorxNITRO**  
Typ **WX844 WX844.X (844 - Označení strojů, které jsou zástupné pro korunkové sponky)**  
Funkce **Oprava různých materiálů**

splňuje následující směrnice:  
**2006/42/EC**  
**2014/30/EU**  
**2011/65/EU&(EU)2015/863**

Splňované normy  
**EN 60745-1**  
**EN 60745-2-16**  
**EN IEC 55014-1**  
**EN IEC 55014-2**  
**EN IEC 63000**

Osoba oprávněná uspořádat technický soubor:  
**Název: Marcel Filz**  
**Adresa: Positec Germany GmbH**  
**Postfach 32 02 16, 50796 Cologne, Germany**

A handwritten signature in black ink is positioned to the left of a large, grey, sans-serif 'CE' mark.

2023/08/22

Allen Ding

Zástupce vrchní konstrukční kanceláře,  
Testování & Certifikace

Positec Technology (China) Co., Ltd  
18, Dongwang Road, Suzhou Industrial  
Park, Jiangsu 215123, P. R. China

# OBSAH

1. BEZPEČNOSTNÉ POKYNY
2. ZOZNAM SÚČASTÍ
3. TECHNICKÉ ÚDAJE
4. ÚČEL POUŽITIA
5. NÁVOD NA POUŽITIE
6. ÚDRŽBA
7. OCHRANA ŽIVOTNÉHO PROSTREDIA
8. ODSTRÁNENIE ZÁVAD
9. PREHLÁSENIE O ZHODE

## 1. BEZPEČNOSTNÉ POKYNY VŠEOBECNÉ BEZPEČNOSTNÉ VAROVANIA NA POUŽÍVANIE ELEKTRICKÉHO NÁRÁDIA

 **VAROVANIE:** prečítajte všetky bezpečnostné varovania a inštrukcie. Chyba pri sledovaní varovaní a inštrukcií môže viesť k elektrickému šoku, vypuknutiu požiaru a/alebo k vážnym zraneniam.

**Odložte si všetky varovania a inštrukcie pre budúcu potrebu.**

Výraz „elektrické ručné náradie“ vás vo varovaniach odkazuje buď na náradie na elektrický pohon (napájané z elektrickej siete), alebo na akumulátorové náradie (napájané z akumulátora).

- 1) **Bezpečnosť na pracovisku**
  - a) **Udržujte pracovisko čisté a dobre osvetlené.** Pracovisko plné nepotrebných predmetov alebo slabo osvetlené zvyšuje možnosť úrazu.
  - b) **Nepoužívajte elektrické ručné náradie v prostredí náchylnom na explózie, ako napríklad v prítomnosti horľavých tekutín, plynov alebo prachu.** Elektrické ručné náradie vytvára iskry, ktoré môžu vznietiť prach alebo výpary.
  - c) **Udržujte deti a prízerajúcích sa v dostatočnej vzdialenosti pri práci s elektrickým ručným náradím.** Strata pozornosti môže viesť k strate kontroly nad náradím.
- 2) **Bezpečnosť pri práci s elektrinou**
  - a) **Prípojky elektrického ručného náradia musia byť vhodné so zástrčkami. Nemodifikujte prípojku žiadnym spôsobom.** Nepoužívajte spolu s uzemneným ručným náradím žiadne adaptérové prípojky, ktoré neumožňujú ochranu uzemnením. Pôvodné prípojky a k nim prislúchajúce zástrčky

znižujú riziko úrazu elektrickým prúdom.

- b) **Vyhýbajte sa kontaktu s uzemnenými povrchmi, ako napríklad rúrkami, radiátormi, sporákmi a chladničkami.** Keď je vaše telo spojené s uzemneným predmetom alebo stojí na uzemnenom území, je zvýšené riziko elektrického šoku.
  - c) **Nevystavujte ručné náradie dažďu alebo vlhkým podmienkam.** Keď sa voda dostane pod povrch elektrického ručného náradia, je zvýšené riziko elektrického šoku.
  - d) **Nezaobchádzajte s káblom prípojky necitlivo. Nikdy si nepriťahujte elektrické ručné náradie k sebe pomocou kábla, neťahajte ho za sebou pomocou kábla a nevytrhávajte kábel zo zástrčky, aby ste ručné náradie vypli. Nevystavujte kábel vysokým teplotám, oleju, ostrým hranám alebo pohyblivým častiam.** Poškodené alebo zamotané káble môžu viesť ku zvýšenému riziku elektrického šoku.
  - e) **Pri práci s ručným náradím v exteriéri použite predžvovací kábel vhodný na použitie v exteriéri.** Použitím kábla vhodného na použitie v exteriéri redukuje riziko vzniku elektrického šoku.
  - f) **Pokiaľ je práca s ručným náradím vo vlhkých podmienkach nevyhnutná, použite napájanie chránené ističom typu prúdový chránič (RCD).** Použitie RCD ističa redukuje riziko vzniku elektrického šoku.
- 3) **Osobná bezpečnosť**
    - a) **Buďte sústredení, sledujte čo robíte, a pri práci s ručným náradím sa riadte zdravým rozumom. Nepoužívajte ručné náradie keď ste unavení alebo pod vplyvom omamných látok, alkoholu alebo liekov.** Moment nepozornosti pri práci s ručným náradím môže viesť k vážnemu osobnému zraneniu.
    - b) **Použite osobné ochranné pomôcky. Vždy noste ochranu očí.** Ochranné pomôcky, ako napríklad protiprachová maska, topánky s protišmykovou podrážkou alebo chrániče sluchu použité v príslušných podmienkach pomáhajú redukovat' vážne osobné zranenia.
    - c) **Predídte neúmyselnému zapnutiu. Uistite sa že prepínač je vo vypnutej pozícii pred tým, než zapojíte náradie do elektriny a/alebo k akumulátoru, pri zdvihnutí alebo nosení náradia.** Nosenie náradia s prstom na prepínači alebo aktívneho náradia, ktoré je zapnuté, zvyšuje možnosť úrazu.
    - d) **Odstráňte akékoľvek nastavovacie kľúče alebo kľúče na matice a skrutky pred tým, než zapnete ručné náradie.** Nastavovací alebo iný kľúč ponechaný pripavený na rotujúcej časti ručného náradia môže spôsobiť osobný úraz.
    - e) **Neprečunujte sa. Udržujte si stabilitu a pevnú zem pod nohami za každých podmienok.** Umožňuje vám to lepšiu kontrolu nad ručným

narádím v neočakávaných situáciách.

- f) **Oblečte sa náležite. Nenoste voľné oblečenie alebo šperky. Udržujte svoje vlasy, oblečenie a rukavice vzdialené od pohyblivých častí.** Voľné oblečenie, šperky alebo dlhé vlasy sa môžu do pohyblivých častí zachytiť.
- g) **Pokiaľ sú zariadenia nastavené na spojenie so zariadeniami na zachytávanie a extrakciu prachu, uistite sa, že sú náležite využitá a pripojené.** Použitím zberača prachu redukuje riziká spojené s prachom.
- 4) **Použitie a údržba ručného náradia**
  - a) **Nepreťažujte ručné náradie. Použite správne ručné náradie pre určitú činnosť.** Správne ručné náradie spraví prácu lepšie a v medziach, na ktoré bolo navrhnuté.
  - b) **Nepoužívajte ručné náradie, pokiaľ sa prepínač neprepína medzi zapnutím a vypnutím.** Akékoľvek ručné náradie, ktoré nie je kontrolovateľné prepínačom, je nebezpečné a musí byť opravené.
  - c) **Odpojte prípojku ručného náradia od zdroja energie a/alebo akumulátora pred tým, než začnete robiť akékoľvek úpravy, vymieňať doplnky alebo uskladňovať ručné náradie.** Takéto preventívne bezpečnostné opatrenia redukovujú riziko náhodného zapnutia ručného náradia.
  - d) **Keď ručné náradie nepoužívate, skladujte ho mimo dosahu detí a nedovoľte osobám, ktoré nemajú skúsenosti s prácou s ručným náradím alebo neboli oboznámené s týmito inštrukciami, dotýkať sa náradia.** Ručné náradie je nebezpečné v rukách netrénovanej osoby.
  - e) **Údržba ručného náradia. Skontrolujte chybné pripojenia alebo spojenia pohyblivých častí, zlomené časti alebo iné okolnosti, ktoré by mohli ovplyvniť funkčnosť ručného náradia.** Pri poškodení musí byť pred použitím najprv elektrické ručné náradie opravené. Mnoho úrazov vzniká preto, že je elektrické ručné náradie zle udržiavané.
  - f) **Udržujte rezacie nástroje ostré a čisté.** Náležite udržiavané rezacie nástroje s ostrými rezacími hranami sú menej náchylné na „zaseknutie“ a sú ľahšie ovládateľné.
  - g) **Používajte elektrické náradie v súlade týmito pokynmi, berte do úvahy pracovné podmienky a druh vykonávanej práce.** Ak sa elektrické náradie použije na iné účely, než na čo sú určené, môže dochádzať k nebezpečným situáciám.
- 5) **Použitie a starostlivosť o batériové elektrické náradie**
  - a) **Nabíjajte iba nabíjačkou určenou výrobcom.** Nabíjačka, ktorá je vhodná na jeden typ bloku batérií, môže pri použití s iným typom batérií spôsobiť požiar.
  - b) **Elektrické náradie používajte iba s určeným typom bloku batérií.** Použitie akéhokoľvek iného typu batérií môže zvýšiť riziko zranenia a požiaru.

- c) **Ak sa blok batérií nepoužíva, neukladajte ho do blízkosti iných kovových predmetov, ako sú sponky na papier, mince, kľúče, klince, skrutky alebo iné drobné kovové predmety, ktoré by mohli skratovať kontakty.** Skratovanie kontaktov batérie môže viesť k popáleninám alebo vzniku požiaru.
- d) **Pri nesprávnom používaní môže z batérie vystreknúť kvapalina; vyhýbajte sa styku s ňou. Ak dôjde k styku kvapaliny s pokožkou, opláchnite zasiahnuté miesto vodou. Ak sa kvapalina dostane do očí, ihneď vyhľadajte lekársku pomoc.** Kvapalina uniknutá z batérie môže spôsobiť podráždenie a poleptanie.
- 6) **Servis**
  - a) **Servisné práce na náradí nechajte vykonať kvalifikovaných pracovníkov s použitím originálnych náhradných dielov.** Výsledkom bude trvalá bezpečnosť pri práci s elektrickým náradím.

## VAROVANIE O NECHTOCH









1. **Vždy sa predpokladá, že nástroj obsahuje upevňovacie prvky.** Pri náhodnom zaobchádzaní s klincami môže dôjsť k náhodnému vznieteniu upevňovacieho prvku a zraneniu osôb.
2. **Nemierte nástrojom na seba ani na nikoho blízkeho.** Náhodné spustenie môže spôsobiť spadnutie upevňovacieho prvku a spôsobiť zranenie.
3. **Náradie nespúšťajte, pokiaľ nie je pevne priložené k obrobru.** Ak nástroj nie je v kontakte s obrobkom, upevňovací prvok môže byť mimo cieľa.
4. **Keď je upevňovací prvok zachytený v nástroji, odpojte ho od batérie.** Pri odstraňovaní zaseknutého uzáveru, ak vložíte klince, sa môže necht neočakávane rozbehnúť.
5. **Nepoužívajte tento klince na zaistenie kábla.** Nie je vhodný na inštaláciu kábla a môže poškodiť izoláciu kábla, čo môže viesť k úrazu elektrickým prúdom alebo požiaru.

## BEZPEČNOSTNÉ VAROVANIA TÝKAJÚCE SA BATÉRIÍ



- a) **Nepokúšajte sa demontovať, rozoberať alebo rozrezávať batérie alebo jej články.**
- b) **Batériu neskratujte. Neukladajte batérie náhodne v škatuliach alebo v zásuvkách, kde by mohli dôjsť k ich vzájomnému skratovaniu alebo k skratovaniu spôsobenému inými predmetmi.** Ak sa batéria nepoužíva, udržiujte ju v bezpečnej vzdialenosti od sponiek na papieri, mincí, kľúčov, klincov, skrutiek alebo iných malých kovových

predmetov, ktoré môžu spôsobiť prepojenie kontaktov batérie. Skratovanie kontaktov batérie môže spôsobiť popálenie alebo požiar.

- c) **Nevystavujte batériu pôsobeniu tepla alebo ohňa. Vyvarujte sa skladovania batérií na otvorenom slnku.**
- d) **Nevystavujte batériu mechanickým rázom.**
- e) **Ak dôjde k úniku kvapaliny z batérie, zabráňte tomu, aby sa táto kvapalina dostala do kontaktu s pokožkou alebo aby zasiahla oči. Ak dôjde k takému kontaktu, zasiahnuté miesto umyte značným množstvom vody a vyhľadajte lekárske ošetrovanie.**
- f) **Udržujte batérie čisté a suché.**
- g) **Ak sú svorky batérie znečistené, utrite ich čistou a suchou handričkou.**
- h) **Batéria musí byť pred použitím nabitá. Vždy postupujte podľa uvedených pokynov a používajte správny postup nabíjania.**
- i) **Nenechávajte batériu nabíjať, ak nebude batéria použitá.**
- j) **Po dlhodobom uložení budete možno musieť vykonať niekoľko cyklov nabíjania a vybíjania, aby batéria dosiahla svoj maximálny výkon.**
- k) **Vykonaвайте nabíjanie iba v nabíjačke, ktorá je špecifikovaná spoločnosťou Worx. Nepoužívajte inú nabíjačku, než je nabíjačka špeciálne dodaná na použitie s týmto zariadením**
- l) **Nepoužívajte žiadnu batériu, ktorá nie je určená na použitie s týmto zariadením.**
- m) **Ukladajte batérie mimo dosahu detí.**
- n) **Uchovajte originálnu dokumentáciu k tomuto výrobku na budúce odkazy.**
- o) **Ak sa zariadenie nepoužíva, vyberte z neho batériu.**
- p) **Vykonaвайте riadnu likvidáciu batérie.**
- q) **V zariadení nekombinujte batériové články rôzneho dátumu výroby, kapacity, veľkosti alebo typu.**
- r) **Batériu uchovávajte ďalej od mikrovlnných rúr a zariadení pod vysokým tlakom.**
- s) **Pozor! Nepoužívajte nenabíjateľné batérie.**

	Používajte ochranné prostriedky zraku
	Používajte protiprachovú masku
	Pred výmenou príslušenstva zaistíte, aby bola z náradia vybratá batéria alebo vykonajte akékoľvek úpravy nástroja.
	Používajte ochranné rukavice.
	Nevystavujte ohňu
	Ak sa s ním nezaobchádza správne, batéria sa môže dostať do vodného cyklu a môže spôsobiť poškodenie ekosystému. Použitú batériu nevyhadzujte do netriedeného komunálneho odpadu.
	Lítium-iónová batéria, ktorá bola označená symbolmi spojenými so "separovaným zberom" všetkých batérií a batérií. Potom sa recykluje alebo odstráni, aby sa znížil vplyv na životné prostredie. Akumulátory môžu byť škodlivé pre životné prostredie a ľudské zdravie, pretože obsahujú škodlivé látky.
	Elektrické výrobky sa nesmú likvidovať spolu s domácim odpadom. Recykluje v zberných miestach na tento účel zriadených. O možnosti recyklácie sa informujte na miestnych úradoch alebo u predajcu.

## SYMBOLY

	Kvôli zníženiu rizika poranenia je potrebné, aby si používateľ najprv prečítal návod
	Výstraha
	Používajte ochranu sluchu

## 2. ZOZNAM SÚČASTÍ

- KONTAKT OBROBKU**
- ŽIADNE PROTIPOŽIARNE VANKÚŠIKY \*\***
- LED PRACOVNÉ SVETLO**
- SPARE NO-MAR PAD**
- TLAČIDLO NA UVOĽNENIE ČASOPISU**
- OKNO INDIKÁTORA NÍZKEHO NECHTU**

7.	<b>BOČNÝ ZÁSOBNÍK</b>
8.	<b>SPŮŠŤ ZAPNUTIA/VYPNUTIA</b>
9.	<b>VOLIČ REŽIMU</b>
10.	<b>ZÁPADKA JEDNOTKY BATÉRIÍ *</b>
11.	<b>BATÉRIOVÝ MODUL*</b>
12.	<b>HÁČIK NA OPASOK</b>
13.	<b>NASTAVENIE HLĚBKY ZAHĚBENIA BEZ POUŽITIA NÁSTROJOV</b>
14.	<b>UVOLNENIE ZABLOKOVANIA BEZ POUŽITIA NÁSTROJOV</b>

\* Štandardná dodávka neobsahuje všetky zobrazené či opísané príslušenstvo.

\*\*Ak je tento komponent silne opotrebovaný, možno ho nahradiť ŽIADNE PROTIPOŽIARNE VANKŮŠIKY.

### 3. TECHNICKÉ ÚDAJE

Typ **WX844 WX844.X (844 - Označenie strojev, ktoré sú reprezentatívne pre korunkové sponky)**

	<b>WX844 WX844.X **</b>
Menovité napätie	20 V $\equiv$ Max. ***
Kapacita zásobníka	100 skoby
Rýchlosť snímania	80 skoby/min
Typ nechtov	18 kaliber
Dĺžka nechtov (Úzka korunková spájka 18Ga)	19 mm - 40 mm
Hmotnosť náradia (Holé náradie)	2.8 kg

\*\* X = 1-999, A-Z, M1-M9 sú len pre rôznych zákazníkov, medzi týmito modelmi nie sú žiadne zmeny týkajúce sa bezpečnosti.

\*\*\* Napätie merané bez prevádzkového zaťaženia. Počiatočné nabitie batérie dosahuje maximálne 20 Voltov. Nominálne napätie je 18 Voltov.

### ODPORUČANÉ BATÉRIE A NABÍJAČKY

Kategórie	Typ	Kapacita
20V Batéria	WA3639	2.0 Ah
20V nabíjačka	WA3880	2.0 A

Odporúčame, aby ste si kupovali príslušenstvo

z obchodu, kde sa nástroje predávajú. Ďalšie podrobnosti nájdete v balíku príslušenstva. Personál obchodu vám môže pomôcť a poradiť vám.

### INFORMÁCIE O HLUKU/VI-BRÁCIÁCH

Nameraný akustický tlak	$L_{pA} = 81.5 \text{ dB(A)}$
Nameraný akustický tlak	$L_{WA} = 92.5 \text{ dB(A)}$
$K_{pA} \& K_{WA}$	3 dB(A)

**Používajte ochranu sluchu.**

### INFORMÁCIE O VIBRÁCIÁCH

Výsledné celkové hodnoty pre vibrácie (suma pre trojosový vektor) stanovené podľa normy EN 60745:

Hodnota emisie vibrácií:	$a_h = 3.742 \text{ m/s}^2$
	Uncertainty K = 1.5 m/s <sup>2</sup>

Deklarovaná celková hodnota vibrácií sa môže použiť na vzájomné porovnanie jednotlivých náradí a takisto aj na predbežné stanovenie času práce.

**⚠ VÝSTRAHA:** Hodnota emisie vibrácií počas skutočného používania elektrického náradia sa môže odlišovať od deklarovanej hodnoty, a to v závislosti od spôsobu používania náradia a v závislosti od nasledujúcich príkladov odchýlok od spôsobu používania náradia:

Ďalším spôsobom sa náradie používa a aké materiály budú rezané alebo vrútané.

Náradie je v dobrom stave a je dobre udržiavané.

Používanie správneho príslušenstva v spojení s náradím a zabezpečenie jeho ostroty a dobrého stavu. Tesnosť zovretia rukoväti a používanie doplnkov proti vibráciám.

Používanie náradia na účel určený podľa konštrukcie a v súlade s pokynmi.

**Toto náradie môže vyvolávať syndróm trasenia rúk a ramien, pokiaľ jeho používanie nie je správnym spôsobom riadené.**

**⚠ VÝSTRAHA:** Kvôli presnosti odhad úrovne expozície v skutočných podmienkach používania by mal obsahovať taktiež všetky súčasti prevádzkového cyklu, ako sú časy, keď je náradie vypnuté a počas



ktorých beží na voľnobehu, a to okrem skutočného vykonávania práce. Tým môže dôjsť k značnému zníženiu úrovne expozície počas celkového prevádzkového času.

Pomôžte minimalizovať riziko expozície účinkom vibrácií.

VŽDY používajte ostré sekáče a čepele.

Náradie udržiavajte v súlade s týmto návodom a udržiavajte ho dobre namazané (ak je to potrebné).

Ak sa náradie používa často, investujte do

príslušenstva zabraňujúceho vibráciám.

Prácu si naplánujte tak, aby ste akékoľvek používanie náradia pri vysokých vibráciách rozdelili do niekoľkých dní.

## 4. ÚČEL POUŽITIA

Tento nástroj je určený na dokončovanie a ozdobené lemovanie (v interiéri a exteriéri), ako sú dverové a okenné rámy, zárubne dverí, soklové lišty, okrasné lišty, nábytok, schodiská, obloženie dverí a okien, obloženie stien, obloženie tehál, podlahy z tvrdého dreva, panelové obloženia, nábytok atď.

## 5. NÁVOD NA POUŽITIE

 **POZNÁMKA:** Pred tým, ako náradie použijete, prečítajte si návod na použitie.

 **VÝSTRAHA:** Pri dopĺňaní klincov držte nástroj tak, aby smeroval od vás a ostatných osôb. Klince a batériovú jednotku odstraňujte vždy len vtedy, keď sa nástroj nepoužíva. Ak tak neurobíte, môže to mať za následok vážne zranenie osôb.

## MONTÁŽ A OBSLUHA

VYKONÁVANÝ ÚKON	OBRÁZOK
<b>Pred začatím práce</b>	
Vkladanie/vyberanie batériovej jednotky	Pozrite obr. A1, A2
Nabíjanie batérie	Pozrite obr. A3
<b>Zostavenie</b>	
Inštalácia háčika na opasok <b>POZNÁMKA:</b> Háčik na opasok sa dá namontovať na ľavú alebo pravú stranu klinca.	Pozrite obr. B

Dopĺňanie klincov bez hlavičky do nástroja

1. Batériovú jednotku vyberte, ak je vložená.

2. Stlačte tlačidlo na uvoľnenie zásobníka umiestnený na zadnej strane zásobníka a posunutím otvoru jeho kryt.

3. Vložte klince do ľavého horného rohu kanálíka.

4. Zatlačeníím zatvorte kryt zásobníka, kým bezpečne nezapadne na mieste. Teraz môžete znovu vložiť sadu batérií.

 **UOZORNENIE:** Používajte ochranné rukavice. Pri nakladaní nechtov držte klinčeky ďalej od seba a ostatných. Ak tak neurobíte, môže to mať za následok vážne zranenie osôb.

Pozrite obr. C1, C2

### OBSLUHA

#### Výber režimu nechтов

Režim jednosmernej jazdy:

Umožňuje presné umiestnenie klincov 

Spôsob kontaktnej jazdy: Režim kontaktnej aktívácie: Umožňuje rýchle opakované umiestnenie klincov 

 **UOZORNENIE:** Ak volič nie je pevne zaistený v žiadnej polohe, nechťová pištoľ nebude správne fungovať. Vždy sa uistite, že je volič správne usadený, aby nedošlo k náhodnému pádu nechтов a možnému vážnemu zraneniu osôb.

Pozrite obr. D

### Používanie spínača zap./vyp. v dvoch rozličných režimoch

#### Režim sekvenčnej aktivácie:

- Najskôr pritlačte kontakt obrobku na pracovný povrch a potom stlačte spínač zap./vyp.
- Uvoľnite spúšť zap./vyp. a kontakt obrobku.

#### Režim kontaktnej aktivácie:

- Stlačte a podržte spúšť.
- Pritlačte nástroj na pracovný povrch, čím sa stlačí kontakt obrobku a nastrelí sa kliniec.
- Po každom nastrelení klinca uvoľnite kontakt pracovného obrobku.

- Posuňte nástroj a potom znovu stlačte kontakt obrobku.

**UPOZORNENIE:** Nastreľovacia pištoľ bude fungovať len súčasným stlačením spínača zap./vyp. a pritlačením kontaktu obrobku na pracovnú plochu.

**UPOZORNENIE:** Ak v priebehu 5 sekúnd nevykonáte žiadne nastrelenie po stlačení spínača zap./vyp. alebo pritlačení kontaktu obrobku, uvoľnite spínač zap./vyp. alebo kontakt obrobku a potom spustíte nástroj znovu.

**UOZORNENIE:** Počas práce s nástrojom nemačkajte a nestláčajte kontaktný mechanizmus obrobku. Môže to spôsobiť vážne zranenie osôb.

#### Nastavenie hĺbky nastrelenia

Na zmenu hĺbky nastrelenia otočte nastavovací gombík nahor alebo nadol.

**POZNÁMKA:** Po každom nastavení jazdíte testovacím kolíkom, až kým nie je nastavená požadovaná hĺbka.

#### LED Pracovné svetlo

**UPOZORNENIE:** Pracovné LED svetlá sa aktivujú stlačením spínača zap./vyp. alebo stlačením kontaktu obrobku.

**UPOZORNENIE:** Pracovné LED svetlá poskytujú spätnú väzbu na indikáciu, či nástroj funguje správne. (Pozrite si časť Odstraňovanie problémov)

Pozrite obr. E1, E2

Pozrite obr. F

Pozrite obr. G

Odstráňte zaseknuté nechty Pokúste sa s náradím pracovať ešte dvakrát, aby ste sa uistili, že necht je zaseknutý.

**UPOZORNENIE:** Pred odstránením zaseknutého klinca otvorte zásobník (pozrite si obr. C1) a odstráňte všetky klince.

**⚠ VÝSTRAHA:** Vždy najskôr odstráňte sadu batérií a používajte ochranné rukavice.

- Zásobník nechajte otvorený.
- Potiahnite nahor uvoľňovací mechanizmus zablokovania nástroja a odopnite západku.
- Skontrolujte, či je hrot nastreľovacieho mechanizmu v začiatočnej polohe, ak nie, vložte plochý skrutkovač do hrotu nastreľovacieho mechanizmu a zatlačte ju.
- Odstráňte všetky ohnuté klince.
- Zatvorte uvoľňovací mechanizmus zablokovania a západku.
- Znovu vložte klince a aktivujte nástroj.

Pozrite obr. H1, H2, H3

## 6. ÚDRŽBA

### Pred vykonaním akéhokoľvek nastavovania, opráv a údržby odpojte vrtáčku od siete.

Tento elektrický nástroj neobsahuje žiadne súčasti, ktorých servis by mohol vykonávať sám používateľ. Na čistenie elektrického nástroja nikdy nepoužívajte vodu ani chemické čistiace prostriedky. Očistite ho pomocou suchej handričky. Elektrický nástroj vždy uchovávajte na suchom mieste. Vetracie drážky motora ničím nezakrývajte. Do ovládacích prvkov nenechajte preniknúť žiadny prach. Vo vetracích drážkach je občas možné spozorovať iskry. Tento jav je bežný a nemôže elektrické zariadenie poškodiť.

## PRE AKUMULÁTOROVÉ NÁRADIE

Rozsah okolitej teploty, na použitie a skladovanie náradia a akumulátora je 0°C -45°C. Odporúčaný rozsah okolitej teploty pre nabíjací systém v priebehu nabíjania je 0°C -40°C.

### PODROBNOSTI O BEZPEČNOM ZNEŠKODŇOVANÍ POUŽITÝCH BATÉRIÍ:

Na konci životnosti spotrebiča bezpečne odstráňte batériový balík pred zneškodnením spotrebiča. Batérie nevyhadzujte ani neodhazujte do bežného

odpadkového koša. Tiež neodstraňujte batériu spolu so strojom. Odstráňte použitý batériový balík zo spotrebiča a zneškodnite ho v najbližšom alebo najvhodnejšom vyhradenom zariadení na recykláciu. Ak máte pochybnosti, obráťte sa na miestny úrad pre ochranu životného prostredia. Nesprávne zneškodňovanie batérií môže spôsobiť kontamináciu vodného cyklu, čo môže ohroziť ekosystém. Nezneškodňujte odpadné batérie ako nesortovaný komunálny odpad.

## 7. OCHRANA ŽIVOTNÉHO PROSTREDIA

 Elektrické výrobky sa nesmú likvidovať spolu s domácim odpadom. Recyklujte v zberných miestach na tento účel zriadených. O možnosti recyklácie sa informujte o miestnych úradoch alebo u predajcu.

## 8. ODSTRÁŇOVANIE PROBLÉMOV

PROBLÉM	MOŽNÁ PRÍČINA	RIEŠENIE
Nástroj nefunguje správne:		
LED kontrolka blikne 5-krát.	Žiadne klice	Doplňte klice
LED kontrolka blikne 2-krát.	Batéria je slabá.	Nabite sadu batérií.
LED kontrolka blikne 3-krát.	Nástroj je horúci.	Počkajte, kým nástroj vychladne.
Nástroj funguje správne, ale sponky nie sú úplne zabité.	Hĺbka vbíjania nie je dostatočne hlboká. Klinec je príliš dlhý na tvrdosť dreva.	Nastavenie hĺbky vbíjania. Používajte klice dĺžky, ktorá je vhodná pre drevo.
Nástroj funguje správne, ale sponky sú zabité príliš hlboko.	Hĺbka vbíjania je príliš hlboká.	Nastavenie hĺbky vbíjania.

Časté vyprázdňovanie klinecovo zásobníka	Zaseknuté alebo poškodené klice	Potiahnite nahor uvoľňovací mechanizmus zablokovania nástroja a odopnite západku. Skontrolujte, či vo vnútri nie sú zaseknuté alebo poškodené klice. Ak áno, čím skôr odstráňte zaseknuté alebo poškodené klice.
Nástroj sa často zasekáva.	Klice sú nesprávne.  Klice sú poškodené. Zásobník je znečistený.	Skontrolujte, či je veľkosť klinecovo správna. Vymeňte klice. Vyčistite zásobník.

## 9. VYHLÁSENIE O ZHODE

My,  
Positec Germany GmbH  
Postfach 32 02 16, 50796 Cologne, Germany

V mene spoločnosti Positec vyhlasujeme, že produkt.  
Popis **Bezdrôtový korunkový tacker WorxNITRO**  
Typ **WX844 WX844.X (844 - Označenie strojov, ktoré sú reprezentatívne pre korunkové sponky)**  
Funkcia **Upevnenie rôznych materiálov**

zodpovedá nasledujúcim smerniciam:  
**2006/42/EC**  
**2014/30/EU**  
**2011/65/EU&(EU)2015/863**

spĺňa posudzované normy:  
**EN 60745-1**  
**EN 60745-2-16**  
**EN IEC 55014-1**  
**EN IEC 55014-2**  
**EN IEC 63000**

Osoba oprávnená za zostavenie technického súboru:  
**Názov: Marcel Filz**  
**Adresa: Positec Germany GmbH**  
**Postfach 32 02 16, 50796 Cologne, Germany**

A handwritten signature in black ink is positioned to the left of a large, grey, sans-serif 'CE' mark.

2023/08/22

Allen Ding

Zástupca vrchnej konštrukčnej kancelárie,

Testovanie & Certifikácia

Positec Technology (China) Co., Ltd

18, Dongwang Road, Suzhou Industrial

Park, Jiangsu 215123, P. R. China

# KAZALO VSEBINE

1. VARNOSTNA NAVODILA
2. LISTA DE COMPONENTES
3. TEHNIČNI PODATKI
4. NAMEN UPORABE
5. NAVODILA ZA UPORABO
6. VZDRŽEVANJE
7. VAROVANJE OKOLJA
8. RESOLUÇÃO DE PROBLEMAS
9. DECLARAÇÃO DE CONFORMIDADE

## 1. VARNOSTNA NAVODILA SPLOŠNA VARNOSTNA NAVODILA ZA ELEKTRIČNA ORODJA

 **OPOZORILO! Preberite vsa opozorila in napotila.** Napake zaradi neupoštevanja spodaj navedenih opozoril in napotil lahko povzročijo električni udar, požar in/ali težke telesne poškodbe.

**Vsa opozorila in napotila shranite, ker jih boste v prihodnje še potrebovali.**

Pojem „električno orodje“, ki se pojavlja v nadaljnjem besedilu, se nanaša na električna orodja z električnim pogonom (z električnim kablom) in na akumulatorska električna orodja (brez električnega kabla).

- 1) **Varnost na delovnem mestu**
  - a) **Delovno področje naj bo vedno čisto in dobro osvetljeno.** Nered in neosvetljena delovna področja lahko povzročijo nezgode.
  - b) **Ne uporabljajte električnega orodja v okolju, kjer lahko pride do eksploziji oziroma tam, kjer se nahajajo vnetljive tekočine, plini ali prah.** Električna orodja povzročajo iskre, zaradi katerega se lahko prah ali para vnameta.
  - c) **Prosimo, da med uporabo električnega orodja ne dovolite otrokom ali drugim osebam, da bi se Vam približali.** Odvračanje Vaše pozornosti drugim lahko povzroči izgubo kontrole nad napravo.
- 2) **Električna varnost**
  - a) **Priključni vtičnik električnega orodja se mora prilegati vtičnici. Spreminjanje vtičnika na kakršenkoli način ni dovoljeno. Pri ozemljenih električnih orodjih ne uporabljajte vtičakov z adapterji.** Nespremenjeni vtičniki in ustrezne vtičnice zmanjšujejo tveganje električnega udara.
  - b) **Izogibajte se telesnemu stiku z ozemljenimi površinami kot so na primer cevi, grelci,**

**štedilniki in hladilniki.** Tveganje električnega udara je večje, če je Vaše telo ozemljeno.

- c) **Prosimo, da napravo zavarujete pred dežjem ali vlago.** Vdor vode v električno orodje povečuje tveganje električnega udara.
  - d) **Ne uporabljajte kabla za nošenje ali obežanje električnega orodja in ne vlecite za kabel, če želite vtičnik izvleči iz vtičnice. Kabel zavarujte pred vročino, oljem, ostrimi robovi ali premikajočimi se deli naprave.** Poškodovani ali zapleteni kabli povečujejo tveganje električnega udara.
  - e) **Kadar uporabljate električno orodje zunaj, uporabljajte samo kabelske podaljške, ki so primerni za delo na prostem.** Uporaba kabelskega podaljška, ki jê primeren za delo na prostem, zmanjšuje tveganje električnega udara.
  - f) **Če je uporaba električnega orodja v vlažnem okolju neizogibna, uporabljajte stikalo za zaščito pred kvarnim tokom.** Uporaba zaščitnega stikala zmanjšuje tveganje električnega udara.
- 3) **Osebnostna varnost**
    - a) **Bodite pozorni, pazite kaj delate ter se dela z električnim orodjem lotite z razumom. Ne uporabljajte električnega orodja, če ste utrujeni oziroma če ste pod vplivom mamil, alkohola ali zdravil.** Trenutek nepazljivosti med uporabo električnega orodja je lahko vzrok za resne telesne poškodbe.
    - b) **Uporabljajte osebno zaščitno opremo in vedno nosite zaščitna očala.** Nošenje osebne zaščitne opreme, na primer maske proti prahu, nedrsečih zaščitnih čevljev, varnostne čelade ali zaščitnih glušnikov, kar je odvisno od vrste in načina uporabe električnega orodja, zmanjšuje tveganje telesnih poškodb.
    - c) **Izogibajte se nenamernemu zagonu. Pred priključitvijo električnega orodja na električno omrežje in/ali na akumulator in pred dviganjem ali nošenjem se prepričajte, če je električno orodje izklopljeno.** Prenašanje naprave s prstom na stikalno ali priključitev vklopljenega električnega orodja na električno omrežje je lahko vzrok za nezgodo.
    - d) **Pred vklopljanjem električnega orodja odstranite nastavitvena orodja ali izvijače.** Odstranje ali ključ, ki se nahaja v vrtečem se delu naprave, lahko povzroči telesne poškodbe.
    - e) **Izogibajte se nenormalni telesni drži. Poskrbite za trdno stojišče in za stalno ravnotežje.** Tako boste v nepričakovanih situacijah električno orodje lahko bolje nadzorovali.
    - f) **Nosite primerna oblačila. Ne nosite ohlapnih oblačil in nakita. Lase, oblačila in rokavice ne približujte premikajočim se delom naprave.** Premikajoči se deli naprave lahko zagrabijo ohlapno oblačilo, dolge lase ali nakit.

- g) Če je na napravo možno montirati priprave za odsesavanje ali prestrazanje prahu, se prepričajte, če so le-te priključene in če se pravilno uporabljajo. Uporaba priprave za odsesavanje prahu zmanjšuje zdravstveno ogroženost zaradi prahu.
- 4) **Skrbna uporaba in ravnanje z električnimi orodji**
- a) **Ne preobremenjujte naprave. Pri delu uporabljajte električna orodja, ki so za to delo namenjena.** Z ustreznim električnim orodjem boste v navedenem zmogljivostnem področju delali bolje in varneje.
- b) **Ne uporabljajte električnega orodja s pokvarjenim stikalom.** Električno orodje, ki se ne da več vklopiti ali izklopiti, je nevarno in ga je potrebno popraviti.
- c) **Pred nastavljanjem naprave, zamenjavo delov pribora ali odlaganjem naprave izvelicite vtičnik iz električne vtičnice in/ali odstranite akumulator.** Ta previdnostni ukrep preprečuje nenamerni zagon električnega orodja.
- d) **Električna orodja, katerih ne uporabljate, shranjujte izven dosega otrok. Osebam, ki naprave ne poznajo ali niso prebrale teh navodil za uporabo, naprave ne dovolite uporabljati.** Električna orodja so nevarna, če jih uporabljajo neizkušene osebe.
- e) **Skrbno negujte električno orodje. Kontrolirajte brezhibno delovanje premičnih delov naprave, ki se ne smejo zatikati. Če so ti deli zlomljeni ali poškodovani do te mere, da ovirajo delovanje električnega orodja, jih je potrebno pred uporabo naprave popraviti.** Slabo vzdrževana električna orodja so vzrok za mnoge nezgode.
- f) **Rezalna orodja vzdržujte tako, da bodo vedno ostra in čista.** Skrbno negovana rezalna orodja z ostrimi robovi se manj zatikajo in so lažje vodljiva.
- g) **Električna orodja, pribor, vsadna orodja in podobno uporabljajte ustrezno tem navodilom. Pri tem upoštevajte delovne pogoje in dejavnost, ki jo boste opravljali.** Uporaba električnih orodij v namene, ki so drugačni od predpisanih, lahko privede do nevarnih situacij.
- 5) **Skrbno ravnanje in uporaba akumulatorskih orodij**
- a) **Akumulatorske baterije polnite samo v polnilnikih, ki jih priporoča proizvajalec.** Polnilnik, ki je namenjen določeni vrsti akumulatorskih baterij, se lahko vname, če ga boste uporabljali skupaj z drugačnimi akumulatorskimi baterijami.
- b) **V električnih orodjih uporabljajte le akumulatorske Mbaterije, ki so zanje predvidene.** Uporaba drugih akumulatorskih baterij lahko povzroči telesne poškodbe ali požar.
- c) **Akumulatorska baterija, katere ne uporabljate,**

ne sme priti v stik s pisarniškiimi sponkami, kovanci, želblji, vijaki in drugimi manjšimi kovinskimi predmeti, ki bi lahko povzročili premostitev kontaktov. Kratek stik med akumulatorskimi kontakti lahko ima za posledico opekline ali požar.

- d) **V primeru napačne uporabe lahko iz akumulatorske baterije izteče tekočina. Izogibajte se kontaktu z njo. Pri naključnem kontaktu s kožo spirajte z vodo. Če pride tekočina v oko, dodatno poiščite tudi zdravniško pomoč.** Iztekajoča akumulatorska tekočina lahko povzroči draženje kože ali opekline.
- 6) **Servisiranje**
- a) **Vaše električno orodje naj popravlja samo kvalificirano strokovno osebje ob obvezni uporabi originalnih rezervnih delov.** Tako bo zagotovljena ohranitev varnosti naprave.

## OPOZORILO O VARNOSTI NOHTOV









- Vedno se domneva, da orodje vsebuje pritrdilne elemente.** Nenamerno ravnanje z nohti lahko povzroči, da se pritrdilni element po nesreči vname in povzroči telesne poškodbe.
- Ne usmerite orodja nase ali na koga v bližini.** Ob nenamernem sprožitvi lahko pritrdilni element pade in povzroči poškodbe.
- Orodja ne zaganjajte, če ni trdno obdelan.** Če orodje ne pride v stik z obdelovancem, se lahko pritrdilni element premakne.
- Ko se pritrdilni element ujame v orodje, ga odklopite iz baterije.** Če odstranite zataknen pritrdilni element, če noht vstavite, se lahko žebelj nepričakovano začne.
- Ne uporabljajte tega želblja za pritrditev kabla.** Ni primeren za namestitev kablov in lahko poškoduje izolacijo kabla, kar lahko povzroči električni udar ali nevarnost požara.

## VARNOSTNA OPOZORILO ZA AKUMULATOR



- a) **Ne razstavljajte, odpirajte ali odstranjujte celic akumulatorja.**
- b) **Pazite, da ne povzročite kratkega stika med kontaktoma akumulatorja. Akumulatorjev nikoli ne shranjujte v škatli ali predalu, kjer bi lahko prišlo do kratkega stika zaradi stika kontaktov s prevodnimi predmeti.** Kadar akumulator ni nameščen v orodju, ga hranite proč od drugih kovinskih predmetov, kot so sponke za papir, kovanci, ključji, želblji, vijaki ali drugi drobni kovinski predmeti, ki bi lahko omogočili stik med

kontaktoma. Če pride do stika med kontaktoma akumulatorja, to lahko povzroči požar.

- c) **Akumulatorja ne izpostavljajte vročini ali ognju. Poskrbite, da ne bo izpostavljen neposredni sončni svetlobi.**
- d) **Akumulatorja ne izpostavljajte mehanskim udarcem.**
- e) **Če opazite, da akumulator pušča, pazite, da tekočina ne bo prišla v stik z očmi. Če akumulatorska tekočina vseeno pride v stik z očmi, izperite prizadeto območje z obilo vode in poiščite zdravniško pomoč.**
- f) **Akumulator shranjujte na čistem in suhem mestu.**
- g) **Če se akumulator zamaže, ga takoj očistite s čisto in suho krpo.**
- h) **Akumulator morate pred uporabo napolniti. Pri polnjenju akumulatorja vedno upoštevajte predpisana navodila in postopke.**
- i) **Če akumulatorja ne polnite, ga odstranite iz polnilca.**
- j) **Po daljšem obdobju skladiščenja, boste za dosego maksimalne zmogljivosti akumulatorja verjetno morali slednjega nekajkrat napolniti in izprazniti.**
- k) **Za polnjenje uporabljajte le polnilnike, ki jih je predpisal WORX. Nikoli ne uporabljajte polnilnikov, ki niso posebej namenjeni za polnjenje vašega akumulatorja.**
- l) **Nikoli ne uporabljajte polnilcev, ki niso posebej zasnovani za polnjenje vašega akumulatorja.**
- m) **Akumulatorje shranjujte izven dosega otrok.**
- n) **Za podrobnosti, si oglejte gradivo, ki je bilo priloženo akumulatorju.**
- o) **Če orodja ne uporabljate, iz njega odstranite akumulator.**
- p) **Akumulatorje odlagajte skladno s predpisi.**
- q) **V napravi ne uporabljajte celic različnih proizvajalcev, zmogljivosti, velikosti ali tipa.**
- r) **Baterije držite stran od mikrovalov in visokega tlaka.**
- s) **Opozorilo! Ne uporabljajte neponovno polnilnih baterij.**

	Uporabljajte zaščito za ušesa
	Uporabljajte zaščito za oči.
	Nosite zaščitno masko za prah
	Poskrbite, da boste pred menjavanjem dodatkov odstranili akumulator ali pa prilagodite orodje.
	Nosite zaščitne rokavice
	Prepovedano sežiganje.
	Če se z baterijo ne ravna pravilno, lahko pride v vodni krog in povzroči škodo ekosistemu. Izrabljenih baterij ne odvrzite kot nesortirane komunalne odpadke.
 Li-Ion	Litij-ionska baterija, ki je označena s simboli, povezanimi z "ločenim zbiranjem" vseh baterijskih vložkov in baterijskih vložkov. Nato se reciklira ali odstrani, da se zmanjša vpliv na okolje. Baterijski paketi so lahko škodljivi za okolje in zdravje ljudi, ker vsebujejo škodljive snovi.
	Odpadnih električnih naprav ne smete zavreči skupaj z ostalimi gospodinjstskimi odpadki. Dostavite jih na mesto za ločeno zbiranje odpadkov. Glede podrobnosti, se posvetujte z lokalno službo za ravnanje z odpadki.

## SIMBOLI

	Zaradi zmanjševanja nevarnosti poškodb, se temeljito seznanite z navodili za uporabo
	Opozorilo

## 2. SESTAVNI DELI

1. **STIK OBDELOVANCA**
2. **REZERVNA BLAZINICA BREZ SLEDI \*\***
3. **LED DELOVNA LUČKA**

4.	REZERVNI BREZ OGNJA
5.	GUMB ZA IZDAJO REVIJE
6.	OKENSKO INDIKATORJE Z NIZKIMI NOHTI
7.	STRANSKA REVIJA
8.	SPROŽILEC ZA VKLOP/IZKLOP
9.	IZBIRNO STIKALO NAČINA
10.	GUMB ZA SPROSTITEV AKUMULATORJA *
11.	AKUMULATOR *
12.	KAVELJ ZA PAS
13.	NASTAVITEV GLOBINE ZABIJANJA BREZ ORODJA
14.	SPROSTITEV BLOKADE BREZ ORODJA

\* Pri standardni dobavi niso vključeni vsi prikazani dodatki.

\*\* Če je ta komponenta močno obrabljena, jo lahko zamenjate z rezervno blazinico brez sledi Rezervna blazinica brez sledi.

### 3. TEHNIČNI PODATKI

Vrsta **WX844 WX844.X (844 - Označevanje strojev, ki so predstavniki kronskih spenjal)**

136	<b>WX844 WX844.X **</b>
Napetost	20 V $\overline{=}$ Max. ***
Kapaciteta kartuše	100 žebli
Hitrost streljanja	80 žebli / minuto
Vrsta nohtov	18 merilnik
Dolžina nohtov (Ozka kronski sponki 18Ga)	19 mm - 40 mm
Teža strojčka (Golo orodje)	2.8 kg

\*\* X = 1-999, A-Z, M1-M9 są tylko dla różnych klientów, nie ma żadnych zmian związanych z bezpieczeństwem między tymi modelami.

\*\*\* Napetost je bila izmerjena brez obremenitve.

Začetna napetost akumulatorja doseže maksimum 20V. Običajna napetost je 18V.

### PRIPOROČENE BATERIJE IN POLNILNIKI

Kategorija	Rodzaj	Pojemność
------------	--------	-----------

20V Akumulator	WA3639	2.0 Ah
20V Ładowarki	WA3880	2.0 A

Zalecamy zakup akcesoriów w sklepie, w którym sprzedawane są narzędzia. Aby uzyskać więcej informacji, zobacz pakiet akcesoriów. Personel sklepu może ci pomóc i doradzić.

### PODATKI O HRUPU

Vrednotena raven zvočnega tlaka  $L_{pA} = 81.5 \text{ dB(A)}$

Vrednotena raven zvočne moči  $L_{wA} = 92.5 \text{ dB(A)}$

$K_{pA} \& K_{wA}$  3 dB(A)

Uporabljajte zaščito za ušesa.

### PODATKI O VIBRACIJAH

Skupne vrednosti oscilacij (vektorski seštevek treh smeri), skladno z EN 60745:

Vrednost emisije vibracij:	$a_h = 3.742 \text{ m/s}^2$
	Nezanesljivost meritve $K = 1.5 \text{ m/s}^2$

Deklarirano vrednost emisije vibracij lahko uporabite za primerjavo med strojčki, hkrati pa s pomočjo nje predvidite pričakovano raven izpostavljenosti.

**⚠ OPOZORILO:** Dejanska vrednost emisij vibracij med uporabo strojčka, se lahko razlikuje od navedene, kajti nanjo vpliva tudi način uporabe strojčka, predvsem naslednje okoliščine:  
Način uporabe strojčka in materiali, ki jih lahko žagate.

Ali je strojček v dobrem stanju in ustrezno vzdrževan. Ali uporabljate ustrezni dodatek in njegova brezhibnost.

Čvrstost prijema ročajev in morebitna uporaba dodatkov za zmanjševanje vibracij.

Uporaba strojčka za predviden namen, skladen s temi navodili.

**Če strojčka ne uporabljate pravilno, lahko povzroči vibracijski sindrom zapestja in rok.**

**⚠ OPOZORILO:** Če želimo resnično natančno oceniti raven izpostavljenosti v dejanskih okoliščinah, moramo upoštevati tudi vse faze delovnega procesa, tudi število vklopov in izklopov strojčka ter čas, ko deluje v prostem teku in



neobremenjeno. To lahko znatno zmanjša raven izpostavljenosti tekom celotnega delovnega procesa. Pomoč pri zmanjševanju tveganja pri izpostavljenosti vibracijam. VEDNO uporabljajte le ostre pripomočke. Strojček vzdržujte skladno s temi navodili in poskrbite, da bo dobro namazan (kjer je potrebno). Če boste strojček uporabljali redno, potem investirajte v dodatke za zmanjševanje vibracij. Delo si organizirajte tako, da boste opravila z visoko ravno vibracij izvajali v več fazah, tekom nekaj dni.

## 4. NAMEN UPORABE

To orodje je namenjeno za končno obdelavo in obrezovanje (znotraj in zunaj), kot vratnih in okenskih okvirjev, podbojev, zaključnih letev, štukatur, omaric, pokrovnih in zaščitnih letev, okrasnih letev, stopnišč, okraševanje vrat in oken, varovalnih stenskih oblog, okraševanje opek, lesenih talnih oblog, stenskih oblog, pohištva, itd..

## 5. NAVODILA ZA UPORABO

 **OPOMBA:** Preden začnete uporabljati strojček, si pozorno preberite navodila.

 **OPOZORILO:** Pri vstavljanju žebeljev držite orodje usmerjeno stran od vas in drugih. Ko orodja ne uporabljate, vedno odstranite žeblje in baterijski sklop. Če tega ne storite, lahko pride do resne telesne poškodbe

## MONTAGEM E FUNCIONAMENTO

OPRAVILO	Slika
<b>BEFORE OPERATION</b>	
Namestititev/odstranjevanje baterijskega sklopa	Glejte sliko A1, A2
Polnjenje akumulatorja	Glejte sliko A3
<b>Sestavljanje</b>	
Namestititev kavljev pasu <b>Opomba:</b> Kavelj za pas se lahko namesti na levo ali desno stran pištole za nohte.	Glejte sliko B

Vstavljanje zabijalnih žebeljev v orodje



1. Odstranite baterijski sklop, če je nameščen.
2. Pritisnite gumb za sprostitvev nabojnika, ki se nahaja na zadnji strani nabojnika in odprite pokrov nabojnika
3. Zabijalne žeblje namestite v zgornji levi kot kanala
4. S potiskom zaprite pokrov nabojnika, dokler varno ne zaskoči na mesto. Zdaj lahko znova namestite baterijski sklop

 **OPOZORILO:** Uporabite varovalne rokavice. Pri nalaganju nohtov držite nohte stran od sebe in drugih. Če tega ne storite, lahko pride do resne telesne poškodbe.

Glejte sliko C1, C2

### DELOVANJE

#### Izbira načina nohtov

Način pogona z enim zaporedjem: Zagotavlja natančno namestitvev žeblja   
Način kontakta pogona: Način aktiviranja stika: Omogoča hitro ponavljajočo namestitvev žeblja 

 **OPOZORILO:** Če izbirnik ni dobro pritrjen v nobenem položaju, pištola za nohte ne bo delovala pravilno. Vedno se prepričajte, da je izbirnik pravilno nameščen, da se izognete nenamernemu padcu nohtov in morebitnim resnim telesnim poškodbam.

Glejte sliko D

**Uporaba sprožilca za vklop/  
izklop v dveh različnih načinih  
Način enojnega zaporednega  
aktiviranja:**

-Najprej potisnite stik z obdelovancem ob delovno površino in nato pritisnite sprožilec za vklop/izklop  
-Sprostite sprožilec za vklop/izklop in stik z obdelovancem.

**Način aktiviranja stika:**

-Pritisnite in držite sprožilec.  
Orodje potisnite ob delovno površino, da pritisnete stik z obdelovancem in zabijete žebelj.  
-Po vsakem zabijanju enkrat sprostite stik z obdelovancem.  
-Premaknite orodje in nato znova potisnite stik z obdelovancem.

**OPOMBA:** Pištola za žeblje bo delovala samo, če pritisnete sprožilec za vklop/izklop ali hkrati potisnete stik z obdelovancem ob delovno površino

**OPOMBA:** Če se v 5 sekundah po pritisku na sprožilec za vklop/izklop ali po potisku na stik z obdelovancem ne aktivira zabijanje, enkrat sprostite sprožilec za vklop/izklop ali stik z obdelovancem in nato ponovno zaženite.

**OPOZORILO:** Med delovanjem orodja ne klinite in ne pritiskajte na mehanizem za kontakt obdelovanca. S tem lahko povzročite resne telesne poškodbe.

Nastavitev globine zabijanja  
Obrnite gumb za nastavitev globine zabijanja navzgor ali navzdol, da spremenite globino zabijanja.

**Opomba:** Po vsaki nastavitvi vozite testni zatič, dokler ni nastavljena zelena globina.

LED delovna lučka

**OPOMBA:** LED delovne luči se bodo aktivirale, ko pritisnete sprožilec za vklop/izklop ali potisnete stik z obdelovancem.

**OPOMBA:** LED delovne luči zagotavljajo povratne informacije, ki kažejo, ali orodje deluje pravilno. (Glej odpravljanje napak)

Glejte sliko  
E1, E2

Glejte sliko F

Glejte sliko G

Odstranite zataknjene nohte  
Poskusite orodje še dvakrat uporabiti, da potrdite, da je žebelj obtičal.

**OPOMBA:** Preden odstranite zagozden žebelj, odprite nabojnik (glej sliko C1) in odstranite žeblje.

**⚠ OPOZORILO:** Vedno najprej odstranite baterijski sklop in nosite varovalne rokavice.

- Nabojnik naj bo odprt.
- Povlecite navzgor sprostitvev blokade brez orodja in odprite zapah
- Prepričajte se, da je vrh pogonskega mehanizma v začetnem položaju. Če ni, vstavite v vrh pogonskega mehanizma ploščati izvijač in ga potisnite nazaj.
- Odstranite vse ukrivljene žeblje
- Zaprite sprostitvev blokade in zapah
- Znova namestite zabijalne žeblje in ponovno aktivirajte orodje

Glejte sliko H1,  
H2, H3

## 6. VZDRŽEVANJE

### **Pred vsakim prilagajanjem, servisiranjem ali vzdrževanjem izvlecite vtičak iz vtičnice.**

Strojček tudi nima nobenih delov, ki bi jih morali servisirati. Za čiščenje strojčka nikoli ne uporabljajte vode ali kemičnih sredstev. Obrišite ga le s suho krpo. Strojček vedno shranjujte na suhem mestu. Poskrbite, da bodo prezračevalne odprtine čiste. Vsi elementi krmiljenja morajo biti čisti, brez prahu. Med uporabo strojčka boste skozi prezračevalne reže lahko opazili iskenje. To je običajno in ne bo poškodovalo strojčka.

## ZA AKUMULATORSKA ORODJA

Razpon temperature okolice za uporabo in shranjevanje orodja in baterije je 0°C-45°C (32°F-113°F).



Priporočeni razpon temperature okolice za polnilni sistem med polnjenjem je 0°C-40°C (32°F-104°F).

### **PODROBNOSTI GLEDE VARNEGA ODLAGANJA UPORABLJENIH BATERIJ:**

Ob koncu življenjske dobe naprave varno odstranite baterijski paket, preden napravo odvržete. Ne odlagajte baterij in jih ne mečite v običajen

smetnjak. Prav tako ne odstranjajte baterije skupaj z napravo. Odstranite uporabljen baterijski paket iz naprave in ga odložite na najbližji ali priročen poseben zbirni center za recikliranje. V primeru dvoma se posvetujte z lokalnim organom za varstvo okolja. Nespravilno odlaganje baterij lahko privede do vstopa vodnega kroga, kar je lahko nevarno za ekosistem. Ne odvrzite odpadnih baterij med nesortirane komunalne odpadke.

## 7. VAROVANJE OKOLJA

 Odpadnih električnih naprav ne smete zavreči skupaj z ostalimi gospodinjstvi odpadki.   
 Dostavite jih na mesto za ločeno zbiranje odpadkov. Glede podrobnosti, se posvetujte z lokalno službo za ravnanje z odpadki.

## 8. ODPRAVLJANJE NAPAK

TE ŽAVA	MO ŽNI VZROKI	REŠITE V
Orodje ne deluje pravilno:		
LED luč utripa 5-krat	Ni žebelj	Ponovno napolnite žeblje
LED luč utripa 2-krat	Baterija je prazna	Napolnite baterijski sklop
LED luč utripa 3-krat	Orodje je vroče	Počakajte, da se orodje ohladi
Orodje deluje pravilno, vendar pritrdil ni mogoče popolnoma zabiti.	Globina zabijanja ni zadostna. Žebelj je predolg za trdoto lesa.	Prilagodite globino zabijanja. Uporabite žeblje z ustrežno dolžino glede na les.
Orodje deluje pravilno, vendar se pritrdila zabijejo pregloboko.	Globina zabijanja je prevelika.	Prilagodite globino zabijanja.

Pogosto prazno zabijanje	Zagozdeni ali poškodovani žebli	Povlecite navzgor sprostitvev blokade brez orodja in odprite zapah. Preverite, ali so v notranjosti zagozdeni ali poškodovani žebli. Če je tako, pravočasno odstranite zagozdene ali poškodovane žeblje.
Orodje se pogosto zagodi.	Žebli niso ustrezni.  Žebli so poškodovani.  Magazin je slabo umazan.	Preverite, ali je velikost žebeljev ustrezna. Zamenjajte žeblje.  Očistite magazin.

## 9. IZJAVA O SKLADNOSTI

Mi,  
 Positec Germany GmbH  
 Postfach 32 02 16, 50796 Cologne, Germany

139

V imenu družbe Positec izjavljamo, da je izdelek, Opis izdelka **Brezlična kronsko spenjalna pištola WorxNITRO**  
 Vrsta izdelka **WX844 WX844.X (844 - Označevanje strojev, ki so predstavniki kronskih spenjal)**  
 Funkcija **Pritrditev različnih materialov**

skladen z naslednjimi direktivami,  
**2006/42/EC**  
**2014/30/EU**  
**2011/65/EU&(EU)2015/863**

in izpolnjuje naslednje standarde:  
**EN 60745-1**  
**EN 60745-2-16**  
**EN IEC 55014-1**  
**EN IEC 55014-2**  
**EN IEC 63000**

Oseba, ki je pooblaščenca za skladnost tehnične dokumentacije,  
**Ime: Marcel Filz**  
**Naslov: Positec Germany GmbH**  
**Postfach 32 02 16, 50796 Cologne, Germany**



2023/08/22

Allen Ding

Namestnik glavnega inženirja, Testiranje in certifikacija

Positec Technology (China) Co., Ltd

18, Dongwang Road, Suzhou Industrial

Park, Jiangsu 215123, P. R. China

# ОГЛАВЛЕНИЕ

1. БЕЗОПАСНОСТЬ ПРОДУКТА
2. ПЕРЕЧЕНЬ КОМПОНЕНТОВ
3. ТЕХНИЧЕСКИЕ ДАННЫЕ
4. ПРЕДУСМОТРЕННОЕ ИСПОЛЬЗОВАНИЕ
5. ИНСТРУКЦИИ ПО ЭКСПЛУАТАЦИИ
6. ТЕХНИЧЕСКОЕ ОБСЛУЖИВАНИЕ
7. ОХРАНА ОКРУЖАЮЩЕЙ СРЕДЫ
8. УСТРАНЕНИЕ НЕИСПРАВНОСТЕЙ
9. ДЕКЛАРАЦИЯ СООТВЕТСТВИЯ

## 1. ОБЩИЕ ПРАВИЛА ТЕХНИКИ БЕЗОПАСНОСТИ ПРИ РАБОТЕ С ЭЛЕКТРОИНСТРУМЕНТОМ

 **ПРЕДУПРЕЖДЕНИЕ!** Внимательно ознакомьтесь с инструкциями и предупреждениями по технике безопасности. Невыполнение всех нижеприведенных инструкций и рекомендаций может привести к поражению электрическим током, пожару и серьезным травмам.

**Сохраните все предупреждения и инструкции для дальнейшего пользования.**

В дальнейшем термин “электроинструмент” используется как для работающего от сети (проводного) электроинструмента, так и для электроинструмента, работающего от аккумулятора (беспроводного).

1. **Безопасность на рабочем месте**
  - a) **Содержите рабочее место в чистоте и хорошо освещенным.** Загроможденные и плохо освещенные зоны способствуют возникновению несчастных случаев.
  - b) **Не работайте с инструментом во взрывоопасной атмосфере, в присутствии воспламеняемых жидкостей, газов или пыли.** Возникающие при работе электроинструмента искры могут привести к воспламенению горючих веществ.
  - c) **При работе с инструментом дети и посторонние должны находиться на безопасном расстоянии.** Отвлечение внимания может привести к потере вами контроля.
2. **Электробезопасность**

- a) **Штепсельные вилки электроинструментов должны соответствовать розеткам.** Никогда никоим образом не изменяйте соединительную вилку. При заземленных электроинструментах не используйте никаких переходников. Неизменные вилки и соответствующие розетки снижают риск поражения электротоком.
  - b) **Избегайте физического контакта с заземленными поверхностями, такими, как трубы, радиаторы, плиты и холодильники.** Риск поражения электротоком повышается, если ваше тело будет заземлено.
  - c) **Не подвергайте электроинструменты воздействию дождя или высокой влажности.** Попадание воды в электроинструмент повышает опасность поражения электротоком.
  - d) **Правильно обращайтесь с электрокабелем.** Никогда не используйте кабель для переноски электроинструмента, а также не тяните за кабель для выключения из розетки. Держите кабель на безопасном расстоянии от источников тепла, масла, острых кромок и движущихся частей. Поврежденные или запутанные кабели повышают риск поражения электротоком.
  - e) **При работе с электроинструментом вне помещений используйте удлинители, которые предназначены для работы на открытом воздухе.** Это снижает риск поражения электротоком.
  - f) **При использовании электроинструмента во влажном помещении его необходимо подключать к электросети через устройство защитного отключения (УЗО).** Использование УЗО снижает риск поражения электротоком.
3. **Личная безопасность**
    - a) **Будьте внимательны: следите за тем, что вы делаете и руководствуйтесь здравым смыслом, работая с электроинструментом.** Не используйте электроинструмент, если вы устали или находитесь под воздействием сильнодействующих средств, алкоголя или медикаментов. Потеря внимания даже на короткое мгновение при работе с электроинструментом может привести к серьезным травмам.
    - b) **Используйте индивидуальные средства защиты.** Всегда надевайте средства защиты глаз. Такие средства защиты, как респиратор, нескользящая защитная обувь, каска или защитные наушники, использующиеся в соответствующих условиях, снижают риск получения травм.
    - c) **Предотвращайте случайный запуск электроинструмента.** Убедитесь, что

**выключатель находится в положении “Выключено” перед подключением к электросети и / или аккумуляторной батареи, сборкой или переносом электроинструмента.** Переноска инструмента с пальцем на кнопке пуска или включение в сеть электроинструмента с включенным выключателем способствует несчастному случаю.

- d) Удаляйте все регулировочные приспособления или гаечные ключи перед включением электроинструмента.** Оставленные на вращающихся деталях электроинструмента, они могут привести к травме.
- e) Не перенапрягайтесь. Постоянно занимайте устойчивое положение и поддерживайте равновесие.** Это позволяет лучше контролировать электроинструмент в непредвиденных ситуациях.
- f) Одевайтесь надлежащим образом. Не надевайте свободную одежду или украшения.** Держите волосы, одежду и перчатки на расстоянии от движущихся частей. Свободную одежду, украшения или длинные волосы может затянуть в движущиеся части.
- g) Используйте предусмотренные средства и устройства для сбора и удаления пыли, если инструмент оснащен таковыми.** Использование таких средств может снизить опасности, связанные с пылью.
- 4. Использование электроинструмента и уход за ним**
- a) Не перегружайте электроинструмент. Используйте подходящий инструмент для каждой определенной цели.** Правильно подобранный электроинструмент выполнит работу лучше и надежнее на уровне, для которого он предназначен.
- b) Не используйте электроинструмент, если выключатель невозможно включить или выключить.** Любой электроинструмент, который невозможно контролировать выключателем, представляет опасность и должен быть отремонтирован.
- c) Отсоедините штепсель от электросети и / или аккумуляторную батарею от электроинструмента перед проведением каких-либо настроек, сменой насадок или хранением электроинструмента.** Подобные предохранительные меры снижают опасность случайного пуска электроинструмента.
- d) Храните не использующиеся электроинструменты в местах, недоступных для детей. Не разрешайте работать с электроинструментом лицам, которые не**

**знают его особенностей или не ознакомлены с данной инструкцией.** Электроинструменты в руках необученных пользователей представляют опасность.

- e) Поддерживайте электроинструмент в исправном состоянии. Проверяйте инструмент на предмет смещения или заедания движущихся частей, поломки деталей или любых иных неисправностей, могущих повлиять на работу электроинструмента. В случае повреждения следует отремонтировать электроинструмент перед применением.** Многие несчастные случаи вызваны плохим уходом за электроинструментом.
- f) Режущий инструмент должен быть заточенным и чистым.** При поддержании режущих инструментов в надлежащем состоянии и с острыми режущими кромками вероятность их заклинивания уменьшается и ими легче управлять.
- g) Используйте электроинструмент, принадлежности, сверла и т. п. в соответствии с данными инструкциями, спецификой конкретного типа электроинструмента, учитывая условия работы и выполняемую задачу.** Использование электроинструмента для иных операций, помимо тех, для которых он предназначен, может привести к возникновению опасной ситуации.
- 5. Эксплуатация и уход за аккумуляторным инструментом**
- a) Выполняйте зарядку только при помощи зарядного устройства, указанного производителем.** Зарядное устройство, подходящее для одного типа аккумуляторной батареи, может создать риск возгорания при использовании с другой аккумуляторной батареей.
- b) Используйте электроинструменты только с аккумуляторными батареями, специально предназначенными для данных инструментов.** Использование любых других аккумуляторных батарей может привести к травмам и пожару.
- c) Когда аккумуляторная батарея не используется, храните ее вдали от других металлических предметов, таких как скрепки, монеты, ключи, гвозди, винты или другие мелкие металлические предметы, которые могут соединять одну клемму с другой.** Короткое замыкание клемм аккумулятора может привести к ожогам или пожару.
- d) В неблагоприятных условиях из аккумулятора может произойти выброс жидкости; следует избежать контакта. В**

случае контакта промойте пораженный участок большим количеством воды и обратитесь к врачу. Если жидкость попала в глаза, обратитесь за медицинской помощью. Жидкость, вытекшая из батареи, может вызвать раздражение или ожоги.

#### 6. Сервисное обслуживание

- a) Ремонт электроинструмента должен выполняться квалифицированным персоналом с использованием только оригинальных запасных частей. Это обеспечит гарантию безопасности его использования.

## ПРЕДУПРЕЖДЕНИЕ О СОБЛЮДЕНИИ ТЕХНИКИ БЕЗОПАСНОСТИ ПРИ ИСПОЛЬЗОВАНИИ ГВОЗДЕЗАБИВНОГО ИНСТРУМЕНТА

1. **Всегда помните, что инструмент содержит крепеж.** Неосторожное обращение с гвоздезабивным инструментом может привести к неожиданному воспламенению крепежа и травме.
2. **Не направляйте инструмент на себя или окружающих.** Неожиданный запуск повлечет за собой разрядку крепежа, что приведет к травме.
3. **Не приводите инструмент в действие, если он не плотно прилегает к заготовке.** Если инструмент не соприкасается с заготовкой, крепеж может отклониться от цели.
4. **Отсоедините инструмент от аккумулятора, если крепеж заклинивает в инструменте.** При снятии заклинившего крепежа гвоздезабивной инструмент может быть случайно активирован, если он подключен.
5. **Не используйте данный инструмент для крепления электрических кабелей.** Он не предназначен для прокладки электрических кабелей и может повредить изоляцию электрических кабелей, что может привести к поражению электрическим током или пожару.



## ПРЕДОСТЕРЕЖЕНИЯ ПО ТЕХНИКЕ БЕЗОПАСНОСТИ ПРИ ИСПОЛЬЗОВАНИИ АККУМУЛЯТОРНОЙ БАТАРЕИ

- a) Не разбирайте, не открывайте ячейки или батарейный блок.
- b) Не замыкайте аккумуляторную батарею. Не храните беспорядочно аккумуляторы в коробке или ящике, где они могут замыкаться друг с другом или быть закорочены проводящими материалами. Когда аккумулятор не используется, держите его подальше от других металлических предметов, таких как скрепки, монеты, ключи, гвозди, винты или другие мелкие металлические предметы, которые могут замкнуть контакты. Замыкание контактов аккумулятора может привести к ожогам или пожару.
- c) Не подвергайте аккумуляторную батарею воздействию тепла или огня. Избегайте попадания прямых солнечных лучей.
- d) Не подвергайте аккумуляторную батарею механическим ударам.
- e) В случае протекания батареи не допускайте контакта жидкости с кожей или глазами. Если жидкость контактировала с телом, промойте пораженный участок обильным количеством воды и обратитесь за медицинской помощью.
- f) Держите аккумулятор в чистоте и сухом состоянии.
- g) Протрите клеммы аккумуляторной батареи чистой сухой тканью, если они загрязнились.
- h) Перед использованием батареи ее необходимо зарядить. Всегда обращайтесь к этой инструкции и используйте правильную процедуру зарядки.
- i) Не храните аккумулятор в зарядном устройстве, когда он не используется.
- j) После продолжительных периодов хранения может потребоваться несколько раз зарядить и разрядить аккумуляторную батарею, чтобы получить максимальную производительность.
- k) Перезаряжайте только зарядным устройством, одобренным Worx. Не используйте зарядное устройство, отличное от того, которое специально предназначено для использования с оборудованием.
- l) Не используйте батарейный блок, который не предназначен для использования с оборудованием.
- m) Храните аккумулятор в недоступном для детей месте.

- n) Сохраните оригинальную литературу по продуктам для дальнейшего использования.
- o) Извлеките аккумулятор из оборудования, если он не используется.
- p) Утилизируйте надлежащим образом.
- q) Не используйте с устройством элементы разного производства, емкости, размера или типа.
- r) Держите батарею подальше от микроволновых печей и высокого давления.
- s) Предупреждение! Не используйте непerezаряжаемые батареи.

## УСЛОВНЫЕ ОБОЗНАЧЕНИЯ

	Для уменьшения риска получения травм, пользователь обязан прочитать руководство по эксплуатации
	Предостережение
	Носите защиту органов слуха
	Носите защиту органов зрения
	Носите пылезащитную маску
	Перед заменой аксессуаров или внесением корректировок в работу инструмента, убедитесь в том, что аккумуляторная батарея извлечена
	Носите защитные перчатки
	Не сжигать

	При неправильной утилизации батареи могут попасть в водный цикл, что может быть опасным для экосистемы. Не выбрасывайте использованные батареи в несортированные бытовые отходы.
	Литий-ионный аккумулятор Этот продукт был отмечен символом, связанным с «раздельным сбором» для всех батарейных блоков и батареи. Затем он утилизируется или раскреплен, чтобы уменьшить воздействие на окружающую среду. Батарейный блок могут быть вредны для окружающей среды и здоровья человека, поскольку они содержат вредные вещества
	Отходы электрооборудования запрещается утилизировать вместе с бытовыми отходами. Они должны быть доставлены в местный центр утилизации для надлежащей переработки. Обратитесь к местным органам управления или продавцу за рекомендациями по утилизации.

## 2. ПЕРЕЧЕНЬ КОМПОНЕНТОВ

1.	<b>ДЕТАЛЬ СЦЕПЛЕНИЯ</b>
2.	<b>ПРОКЛАДКА NO-MAR **</b>
3.	<b>СВЕТОДИОД</b>
4.	<b>ЗАПАСНАЯ ПРОКЛАДКА NO-MAR</b>
5.	<b>КНОПКА ИЗВЛЕЧЕНИЯ МАГАЗИНА</b>
6.	<b>ИНДИКАТОР НИЗКОГО ПОЛОЖЕНИЯ СКОБЫ</b>
7.	<b>МАГАЗИН С БОКОВОЙ ЗАГРУЗКОЙ</b>
8.	<b>КУРКОВЫЙ ВЫКЛЮЧАТЕЛЬ</b>
9.	<b>ПЕРЕКЛЮЧАТЕЛЬ РЕЖИМОВ</b>
10.	<b>КНОПКА ВЫСВОБОЖДЕНИЯ АККУМУЛЯТОРНОЙ БАТАРЕИ*</b>
11.	<b>АККУМУЛЯТОРНАЯ БАТАРЕЯ*</b>
12.	<b>ПОЯСНОЙ КРЮК</b>
13.	<b>РЕГУЛИРОВКА ГЛУБИНЫ ЗАБИВАНИЯ БЕЗ ИСПОЛЬЗОВАНИЯ ИНСТРУМЕНТА</b>
14.	<b>УСТРАНЕНИЕ ЗАКЛИНИВАНИЯ БЕЗ ИСПОЛЬЗОВАНИЯ ИНСТРУМЕНТА</b>

\* Не все показанные или описанные аксессуары включены в стандартную поставку.



**\*\*В случае сильного износа данного компонента его можно заменить Прокладка No-mar.**

### 3. ТЕХНИЧЕСКИЕ ДАННЫЕ

Модель **WX844 WX844.X (844 - Обозначение оборудования, представляющего степлеры)**

WX844 WX844.X **	
Номинальное напряжение	20 V $\overline{\text{---}}$ Max. ***
Ёмкость магазина	100 скоб
Скорость забивания	80 скоб/мин
Тип скоб	18GA
Длина скобы (Узкая корончатая скоба 18Ga)	19 mm - 40 mm
Вес(без аккумулятора)	2.8 kg

\*\* X=1-999, A-Z, M1-M9 используются только для разных инструментов. Безопасная соответствующая замена между данными моделями невозможна.

\*\*\* Напряжение измерено без рабочей нагрузки. Первоначальное напряжение аккумулятора достигает 20 В. Номинальное напряжение составляет 18 В.

## ОРИГИНАЛЬНОЕ РУКОВОДСТВО ПО ЭКСПЛУАТАЦИИ

Категория	Тип	Ёмкость
Аккумулятор 20В	WA3639	2.0 Ah
Зарядное устройство 20 В	WA3880	2.0 A

Мы рекомендуем вам приобрести аксессуары, перечисленные в приведенном выше списке, в том же магазине, где вам продали инструмент. Для получения дополнительной информации см. упаковку. Сотрудники магазина смогут помочь вам и дать совет.

## ХАРАКТЕРИСТИКИ ШУМА

Измеренное звуковое давление	$L_{pA} = 81.5 \text{ dB(A)}$
Измеренная мощность шума	$L_{WA} = 92.5 \text{ dB(A)}$
$K_{pA} \& K_{WA}$	3 dB(A)

**Носите защиту органов слуха**

## ИНФОРМАЦИЯ О ВИБРАЦИИ

Суммарные значения вибрации (трехкомпонентная векторная сумма), определенные согласно EN 60745:

Значение вибрации:	$a_h = 3.742 \text{ m/s}^2$
	Неуверенность $K = 1.5 \text{ m/s}^2$

Заявленная общая величина вибрации может использоваться для сравнения одного инструмента с другим, а также может быть использована для предварительной оценки воздействия.



**ВНИМАНИЕ:** вибрация, производимая при работе механизированного инструмента, может отличаться от заявленных значений в зависимости от способов использования устройства. Ниже перечислены некоторые условия, от которых зависит интенсивность вибрации:

Способ использования инструмента и материалы для сверления.

Состояние инструмента и уровень техобслуживания.

Использования соответствующих аксессуаров и состояния всех режущих поверхностей и остроты их кромок.

Сила удержания рукояток и наличие противовибрационных средств.

Использования инструмента в соответствии с его предназначением и этими инструкциями.

**ЭТОТ ИНСТРУМЕНТ МОЖЕТ ВЫЗВАТЬ ТРЕМОР РУК, ЕСЛИ ЕГО ИСПОЛЬЗОВАНИЕ НЕ БУДЕТ РЕГУЛИРОВАТЬСЯ ДОЛЖНЫМ ОБРАЗОМ.**



**ПРЕДОСТЕРЕЖЕНИЕ!** Для обеспечения максимальной точности при оценке уровня воздействия в реальных условиях использования должны также учитываться все аспекты рабочего цикла, такие как периоды времени, когда инструмент выключен, а также работает на холостом ходу и не выполняет фактическую

работу. Это может значительно снизить уровень воздействия на оператора за весь рабочий период, позволяя минимизировать опасность воздействия вибрации и шума.

Следующие рекомендации помогут снизить опасность воздействия вибрации при работе. Всегда используйте заточенные лезвия, сверла и резцы.

Обслуживайте этот инструмент в соответствии с данными инструкциями и хорошо смазывайте (при необходимости).

Если инструмент используется регулярно, приобретите антивибрационные аксессуары. Планируйте свой график работы, чтобы разбить использование инструментов с высокой вибрацией на несколько дней.

## 4. ПРЕДУСМОТРЕННОЕ ИСПОЛЬЗОВАНИЕ

Данный инструмент предназначен для фиксации и отделки (внутренней и внешней) таких элементов, как дверные и оконные коробки, дверные косяки, различные виды плинтусов, лестницы, отделочные элементы дверей и окон, карнизы, лепка, паркетные полы, панели, мебель и прочее.

## 5. ИНСТРУКЦИИ ПО ЭКСПЛУАТАЦИИ

 **ПРИМЕЧАНИЕ:** Перед использованием инструмента внимательно прочитайте инструкцию.

 **ПРЕДУПРЕЖДЕНИЕ!** При загрузке гвоздей всегда держите инструмент направленным от себя и других людей. Если инструмент не используется, обязательно вынимайте из него скобы и аккумулятор. В противном случае это может стать причиной тяжелых травм

## СБОРКА И ЭКСПЛУАТАЦИЯ

ДЕЙСТВИЕ	РИСУНОК
<b>ПЕРЕД ЭКСПЛУАТАЦИЕЙ</b>	
Установка/извлечение аккумулятора	См. Рис. А1, А2
Зарядка аккумуляторной батареи	См. Рис. А3
<b>СБОРКА</b>	

Установка поясного крюка  
**ПРИМЕЧАНИЕ:** Поясной крюк можно установить как на левую, так и на правую сторону скобозабивного инструмента.

См. Рис. В

Загрузка инструмента скобами

1. Извлеките аккумулятор, если он установлен.
2. Нажмите кнопку фиксатора магазина для скоб, расположенную в задней части магазина, и сдвиньте крышку магазина.
3. Поместите скобы в верхний левый угол канала.
4. Закройте крышку магазина для скоб так, чтобы она защелкнулась на месте. После этого можно установить аккумулятор.

См. Рис. С1, С2



### **РЕДОСТЕРЕЖЕНИЕ!**

Используйте защитные скобы. При загрузке гвоздей, направляйте инструмент на себя и других. Невыполнение этого требования может привести к серьезным травмам.

### **ЭКСПЛУАТАЦИЯ**

#### **Установка режима вбивания скоб**

Режим одиночного последовательного **включения:** Обеспечивает точное положение скобы **↓**  
Режим активации контакта: Позволяет быстро размещать скобы повторно **⏏**



### **ПРЕДОСТЕРЕЖЕНИЕ!**

Скобозабивной инструмент не будет функционировать должным образом, если селектор не будет надежно установлен в определенном положении. Всегда следите за тем, чтобы селектор был установлен правильно, чтобы избежать неожиданного выстрела скобы и возможных серьезных травм.

См. Рис. D

**Использование куркового выключателя в двух разных режимах**

**Одиночный последовательный режим срабатывания:**

- Сначала плотно прижмите контактную головку к рабочей поверхности, после чего нажмите на курковый выключатель.

- Отпустите курковый выключатель и отведите контактную головку от рабочей поверхности.

**Режим срабатывания при контакте с рабочей поверхностью:**

– Нажмите и удерживайте курковый выключатель. Прижмите инструмент к рабочей поверхности, чтобы приложить контактную головку и забить скобу.

- Немного отведите контактную головку от рабочей поверхности после каждого забивания гвоздя.  
- Переместите инструмент, а затем снова плотно прижмите контактную головку к поверхности.

**ПРИМЕЧАНИЕ:**

Скобозабивной пистолет будет срабатывать только при одновременном нажатии куркового выключателя и плотном прижатии контактной головки к рабочей поверхности.

**ПРИМЕЧАНИЕ:** Если в течение 5 секунд после нажатия куркового выключателя или прижатия контактной поверхности скоба не забивается, отпустите курковый выключатель или отведите контактную головку, а затем снова нажмите на курок или прижмите головку.

**ПРЕДОСТЕРЕЖЕНИЕ!**

Никогда не заземляйте и не удерживайте механизм детали сцепления во время работы инструмента. Это может привести к серьезным травмам

Регулировка глубины забивания

Поверните регулятор глубины забивания вверх или вниз, чтобы изменить глубину забивания.

**ПРИМЕЧАНИЕ:** Вбейте пробную скобу для установки желаемой глубины введения.

Светодиодный рабочий свет

**ПРИМЕЧАНИЕ:** Светодиодные лампы рабочего освещения включаются при нажатии куркового выключателя или плотном прижатии контактной головки к рабочей поверхности.

**ПРИМЕЧАНИЕ:** Светодиодные лампы рабочего освещения показывают, правильно ли работает инструмент. (См. раздел о поиске и устранении неисправностей)

Удаление застрявшей скобы  
Сделайте еще две попытки поработать инструментом, чтобы убедиться, что скоба застряла.

**ПРИМЕЧАНИЕ:** Перед извлечением застрявшей скобы откройте магазин (см. рис. С1) и вытащите из него все гвозди.



**ПРЕДУПРЕЖДЕНИЕ:**

Обязательно сначала извлеките аккумулятор и наденьте защитные перчатки.

- Оставьте магазин открытым.
- Потяните вверх защелку для устранения заклинивания без использования инструмента и разблокируйте фиксатор.
- Убедитесь, что наконецник приводного механизма находится в исходном положении. Если это не так, вставьте отвертку с плоской головкой в наконецник приводного механизма и надавите назад.
- Удалите согнутые скобы.
- Закройте защелку и фиксатор.
- Установите скобы и повторно включите инструмент.

См. Рис. F

См. Рис. G

См. Рис. E1, E2

См. Рис. H1, H2, H3

## 6. ТЕХНИЧЕСКОЕ ОБСЛУЖИВАНИЕ

До выполнения любых работ по регулировке, обслуживанию и уходу следует извлечь аккумуляторную батарею.

В данном инструменте отсутствуют детали, подлежащие обслуживанию пользователем. Никогда не используйте воду или химические чистящие средства для очистки вашего электроинструмента. Протирайте его сухой тканью. Всегда храните электроинструмент в сухом месте. Содержите в чистоте вентиляционные отверстия двигателя. Не допускайте попадания пыли на все рабочие органы управления. Иногда через вентиляционные отверстия можно увидеть искры. Это нормально и повредит ваш электроинструмент.

## ДЛЯ АККУМУЛЯТОРНОГО ИНСТРУМЕНТА

Диапазон температуры окружающей среды для использования и хранения инструмента и аккумулятора составляет 0°C-45°C.

Рекомендуемый диапазон температуры окружающей среды для системы зарядки во время зарядки составляет 0°C-40°C.

### ИНФОРМАЦИЯ О БЕЗОПАСНОЙ УТИЛИЗАЦИИ ИСПОЛЬЗОВАННЫХ АККУМУЛЯТОРОВ:

По окончании срока службы прибора, перед утилизацией безопасно извлеките аккумуляторный блок. Не выбрасывайте батареи или бросайте их в обычный мусорный бак. Также не утилизируйте аккумулятор вместе с прибором. Извлеките использованный аккумуляторный блок из прибора и утилизируйте его в ближайшем или удобном специализированном пункте переработки. Если возникнут сомнения, проконсультируйтесь с местным органом охраны окружающей среды. Неправильная утилизация аккумуляторов может привести к их попаданию в водный цикл, что может быть опасно для экосистемы. Не утилизируйте неисправные аккумуляторы как несортированный бытовой мусор.

## 7. ОХРАНА ОКРУЖАЮЩЕЙ СРЕДЫ

 Отходы электротехнической продукции не следует утилизировать с бытовыми отходами. Они должны быть доставлены

в местный центр утилизации для надлежащей переработки.

## 8. УСТРАНЕНИЕ НЕИСПРАВНОСТЕЙ

Проблемы	Возможные причины	Возможное решение
Инструмент не работает должным образом:		
Светодиодный индикатор мигает 5 раз	Нет скоб	Пополните запас скоб
Светодиодный индикатор мигает 2 раз	Низкий заряд аккумулятора	Зарядите аккумулятор
Светодиодный индикатор мигает 3 раз	Инструмент очень горячий	Подождите, пока инструмент остынет
Инструмент работает исправно, но крепежи вводятся не полностью	Глубина введения недостаточно глубокая. Скоба слишком длинная для работы с древесиной	Отрегулируйте глубину введения. Используйте скобу с подходящей длиной для работы с деревом
Инструмент работает исправно, но крепежи вводятся очень глубоко	Глубина введения слишком глубокая	Отрегулируйте глубину введения
Частое использование инструмента вхолостую	Застрявшие или поврежденные скобы	Потяните вверх защелку для устранения заклинивания без использования инструмента и разблокируйте фиксатор. Убедитесь, что внутри инструмента нет застрявших или поврежденных гвоздей. В противном случае, сразу же извлеките застрявшие или поврежденные скобы.

Инструмент часто заклинивает	Неподходящие скобы	Убедитесь, что скобы подходящего размера Замените скобы
	Поврежденные скобы	Почистите магазин
	Загрязненный магазин	

## 9.ДЕКЛАРАЦИЯ СООТВЕТСТВИЯ

Компания,  
Positec Germany GmbH  
Postfach 32 02 16, 50796 Cologne, Germany

От имени компании Positec заявляем, что продукт.

Марки **Беспроводная корончатая скоба**

**WorxNITRO**

Моделей **WX844 WX844.X (844 - обозначение типа оборудования, к которому относятся степлеры)**

Назначение: **Крепление различных материалов**

Соответствует положениям Директив,

**2006/42/EC**

**2014/30/EU**

**2011/65/EU&(EU)2015/863**

И стандартам

**EN 60745-1**

**EN 60745-2-16**

**EN IEC 55014-1**

**EN IEC 55014-2**

**EN IEC 63000**

Лицо с правом компилирования данного технического файла,

**имя Marcel Filz**

**Адрес Positec Germany GmbH**

**Postfach 32 02 16, 50796 Cologne, Germany**

2023/08/22

Allen Ding

Заместитель главного инженера,

тестирование и сертификация

Positec Technology (China) Co., Ltd

18, Dongwang Road, Suzhou Industrial

Park, Jiangsu 215123, P. R. China

---

**СТРАНА    ТЕЛЕФОН ТЕХПОДДЕРЖКИ**

---

Россия    7 (495) 136-83-96



---

**EAC**

Импортер: ООО «КВТ Эксперт»

Адрес: Россия, Москва, 119607, проспект Мичуринский, дом 31, корпус 7, помещение 40/2

Телефон: +7 (495) 107-02-72

Электронная почта [kvt@kvtservice.su](mailto:kvt@kvtservice.su)

Страна производства: КНР

Изготовитель: Позитек Технолоджи (КНР) Ко., Лтд.

Адрес: Номер 18, Донванг Роуд, Сучжоу Индастриал Парк, Цзянсу, КНР

Срок службы изделия: 6 лет

Срок гарантии: 2 года

Дата производства изделия: указана на изделии

Уполномоченное лицо для принятия претензий: ООО «ПОЗИТЕК- ЕВРАЗИЯ»

Адрес: Российская Федерация, 117342, г. Москва, ул. Бутлерова, д. 17, этаж 3 ком 67

Телефон сервисной службы ООО «ПОЗИТЕК- ЕВРАЗИЯ»: +7 (495) 136-83-96

Электронная почта [service.ru@positecgroup.com](mailto:service.ru@positecgroup.com)





**[www.worx.com](http://www.worx.com)**

Copyright © 2023, Positec. All Rights Reserved.  
AR01732001