

# WORX NITRO

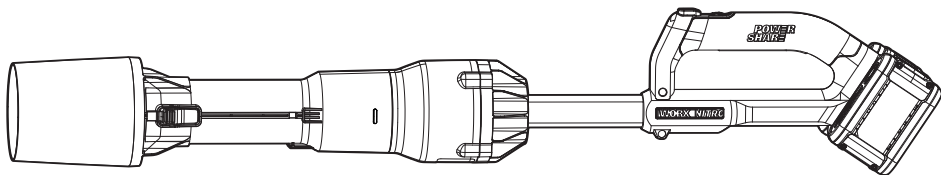

## LEAFJET

<b>40V Cordless Blower</b>	<b>EN</b>	<b>P07</b>
<b>40V Akku-Laubbläsergerät</b>	<b>D</b>	<b>P15</b>
<b>Souffleur sans fil 40 V</b>	<b>F</b>	<b>P25</b>
<b>Soffiatore senza filo da 40 V</b>	<b>I</b>	<b>P34</b>
<b>Soplador inalámbrico de 40 V</b>	<b>ES</b>	<b>P43</b>
<b>Soprador a bateria 40V</b>	<b>PT</b>	<b>P52</b>
<b>40V Accu Blower</b>	<b>NL</b>	<b>P61</b>
<b>40V Ledningsfri blæser</b>	<b>DK</b>	<b>P70</b>
<b>40V Trådløs Hageblåser</b>	<b>NOR</b>	<b>P78</b>
<b>40V Sladdlös lövblås</b>	<b>SV</b>	<b>P86</b>
<b>40V Dmuchawa bezprzewodowa</b>	<b>PL</b>	<b>P94</b>
<b>Ασύρματος φυσητήρας 40V</b>	<b>GR</b>	<b>P103</b>
<b>40 V-os akkus fúvókészülék</b>	<b>HU</b>	<b>P113</b>
<b>Turbosufiantă cu acumulator 40 V</b>	<b>RO</b>	<b>P122</b>
<b>40V akumulátorový fukar</b>	<b>CZ</b>	<b>P131</b>
<b>40V akumulátorový fúkač</b>	<b>SK</b>	<b>P139</b>
<b>40-voltni akumulatorski puhalik</b>	<b>SL</b>	<b>P148</b>
<b>Аккумуляторная воздуходувка 40В</b>	<b>RU</b>	<b>P157</b>

**WG585E WG585E.X**

<b>Original Instructions</b>	<b>EN</b>
<b>Originalbetriebsanleitung</b>	<b>D</b>
<b>Notice originale</b>	<b>F</b>
<b>Istruzioni originali</b>	<b>I</b>
<b>Manual original</b>	<b>ES</b>
<b>Manual original</b>	<b>PT</b>
<b>Oorspronkelijke gebruiksaanwijzing</b>	<b>NL</b>
<b>Original brugsanvisning</b>	<b>DK</b>
<b>Opprinnelige Instruksjonene</b>	<b>NOR</b>
<b>Bruksanvisning i original</b>	<b>SV</b>
<b>Instrukcja oryginalna</b>	<b>PL</b>
<b>ΠΡΩΤΟΤΥΠΟ ΟΔΗΓΙΩΝ ΧΡΗΣΗΣ</b>	<b>GR</b>
<b>Eredeti használati utasítás</b>	<b>HU</b>
<b>Instrucțiuni originale</b>	<b>RO</b>
<b>Původní návod k používání</b>	<b>CZ</b>
<b>Pôvodný návod na použitie</b>	<b>SK</b>
<b>Izvirna navodila</b>	<b>SL</b>
<b>Оригинальное руководство по эксплуатации</b>	<b>RU</b>

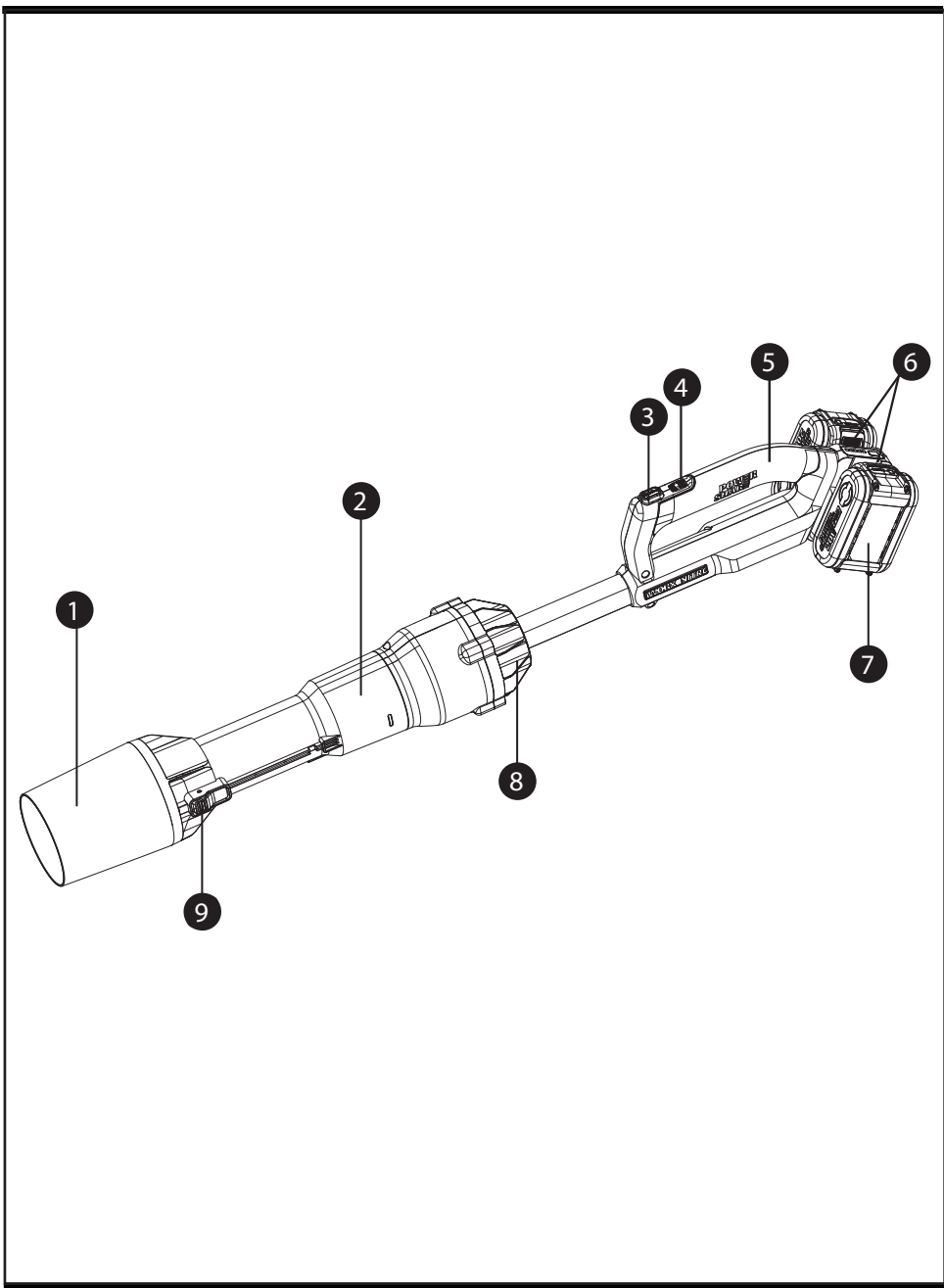

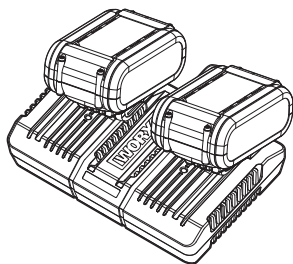
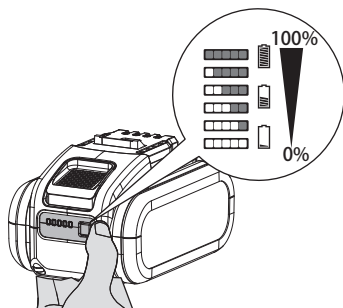
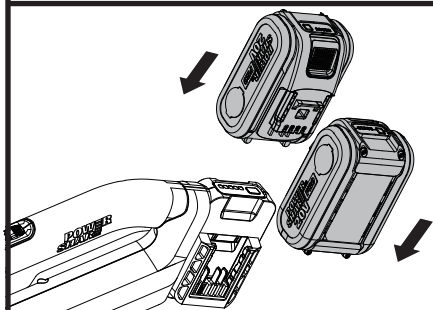
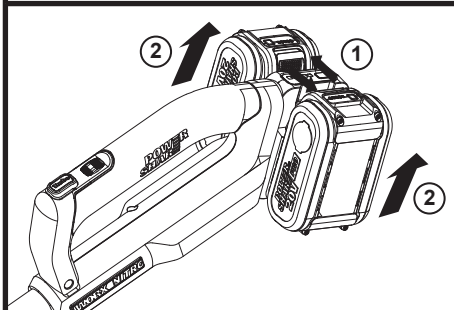
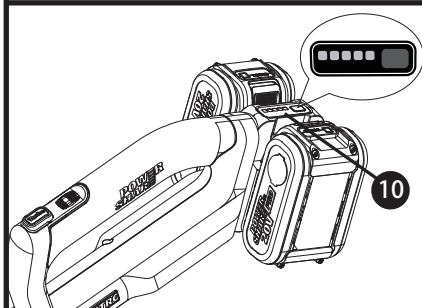
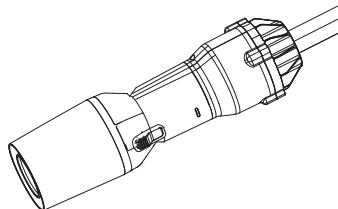
**A1****A2****B****C****D****E**

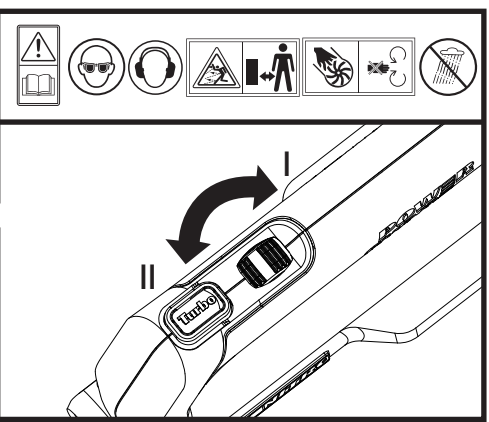
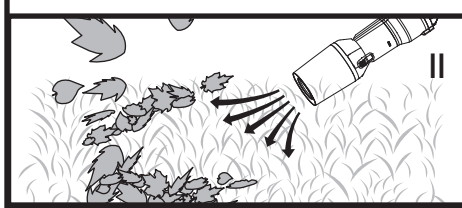
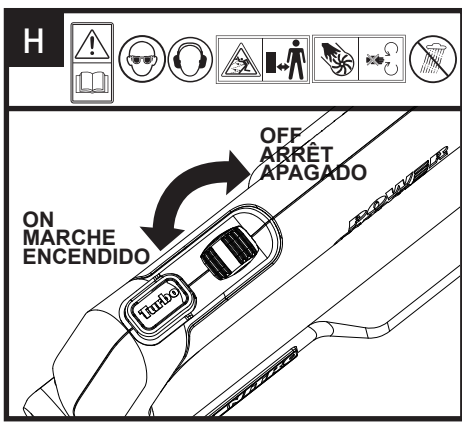
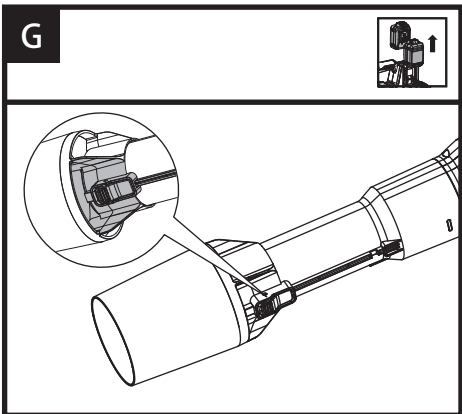
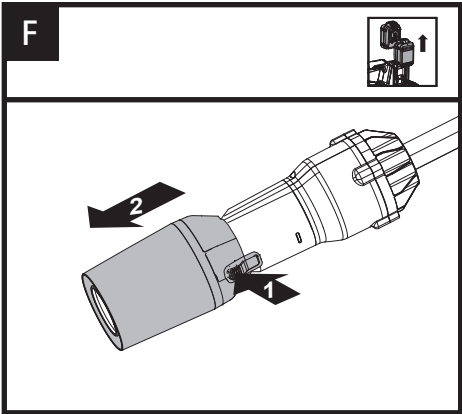

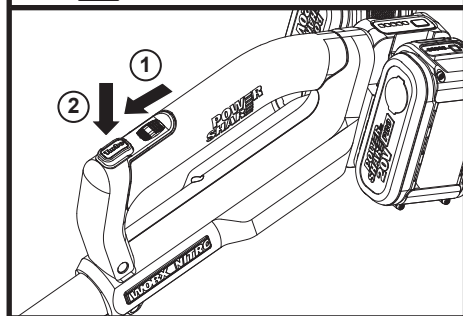
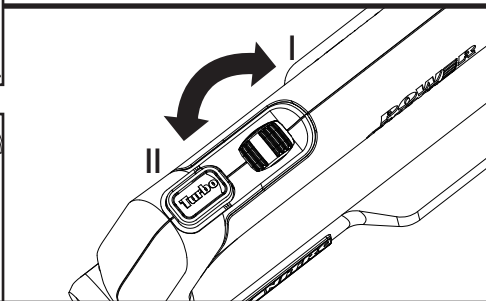
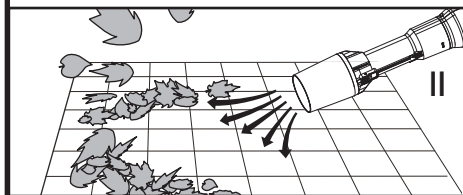
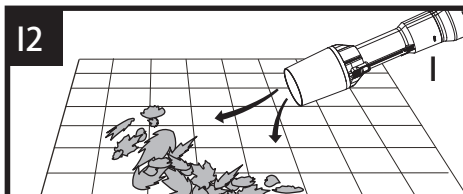

**Users can view the electronic instructions at <https://eu.worx.com>.**

## **PRODUCT SAFETY**

 **WARNING: Read all safety warnings and all instructions.** *Failure to follow the warnings and instructions may result in electric shock, fire and/or serious injury.*

**Save all warnings and instructions for future reference.**

The appliance is only to be used with the power supply unit provided with the appliance.

## **IMPORTANT READ CAREFULLY BEFORE USE KEEP FOR FUTURE REFERENCE**

### **Safe operating practices**

#### **1) Training**

- a) Read the instructions carefully. Be familiar with the controls and the correct use of the machine.
- b) Never allow children, persons with reduced physical, sensory or mental capabilities or lack of experience and knowledge or people unfamiliar with these instructions to use the

machine, local regulations may restrict the age of the operator.

- c) Never operate the machine while people, especially children, or pets are nearby.
- d) Keep in mind, that the operator or user is responsible for accidents or hazards occurring to other people or their property.

#### **2) Preparation**

- a) While operating the machine, always wear substantial footwear and long trousers. Do not operate the machine when barefoot or wearing open sandals. Avoid wearing clothing that is loose fitting or that has hanging cords or ties.
- b) Do not wear loose clothing or jewellery that can be drawn into the air inlet. Keep long hair away from the air inlets.
- c) Obtain ear protection and safety glasses. Wear them at all times while operating the machine.
- d) Operate the machine in a recommended position and only on a firm, level surface.
- e) Do not operate the machine on a paved or gravel surface where ejected material could cause injury.

- f) Before using, always visually inspect to see, that the fasteners are secure, the housing is undamaged and that guards and screens are in place. Replace worn or damaged components in sets to preserve balance. Replace damaged or unreadable labels.

### **3) Operation**

- a) Before starting the machine, make certain that the feeding chamber is empty.
- b) Keep your face and body away from the feed intake opening.
- 8 c) Do not allow hands or any other part of the body or clothing inside the feeding chamber, discharge chute, or near any moving part.
- d) Keep proper balance and footing at all times. Do not overreach. Never stand at a higher level than the base of the machine when feeding material into it.
- e) Always stand clear of the discharge zone when operating this machine.
- f) If the machine should start making any unusual noise or vibration, immediately shut off the power source and allow the machine to stop.

Remove the battery pack from the machine and take the following steps before restarting and operating the machine:

- i) inspect for damage;
- ii) replace or repair any damaged parts;
- iii) check for and tighten any loose parts.
- g) Do not allow processed material to build up in the discharge zone; this may prevent proper discharge and can result in kickback of material through the intake opening.
- h) If the machine becomes clogged, shut-off the power source and remove the battery pack from the machine before cleaning debris.
- i) Never operate the machine with defective guards or shields, or without safety devices.
- j) Keep the power source clean of debris and other accumulations to prevent damage to the power source or possible fire.
- k) Do not transport this machine while the power source is running.
- l) Always disconnect the machine from the power



supply (e.g. remove the battery pack from the machine)

-whenever you leave the machine,

-before clearing blockages or unclogging chute,

-before checking, cleaning or working on the machine.

- m) Avoid using the machine in bad weather conditions especially when there is a risk of lightning.

#### **4) Maintenance and storage**

- a) keep all nuts, bolts and screws tight to be sure the appliance is in safe working condition.
- b) Replace worn or damaged parts.
- c) Use only genuine replacement parts and accessories.
- d) Store the machine in a dry place out of the reach of children.
- e) When the machine is stopped for servicing, inspection, or storage, or to change an accessory, shut off the power source, disconnect the machine from the supply and make sure that all moving parts are come to a complete stop. Allow the machine

to cool before making any inspections, adjustments, etc. Maintain the machine with care and keep it clean.

- f) Store the machine in a dry place out of the reach of children.
- g) Always allow the machine to cool before storing.
- h) Never attempt to override the interlocked feature of the guard.

This is a class III appliances and it must only be supplied at safety extra low voltage corresponding to the marking on the appliance.

#### **SAFETY WARNINGS FOR BATTERY PACK**

- a) Do not dismantle, open or shred cells or battery pack.**
- b) Do not short-circuit a battery pack. Do not store battery packs haphazardly in a box or drawer where they may short-circuit each other or be short-circuited by conductive materials. When battery pack is not in use, keep it away from other metal objects, like paper clips, coins, keys, nails, screws or other**

**small metal objects, that can make a connection from one terminal to another. Shorting the battery terminals together may cause burns or a fire.**

- c) Do not expose battery pack to heat or fire. Avoid storage in direct sunlight.**
- d) Do not subject battery pack to mechanical shock.**
- e) In the event of battery leaking, do not allow the liquid to come into contact with the skin or eyes. If contact has been made, wash the affected area with copious amounts of water and seek medical advice.**
- f) Keep battery pack clean and dry.**
- g) Wipe the battery pack terminals with a clean dry cloth if they become dirty.**
- h) Battery pack needs to be charged before use. Always refer to this instruction and use the correct charging procedure.**
- i) Do not maintain battery pack on charge when not in use.**
- j) After extended periods**

**of storage, it may be necessary to charge and discharge the battery pack several times to obtain maximum performance.**

- k) Recharge only with the charger specified by Worx. Do not use any charger other than that specifically provided for use with the equipment.**
- l) Do not use any battery pack which is not designed for use with the equipment.**
- m) Keep battery pack out of the reach of children.**
- n) Retain the original product literature for future reference.**
- o) Remove the battery from the equipment when not in use.**
- p) Dispose of properly.**
- q) Do not use battery packs of different manufacture, size or type.**
- r) Keep the battery away from microwaves and high pressure.**

## SYMBOLS

	Read the operator's manual
	Warning
	Wear eye protection
	Do not expose to rain
	Wear ear protection
	Keep bystanders away
	Warning of hazard
	Waste electrical products must not be disposed of with household waste. Please recycle where facilities exist. Check with your local authorities or retailer for recycling advice.
	Remove battery from the socket before carrying out any adjustment, servicing or maintenance.
	Li-Ion battery. This product has been marked with a symbol relating to 'separate collection' for all battery packs and battery pack. It will then be recycled or dismantled in order to reduce the impact on the environment. Battery packs can be hazardous for the environment and for human health since they contain hazardous substances.

	Do not burn
	Batteries may enter water cycle if disposed improperly, which can be hazardous for ecosystem. Do not dispose of waste batteries as unsorted municipal waste.

## COMPONENT LIST

1. **VARIABLE AIR CONTROL NOZZLE**
2. **BLOWER TUBE**
3. **TURBO BUTTON FOR POWER BOOSTING**
4. **ON/OFF SWITCH**
5. **HANDLE**
6. **BATTERY PACK RELEASE BUTTON \***
7. **BATTERY PACK \***
8. **MOTOR HOUSING**
9. **NOZZLE RELEASE BUTTON**
10. **BATTERY INDICATOR LIGHT (SEE FIG. D)**

\* Not all the accessories illustrated or described are included in standard delivery.

## TECHNICAL DATA

Type Designation **WG585E WG585E.X (5- designation of machinery, representative of blower)**

	<b>WG585E WG585E.X**</b>
Rated voltage	40 V  Max. (2x20 V Max.) ***
Maximum air volume	1053 m <sup>3</sup> /h (volume mode)
Maximum air velocity	266 km/h (speed mode)
Battery type	Lithium-Ion
Machine weight (bare tool)	1.5 kg

\*\* X=1-999, A-Z, M1-M9 there are only used for different customers, there are no safe relevant changes between these models.

\*\*\* Voltage measured without workload. Initial battery voltage reaches maximum of 20 volts. Nominal voltage is 18 volts.

## NOISE DATA

A weighted sound pressure  $L_{pA} = 86.7 \text{ dB(A)}$

$K_{pA}$  3.0 dB(A)

A weighted sound power  $L_{WA} = 96.5 \text{ dB(A)}$

$K_{WA}$  3.0 dB(A)

**Wear ear protection.**



## VIBRATION INFORMATION

Typical weighted vibration  $a_h < 2.5 \text{ m/s}^2$

Uncertainty  $K = 1.5 \text{ m/s}^2$

The declared vibration total value may be used for comparing one tool with another, and may also be used in a preliminary assessment of exposure.

**WARNING:** The vibration emission value during actual use of the power tool can differ from the declared value depending on the ways in which the tool is used dependant on the following examples and other variations on how the tool is used:

How the tool is used and the materials being cut or drilled.

The tool being in good condition and well maintained Using the correct accessory for the tool and ensuring it is sharp and in good condition.

The tightness of the grip on the handles and if any anti vibration accessories are used.

And the tool is being used as intended by its design and these instructions.

**This tool may cause hand-arm vibration syndrome if its use is not adequately managed.**

**WARNING:** To be accurate, an estimation of exposure level in the actual conditions of use should also take account of all parts of the operating cycle such as the times when the tool is switched off and when it is running idle but not actually doing the job. This may significantly reduce the exposure level over the total working period.

Helping to minimise your vibration exposure risk.

ALWAYS use sharp chisels, drills and blades Maintain this tool in accordance with these instructions and keep well lubricated (where appropriate)

If the tool is to be used regularly then invest in anti vibration accessories.

Plan your work schedule to spread any high vibration tool use across a number of days.

## SUGGESTED BATTERIES AND CHARGERS

Category	Type	Capacity
20V Battery	WA3014	4.0 Ah
20V Charger	WA3883	4.0 A

We recommend that you purchase your accessories from the same store that sold you the tool. Choose the type according to the work you intend to undertake. Refer to the accessory packaging for further details. Store personnel can assist you and offer advice.

## OPERATION

### INTENDED USE

The blower is intended for residential use only. Use the blower outdoors to move yard debris as needed.

## ASSEMBLY AND OPERATION

ACTION	FIGURE
<b>BEFORE OPERATION</b>	
Charging the battery pack <b>NOTE:</b> <ul style="list-style-type: none"> <li>The batteries are shipped uncharged. Each battery must be fully charged before the first use.</li> <li>Always fully charge the two batteries at same time. More details can be found in charger's manual.</li> </ul>	See Fig. A1
Checking the battery condition <b>NOTE:</b> Fig. A2 only applies for the battery pack with battery indicator light.	See Fig. A2
Installing & removing the battery pack <b>NOTE:</b> <ul style="list-style-type: none"> <li><b>This machine will only run when 2 batteries are installed. It is recommended to use the same two batteries and charge the two batteries at the same time.</b></li> <li><b>When you use two batteries with different power, the machine will only run to the level of the lowest charged battery.</b></li> </ul>	See Fig. B, C

Battery indicator light  
See details in BATTERY STATUS part



**IMPORTANT:**  
When only one light is illuminated, your battery is overly discharged, even though the machine may still be capable to work. Continuing to operate your machine with the battery in this discharged condition may reduce the life and performance of your battery. When no light is illuminated, at least one battery is not fully installed or battery may be defective, please double check the batteries are fully seated into position.

See Fig. D

#### ASSEMBLY

Air speed mode  
**NOTE:** The blower is in the air speed mode for default assembly.

**NOTE:** The blower has two working modes: air speed mode and air volume mode. To change modes, depress the nozzle release button and slide backward for air speed mode. Slide forward for air volume mode.

Choose a suitable mode according to your work:

- AIR SPEED MODE offers a high-speed, concentrated airflow for sweeping smaller areas, clearing debris out of grass, or dislodging heavy or wet leaves.
- AIR VOLUME MODE offers a high-volume of mass airflow to cover a larger area or on hard surfaces.

See Fig. E

Air volume mode

See Fig. F, G

#### OPERATION

Starting & Stopping



**WARNING!** The tool runs for a few seconds after it has been switched off. Let the motor come to a complete standstill before setting the tool down.

See Fig. H

Adjusting the blowing speed / air volume with 2-speed switch

#### USER TIPS

- Hold the blower tube approximately 8" above the ground when operating the tool. Use a sweeping motion from side to side.
- After blowing the debris/leaves into a pile, it is easy to dispose of the pile.

#### Caution!

- **Do not blow hard objects such as nails, bolts, or rocks.**
- **Do not operate the blower near bystanders or pets.**
- **Use extra care when cleaning debris from stairs or other tight areas.**
- **Wear safety goggles or other suitable eye protection, long pants, and shoes.**

See Fig. I1, I2

#### Turbo button for power boosting

##### NOTE:

- Turbo button for power boosting can increase air flow significantly, and it can be used for clearing heavy or wet debris.
- First switch on the blower and select a speed control (speed I or II), then depress the turbo button and hold it. Release the Turbo button, the blower will return to the previously selected speed.

See Fig. J

#### BATTERY STATUS (See Fig. D)

- Before starting or after use, press the button beside the power indicator light on the machine to check the battery capacity.
- During operation, the battery capacity will be indicated automatically by the battery power indicator. The indicator constantly senses and displays the battery condition as follows.
- For the machine with 2 battery packs with different power, the power indicator light displays the battery condition with the lower one of the two batteries.

Battery indicator light status	Battery condition
Five green lights (●●●●●) are illuminated.	The two batteries are in a highly charged condition.
Two, three or four green lights are illuminated.	The two batteries have a remaining charge. The more lights are illuminated, the more battery capacity.
Only one green light (●○○○○) is illuminated.	The battery level of at least one battery pack is very low. Please check and charge the battery pack.
No light is illuminated.	At least one battery is not fully installed or battery may be defective.
Only one light is flashing twice per cycle.	At least one battery is over discharged (please refer to the battery charge condition), please recharge the two batteries at once before use again or storage.
Only one light is flashing three times per cycle.	At least one battery is hot, wait for them cool down before start again.
Only one light is flashing four times per cycle.	The machine is over load. Remove tool from blowing area and try again.

## CLEANING THE TOOL

Clean the tool regularly.



**WARNING! Keep your product dry. Under no circumstances spray with water.**

- **To clean the tool, use only mild soap and a damp cloth.**
- **Do not use any type of detergent, cleaner or solvent which may contain chemicals that could seriously damage the plastic.**
- **Self lubricating bearings are used in your product, therefore lubrication is not required.**

## ENVIRONMENTAL PROTECTION



Waste electrical products should not be disposed of with household waste. Please recycle where facilities exist. Check with your Local Authority or retailer for recycling advice.

## DECLARATION OF CONFORMITY

We,  
Positec Germany GmbH  
Postfach 32 02 16, 50796 Cologne, Germany

Declare that the product,  
Description **Battery-operated Blower**  
Type **WG585E WG585E.X (5 - designation of machinery, representative of battery-operated Blower)**  
Function **Blowing**

Complies with the following Directives:  
**2006/42/EC, 2014/30/EU,**  
**2011/65/EU&(EU)2015/863,**  
**2000/14/EC amended by 2005/88/EC**

2000/14/EC amended by 2005/88/EC:  
- Conformity Assessment Procedure as per **Annex V**  
- Measured Sound Power Level **96.5 dB (A)**  
- Declared Guaranteed Sound Power Level **99 dB (A)**

Standards conform to  
**EN 60335-1, EN 50636-2-100, EN 62233, EN ISO 3744,**  
**EN IEC 55014-1, EN IEC 55014-2, EN IEC 63000**

The person authorized to compile the technical file,  
**Name Marcel Filz**  
**Address Positec Germany GmbH**  
**Postfach 32 02 16, 50796 Cologne, Germany**



**Die elektronischen Anleitungen sind abrufbar unter <https://eu.worx.com>.**

## **PRODUKTSICHERHEIT**

 **WARNUNG Lesen Sie alle Sicherheitshinweise und Anweisungen.**

*Versäumnisse bei der Einhaltung der Sicherheitshinweise und Anweisungen können elektrischen Schlag, Brand und/oder schwere Verletzungen verursachen.*

**Bewahren Sie alle Sicherheitshinweise und Anweisungen für die Zukunft auf.**

Das Gerät darf nur mit dem mitgelieferten Netzteil verwendet werden.

**WICHTIG  
VOR GEBRAUCH BITTE  
GENAU DURCHLESEN  
FÜR SPÄTERE BEZUGNAHME  
AUFBEWAHREN**

**Sichere Arbeitsverfahren**

### **1) Training**

- a) Die Anweisungen aufmerksam durchlesen. Machen Sie sich mit den Bedienelementen und

dem vorschriftsmäßigen Gebrauch dieses Gerät vertraut.

- b) Lassen Sie niemals Kinder, Personen mit eingeschränkten physischen, sensorischen oder mentalen Fähigkeiten und Erfahrung oder Personen, die nicht mit diesen Anweisungen vertraut sind, die Maschine bedienen. Lokale Vorschriften können das Alter des Bedieners einschränken.
- c) Benutzen Sie die Maschine niemals während sich Personen, insbesondere Kinder, oder Tiere in unmittelbarer Nähe aufhalten.
- d) Die Bedienperson bzw. der Benutzer ist für Unfälle oder Schäden an anderen Menschen oder deren Eigentum verantwortlich.

### **2) Vorbereitung**

- a) Tragen Sie beim Mähen stets festes Schuhwerk und eine lange Hose. Bedienen Sie die Maschine nicht barfuß oder mit offenen Sandalen. Vermeiden Sie das Tragen von Kleidung, die lose sitzt

oder hängende Schnüren hat, bzw. von Krawatten.

- b) Tragen Sie keine lose Kleidung oder Schmuck, der in den Lufteinlass gezogen werden kann. Halten Sie langes Haar von den Lufteinlässen fern.
- c) Tragen Sie einen Gehörschutz und eine Schutzbrille. Tragen Sie diese stets, wenn Sie mit der Maschine arbeiten.
- d) Bedienen Sie die Maschine in der empfohlenen Position und nur auf einem festen, ebenen Untergrund.
- e) Betreiben Sie die Maschine niemals auf einem gepflasterten Untergrund oder im Kies, da das ausgeworfene Material zu Verletzungen führen kann.
- f) Überprüfen Sie vor der Anwendung stets visuell, dass das Befestigungselemente gesichert sind, dass das Gehäuse unbeschädigt ist und die Schutzvorrichtungen bzw. Abdeckungen installiert sind. Ersetzen Sie verschlissene oder beschädigte Klingen und Schrauben in Sätzen, um das Gleichgewicht

beizubehalten. Ersetzen Sie beschädigte oder unleserliche Aufkleber.

### **3) Betrieb**

- a) Stellen Sie vor dem Starten der Maschine sicher, dass die Vorschubkammer leer ist.
- b) Halten Sie das Gesicht und andere Körperteile von der Einlassöffnung fern.
- c) Verhindern Sie, dass Hände oder andere Körperteile in die Vorschubkammer, in den Auswurf oder in die Nähe von anderen beweglichen Teilen gelangen.
- d) Sorgen Sie stets für Gleichgewicht und festen Stand. Vermeiden Sie anormale Körperhaltungen. Stehen Sie beim Zuführen von Material zur Maschine niemals über dem Maschinensockel.
- e) Halten Sie sich beim Betrieb dieser Maschine immer vom Auswurfbereich fern.
- f) Wenn die Maschine ungewöhnliche Geräusche macht oder zu vibrieren beginnt, schalten Sie die Stromquelle sofort ab und lassen Sie die Maschine zum Stillstand kommen. Entfernen Sie den Akku aus



der Maschine und treffen Sie folgende Vorkehrungen, bevor Sie die Maschine wieder in Betrieb nehmen und bedienen.

- i) suchen Sie nach Schäden;
  - ii) ersetzen oder reparieren Sie alle beschädigten Teile;
  - iii) suchen Sie nach losen Teilen, und ziehen Sie diese fest.
- g) Verhindern Sie, dass sich das verarbeitete Material im Auswurfbereich ansammeln kann; dadurch wird der ordnungsgemäße Auswurf verhindert und es kann zum Rückschlagen des Materials durch die Einlassöffnung führen.
- h) Falls die Maschine verstopft, schalten Sie die Stromquelle ab und entfernen Sie das Akkupack aus der Maschine, bevor Sie die Rückstände entfernen.
- i) Arbeiten Sie niemals mit dem Gerät, wenn Schutzeinrichtungen oder Abschirmungen beschädigt sind. Benutzen Sie das Gerät niemals ohne angebrachte Sicherheitseinrichtungen.
- j) Halten Sie die Stromquelle frei von Rückständen und anderen Ansammlungen, um Schäden an der Stromquelle oder mögliche Brände zu verhindern.
- k) Transportieren Sie diese Maschine nicht, während die Stromversorgung eingeschaltet ist.
- l) Klemmen Sie die Maschine stets von der Stromversorgung ab (z. B. entfernen Sie das Akkupack aus der Maschine)  
-jedes Mal, wenn Sie die Maschine verlassen,  
-bevor Sie Blockaden oder Verstopfungen im Auswurf entfernen,  
-sie die Maschine überprüfen, säubern oder an der Maschine arbeiten;
- m) Vermeiden Sie die Nutzung der Maschine bei schlechtem Wetter, besonders wenn die Gefahr eines Blitzschlags besteht.

#### **4) Wartung und aufbewahrung**

- a) Den Festsitz aller Schrauben, Muttern und Bolzen sicherstellen, um zu gewährleisten, dass sich der Rasenmäher in einem betriebssicheren Zustand befindet.
- b) Abgenutzte oder

- beschädigte Teile  
sicherheitshalber  
auswechseln.
- c) Verwenden Sie  
ausschließlich Original-  
Ersatzteile und  
Originalzubehör.
- d) Lagern Sie die Maschine an  
einem trockenen Ort und  
außerhalb der Reichweite  
von Kindern.
- e) Wenn die Maschine  
für Wartungsarbeiten,  
Inspektionen, zur Lagerung  
oder zum Wechseln eines  
Zubehörs angehalten  
wird, schalten Sie die  
Stromquelle aus, klemmen  
Sie die Maschine von der  
Stromversorgung ab und  
stellen Sie sicher, dass  
alle beweglichen Teile  
vollständig zum Stillstand  
gekommen sind. Lassen  
Sie die Maschine abkühlen,  
bevor Sie Inspektionen,  
Einstellungen, usw.  
durchführen. Warten Sie die  
Maschine sorgfältig, und  
halten Sie diese sauber.
- f) Lagern Sie die Maschine an  
einem trockenen Ort und  
außerhalb der Reichweite  
von Kindern.
- g) Lassen Sie die Maschine  
vor der Lagerung stets

abkühlen.

- h) Versuchen Sie nie, die  
Verriegelungsfunktion  
der Schutzvorrichtung zu  
umgehen.

Dies ist ein Gerät der Klasse  
III und es darf nur mit  
Sicherheitskleinspannung  
versorgt werden, die der  
Kennzeichnung auf dem Gerät  
entspricht.

### **SICHERHEIT HINWEISE FÜR AKKUPACK**

- a) Zellen bzw. Akkupack  
nicht zerlegen, öffnen  
oder zerdrücken.**
- b) Akkupack nicht  
kurzschließen.  
Akkupacks nicht wahllos  
in einer Schachtel  
oder Schublade  
aufbewahren, wo sie  
einander kurzschließen  
oder durch andere  
leitfähige Materialien  
kurzgeschlossen  
werden könnten. Bei  
Nichtverwendung des  
Akkupacks ist dieses  
von Metallgegenständen  
fernzuhalten, wie etwa  
Büroklammern, Münzen,  
Nägeln, Schrauben**

- oder anderen kleinen Metallgegenständen, wo sich die Batterieklemmen berühren könnten. Das Kurzschließen der Batterieklemmen kann Verbrennungen bzw. einen Brand verursachen.**
- c) Zellen bzw. Akkupacks nicht Hitze oder Feuer aussetzen. Lagerung in direktem Sonnenlicht vermeiden.**
  - d) Akkupack nicht mechanischen Stößen aussetzen.**
  - e) Im Fall, dass Flüssigkeit aus dem Akku austritt, darf diese nicht in Kontakt mit der Haut oder den Augen kommen. Sollte dies dennoch geschehen, den betroffenen Bereich sofort mit viel Wasser spülen und einen Arzt aufsuchen.**
  - f) Akkupack sauber und trocken halten.**
  - g) Sollten die Klemmen des Akkupacks schmutzig werden, diese mit einem sauberen, trockenen Tuch abwischen.**
  - h) Akkupack muss vor Gebrauch aufgeladen werden. Immer dieses Anweisungen beachten und den korrekten Ladevorgang ausführen.**
  - i) Akkupack bei Nichtverwendung nicht längere Zeit aufladen lassen.**
  - j) Nach längerer Lagerung des Gerätes ist es eventuell notwendig, die Zellen oder das Akkupack mehrere Male aufzuladen und zu entladen, um eine optimale Leistung zu erhalten.**
  - k) Nur mit dem von Worx bezeichneten Ladegerät aufladen. Kein Ladegerät verwenden, das nicht ausdrücklich für den Gebrauch mit dem Gerät vorgesehen ist.**
  - l) Kein Akkupack verwenden, das nicht für den Gebrauch mit dem Gerät vorgesehen ist.**
  - m) Akkupacks von Kindern fernhalten.**
  - n) Die originalen Produktunterlagen zum späteren Nachschlagen aufbewahren.**
  - o) Den Akku bei Nichtverwendung aus dem Gerät nehmen.**

- p) Ordnungsgemäß entsorgen.**
- q) Versuchen Sie nicht Akkus von anderen Herstellern, mit anderen Kapazitäten oder andere Akku-Typen zu verwenden.**
- r) Setzen Sie den Akku dem schädlichen Einfluss von Mikrowellen oder dem hohen Druck nie aus.**

## SYMBOLE

	Bedienungsanleitung lesen
	WARNUNG
	Tragen Sie eine Schutzbrille
	Vor Regen schützen
	Tragen Sie einen Gehörschutz
	Halten Sie einen Sicherheitsabstand zu Unbeteiligten ein.

	Warnung vor Gefahren
	Elektroprodukte dürfen nicht mit dem normalen Haushaltsmüll entsorgt werden, sondern sollten nach Möglichkeit zu einer Recyclingstelle gebracht werden. Ihre zuständigen Behörden oder Ihr Fachhändler geben Ihnen hierzu gerne Auskunft.
	Stellen Sie sicher, dass der Akku vor dem Wechseln des Zubehörs entfernt wird.
	Li-Ionen-Akku dieses Produktes wurde mit einem Symbol 'getrennte Sammlung' für alle Akkupacks gekennzeichnet. Diese Abfälle werden dann recycelt oder demontiert, um die Umweltbelastung zu verringern. Akkupacks können schädlich für die Umwelt und die menschliche Gesundheit sein, da sie schädliche Substanzen enthalten.
	Nicht verbrennen
	Wenn die Akkus unsachgemäß behandelt werden, können sie in den Wasserkreislauf gelangen und das Ökosystem belasten. Entsorgen Sie verbrauchte Akkus nicht über den Hausmüll.

## KOMPONENTEN

- 1. VERSTELLBARE LUFTSTEUERDÜSE**
- 2. GEBLÄSEROHR**
- 3. TURBO-TASTE FÜR LEISTUNGSSTEIGERUNG**
- 4. EIN/AUS-SCHALTER**
- 5. HINTEN**
- 6. AKKUFREIGABETASTEN \***
- 7. AKKU \***

## 8. MOTORGEHÄUSE

## 9. DÜSENAUSLÖSEKNOPF

## 10. AKKU-FÜLLSTANDSANZEIGE (SIEHE ABB.D)

**\* Abgebildetes oder beschriebenes Zubehör gehört teilweise nicht zum Lieferumfang.**

# TECHNISCHE DATEN

Typ **WG585E WG585E.X (5 - Bezeichnung der Maschine, Vertreter des Akku-Laubblasgeräts)**

	<b>WG585E WG585E.X**</b>
Spannung	40 V  Max. (2x20 V Max.)***
Maximales Luftvolumen	1053 m <sup>3</sup> /h (Luftvolumen-Modus)
Maximale Luftgeschwindigkeit	266 km/h (Luftgeschwindigkeit-Modus)
Batterietyp	Lithium-Ionen-Akku
Gewicht (Ohne Akku)	1.5 kg

\*\* X=1-999, A-Z, M1-M9 werden nur für verschiedene Kunden verwendet, es gibt keine sicherheitsrelevanten Veränderungen zwischen diesen Modellen.

\*\*\*Spannung ohne Arbeitslast gemessen.

Anfangsakkuspannung erreicht maximal 20 Volt.  
Nennspannung ist 18 Volt.

## INFORMATIONEN ÜBER LÄRM

Gewichteter Schalldruck  $L_{pA} = 86.7 \text{ dB(A)}$

$K_{pA}$  3.0 dB(A)

Gewichtete Schalleistung  $L_{WA} = 96.5 \text{ dB(A)}$

$K_{WA}$  3.0 dB(A)

**Tragen Sie einen Gehörschutz.**



## INFORMATIONEN ÜBER VIBRATIONEN

Typischer gewichteter Vibrationswert  $a_h < 2.5 \text{ m/s}^2$

Unsicherheit  $K = 1.5 \text{ m/s}^2$

Der Schwingungsgesamtwert kann zum Vergleichen eines Werkzeugs mit einem anderen verwendet werden, ebenso für eine vorläufige Beurteilung von Belastungen.

**! WARNUNG:** Der Vibrationsemissionswert während des tatsächlichen Gebrauchs des Elektrowerkzeugs kann vom angegebenen Wert abweichen, je nachdem, wie das Werkzeug gemäß folgender Beispiele und anderweitiger Verwendungsmöglichkeiten eingesetzt wird: Die Verwendung des Werkzeugs und die Art, wie die Materialien geschnitten oder angebohrt werden. Das Werkzeug ist in gutem Zustand und gut gepflegt. Verwendung des richtigen Zubehörs für das Werkzeug und Gewährleistung seiner Schärfe und seines guten Zustands. Die Festigkeit der Handgriffe und ob Antivibrationszubehör verwendet wird. Und ob das verwendete Werkzeug dem Design und diesen Anweisungen entsprechend verwendet wird.

**Wird dieses Werkzeug nicht angemessen gehandhabt, kann es ein Hand- Arm-Vibrationssyndrom erzeugen.**

**! WARNUNG:** Um genau zu sein, sollte eine Abschätzung des Belastungsgrades aller Arbeitsabschnitte während tatsächlicher Verwendung berücksichtigt werden, z.B. die Zeiten, wenn das Werkzeug ausgeschaltet ist, und wenn es sich im Leerlauf befindet und eigentlich nicht eingesetzt wird. Auf diese Weise kann der Belastungsgrad während der gesamten Arbeitszeit wesentlich gemindert werden. Minimieren Sie Ihr Risiko, dem Sie bei Vibrationen ausgesetzt sind.

Verwenden Sie **IMMER** scharfe Meißel, Bohrer und Sägeblätter.

Pflegen Sie dieses Werkzeug diesen Anweisungen entsprechend und achten Sie auf eine gute Einfechtung (wo erforderlich).

Bei regelmäßiger Verwendung dieses Werkzeugs sollten Sie in Antivibrationszubehör investieren. Machen Sie einen Arbeitsplan, um die Verwendung von hochvibrierenden Werkzeugen auf mehrere Tage zu verteilen.

## EMPFOHLENE AKKUS UND LADEGERÄTE

<b>Kategorie</b>	<b>Typ</b>	<b>Kapazität</b>
20V Akkupack	WA3014	4.0 Ah
20V Lader	WA3883	4.0 A

Wir empfehlen Ihnen, sämtliche Zubehörteile beim selben Fachhändler zu beziehen, bei dem Sie auch Ihr Elektrowerkzeug gekauft haben. Weitere Informationen finden Sie auf der Verpackung der Zubehörteile. Auch Ihr Fachhändler berät Sie gerne.

# BEDIENUNG

## BESTIMMUNGSGEMÄSSER GEBRAUCH

Das Gebläse ist nur für den Hausgebrauch bestimmt. Verwenden Sie es m Freien, um Gartenabfälle zu bewegen.

# MONTAGE UND BEDIENUNG

MASSNAHME	ABBILDUNG
<b>MONTAGE</b>	
Laden des akkus <b>HINWEIS:</b> <ul style="list-style-type: none"> <li>Der Akku ist NICHT GELADEN und muss vor dem ersten Gebrauch aufgeladen werden.</li> <li>Laden Sie die beiden Akkus stets gleichzeitig auf. Weitere Details finden Sie im Handbuch des Ladegeräts.</li> </ul>	Siehe Abb. A1
<b>! WARNUNG!</b> Das Ladegerät und der Akku sind aufeinander abgestimmt und sollten nur gemeinsam verwendet werden. Versuchen Sie nicht, andere Geräte oder Akkus zu verwenden. Achten Sie darauf, dass keine Metallteile o. ä. die Anschlüsse des Ladegeräts oder des Akkus berühren; andernfalls kann es zu einem gefährlichen Kurzschluss kommen.	
Prüfen des Akkuladestands <b>HINWEIS:</b> Abb. A2 gilt nur für das Akkupack mit Akkustandanzeige.	Siehe Abb. A2
Anbringen und entfernen des akkus <b>HINWEIS:</b> <ul style="list-style-type: none"> <li><b>Diese Maschine kann nur mit 2 eingelekten Batterien betrieben werden. Bitte verwenden Sie immer zwei gleiche Akkus und laden Sie diese gleichzeitig auf.</b></li> <li><b>Wenn Sie zwei Batterien mit unterschiedlichem Ladezustand benutzen, Die Maschine läuft nur mit der niedrigsten Leistungsstufe.</b></li> </ul>	Siehe Abb. B, C

Akku-Füllstandsanzeige Details siehe Abschnitt BATTERIELADEZUSTAND <b>! WICHTIG:</b> <b>Wenn nur eine Lampe aufleuchtet, dann ist Ihre Batterie übermäßig entladen, auch wenn der Rasenmäher immer noch in der Lage sein könnte, Gras zu schneiden. Wenn Sie den Rasenmäher mit einer solchen entladenen Batterie weiter benutzen, könnte dies die Lebensdauer und Leistung Ihrer Batterien beeinträchtigen. Wenn keine LED leuchtet, ist mindestens ein Akku nicht vollständig installiert oder der Akku ist defekt, bitte überprüfen Sie noch einmal, dass die Akkus vollständig in Position eingesetzt sind.</b>	Siehe Abb. D
<b>BEDIENUNG</b>	
Luftgeschwindigkeit-Modus <b>HINWEIS:</b> Das Gebläse befindet sich für die Standardmontage im Luftgeschwindigkeits-Modus. <b>HINWEIS:</b> Das Gebläse hat zwei Betriebsarten: Luftgeschwindigkeits-Modus und Luftvolumen-Modus. Um die Betriebsarten zu wechseln, drücken Sie den Düsenauslöseknopf und schieben Sie ihn für den Luftgeschwindigkeits-Modus nach hinten. Für den Luftvolumen-Modus nach vorne schieben.	
Wählen Sie je nach Ihrer Arbeit einen geeigneten Betriebsmodus: <ul style="list-style-type: none"> <li>Der AIR SPEED MODUS bietet einen leistungsstarken, gebündelten Luftstrom, um kleinere Flächen zu reinigen, Gras von Schutt zu befreien oder schweres und oder nasses Laub zu entfernen.</li> <li>Der AIR VOLUME MODE bietet ein hohes Volumen an Luftmassenstrom, um eine größere Fläche oder harte Oberflächen zu bearbeiten.</li> </ul>	Siehe Abb. E
Luftvolumen-Modus	Siehe Abb. F, G
<b>BEDIENUNG</b>	
Ein- und Ausschalten <b>! WARNUNG!</b> Nach dem Ausschalten läuft das Werkzeug noch ein paar Sekunden weiter. Warten Sie, bis der Motor komplett gestoppt ist, bevor Sie das Werkzeug ablegen.	Siehe Abb. H

Einstellung der Ausblasgeschwindigkeit / Luftmenge mit 2-Stufen-Schalter

**VERWENDUNGSTIPPS**

- Halten Sie das Gebläserohr ca. 8" oberhalb des Bodens, während Sie mit dem Werkzeug arbeiten. Bewegen Sie sich mit halbkreisförmigen, fegenden Bewegungen langsam vorwärts.
- Haben Sie Trümmer/Blätter mit dem Gebläse zu einem Haufen aufgeschichtet, können Sie ihn mühelos entsorgen.



**VORSICHT!**

**- Richten Sie das Gebläse nicht auf harte Gegenstände wie Nägel, Muttern oder Steine.**

**- Arbeiten Sie nicht mit dem Gebläse, wenn Passanten oder Tiere in der Nähe sind.**

**- Lassen Sie besondere Vorsicht walten, wenn Sie auf Treppen oder an anderen beengten Stellen arbeiten.**

**- Tragen Sie eine Schutzbrille oder einen anderen geeigneten Augenschutz, lange Hosen und feste Schuhe.**

Siehe Abb. 11, 12

**Turbo-Taste für Leistungssteigerung HINWEIS:**

- Die Turbo-Taste zur Leistungssteigerung kann den Luftstrom erheblich steigern und diese kann zum Entfernen von schweren oder nassen Rückständen eingesetzt werden.
- Schalten Sie zuerst das Gebläse ein und wählen Sie eine Drehzahlregelung (beliebige Geschwindigkeit von I bis III), drücken Sie dann die Turbo-Taste und halten Sie diese. Lassen Sie die Turbo-Taste los, damit das Gebläse in die zuvor eingestellte Drehzahl zurückkehrt.

Siehe Abb. J

**STATUSANZEIGEN DER BATTERIE (Siehe Abb. D)**

- Betätigen Sie vor Beginn oder nach Beendigung der Nutzung die Taste auf dem Gerät neben der Strom-Signalleuchte, um die Batteriekapazität zu überprüfen.
- Während des Betriebs wird die Batteriekapazität automatisch auf der Ladezustandsanzeige der Batterie angezeigt. Die Anzeige überprüft die Batterie durchgehend und zeigt den Batteriezustand wie folgt an.
- Bei einem Gerät mit 2 Batteriepacks mit unterschiedlichem Ladezustand zeigt die Ladezustandsanzeige der Batterie den Zustand der Batterie mit dem jeweils niedrigeren Ladezustand an.

Fünf grüne LEDs (●●●●●)leuchten.	Beide Akkus sind vollständig aufgeladen.
Zwei, drei oder vier grüne LEDs leuchten.	Die beiden Akkus haben eine Restladung. Je mehr LEDs leuchten, desto höher ist die Akkukapazität.
Es leuchtet nur eine grüne LED (●○○○○).	Der Akkustand von mindestens einem Akku ist sehr niedrig. Bitte überprüfen und laden Sie den Akku.
Es leuchtet keine LED.	Mindestens ein Akku ist nicht vollständig installiert oder defekt.
Pro Zyklus blinkt nur eine LED zweimal.	Mindestens ein Akku ist tiefentladen (siehe Ladestatus der Batterie); bitte laden Sie die beiden Akkus auf, bevor Sie diese erneut nutzen oder lagern.
Pro Zyklus blinkt nur eine LED dreimal.	Mindestens ein Akku ist heiß gelaufen; warten Sie vor der Nutzung, bis dieser abgekühlt ist.
Pro Zyklus blinkt nur eine LED dreimal.	Die Maschine ist überlastet. Entfernen Sie das Werkzeug aus dem Blasbereich und versuchen Sie es erneut.

**REINIGEN DES WERKZEUGS**

Reinigen Sie das Werkzeug regelmäßig.



**WARNUNG! Achten Sie darauf, dass Ihr Produkt trocken bleibt. Unter keinen Umständen mit Wasser besprühen.**

- **Verwenden Sie zur Reinigung des Werkzeugs nur eine milde Seifenlauge und ein weiches Tuch.**
- **Verwenden Sie kein Reinigungs- oder Lösungsmittel, das Chemikalien enthält, die das Plastik stark beschädigen können.**
- **Selbstfettende Kugellager befinden sich in Ihrem Produkt, daher braucht es nicht eingefettet zu werden.**

**UMWELTSCHUTZ**



Elektroprodukte dürfen nicht mit dem normalen Haushaltsmüll entsorgt werden, sondern sollten nach Möglichkeit zu einer Recyclingstelle gebracht werden. Ihre zuständigen Behörden oder Ihr Fachhändler geben Ihnen hierzu gerne Auskunft.

**Status der Akku-Ladestandsanzeige**

**Batterieladezustand**

# KONFORMITÄTSERKLÄRUNG

Wir,  
Positec Germany GmbH  
Postfach 32 02 16, 50796 Cologne, Germany

Erklären Hiermit, Dass Unser Produkt  
Beschreibung **Akku-Laubblasgerät**  
Typ **WG585E WG585E.X (5 - Bezeichnung der Maschine, Vertreter des Akku-Laubblasgeräts)**  
Funktion **Laubblasgeräts**

den Bestimmungen der folgenden Richtlinien entspricht:

**2006/42/EC, 2014/30/EU**  
**2011/65/EU&(EU)2015/863**  
**2000/14/EC geändert durch 2005/88/EC**

2000/14/EC geändert durch 2005/88/EC:  
- Konformitätsbewertungsverfahren nach **Anhang V**  
- Gemessene Schallleistung **96.5 dB (A)**  
- Garantierte Schallleistung **99 dB (A)**

Normen,  
**EN 60335-1, EN 50636-2-100, EN 62233, EN ISO 3744,**  
**EN IEC 55014-1, EN IEC 55014-2, EN IEC 63000**

Zur Kompilierung der technischen Datei ermächtigte  
Person,

**Name Marcel Filz**  
**Anschrift Positec Germany GmbH**  
**Postfach 32 02 16, 50796 Cologne, Germany**

24



2022/04/06  
Allen Ding  
Stellvertretender Chefsingenieur, Prüfung und  
Zertifizierung  
Positec Technology (China) Co., Ltd  
18, Dongwang Road, Suzhou Industrial  
Park, Jiangsu 215123, P. R. China



**Les utilisateurs peuvent consulter les instructions électroniques à l'adresse <https://eu.worx.com>.**

## **SÉCURITÉ DU PRODUIT**

### **AVERTISSEMENT Lire tous les avertissements de sécurité et toutes les instructions.**

**Ne pas suivre les avertissements et instructions peut donner lieu à un choc électrique, un incendie et/ou une blessure sérieuse.**

**Conserver tous les avertissements et toutes les instructions pour pouvoir s'y reporter ultérieurement.**

L'appareil ne doit être utilisé qu'avec l'unité d'alimentation fournie avec l'appareil.

## **IMPORTANT**

**LISEZ ATTENTIVEMENT AVANT UTILISATION  
CONSERVEZ POUR RÉFÉRENCE FUTURE**

### **Utilisation en sécurité**

#### **1) Instructions**

- a) Lire attentivement les instructions, afin de connaître l'utilisation appropriée pour l'appareil.
- b) Cette machine ne peut pas être utilisée par les

enfants, les personnes dont les capacités physiques, sensorielles ou mentales sont réduites, ou avec un manque d'expérience ou de connaissances, ou bien les personnes ne connaissant pas les consignes d'utilisation de la machine. Les réglementations locales peuvent limiter l'âge d'utilisation de l'opérateur.

- c) Ne pas utiliser la machine, à proximité des gens, particulièrement des enfants, ou des animaux.
- d) Gardez à l'esprit que l'opérateur ou l'utilisateur est responsable des accidents et des dangers survenant à d'autres personnes ou à leurs biens.

#### **2) Préparation**

- a) Porter toujours des chaussures de sécurité et des pantalons longs; Ne faites pas fonctionner la machine pieds nus ou lorsque vous portez des sandales ouvertes. Évitez de porter des vêtements lâches, à cordon ou des cravates.
- b) Ne portez pas de vêtements amples ni de bijoux qui pourraient être aspirés dans

l'entrée d'air. Maintenez les cheveux longs à l'écart des entrées d'air.

- c) Obtenez une protection pour les oreilles et des lunettes de sécurité. Portez-les à tout moment lors de l'utilisation de la machine.
- d) Faites fonctionner la machine dans une position recommandée et uniquement sur une surface ferme et nivelée.
- e) Ne faites pas fonctionner la machine sur une surface pavée ou de gravier, car l'éjection de matériel pourrait vous blesser.
- f) Avant utilisation, inspectez toujours visuellement que les autres éléments de fixation sont fermement fixés, que le logement n'est pas endommagé, et que les protections et écrans sont en place. Remplacez les composants usés ou endommagés dans leur ensemble pour préserver l'équilibre. Remplacez les étiquettes endommagées ou illisibles.

### **3) Fonctionnement**

- a) Avant de démarrer la machine, assurez-vous que

la chambre d'alimentation est vide.

- b) Maintenez votre visage et votre corps loin de l'ouverture d'admission de l'alimentation.
- c) Ne laissez pas vos mains ou toute autre partie de votre corps, ou vos vêtements à l'intérieur de la chambre d'alimentation, de la goulotte de décharge ou à proximité de toute partie mobile.
- d) Maintenez bien l'équilibre et une bonne position à tout moment. Ne vous penchez pas trop. Ne vous tenez jamais à un niveau supérieur à la base de la machine lors de son alimentation en matériau.
- e) Tenez-vous toujours éloigné de la zone de décharge lors du fonctionnement de cette machine.
- f) Si la machine commence à faire un bruit ou à vibrer de façon inhabituelle, arrêtez immédiatement la source d'alimentation et laissez la machine s'arrêter. Retirez la batterie de la machine et suivez les étapes suivantes avant de redémarrer et de faire fonctionner la machine:
  - i) Inspectez-la pour détecter

- la présence de dommages;
  - ii) Remplacez ou réparez toute pièce endommagée;
  - iii) Vérifiez et serrez toute pièce lâche.
- g) Ne laissez pas le matériau transformé s'accumuler dans la zone de décharge, ceci peut empêcher une décharge appropriée et entraîner un rebond de matériau à travers l'ouverture d'admission.
- h) En cas d'obstruction de la machine, éteignez la source d'alimentation et retirez la batterie de la machine avant de nettoyer les débris.
- i) N'utilisez jamais l'appareil si des gardes, des protections, ou des dispositifs de sécurité sont défectueux
- j) Maintenez la source d'alimentation exempte de débris et d'autres accumulations pour éviter de l'endommager ou un incendie potentiel.
- k) Ne transportez pas cette machine avec la source d'alimentation en marche.
- l) Toujours débrancher la machine de la prise d'alimentation (par ex., retirer la batterie de la machine).
- si vous quittez la machine,
  - avant de nettoyez les obstructions ou de déboucher la goulotte,
  - avant le contrôle, le nettoyage ou toute opération sur la machine;
- m) Éviter d'utiliser la machine par mauvais temps, en particulier lorsqu'il existe un risque foudre.

#### **4) Entretien**

- a) Afin d'utiliser la machine en toute sécurité garder tous les écrous, boulons, et les vis serrés.
- b) Par sécurité, remplacer toutes parties usées ou endommagées.
- c) Utilisez uniquement des pièces de rechange et des accessoires d'origine.
- d) Conservez la machine dans un endroit sec, hors de portée des enfants.
- e) En cas d'arrêt de la machine pour entretien, inspection ou stockage, ou pour changer un accessoire, éteignez la source d'alimentation, débranchez la machine de l'alimentation et assurez-vous que toutes les parties mobiles sont complètement arrêtées. Laissez refroidir

la machine avant d'effectuer des inspections, ajustements, etc. Entretenez correctement la machine et maintenez-la propre.

- f) Conservez la machine dans un endroit sec, hors de portée des enfants.
- g) Laissez toujours la machine refroidir avant de la stocker.
- h) Ne tentez jamais passer outre le dispositif d'enclenchement de la protection.

C'est un appareil de classe III et il doit être alimenté uniquement à une tension de sécurité très basse correspondant au marquage sur l'appareil.

## **MISES EN GARDE CONCERNANT LA BATTERIE**

- a) La batterie et les piles secondaires ne doivent pas être ouvertes, démontées ou broyées.**
- b) La batterie ne doit pas être court-circuitée. Évitez de mettre la batterie en vrac dans une boîte ou dans un tiroir où elles risqueraient de se court-circuiter entre elles ou au contact d'autres**

**objets métalliques. Après usage, évitez tout contact de la batterie avec d'autres objets métalliques de petite taille (trombones, pièces, clés, clous, vis etc.) susceptibles de court-circuiter les pôles. Un court-circuit entre les pôles de la batterie peut être à l'origine de brûlures ou d'un incendie.**

- c) La batterie ne doit pas être exposée au feu et à la chaleur. Évitez de la ranger à la lumière du soleil.**
- d) La batterie et les piles ne doivent pas être soumises à des chocs mécaniques.**
- e) En cas de fuite des piles, évitez tout contact du liquide avec la peau et les yeux. En cas de contact, rincez abondamment la surface touchée avec de l'eau et appelez les urgences.**
- f) La batterie et les piles doivent rester propres et sèches.**
- g) Si la batterie ou les piles se salissent, essuyez-les avec un chiffon propre et sec.**

- h) La batterie et les piles doivent être chargées avant usage. Utilisez toujours le chargeur adéquat, et respectez les instructions du fabricant ou le mode d'emploi de l'appareil concernant la procédure de recharge.**
- i) Évitez de laisser une batterie se charger pendant trop longtemps lorsqu'elle n'est pas utilisée.**
- j) Après de longues périodes d'inutilisation, il peut être nécessaire de charger et décharger la batterie et les piles à plusieurs reprises avant que celles-ci ne retrouvent leur capacité maximale.**
- k) N'utilisez pas d'autre chargeur que celui spécifié par Worx. N'utilisez pas d'autre chargeur que celui spécifiquement fourni avec l'appareil.**
- l) N'utilisez en aucun cas une batterie autre que celle prévue pour cet appareil.**
- m) La batterie doit être tenue hors de portée des enfants.**
- n) Gardez la documentation d'origine du produit afin de pouvoir vous y référer ultérieurement.**
- o) Enlevez la batterie de l'appareil lorsque vous ne l'utilisez pas.**
- p) Respectez les procédures de mise au rebut.**
- q) Ne pas mélanger des piles de fabrication, capacité, taille ou type différents dans un appareil.**
- r) Protégez la batterie des micro-ondes et des hautes pressions.**

## SYMBOLES

	Lire le mode d'emploi
	AVERTISSEMENT
	Porter une protection pour les yeux
	Ne pas exposer à la pluie
	Porter une protection pour les oreilles

	Tenez vous à bonne distance
	Avertissement de danger
	Les déchets d'équipements électriques et électroniques ne doivent pas être déposés avec les ordures ménagères. Ils sont collectés pour être recyclés dans des centres spécialisés. Consultez les autorités locales ou votre revendeur pour obtenir des renseignements sur l'organisation de la collecte.
	Assurez-vous d'avoir retiré la batterie avant de changer les accessoires.
	Batterie Li-Ion Ce produit comporte un symbole de « Collecte séparée » de toutes les batteries. Il sera ensuite recyclé ou démantelé, afin de réduire l'impact sur l'environnement. Les batteries peuvent être dangereuses pour l'environnement et la santé humaine, car elles contiennent des substances dangereuses.
	Ne pas brûler
	Les batteries peuvent entrer dans le cycle de l'eau si elles sont éliminées de façon inappropriée, ce qui peut être dangereux pour l'écosystème. Ne pas éliminer les batteries usagées comme un déchet municipal non trié.

## LISTE DES COMPOSANTS

1. BUSE DE REGULATION D'AIR VARIABLE
2. TUBE DE SOUFFLERIE
3. BOUTON TURBO POUR AUGMENTER LA PUISSANCE
4. INTERRUPTEUR DE MARCHE/ARRET
5. POIGNÉE

6. BOUTONS DE DÉTACHEMENT DU BLOC DE BATTERIE \*

7. BATTERIE \*

8. LOGEMENT MOTEUR

9. BOUTON DE LIBÉRATION DE LA BUSE

10. VOYANT D' BATTERIE (VOIR FIG. D)

\* Les accessoires reproduits ou décrits ne sont pas tous compris avec le modèle standard livré.

## CARACTÉRISTIQUES TECHNIQUES

Modèle **WG585E WG585E.X (5 - désignations des pièces, représentative du souffleur sans fil)**

	WG585E WG585E.X**
Tension	40 V $\equiv$ Max. (2x20 V Max.)***
Volumen de aire máximo	1053 m <sup>3</sup> /h (Mode volume)
La vitesse de l'air maximale	266 km/h (Mode vitesse)
Tipo di batteria	Lithium-Ion
Poids (Outil nu)	1.5 kg

\*\* X = 1-999, A-Z, M1-M9, la seule différence entre ces modèles est que les clients visés sont différents. Il n'y a pas de changement concernant la sécurité.

\*\*\*La tension est mesurée à vide. La tension initiale de la batterie atteint un maximum de 20 volts. La tension nominale est de 18 volts.

## INFORMATIONS RELATIVES AU BRUIT

Niveau de pression acoustique  $L_{DA} = 86.7$  dB(A)

$K_{DA} = 3.0$  dB(A)

Niveau de puissance acoustique  $L_{WA} = 96.5$  dB(A)

$K_{WA} = 3.0$  dB(A)

Porter des protections auditives.



# INFORMATIONS RELATIVES AUX VIBRATIONS

Valeur de vibration mesurée	$a_w < 2.5 \text{ m/s}^2$
Incertitude	$K = 1.5 \text{ m/s}^2$

La valeur totale de vibration déclarée peut être utilisée pour comparer un outil à un autre, et peut également être utilisée dans une évaluation préliminaire de l'exposition.

**AVERTISSEMENT:** La valeur d'émission de vibrations pendant l'utilisation réelle de l'outil électrique peut différer de la valeur déclarée selon la manière dont l'outil est utilisé, selon les exemples suivants et d'autres variations sur la manière dont l'outil est utilisé:  
Comment l'outil est utilisé et quels matériaux sont coupés ou percés.  
L'outil est en bon état et bien entretenu.  
L'utilisation du bon accessoire pour l'outil et l'assurance qu'il est affûté et en bon état.  
La bonne tenue des poignées et, le cas échéant, les accessoires anti-vibrations utilisés.  
L'outil est utilisé comme prévu dans sa conception et dans le présent mode d'emploi.

## Cet outil peut causer un syndrome des vibrations main-bras s'il n'est pas correctement géré.

**AVERTISSEMENT:** Pour être précise, une évaluation du niveau d'exposition en conditions réelles d'utilisation doit également tenir compte de toutes les parties du cycle d'utilisation telles que les moments où l'outil est éteint, et ceux où il fonctionne au ralenti mais ne réalise pas réellement de tâche. Ceci peut réduire de manière significative le niveau d'exposition et la durée d'utilisation totale.  
Afin de minimiser le risque d'exposition aux vibrations: Utilisez TOUJOURS des burins, des forets et des lames affûtés.  
Entretenez cet outil de manière conforme au mode d'emploi et maintenez-le lubrifié (le cas échéant).  
Si l'outil doit être utilisé régulièrement, investissez dans des accessoires anti-vibrations.  
Planifiez votre travail pour étaler l'utilisation des outils à forte vibration sur plusieurs jours.

## BATTERIES ET CHARGEURS CONSEILLÉS

Catégorie	Type	Capacité
20V Batterie	WA3014	4.0 Ah
20V Chargeur	WA3883	4.0 A

Nous recommandons d'acheter tous les accessoires dans le magasin d'acquisition de l'outil. Pour

plus d'informations, se référer à l'emballage des accessoires. Le personnel du magasin est également là pour vous conseiller.



## FONCTIONNEMENT

### UTILISATION CONFORME

La souffleuse est prévue pour souffler des débris. Elle n'est pas destinée à une utilisation en intérieur et ni pour le toilettage d'animaux.

## ASSEMBLAGE ET FONCTIONNEMENT

ACTION	FIGURE
<b>AVANT L'UTILISATION</b>	
Charge de votre batterie <b>REMARQUE:</b> <ul style="list-style-type: none"> <li>La batterie N'EST PAS CHARGÉE et il faut la charger une fois avant de l'utiliser.</li> <li>Rechargez toujours complètement les deux batteries en même temps. Pour plus d'informations, reportez-vous au manuel du chargeur.</li> </ul>	Voir Fig. A1
<b>AVERTISSEMENT!</b> Le chargeur et la batterie ont été spécialement conçus pour fonctionner ensemble, ne pas utiliser d'autres dispositifs. Ne jamais insérer d'objets métalliques dans le chargeur ou dans les connexions de la batterie, cela pourrait provoquer un court circuit ou être une source de danger.	
Vérification de l'état de charge de la batterie <b>REMARQUE:</b> La Fig. A2 s'applique uniquement à la batterie avec témoin lumineux de batterie.	Voir Fig. A2
Enlever ou installer la batterie <b>REMARQUE:</b> <ul style="list-style-type: none"> <li>Cette machine ne fonctionnera qu'avec 2 batteries installées. Veuillez toujours utiliser les deux mêmes batteries et rechargez-les en même temps.</li> <li>Lorsque vous utilisez deux batteries de puissance différente, la machine ne fonctionnera qu'au niveau de la batterie dont la charge est la plus faible</li> </ul>	Voir Fig. B, C

<p>Voyant d' Batterie Voir détails dans la partie ÉTAT DE LA BATTERIE</p> <p><b>IMPORTANT:</b> <b>Si seul un témoin vert s'allume, votre batterie est plus que déchargée, bien que la tondeuse puisse encore être capable de couper de l'herbe. Le fait de continuer à utiliser votre tondeuse avec la batterie dans cet état déchargé peut diminuer la durée de vie et la performance de vos batteries. Lorsqu'aucun témoin n'est allumé, au moins une batterie n'est pas complètement installée ou la batterie est défectueuse, veuillez vérifier de nouveau leur complète assise dans la position correcte.</b></p>	<p>Vedi Fig. D</p>	<p>Réglage de la vitesse de soufflage / volume de l'air avec interrupteur à 2 vitesses</p> <p>CONSEILS A L'UTILISATEUR</p> <ul style="list-style-type: none"> <li>- Tenez le tube de soufflage à approximativement 8" au dessus du sol lors du fonctionnement de l'outil. Utilisez un mouvement de balayage latéral.</li> <li>- Après avoir soufflé les débris/feuilles en tas, il vous sera aisé de vous en débarrasser.</li> </ul> <p> <b>ATTENTION!</b></p> <ul style="list-style-type: none"> <li>- <b>Ne soufflez pas d'objets durs comme des clous, des boulons ou des cailloux.</b></li> <li>- <b>N'utilisez pas le souffleur près d'observateurs ou d'animaux.</b></li> <li>- <b>Faites très attention lorsque vous nettoyez des débris dans des escaliers ou d'autres zones exigus.</b></li> <li>- <b>Portez des lunettes de protection ou d'autres protections oculaires appropriées, des pantalons longs et des chaussures.</b></li> </ul>	<p>Voir Fig. 11, 12</p>
<p><b>ASSEMBLAGE</b></p>			
<p>Mode vitesse de l'air <b>REMARQUE:</b> Par défaut, le ventilateur est en mode de vitesse de l'air après l'assemblage. <b>REMARQUE:</b> Le ventilateur a deux modes de fonctionnement: le mode de vitesse de l'air et le mode de volume de l'air. Pour changer de mode, appuyez sur le bouton de libération de la buse et faites glisser vers l'arrière pour le mode de vitesse de l'air. Faites glisser vers l'avant pour le mode de volume de l'air.</p>	<p>Voir Fig. E</p>	<p>Bouton Turbo pour augmenter la puissance <b>REMARQUE:</b></p> <ul style="list-style-type: none"> <li>• Le bouton Turbo pour augmenter la puissance permet d'augmenter fortement le débit d'air et peut être utilisé pour nettoyer les débris humides ou lourds.</li> <li>• Tout d'abord, allumez le souffleur puis sélectionnez une commande de vitesse (une vitesse de I à III). Appuyez sur le bouton Turbo puis maintenez-le appuyer. Relâchez le bouton Turbo. Le souffleur revient à la vitesse précédemment sélectionnée.</li> </ul>	<p>Voir Fig. J</p>
<p>Choisissez le mode approprié en fonction de votre travail :</p> <ul style="list-style-type: none"> <li>- Le mode AIR SPEED actionne un flux d'air concentré à haut débit pour balayer les petites zones, éliminer les débris d'herbes ou déloger les feuilles lourdes ou humides.</li> <li>- Le mode AIR VOLUME actionne un volume élevé de débit d'air massique pour couvrir une plus grande surface ou pour des surfaces dures.</li> </ul>	<p>Voir Fig. F, G</p>	<p><b>LED D'ETAT BATTERIE (Voir Fig. D)</b></p> <ul style="list-style-type: none"> <li>• <b>Avant de démarrer ou après utilisation, appuyez sur le bouton à côté du voyant d'alimentation sur la machine pour vérifier la capacité de la batterie.</b></li> <li>• <b>Au cours du fonctionnement, la capacité de la batterie sera indiquée automatiquement par le témoin d'alimentation de la batterie. L'indicateur détecte et affiche en permanence l'état de la batterie comme suit.</b></li> <li>• <b>Pour la machine équipée de 2 batteries de puissance différente, le témoin d'alimentation affiche l'état de la batterie la plus basse.</b></li> </ul>	
<p>Mode volume de l'air</p>			
<p><b>FONCTIONNEMENT</b></p>			
<p>MARCHE-ARRÊT  <b>AVERTISSEMENT!</b> L'appareil tourne encore pendant quelques secondes après avoir éteint. Laissez le moteur s'arrêter complètement avant de poser l'outil.</p>	<p>Voir Fig. H</p>		
<p>État de l'indicateur d'alimentation de la batterie</p>	<p>État de la batterie</p>		



Cinq voyants verts (●●●●●) sont allumés.	Les deux batteries sont très chargées.
Deux, trois ou quatre voyants verts sont allumés.	Les deux batteries disposent d'une charge restante. Plus il y a de voyants allumés, plus la capacité de la batterie est grande.
Un seul voyant vert (●○○○○) est allumé.	Le niveau de batterie d'au moins une batterie est très faible. Veuillez vérifier et charger les batteries.
Aucun voyant n'est allumé.	Au moins une batterie n'est pas complètement installée ou la batterie est défectueuse.
Un seul voyant cligREMARQUE deux fois par cycle.	Au moins une batterie est déchargée excessivement (veuillez vous reporter à l'état de charge de la batterie), veuillez recharger les deux batteries à la fois avant de les réutiliser ou de les ranger.
Un seul voyant cligREMARQUE trois fois par cycle.	Au moins une batterie est chaude, attendez qu'elle refroidisse avant de redémarrer.
Un seul voyant cligREMARQUE quatre fois par cycle.	La machine est surchargée. Retirez l'outil de la zone de soufflage puis réessayez.

## NETTOYAGE DE L'OUTIL

Nettoyez l'outil régulièrement.

**⚠ Avertissement! Gardez votre produit sec. N'aspersionnez de l'eau dessus sous aucun prétexte.**

- **Pour nettoyer l'outil, utilisez uniquement un savon doux et un chiffon humide.**
- **N'utilisez aucun type de détergent, nettoyant ou solvant qui puisse contenir des substances chimiques pouvant endommager le plastique.**
- **Les roulements sont auto-lubrifiés, ils ne nécessitent donc pas de lubrification supplémentaire.**

## PROTECTION DE L'ENVIRONNEMENT

 Les déchets d'équipements électriques et électroniques ne doivent pas être déposés avec les ordures ménagères. Ils sont collectés pour être recyclés dans des centres spécialisés. Consultez les autorités locales ou votre revendeur pour obtenir des renseignements sur l'organisation de la collecte.

## DECLARATION DE CONFORMITE

Nous,  
Positec Germany GmbH  
Postfach 32 02 16, 50796 Cologne, Germany

Déclarons ce produit  
Description **Souffleur sans fil**  
Modèle **WG585E WG585E.X (5 - désignations des pièces, illustration du souffleur sans fil)**  
Fonction **Soufflage**

Est conforme aux directives suivantes,  
**2006/42/EC, 2014/30/EU**  
**2011/65/EU&(EU)2015/863**  
**2000/14/EC amendée par 2005/88/EC**

2000/14/EC amendée par 2005/88/EC:  
- Procédure d'évaluation de la conformité conformément à **Annexe V**  
- Niveau de pression acoustique **96.5 dB (A)**  
- Niveau d'intensité acoustique **99 dB (A)**

Est conforme aux normes,  
**EN 60335-1, EN 50636-2-100, EN 62233, EN ISO 3744,**  
**EN IEC 55014-1, EN IEC 55014-2, EN IEC 63000**

La personne autorisée à compiler le dossier technique,  
**Nom Marcel Filz**  
**Adresse Positec Germany GmbH**  
**Postfach 32 02 16, 50796 Cologne, Germany**



2022/04/06  
Allen Ding  
Ingénieur en chef adjoint, Essais & Certification  
Positec Technology (China) Co., Ltd.  
18, Dongwang Road, Suzhou Industrial  
Park, Jiangsu 215123, P. R. China

**Gli utenti possono consultare le istruzioni in formato digitale sul sito <https://eu.worx.com>.**

## **SICUREZZA DEL PRODOTTO**



**ATTENZIONE! È assolutamente necessario leggere attentamente tutte le istruzioni.** *Eventuali errori nell'adempimento delle istruzioni qui di seguito riportate potranno causare scosse elettriche, incendi e/o lesioni gravi.*

**Conservare tutti gli avvisi e le istruzioni per poterle consultare quando necessario.**

Il dispositivo deve essere utilizzato unicamente con l'unità di alimentazione fornita in dotazione.

## **IMPORTANTE LEGGERE ATTENTAMENTE PRIMA DELL'USO CONSERVARE PER RIFERIMENTO FUTURO**

### **Prescrizioni di sicurezza**

#### **1) ADDESTRAMENTO**

- a) Leggere con attenzione le istruzioni. Acquisire familiarità con i comandi e

il corretto funzionamento dell'apparecchio.

- b) Mai consentire l'uso della macchina a bambini, soggetti con capacità fisiche, sensoriali o mentali limitate, senza esperienza o competenze specifiche o ignari delle presenti istruzioni. Le normative locali potrebbero prescrivere specifici limiti di età per l'operatore.
- c) Non usare il dell'apparecchio in presenza di altre persone, in particolar modo di bambini o di animali domestici.
- d) Ricordare che l'operatore o l'utente sono responsabili di incidenti o rischi che dovessero verificarsi ai danni di terzi o delle proprietà.

#### **2) OPERAZIONI PRELIMINARI**

- a) Durante il lavoro, indossare sempre calzature robuste e pantaloni lunghi; Non utilizzare la macchina a piedi nudi o indossando sandali aperti. Evitare di indossare abiti larghi o che presentano cordoni o lacci.
- b) Non indossare indumenti ampi o monili che possono essere aspirati nella presa

- d'aria. Se si hanno i capelli lunghi, tenersi a distanza dalle prese di aspirazione dell'aria.
- c) Procurarsi dispositivi di protezione acustica e occhiali di sicurezza e indossarli sempre durante l'uso della macchina.
  - d) Azionare la macchina in una posizione raccomandata ed esclusivamente su una superficie stabile e piana.
  - e) Non utilizzare la macchina su un fondo lastricato o con ghiaia, dove potrebbe venire scagliato del materiale, con la possibilità che si verifichino lesioni a persone.
  - f) Prima dell'uso verificare sempre che gli elementi di bloccaggio siano ben serrati, che l'alloggiamento non sia danneggiato e che le protezioni e gli schermi siano in posizione. Sostituire i componenti usurati o danneggiati in set, per conservare l'equilibrio della macchina. Sostituire le etichette danneggiate o illeggibili.
- 3) FUNZIONAMENTO**
- a) Prima di avviare la macchina, accertarsi che la camera di alimentazione sia vuota.
  - b) Tenere il viso e il corpo lontano dall'apertura di alimentazione.
  - c) Non lasciare le mani o qualsiasi altra parte del corpo, né indumenti all'interno della camera di alimentazione, dello scivolo di scarico o in prossimità di parti mobili.
  - d) Mantenere sempre una posizione salda e sicura. Non piegarsi eccessivamente in avanti. Non stare mai in piedi a un livello superiore rispetto alla base della macchina quando si inserisce il materiale al suo interno.
  - e) Quando si utilizza la macchina mantenersi sempre a distanza dalla zona di scarico.
  - f) Se la macchina dovesse iniziare a produrre un rumore o una vibrazione insoliti, scollegare immediatamente l'alimentazione e fare fermare la macchina. Rimuovere la batteria dalla macchina e attenersi ai passaggi seguenti prima di riavviare e utilizzare la macchina:
    - i) verificare la presenza di eventuali danni;

- ii) sostituire o riparare le eventuali parti danneggiate;
- iii) controllare che non ci siano parti allentate e, in caso affermativo, stringerle.
- g) Non lasciare che il materiale lavorato si accumuli nella zona di scarico; ciò potrebbe impedire uno scarico scorretto con un conseguente possibile contraccolpo del materiale attraverso l'apertura di inserimento.
- h) Se la macchina dovesse ostruirsi, scollegare l'alimentazione e rimuovere la batteria dalla macchina prima di liberarla dai detriti.
- i) Non utilizzare mai l'apparecchiatura con protezioni o schermi difettosi, o in mancanza di dispositivi di sicurezza.
- j) Mantenere la fonte di alimentazione libera da detriti o altri accumuli di materiale al fine di prevenire danni alla stessa e lo scoppio di un incendio.
- k) Non trasportare la macchina mentre la fonte di alimentazione è in funzione.
- l) Scollegare sempre la macchina dall'alimentazione elettrica (es. rimuovere il pacco batteria dalla macchina)
- ogni volta che si lascia la macchina incustodita,
- prima di rimuovere blocchi o disostruire lo scivolo di scarico,
- prima di controllare, pulire o effettuare lavori sulla apparecchiatura;
- m) Evitare di utilizzare la macchina in caso di condizioni meteorologiche avverse, specialmente se sussiste il rischio di fulmini.

#### **4) MANUTENZIONE E CONSERVAZIONE**

- a) Ai fini della sicurezza delle operazioni, accertarsi che tutti i dadi, i bulloni e le viti dell'apparecchio siano saldamente avvitati.
- b) Per maggiore sicurezza, sostituire le parti usurate o danneggiate.
- c) Usare solo parti di ricambio e accessori originali.
- d) Stoccare la macchina in un luogo asciutto, lontano dalla portata dei bambini.
- e) Quando la macchina viene fermata per motivi di assistenza, ispezione, stoccaggio o sostituzione di un accessorio, disattivare

la fonte di alimentazione, scollegare la macchina dalla corrente e assicurarsi che tutte le parti mobili si siano arrestate completamente. Prima di effettuare qualsiasi intervento di ispezione, regolazione, ecc. lasciare raffreddare la macchina. Manutenere la macchina con cura e mantenerla pulita.

- f) Stoccare la macchina in un luogo asciutto, lontano dalla portata dei bambini.
- g) Prima di stoccare la macchina, lasciare sempre che si raffreddi.
- h) Non tentare mai di escludere la funzione di interblocco della protezione.

Questo è un apparecchio di classe III e deve essere alimentato solo a una tensione extra bassa di sicurezza corrispondente alla marcatura sull'apparecchio.

## **ISTRUZIONI PER LA SICUREZZA DEL PACCO BATTERIA**

- a) Non smontare, aprire o strappare le cellule secondarie o il pacco batteria.**
- b) Non cortocircuitare**

**un pacco batteria. Non conservare un pacco batteria disordinatamente in una scatola o un cassetto in cui potrebbero cortocircuitarsi tra essi o essere cortocircuitati da altri oggetti metallici. Quando il pacco batteria non è in uso, tenerlo lontano da altri oggetti metallici come graffette, monete, chiavi, chiodi, viti e altri piccoli oggetti metallici, potrebbe avverarsi un collegamento tra i due terminali. Collegare i terminali della batteria potrebbe causare incendi o ustioni.**

- c) Non esporre il pacco batteria a calore o fuoco. Evitare di conservarli alla luce diretta del sole.**
- d) Non sottoporre il pacco batteria a scosse meccaniche.**
- e) In caso di perdite da una cellula, evitare che il liquido entri in contatto con la pelle o gli occhi. In caso di contatto, lavare l'area interessata con abbondante acqua e**

**consultare un medico.**

- f) Tenere le cellule e il pacco batteria puliti e asciutti.**
- g) Pulire i terminali delle cellule e del pacco batteria con un panno pulito e asciutto nel caso in cui si sporchino.**
- h) Il pacco batteria deve essere caricato prima dell'uso. Utilizzare sempre il caricatore corretto e consultare le istruzioni.**
- i) Non lasciare un pacco batteria in carica se non in uso.**
- j) Dopo lunghi periodi di conservazione, potrebbe essere necessario caricare e scaricare le cellule o il pacco batteria diverse volte per ottenere le massime prestazioni.**
- k) Ricaricare solo con il caricatore specificato da Worx. Non utilizzare caricatori diversi da quelli forniti per l'uso specifico con l'apparecchiatura.**
- l) Non utilizzare un pacco batteria non progettato per l'uso con l'apparecchiatura.**
- m) Tenere il pacco batteria fuori dalla portata dei**

**bambini.**

- n) Conservare i documenti originali del prodotto per riferimenti futuri.**
- o) Rimuovere la batteria dall'apparecchiatura, se non in uso.**
- p) Smaltire adeguatamente.**
- q) Non mischiare batterie di diverse marche, capacità, dimensioni o tipologia nello stesso dispositivo.**
- r) Tenere la batteria lontano da microonde e alta pressione.**

## SIMBOLI

	Leggere le istruzioni
	AVVERTENZA
	Indossare protezione per gli occhi
	Non esporre alla pioggia
	Indossare protezione per le orecchie
	Tenere gli astanti a distanza di sicurezza

	Avvertimento di rischio
	I prodotti elettrici non possono essere gettati tra i rifiuti domestici. L'apparecchio da rottamare deve essere portato al centro di riciclaggio per un corretto trattamento. Controllare con le autorità locali o con il rivenditore per localizzare il centro di riciclaggio più vicino.
	Assicurarsi che la batteria venga rimossa prima di sostituire gli accessori.
	Batteria agli ioni di litio (Li-Ion). Questo prodotto è stato contrassegnato con un simbolo riguardante la raccolta differenziata per tutti i pacchi batteria. La batteria sarà poi riciclata o demolita allo scopo di ridurre l'impatto ambientale. I pacchi batteria possono costituire un pericolo per l'ambiente e per la salute umana in quanto contengono sostanze pericolose.
	Non bruciare
	Se smaltite in maniera scorretta, le batterie potrebbero entrare nel ciclo dell'acqua, con conseguenti rischi per l'ambiente. Non smaltire le batterie esaurite nei rifiuti generici.

## ELENCO COMPONENTI

- UGELLO DI CONTROLLO VARIABILE DELL'ARIA**
- TUBO DEL SOFFIANTE**
- PULSANTE TURBO PER AUMENTARE LA POTENZA**
- INTERRUTTORE D'ACCENSIONE/SPEGNIMENTO**
- IMPUGNATURA**
- PULSANTI SGANCIO BATTERIA \***
- BATTERIA \***
- ALLOGGIAMENTO MOTORE**

## 9. PULSANTE DI RILASCIO DELL'UGELLO

## 10. INDICATORE DI BATTERIA (VEDI FIG.D)

\* Accessori illustrati o descritti non fanno necessariamente parte del volume di consegna.

## DATI TECNICI

Codice **WG585E WG585E.X (5 - designazione del macchinario, soffiatore senza filo)**

	<b>WG585E WG585E.X**</b>
Tension	40 V $\equiv$ Max. (2x20 V Max.)***
Volumen de aire máximo	1053 m <sup>3</sup> /h (Mode volume)
La vitesse de l'air maximale	266 km/h (Mode vitesse)
Tipo di batteria	Lithium-Ion
Peso (Utensile nudo)	1.5 kg

\*\* X = 1-999, A-Z, M1-M9 solo per clienti diversi, non ci sono cambiamenti rilevanti sicuri tra questi modelli.  
\*\*\* Tensione misurata senza carico di lavoro. La tensione iniziale della batteria raggiunge un massimo di 20 Volt. La tensione nominale è di 18 Volt.

## INFORMAZIONI SUL RUMORE

Pressione acustica ponderata	$L_{PA} = 86.7 \text{ dB(A)}$
$K_{PA}$	3.0 dB(A)
Potenza acustica ponderata	$L_{WA} = 96.5 \text{ dB(A)}$
$K_{WA}$	3.0 dB(A)

Indossare protezione per le orecchie.



## INFORMAZIONI SULLA VIBRAZIONE

Vibrazione ponderata tipica	$a_h < 2.5 \text{ m/s}^2$
Incertezza	$K = 1.5 \text{ m/s}^2$

Il valore totale dichiarato delle vibrazioni può essere utilizzato per confrontare un utensile con un altro e in una valutazione di esposizione preliminare.

**AVVERTENZA:** Il valore delle vibrazioni emesse durante il reale utilizzo dello strumento può differire dal valore dichiarato in base ai modi con cui viene usato lo strumento, ai seguenti esempi e ad altre variabili:  
 Come viene usato l'apparecchio e i materiali tagliati o forati.  
 Le condizioni e la buona manutenzione dello strumento. L'uso dell'accessorio corretto per il taglio e la sua affilatura, nonché le sue buone condizioni.  
 La stretta sull'impugnatura e l'eventuale utilizzo di accessori antivibrazione.  
 L'adeguatezza dell'utilizzo dell'utensile rispetto a quanto previsto.

**Questo strumento potrebbe causare la sindrome da vibrazioni mano-braccio se il suo utilizzo non viene gestito correttamente.**

**AVVERTENZA:** Per essere precisi, una stima del livello di esposizione nelle attuali condizioni di utilizzo dovrebbe anche tenere conto di tutte le parti del ciclo operativo, come le volte in cui lo strumento viene spento e il tempo in cui viene lasciato girare a vuoto senza realmente fare il suo lavoro. Questo potrebbe ridurre significativamente il livello di esposizione sul periodo di lavoro totale.  
 Un aiuto a minimizzare il proprio rischio di esposizione alle vibrazioni.  
 USARE sempre scalpelli, trapani e lame affilati. Conservare questo strumento sempre in conformità a queste istruzioni e mantenerlo ben lubrificato (dove appropriato).  
 Se lo strumento deve essere usato regolarmente, investire in accessori antivibrazione.  
 Pianificare il programma di lavoro in modo da suddividere i lavori che implicano le maggiori vibrazioni nell'arco di più giorni.

## BATTERIE E CARICABATTERIE CONSIGLIATI

Categoria	Tipo	Capacità
20V Batteria	WA3014	4.0 Ah
20V Caricabatteria	WA3883	4.0 A

Ti consigliamo di acquistare gli accessori nello stesso negozio dove compri l'utensile. Fare riferimento alla confezione degli accessori per ulteriori dettagli. Il personale del negozio può aiutarti e offrire consulenza.

## FUNZIONAMENTO

### USO CONFORME

La soffiante deve essere utilizzata esclusivamente per eliminare detriti. Non deve essere utilizzata in interno e per strigliare gli animali.

## MONTAGGIO E FUNZIONAMENTO

ACTION	FIGURE
<b>PRIMA DEL FUNZIONAMENTO</b>	
Caricare la batterie <b>NOTA:</b> <ul style="list-style-type: none"> <li>L'unità batteria fornita è SCARICA ed è necessario caricarla prima di utilizzarla.</li> <li>Caricare sempre completamente le due batterie nello stesso momento. È possibile trovare maggiori dettagli nel manuale del caricatore.</li> </ul>	Voir Fig. A1
<p><b>Attenzione! Il caricabatteria e l'unità batteria sono stati progettati appositamente per funzionare assieme. Non utilizzare nessun altro dispositivo. Non inserire e controllare attentamente che non vi siano oggetti metallici nei collegamenti dell'unità batteria per evitare guasti elettrici o altri rischi.</b></p> Controllo dello stato di carica della batteria <b>NOTA:</b> la Fig. A2 si riferisce solamente alla batteria con indicatore luminoso.	Voir Fig. A2
Rimozione e installazione dell'unità batteria <b>NOTA:</b> <ul style="list-style-type: none"> <li><b>Questo elettro utensile funziona esclusivamente se tutte e due le batterie sono installate. Usare sempre le stesse due batterie e caricarle contemporaneamente.</b></li> <li><b>Quando si utilizzando due batterie con potenze diverse la macchina funzionerà solo al livello della batteria più bassa</b></li> </ul>	Voir Fig. B, C
Indicatore di Batteria Leggere i dettagli nella sezione STATO DELLA BATTERIA <b>IMPORTANTE</b> <b>Quando è illuminata solo una luce verde, la batteria è scarica, anche se il tagliaerba potrebbe essere ancora in grado di tagliare l'erba. Se si continua ad utilizzare il tagliaerba con la batteria così scarica si rischia di ridurre la durata e le prestazioni della batteria. Quando nessuna spia è accesa, almeno una delle batterie non è correttamente installata o è difettosa, ricontrollare le batterie siano completamente inserite in sede.</b>	Vedi Fig. D
<b>ASSEMBLAGE</b>	



Mode vitesse de l'air  
**REMARQUE:** Par défaut, le ventilateur est en mode de vitesse de l'air après l'assemblage.  
**REMARQUE:** Le ventilateur a deux modes de fonctionnement: le mode de vitesse de l'air et le mode de volume de l'air. Pour changer de mode, appuyez sur le bouton de libération de la buse et faites glisser vers l'arrière pour le mode de vitesse de l'air. Faites glisser vers l'avant pour le mode de volume de l'air.

Scegliere una modalità adatta in base al lavoro richiesto:  
 - MODALITÀ VELOCITÀ ARIA offre un flusso d'aria concentrato ad alta velocità per la pulizia di aree più piccole, la rimozione di residui dall'erba o lo sgombero di foglie pesanti o bagnate.  
 - MODALITÀ VOLUME ARIA offre un flusso d'aria massiccio ad alto volume per coprire un'area più ampia o su superfici dure.

Voir Fig. E

Mode volume de l'air

Voir Fig. F, G

**FONCTIONNEMENT**

MARCHE-ARRÊT  
 **AVERTISSEMENT!** L'appareil tourne encore pendant quelques secondes après avoir éteint. Laissez le moteur s'arrêter complètement avant de poser l'outil.

Voir Fig. H

Réglage de la vitesse de soufflage / volume de l'air avec interrupteur à 2 vitesses

**CONSEILS A L'UTILISATEUR**

- Tenez le tube de soufflage à approximativement 8'' au dessus du sol lors du fonctionnement de l'outil. Utilisez un mouvement de balayage latéral.
- Après avoir soufflé les débris/feuilles en tas, il vous sera aisé de vous en débarrasser.

 **ATTENTION!**  
 - **Ne soufflez pas d'objets durs comme des clous, des boulons ou des cailloux.**  
 - **N'utilisez pas le souffleur près d'observateurs ou d'animaux.**  
 - **Faites très attention lorsque vous nettoyez des débris dans des escaliers ou d'autres zones exigus.**  
 - **Portez des lunettes de protection ou d'autres protections oculaires appropriées, des pantalons longs et des chaussures.**

Voir Fig. I1, I2

Pulsante Turbo per aumentare la potenza  
**NOTA:**

- il Pulsante Turbo per aumentare la potenza può incrementare notevolmente il flusso dell'aria e può essere usato per rimuovere detriti umidi o pesanti.
- Accendere il soffiatore e impostare la velocità (da I a III), quindi premere e tenere premuto il pulsante Turbo. Rilasciando il pulsante Turbo il soffiatore tornerà alla velocità selezionata.

Voir Fig. J

**LED DI STATO DELLA BATTERIA (Vedi Fig. D)**

- **Prima dell'avvio e dell'uso premere il pulsante accanto all'indicatore del livello di carica delle batterie sulla sega per verificare la loro capacità.**
- **Durante il funzionamento la capacità delle batterie sarà indicata in automatico dall'indicatore del livello di carica. L'indicatore rileva e visualizza costantemente la condizione delle batterie come descritto di seguito.**
- **Per gli utensili dotati di 2 batterie con potenze diverse, l'indicatore del livello di carica mostra la condizione della batteria che ha la potenza inferiore tra le due.**

Stato dell'indicatore di carica	Condizione della batteria
Cinque spie verdi (●●●●●) accese.	Le due batterie sono completamente cariche.
Due, tre o quattro spie verdi accese.	Le due batterie sono ancora cariche. Più spie sono accese, maggiore è la carica residua.
Solo una spia verde (●○○○○) accesa.	Il livello di carica di almeno una batteria è molto basso. Verificare e caricare la batteria.
Nessuna spia accesa.	Almeno una delle batterie non è correttamente installata o è difettosa.
Una sola spia lampeggia due volte per ciclo.	Almeno una delle batterie è troppo scarica (consultare lo stato di carica della batteria): ricaricare le due batterie insieme prima dell'uso o del rimessaggio.
Una sola spia lampeggia tre volte per ciclo.	Almeno una delle batterie è surriscaldata: attendere il raffreddamento prima di ricominciare.
Una sola spia lampeggia quattro volte per ciclo.	La macchina è in sovraccarico. Rimuovere l'utensile dall'area da soffiare e riprovare.

## PULIZIA DELL'APPARECCHIO

Pulire l'apparecchio con regolarità.



**Attenzione! Conservare il prodotto asciutto. Non spruzzare mai con acqua.**

- **Per la pulizia dell'apparecchio usare un detergente non aggressivo e un panno umido.**
- **Non utilizzare nessun tipo di detergente, pulitore o solvente che possa contenere sostanze chimiche che potrebbero danneggiare seriamente la plastica.**
- **Questo prodotto utilizza cuscinetti autolubrificanti, pertanto non è necessario prevedere interventi di manutenzione.**

## TUTELA AMBIENTALE



I prodotti elettrici non possono essere gettati tra i rifiuti domestici. L'apparecchio da rottamare deve essere portato al centro di riciclaggio per un corretto trattamento. Controllare con le autorità locali o con il rivenditore per localizzare il centro di riciclaggio più vicino.

## DICHIARAZIONE DI CONFORMITÀ

NOI,  
Positec Germany GmbH  
Postfach 32 02 16, 50796 Cologne, Germany

42

Dichiara che l'apparecchio,  
Descrizione **Soffiatore senza filo**  
Codice **WG585E WG585E.X (5 - designazione del macchinario, soffiatore senza filo)**  
Funzione **Soffiare detriti**

È conforme alle seguenti direttive,  
**2006/42/EC, 2014/30/EU**  
**2011/65/EU&(EU)2015/863**  
**2000/14/EC modificata dalla 2005/88/EC**

2000/14/EC modificata dalla 2005/88/EC:  
- Procedura di conformità come da **Annesso V**  
- Potenza acustica pesata **96.5 dB (A)**  
- Massima potenza di rumore garantita **99 dB (A)**

conforme a,  
**EN 60335-1, EN 50636-2-100, EN 62233, EN ISO 3744,**  
**EN IEC 55014-1, EN IEC 55014-2, EN IEC 63000**

Il responsabile autorizzato alla compilazione della documentazione tecnica,

**Nome Marcel Filz**  
**Indirizzo Positec Germany GmbH**  
**Postfach 32 02 16, 50796 Cologne, Germany**



# Soffiatore senza filo da 40 V

# I

**Los usuarios pueden consultar las instrucciones electrónicas en <https://eu.worx.com>.**

## **SEGURIDAD DEL PRODUCTO**

 **Advertencia Leer todas las instrucciones.** *Si no se respetan las instrucciones, existe un riesgo de descargas eléctricas, de incendio y/o de graves heridas.*

**Conserve todas las advertencias e instrucciones para futuras consultas.**

El aparato únicamente debe utilizarse con la fuente de alimentación suministrada.

**IMPORTANTE  
LEER DETENIDAMENTE  
ANTES DE UTILIZAR LA  
HERRAMIENTA  
CONSERVAR PARA  
REFERENCIA FUTURA**

**Prácticas de seguridad  
operative**

### **1) Familiarización**

- a) Lea cuidadosamente las instrucciones. Familiarícese con los controles y el uso apropiado de la herramienta.
- b) No permita nunca que utilicen la máquina niños,

personas con limitaciones físicas, sensoriales o intelectuales o que no posean la experiencia o los conocimientos necesarios, ni personas que no estén familiarizadas con las presentes instrucciones; la reglamentación local podría limitar la edad del personal operativo.

- c) Nunca utilice la máquina mientras otras personas, especialmente niños o animales domésticos se encuentran en las proximidades.
- d) Recuerde que el usuario u operario es el responsable de los accidentes o riesgos a los que se sometan otras personas o propiedades.

### **2) Preparación**

- a) Siempre use calzado resistente y pantalones largos cuando efectúe el corte de césped; No utilice la máquina con los pies descalzos o con sandalias abiertas. No utilice ropa holgada o que tenga lazos o cordones colgando.
- b) No vista ropas sueltas o joyería que pueda quedar atascada en la toma de aire. Si

tiene el pelo largo, mantenga la cabeza alejada de las tomas de aire.

- c) Utilice protección auditiva y gafas de seguridad. No se las quite mientras esté utilizando la máquina.
- d) Utilice la máquina en una postura recomendada y solo sobre una superficie firme y nivelada.
- e) No utilice la máquina sobre superficies pavimentadas o de gravilla en la cual pudieran despedirse materiales y provocar lesiones personales.
- f) antes de utilizar la máquina, inspecciónela visualmente para comprobar que materiales de sujeción sean firmes, que la carcasa esté en perfectas condiciones y que las protecciones y pantallas estén bien colocadas. Sustituya los componentes deteriorados o desgastados en grupo para conservar el equilibrio. Sustituya también las etiquetas que estén dañadas o que no se puedan leer.

### **3) Funcionamiento**

- a) Antes de arrancar la máquina, compruebe que la

cámara de alimentación esté vacía.

- b) Mantenga la cara y el cuerpo alejados de la abertura de alimentación.
- c) No permita que las manos o cualquier otra parte del cuerpo o la ropa entren en la cámara de alimentación o el canal de descarga, ni que se acerquen a ninguna pieza móvil.
- d) Mantenga una postura equilibrada y bien apoyada en todo momento. No se estire más de lo que le permita el equilibrio. No se suba nunca a una altura superior a la de la base de la máquina cuando añada material.
- e) Manténgase siempre alejado de la zona de descarga cuando utilice la máquina.
- f) si la máquina hace ruidos inusuales o vibra al ponerse en marcha, apáguela inmediatamente y deje que la máquina se detenga. Extraiga la batería de la máquina y realice lo siguiente antes de ponerla en marcha de nuevo para volverla a utilizar:
  - i) Inspeccione si hay daños;
  - ii) Repare o sustituya las piezas dañadas;

- iii) Revise y apriete las piezas sueltas.
- g) No permita que se acumule material procesado en la zona de descarga; si esto sucede, la descarga no podría realizarse correctamente y podría expulsarse material por la abertura de entrada.
- h) Si la máquina se atasca, apáguela y extraiga la batería de la máquina antes de limpiar la suciedad.
- i) No utilice el aparato si las protecciones o blindajes están defectuosos, o si no ha colocado los dispositivos de seguridad, como el colector de residuos.
- j) Mantenga la fuente de alimentación libre de suciedad y otras acumulaciones para evitar que resulte dañada o que se produzca un incendio.
- k) No transporte la máquina mientras esté encendida
- l) Desconecte la máquina de la fuente de alimentación siempre en los siguientes casos:
- siempre que abandone la máquina,
  - antes de reparar una obstrucción o de desatascar el canal,
  - antes de realizar comprobaciones, operaciones de limpieza o trabajar con la máquina;
- m) No utilice la máquina en condiciones meteorológicas adversas, especialmente si existe riesgo de relámpagos.
- #### **4) Mantenimiento y almacenamiento**
- a) Mantenga tuercas, pernos y tornillos ajustados para cerciorarse de que la herramienta está en condiciones seguras de trabajo.
- b) Para su seguridad, reemplace las piezas gastadas o dañadas.
- c) Utilice sólo repuestos y accesorios originales.
- d) Guarde la máquina en un lugar seco y fuera del alcance de los niños.
- e) Cuando se detenga la máquina para repararla, revisarla o guardarla, así como para cambiar un accesorio, apague la máquina y desconéctela de la fuente de alimentación y compruebe que todas las piezas móviles se hayan detenido completamente.

Deje enfriar la máquina antes de realizar cualquier inspección, ajuste, etc. Extreme las precauciones cuando realice el mantenimiento de la máquina y manténgala siempre limpia.

- f) Guarde la máquina en un lugar seco y fuera del alcance de los niños.
- g) Deje enfriar la máquina siempre antes de guardarla.
- h) No intente anular la función de interbloqueo del protector.

<sup>46</sup> Este es un electrodoméstico de clase III y solo debe ser suministrado a una tensión de seguridad extra baja correspondiente a la marca en el electrodoméstico.

### **ADVERTENCIAS DE SEGURIDAD PARA LA BATERÍA**

- a) No desmonte, abra o destruya las pilas o las baterías recargables.**
- b) No provoque un cortocircuito en la batería. No almacene las baterías de forma descuidada en una caja o cajón donde podría**

**provocar un cortocircuito entre ellas o mediante otros objetos metálicos. Cuando la batería no esté siendo utilizada, manténgala alejada de objetos metálicos, como clips de papel, monedas, llaves, clavos, tornillos u otros objetos metálicos pequeños, que pueden posibilitar la conexión de un borne con otro. Al provocar un cortocircuito con los bornes de la batería se pueden sufrir quemaduras o generar un incendio.**

- c) No exponga las baterías al calor o al fuego. No las guarde expuestas directamente al sol.**
- d) No exponga las baterías a impactos mecánicos.**
- e) En caso de que la batería tenga fugas de líquido, no permita que el líquido entre en contacto con la piel o los ojos. Si se produce el contacto, lave la zona afectada con grandes cantidades de agua y acuda a un médico.**
- g) Mantenga las baterías limpias y secas.**
- h) Limpie los bornes de la**

batería con un paño limpio si se ensucian.

- i) **Cargue la batería antes de utilizarla. Consulte siempre estas instrucciones y aplique el procedimiento de carga adecuado.**
- j) **No deje la batería cargándose durante prolongados períodos de tiempo cuando no se utilice.**
- k) **Después de prolongados períodos de almacenamiento, puede que sea necesario cargar y descargar la batería varias veces para obtener el máximo rendimiento.**
- n) **Recargue solo con el cargador indicado por Worx. No utilice ningún otro cargador que no sea el específicamente proporcionado para el uso con este equipo.**
- o) **No utilice ninguna batería distinta a la diseñada para utilizarse con el aparato.**
- p) **Mantenga la batería fuera del alcance de los niños.**
- q) **Conserve la documentación original del producto por si tuviera que consultarla en**

**otro momento.**

- r) **Extraiga la batería del aparato cuando no lo utilice.**
- s) **Deshágase del producto correctamente.**
- t) **No se deben mezclar pilas de diferentes fabricantes, capacidad, tamaño o tipo en un mismo dispositivo.**
- r) **Mantener la batería lejos de microondas y alta presión..**

## SÍMBOLOS

	Lea el manual
	ADVERTENCIA
	Utilice protección ocular
	Evite cualquier exposición a la lluvia
	Utilice protección auditiva
	Mantenga alejados a los visitantes.



Advertencia de peligro



Los residuos de equipamientos eléctricos y electrónicos no deben depositarse con las basuras domésticas. Se recogen para reciclarse en centros especializados. Consulte las autoridades locales o su distribuidor para obtener información sobre la organización de la recogida.



Compruebe que se haya extraído la batería antes de cambiar los accesorios.



Li-Ion



Batería de iones de litio. Este producto tiene una marca que lo designa para la recogida selectiva, junto con otras pilas y baterías. Una vez recogido, se reciclará o se desmontará con el fin de reducir el impacto en el medioambiente. Las baterías contienen sustancias peligrosas y pueden ser perjudiciales para el medioambiente y para la salud de las personas.



No quemar



Si no se eliminan correctamente, las baterías podrían interferir en el ciclo del agua, una situación que pondría en riesgo el ecosistema. Por este motivo, las baterías no deben eliminarse junto con los residuos municipales sin clasificar.

## LISTA DE COMPONENTES

1. TOBERA DE CONTROL VARIABLE DE AIRE
2. TUBO SOPLADOR
3. BOTÓN TURBO PARA AUMENTAR LA POTENCIA
4. INTERRUPTOR DE ENCENDIDO/APAGADO
5. MANGO
6. BOTONES DE LIBERACIÓN DE LA BATERÍA \*
7. BATERÍA \*
8. CUBIERTA DEL MOTOR

## 9. BOTÓN DE LIBERACIÓN DE LA BOQUILLA

## 10. INDICADOR DE BATERÍA (VÉASE LA FIG.D)

\* Los accesorios ilustrados o descritos pueden no corresponder al material suministrado de serie con el aparato.

## DATOS TÉCNICOS

Modelo **WG585E WG585E.X (5 - denominaciones de maquinaria, representante del soplador inalámbrico)**

	WG585E WG585E.X**
Tensión	40 V $\equiv$ Max. (2x20 V Max.)***
Volumen máximo de aire	1053 m <sup>3</sup> /h (Modo de volumen)
Máxima velocidad de soplado de aire	266 km/h (Modo de velocidad)
Tipo de batería	Iones de litio
Peso (Sin batería)	1.5 kg

\*\* X = 1-999, A-Z, M1-M9 solo se utilizan para diferentes clientes, no hay cambios relevantes seguros entre estos modelos

\*\*\* Voltaje medido sin carga. El voltaje inicial máximo de la batería es de 20 voltios. El voltaje nominal es de 18 voltios.

## INFORMACIÓN SOBRE EL RUIDO

Nivel de presión acústica de ponderación  $L_{pA} = 86.7$  dB(A)

$K_{pA} = 3.0$  dB(A)

Nivel de potencia acústica de ponderación  $L_{WA} = 96.5$  dB(A)

$K_{WA} = 3.0$  dB(A)

Utilice protección auditiva.



## INFORMACIÓN SOBRE LAS VIBRACIONES

Frecuencia de vibración típica  $a_h < 2.5$  m/s<sup>2</sup>



El nivel de vibraciones declarado puede utilizarse para realizar comparaciones entre herramientas y para la evaluación preliminar de la exposición.



**ADVERTENCIA:** El valor de emisión de vibraciones durante el uso de la herramienta podría ser distinto al valor declarado dependiendo de la forma en que se use la herramienta según las condiciones siguientes, y otras variaciones sobre el uso de la herramienta:  
El modo de uso de la herramienta y los materiales que se cortan o perforan.  
El estado general y las condiciones de mantenimiento de la herramienta.  
La utilización del accesorio correcto para la herramienta y su correcto mantenimiento afilado y en buenas condiciones.  
La firme sujeción de las empuñaduras y la utilización de accesorios antivibración.  
El uso de la herramienta conforme a su diseño y estas instrucciones.

**Esta herramienta podría causar síndrome de vibración mano-brazo si no se utiliza correctamente.**



**ADVERTENCIA:** Para conseguir una mayor precisión, debe tenerse en cuenta una estimación del nivel de exposición en condiciones reales de todas las partes del ciclo de uso, como los tiempos durante los que la herramienta está apagada o el tiempo que está funcionando al ralentí sin realizar ningún trabajo. Esto podría reducir notablemente el nivel de exposición durante el periodo completo de trabajo. Cómo minimizar el riesgo de exposición a la vibración. Utilice SIEMPRE cinceles, brocas y cuchillas afiladas. Mantenga esta herramienta de acuerdo con estas instrucciones y bien lubricada (si es necesario). Si la herramienta se utiliza regularmente, invierta en accesorios antivibración. Planifique su programa de trabajo para distribuir el uso de la herramienta a lo largo de varios días

## BATERÍAS Y CARGADORES RECOMENDADOS

Categoría	Tipo	Capacidad
20V Batería	WA3014	4.0 Ah
20V Cargador	WA3883	4.0 A

Le recomendamos que compre sus accesorios en la misma tienda que compró la herramienta. Consulte el paquete de accesorios para obtener más detalles. El personal de la tienda puede ayudarlo y ofrecerle asesoramiento.

## FUNCIONAMIENTO

### USO INDICADO

El soplador de hojas debe utilizarse únicamente con esta finalidad. No lo utilice dentro del hogar ni para el

cuidado de sus mascotas.

## MONTAJE Y FUNCIONAMIENTO

ACCIÓN	ILUSTRACIÓN
<b>ANTES DE UTILIZAR</b>  Cargar la batería <b>NOTA:</b> <ul style="list-style-type: none"> <li>La batería está DESCARGADA y debe cargarse antes de utilizarla.</li> <li>Cargue siempre las dos baterías por completo y al mismo tiempo. Encontrará más información en el manual del cargador.</li> </ul> <b>Advertencia! El cargador y la batería han sido específicamente diseñados para funcionar juntos, de modo que no procure utilizar ningún otro dispositivo. Nunca inserte o permita objetos metálicos se acerquen a las conexiones del cargador o de la batería, ya que podrían causar averías y riesgos eléctricos.</b>	Véase la fig. A1
Comprobación del nivel de carga de la batería <b>NOTA:</b> La Fig. A2 solo es aplicable a la batería con indicador de la batería.	Véase la fig. A2
Extraer o instalar el pack de batería <b>NOTA:</b> <ul style="list-style-type: none"> <li><b>Esta máquina solo funciona con 2 baterías instaladas. Utilice siempre las dos mismas baterías y cárguelas al mismo tiempo.</b></li> <li><b>Cuando se utilizan dos baterías con diferente cantidad de energía, la máquina solo funcionará al nivel de la batería con la carga más baja</b></li> </ul>	Véase la fig. B, C
Indicador de Batería Consulte la información de ESTADO DE LA BATERÍA <b>IMPORTANTE</b> <b>Si sólo se ilumina una luz verde, la batería está descargada. Esto será así aunque el cortacésped continúe funcionando. Si continúa utilizando su cortacésped con la batería descargada, podría reducir la vida y el rendimiento de su batería. Si no se ilumina ninguna luz, significa que como mínimo una batería no está bien instalada o que tiene un fallo. Vuelva a comprobar que las baterías estén colocadas correctamente.</b>	Véase la fig. D

## MONTAJE

Modo de velocidad del aire

**NOTA:** El ventilador está en el modo de velocidad del aire para el ensamblaje predeterminado.

**NOTA:** El soplador tiene dos modos de funcionamiento: modo de velocidad del aire y modo de volumen del aire. Para cambiar los modos, presione el botón de liberación de la boquilla y deslice hacia atrás para el modo de velocidad del aire. Deslice hacia adelante para el modo de volumen del aire.

Elegir un modo adecuado según el trabajo:

- El MODO DE VELOCIDAD DE AIRE ofrece a alta velocidad, flujo de aire concentrado para barrer áreas más pequeñas, limpieza de suciedad del césped, o desprendimiento de hojas pesadas o mojadas.
- El MODO DE VOLUMEN DE AIRE ofrece un gran volumen de flujo de aire másico para cubrir una mayor área en superficies duras.

Véase la Fig. E

Modo de volumen del aire

Véase la Fig. F, G

50

## FUNCIONAMIENTO

Encendido y Apagado

 **ADVERTENCIA!** La herramienta funcionará durante algunos segundos después de haberla apagado. Deje que el motor se detenga completamente antes de dejar la herramienta.

Véase la Fig. H

Ajuste de la velocidad de soplado / volumen del aire con el interruptor de 2 velocidades

### SUGERENCIAS DE USUARIO

- Sostenga el tubo de soplado a aproximadamente 8" por encima del suelo mientras utiliza la herramienta. Realice un movimiento de barrido de lado a lado. Avance lentamente.
- Después de crear una pila con las hojas/residuos, será más fácil deshacerse de la pila.



### PRECAUCIÓN!

- **No sople objetos duros, como clavos, pernos o rocas.**
- **No utilice el soplador cerca de observadores o mascotas.**
- **Tenga especial cuidado al limpiar los residuos de escaleras u otras zonas estrechas.**
- **Utilice gafas de seguridad u otra protección ocular adecuada, pantalones largos y zapatos.**

Véase la Fig. I1, I2

Botón Turbo para aumentar la potencia

### NOTA:

- El botón Turbo de aumento de la potencia puede incrementar considerablemente el flujo de aire, y puede usarse para limpiar la suciedad pesada o mojada.
- En primer lugar, encienda el soplador y seleccione una velocidad (de I a III); a continuación, presione el botón Turbo y no lo suelte. Cuando suelte el botón Turbo, el soplador regresará a la velocidad seleccionada previamente.

Véase la Fig. J

### LED DE ESTADO DE LA BATERÍA (Véase la fig. D)

- **Antes de encender la máquina o cuando termine de usarla, pulse el botón que hay al lado del indicador de encendido para ver el nivel de batería.**
- **Durante el funcionamiento. El indicador de batería muestra automáticamente el nivel de batería. Este indicador detecta y muestra el nivel de batería constantemente, tal como se indica a continuación.**
- **En las máquinas con 2 baterías con diferente cantidad de energía, el indicador de alimentación muestra el nivel de la batería con menos energía.**

Estado del indicador de la batería

Estado de la batería

Se iluminan cinco luces en color verde (●●●●●).

Las dos baterías tienen mucha carga.

Se iluminan dos, tres o cuatro luces en color verde.	Hay energía en las dos baterías. Cuantas más luces se iluminen, mayor es la cantidad de energía restante.
Solo se ilumina una luz en color verde (●○○○○).	El nivel de al menos una de las baterías es muy bajo. Revise la batería y cárguela.
No se ilumina ninguna luz.	Como mínimo una batería no está bien instalada o tiene un fallo.
Parpadea una única luz con una frecuencia de dos veces por ciclo.	Como mínimo una batería está sobre descargada (consulte el estado de carga de la batería). Recargue las dos baterías al mismo tiempo antes de usarlas de nuevo o de guardarlas.
Parpadea una única luz con una frecuencia de tres veces por ciclo.	Como mínimo una batería está caliente. Deje enfriar las baterías antes de volver a encender la máquina.
Parpadea una única luz con una frecuencia de cuatro veces por ciclo.	La máquina está sobrecargada. Lévese la herramienta del área de soplado e inténtelo de nuevo.

## LIMPIAR LA HERRAMIENTA

Limpie la herramienta con regularidad.

**!** **Advertencia! Mantenga la herramienta seca. No la pulverice con agua bajo ninguna circunstancia.**

- **Para limpiar la herramienta, utilice sólo jabón suave y un paño húmedo.**
- **No utilice ningún tipo de detergente, limpiador o disolvente que pueda contener productos químicos. Podría dañar seriamente la carcasa de plástico.**
- **Su producto utiliza rodamientos autolubricados, por lo que no necesitan lubricación.**

## PROTECTION AMBIENTAL

 Los residuos de equipamientos eléctricos y electrónicos no deben depositarse con las basuras domésticas. Se recogen para reciclarse en centros especializados. Consulte las autoridades locales o su revendedor para obtener informaciones sobre la organización de la recogida.

## DECLARACIÓN DE CONFORMIDAD

Los que reciben,  
Positec Germany GmbH  
Postfach 32 02 16, 50796 Cologne, Germany

Declaran que el producto  
Descripción **Soplador inalámbrico**  
Modelo **WG585E WG585E.X (5- denominación de la máquina, representante del soplador inalámbrico)**  
Función **Soplar hojas**

Cumple con las siguientes Directivas,  
**2006/42/EC, 2014/30/EU**  
**2011/65/EU&(EU)2015/863**  
**2000/14/EC modificada por 2005/88/EC**

2000/14/EC modificada por 2005/88/EC:  
- Procedimiento de evaluación de la conformidad de acuerdo con **Anexo V**  
- Nivel de presión acústica **96.5 dB (A)**  
- Nivel de intensidad acústica **99 dB (A)**

Normativas conformes a,  
**EN 60335-1, EN 50636-2-100, EN 62233, EN ISO 3744,**  
**EN IEC 55014-1, EN IEC 55014-2, EN IEC 63000**

La persona autorizada para componer el archivo técnico,  
**Nombre Marcel Filz**  
**Dirección Positec Germany GmbH**  
**Postfach 32 02 16, 50796 Cologne, Germany**



2022/04/06  
Allen Ding  
Ingeniero Jefe Adjunto. Pruebas y Certificación  
Positec Technology (China) Co., Ltd.  
18, Dongwang Road, Suzhou Industrial  
Park, Jiangsu 215123, P. R. China

**Os utilizadores podem consultar as instruções eletrónicas em <https://eu.worx.com>.**

## **SEGURANÇA DO PRODUTO**

 **ATENÇÃO** Leia atentamente as seguintes instruções. *A não observância destas instruções pode causar choque eléctrico, incêndio e/ou lesões graves.*

**Preserve todos avisos e instruções para referência futura.**

Este aparelho só deve ser utilizado com a fonte de alimentação fornecida com o mesmo.

**IMPORTANTE  
LEIA CUIDADOSAMENTE  
ANTES DE UTILIZAR  
PRESERVE PARA FUTURA  
REFERÊNCIA**

**Práticas de utilização segura**

### **1) Treino**

- a) Leia estas instruções atentamente. Familiarize-se com os comandos e a correcta utilização deste equipamento.
- b) Nunca permita que crianças, pessoas com capacidades

físicas, sensoriais ou mentais reduzidas ou falta de experiência e conhecimento ou pessoas não familiarizadas com estas instruções utilizem a máquina; os regulamentos locais poderão limitar a idade do operador.

- c) Nunca utilize a máquina, quando estiverem outras pessoas, sobretudo crianças, ou animais nas redondezas.
- d) O utilizador desta ferramenta é responsável pelos acidentes ou pelas situações de perigo que afectem outras pessoas ou os bens destas.

### **2) Preparação**

- a) Ao cortar a relva, use sempre calçado forte e calças compridas. Não opere a máquina se estiver descalço ou estiver a usar sandálias abertas. Evite usar roupas largas ou com cordões ou laços suspensos.
- b) Não use roupas largas ou qualquer peça de joalharia que possa ficar presa nas ranhuras de ventilação. Mantenha o cabelo comprido afastado das ranhuras de

ventilação.

- c) Obtenha proteção auditiva e óculos de segurança. Use-os sempre enquanto opera a máquina.
- d) Opere a máquina numa posição recomendada e apenas numa superfície firme e nivelada.
- e) Não opere a máquina numa superfície pavimentada ou em cascalho, onde o material ejetado possa causar ferimentos.
- f) Antes de usar, inspecione sempre visualmente para verificar se os retentores estão seguros, se a caixa não está danificada e se as proteções e ecrãs estão no devido lugar. Substitua os componentes desgastos ou danificados em conjuntos para preservar o equilíbrio. Substitua as etiquetas danificadas ou ilegíveis.

### **3) Funcionamento**

- a) Antes de efetuar o arranque da máquina, certifique-se de que a câmara de alimentação está vazia.
- b) Mantenha o rosto e o corpo afastados da abertura de entrada de alimentação.
- c) Não permita a presença de

mãos ou de qualquer outra parte do corpo ou vestuário no interior da câmara de alimentação, bica de descarga ou junto a qualquer peça móvel.

- d) Mantenha sempre o equilíbrio e posição apropriados. Não tente chegar a um local de forma insegura. Nunca permaneça num nível superior à base da máquina quando alimentar material para esta.
- e) Mantenha-se sempre afastado da zona de descarga quando operar esta máquina.
- f) Se a máquina começar a produzir ruídos incomuns ou vibração, desligue imediatamente a fonte de alimentação e deixe a máquina parar. Remova o pacote de baterias da máquina e tome as medidas seguintes antes de reiniciar e operar a máquina:
  - i) inspecione eventuais danos;
  - ii) substitua ou repare peças danificadas;
  - iii) verifique e aperte eventuais peças soltas.
- g) Não permita a acumulação de material na zona de

descarga; isto poderá prevenir a descarga apropriada e pode resultar retorno de material através da abertura de alimentação.

- h) Se a máquina entupir, desligue a fonte de alimentação e remova o conjunto de pilhas da máquina antes de limpar os resíduos.
- i) Nunca opere a máquina com barreiras de proteção ou viseiras anómalas ou sem dispositivos de segurança.
- j) Mantenha a fonte de alimentação limpa de resíduos e de outras acumulações para evitar danos na fonte de alimentação ou possível incêndio.
- k) Não transporte esta máquina enquanto a fonte de alimentação estiver a funcionar.
- l) Desligue a máquina da fonte de alimentação (por ex.: remova a bateria da ferramenta)
  - sempre que abandona a máquina,
  - antes de eliminar bloqueios ou a desentupir a bacia,
  - antes de verificar, limpar ou

- reparar o equipamento.
- m) Evite utilizar a máquina em más condições atmosféricas, especialmente quando existe o risco de queda de raios.

#### **4) Manutenção e armazenamento**

- a) Mantenha todas as porcas, cavilhas e parafusos apertados para ter a certeza de que o equipamento está em condições de ser utilizado de forma segura.
- b) Substitua as peças que estejam desgastadas ou danificadas.
- c) Utilize apenas peças e acessórios de origem.
- d) Guarde a máquina num local seco fora do alcance das crianças.
- e) Quando a máquina parar para reparação, inspeção ou armazenamento ou para substituição de um acessório, desligue a fonte de alimentação, desligue a máquina da fonte de alimentação e certifique-se de que todas as peças móveis pararam completamente. Deixe a máquina arrefecer antes de realizar quaisquer inspeções, ajustes, etc.

Mantenha a máquina com cuidado e limpa.

- f) Guarde a máquina num local seco fora do alcance das crianças.
- g) Deixe a máquina arrefecer sempre antes de guardá-la.
- h) Nunca tente substituir a funcionalidade travada da proteção.

Este é um aparelho de classe III e deve ser alimentado apenas com uma tensão extra baixa de segurança correspondente à marcação no aparelho.

## **AVISOS DE SEGURANÇA PARA A BATERIA**

- a) Não desmonte, abra ou corte as células da bateria.**
- b) Não submeta a bateria a curto-circuitos. Não armazena as baterias ao acaso numa caixa ou gaveta onde possam provocar um curto-circuito ou submetidas a curto-circuitos por materiais condutores. Quando não estiver a utilizar a bateria, mantenha-a afastada de outros objectos metálicos, como cliques,**

**moedas, chaves, pregos, parafusos ou outros pequenos objectos de metal, que possam realizar uma ligação de um terminal a outro. Um curto-circuito dos terminais da bateria pode provocar queimaduras ou um incêndio.**

- c) Não exponha a bateria ao calor ou a incêndios. Evite o armazenamento à exposição de luz solar directa.**
- d) Não exponha a bateria ao choque eléctrico.**
- e) Em casos de fugas na bateria, não permita que o líquido entre em contacto com a pele ou olhos. Caso entre em contacto, lave a área afectada com quantidades abundantes de água e procure aconselhamento médico.**
- f) Mantenha a bateria limpa e seca.**
- g) Limpe os terminais da bateria com um pano limpo e seco em caso de sujidade.**
- h) A bateria necessita de ser carregada antes de ser utilizada. Consulte sempre estas instruções e**

**utilize o procedimento de carga correcto.**

**i) Não mantenha a bateria a carregar quando não for utilizada.**

**j) Após longos períodos de tempos de armazenamento, pode ser necessário carregar e descarregar a bateria diversas vezes para obter o desempenho máximo.**

**k) Recarregue apenas com o carregador especificado pela Worx. Não utilize um carregador que não se encontra especificado para a utilização com o equipamento.**

**l) Não utilize uma bateria que não se encontra concebida para a utilização com o equipamento.**

**m) Mantenha a bateria fora do alcance das crianças.**

**n) Preserve as informações originais do produto para futura referência.**

**o) Retire a bateria do equipamento quando não estiver em utilização.**









**p) Elimine-a de forma adequada.**

**q) Não misture pilhas de diferente fabrico,**





**capacidade, tamanho ou tipo num dispositivo.**

**r) Mantenha a bateria longe de fornos micro-ondas e altas pressões.**

## SÍMBOLOS

	Ler o manual
	AVISO
	Usar óculos de protecção
	Não exponha a máquina à chuva
	Usar protecção para os ouvidos
	Mantenha as outras pessoas afastadas
	Aviso de perigo
	Os equipamentos eléctricos não devem ser despositados com o lixo doméstico. Se existirem instalações adequadas deve reciclá-los. Consulte a sua autoridade local para tratamento de lixo ou fornecedor para obter aconselhamento sobre reciclagem.



	Certifique-se de que a bateria é removida antes de substituir os acessórios.
	Bateria de íões de lítio Este produto foi marcado com um símbolo relacionado com a "recolha separada" de todos os conjuntos de baterias e o conjunto de bateria. Será reciclada ou desmantelada para reduzir o impacto no meio ambiente. Os conjuntos de baterias podem ser perigosos para o meio ambiente e para a saúde humana, uma vez que contêm substâncias perigosas.
	Não queimar
	As baterias poderão entrar no ciclo hídrico caso sejam descartadas indevidamente, o que pode representar perigo para o ecossistema. Não elimine as baterias usadas como resíduos municipais não separados.

## LISTA DE COMPONENTES

1. BOCAL DE CONTROLO DE AR VARIÁVEL
2. TUBO DO VENTILADOR
3. BOTÃO TURBO PARA AUMENTO DA POTÊNCIA
4. INTERRUPTOR ON/OFF
5. PEGA
6. BOTÕES PARA LIBERTAÇÃO DA BATERIA \*
7. BATERIAS \*
8. COMPARTIMENTO DO MOTOR
9. BOTÃO DE LIBERAÇÃO DO BICO
10. LUZ INDICADORA DE BATERIAS (VEJA FIGURA.D)

\* Acessórios ilustrados ou descritos não estão totalmente abrangidos no fornecimento.

## DADOS TÉCNICOS

Tipo **WG585E WG585E.X (5 - designação de aparelho mecânico, representante do Soprador a Bateria)**

	<b>WG585E WG585E.X**</b>
Tensão	40 V $\overline{\text{Máx.}}$ (2x20 V Máx.)***
Volume do ar	1053 m <sup>3</sup> /h (Modo de volume)
Velocidade máxima do ar	266 km/h (Modo de velocidade)
Tipo de bateria	Lithium-Ion
Peso da máquina (Ferramenta nua)	1.5 kg

\*\* X = 1-999, A-Z, M1-M9, são utilizados apenas para clientes diferentes, não há alterações relevantes seguras entre esses modelos.

\*\*\* Tensão medida sem carga. A tensão inicial da bateria atinge o máximo de 20 volts. A tensão nominal é de 18 volts.

## INFORMAÇÃO DE RUÍDO

Pressão de som avaliada	$L_{pA} = 86.7 \text{ dB(A)}$
$K_{pA}$	3.0 dB(A)
Potência de som avaliada	$L_{WA} = 96.5 \text{ dB(A)}$
$K_{WA}$	3.0 dB(A)

Use protecção de ouvidos.



## INFORMAÇÃO DE VIBRAÇÃO

Vibração característica ponderada	$a_n < 2.5 \text{ m/s}^2$
Instabilidade	$K = 1.5 \text{ m/s}^2$

O valor total declarado da vibração poderá ser utilizado para comparar uma ferramenta com outra e poderá também ser utilizado numa avaliação preliminar de exposição.



**AVISO:** Os valores de emissão de vibração durante a utilização da ferramenta podem divergir dos valores declarados, dependendo da forma como a ferramenta é utilizada, dependendo dos exemplos seguintes e de outros modos de utilização: O modo como a ferramenta é utilizada, os materiais a cortar ou perfurar.

A ferramenta estar em boas condições e bem conservada.

A utilização do acessório correcto para a ferramenta e a garantia de que está afiada e em boas condições.

A firmeza com que se segura nas pegas e se quaisquer acessórios vibratórios são utilizados.

Se a ferramenta é utilizada para o objectivo para a qual

foi concebida e segundo as instruções.

### Esta ferramenta pode causar síndrome de vibração mão-braço, se não for adequadamente utilizada.

**⚠️ AVISO:** Para ser preciso, uma estimativa do nível de exposição nas condições actuais de utilização devem ter em conta todas as partes do ciclo de operação, como tempos em que a ferramenta está desligada e quando está em funcionamento, mas inactiva, ou seja, não realizando o seu trabalho. Isto poderá reduzir significativamente o nível de exposição durante o período total de trabalho.

Como minimizar o seu risco de.

Utilize SEMPRE formões, brocas e lâminas afiadas.

Mantenha esta ferramenta de acordo com as instruções e bem lubrificada (quando aplicável).

Se a ferramenta for utilizada regularmente, invista em acessórios anti-vibração.

Planeie o seu horário de trabalho de forma a distribuir a utilização de ferramentas de alta vibração ao longo de vários dias.

## BATERIAS E CARREGADORES SUGERIDOS

Categoria	Tipo	Capacidade
20V Baterias	WA3014	4.0 Ah
20V Carregador	WA3883	4.0 A

Recomendamos que você compre seus acessórios na mesma loja que vendeu a ferramenta. Consulte a embalagem dos acessórios para mais detalhes. O pessoal da loja pode ajudá-lo e oferecer opinião.

## FUNCIONAMENTO

### UTILIZAÇÃO CONFORME AS DISPOSIÇÕES

O soprador foi concebido para soprar detritos. Não deve ser utilizado para limpar detritos em locais fechados nem para limpeza de animais.

## MONTAGEM E FUNCIONAMENTO

AÇÃO	FIGURA
<b>ANTES DO FUNCIONAMENTO</b>	

Carregamento da bateria

### NOTA:

- O seu conjunto de baterias está DES-CARREGDO e tem de o carregar uma vez antes o utilizar.
- Carregue sempre as duas baterias até ao fim e ao mesmo tempo. Pode encontrar mais detalhes no manual do carregador.

**⚠️ AVISO! O carregador e o conjunto de baterias são concebidos especificamente para trabalhar em conjunto e, por isso, não tente utilizar outros dispositivos. Nunca introduza ou deixe entrar objectos metálicos no seu carregador ou nas ligações do conjunto de baterias porque pode causar falhas eléctricas ou perigos.**

Veja figura A1

Verificar o estado de carga da bateria

**NOTA:** A Fig. A2 apenas se aplica ao conjunto de bateria com luz indicadora da bateria.

Veja figura A2

Como retirar ou instalar o conjunto de baterias

### NOTA:

- Esta máquina irá funcionar apenas com duas pilhas instaladas. Utilize sempre as mesmas duas baterias e carregue as duas baterias ao mesmo tempo.**
- Ao utilizar duas baterias com potências diferentes a máquina funcionará apenas no nível da bateria mais baixa carregada**

Veja figura B, C

Luz indicadora de baterias



Consulte os detalhes na parte referente ao ESTADO DA BATERIA

### IMPORTANTE

**Quando apenas o LED de cor verde é sinal de que a bateria está totalmente descarregada mesmo que o corta-relva consiga continuar a cortar relva. Se continuar a usar o corta-relva com a bateria neste estado poderá reduzir a vida útil e o desempenho desta. Quando nenhuma luz estiver acesa, pelo menos uma bateria não está totalmente instalada ou a bateria está com defeito, volte a verificar se as baterias estão totalmente colocadas na sua posição.**

Veja figura D

### MONTAGEM

<p>Modo de velocidade do ar</p> <p><b>NOTA:</b> O ventilador está no modo de velocidade do ar para a montagem padrão.</p> <p><b>NOTA:</b> O ventilador possui dois modos de trabalho: modo velocidade do ar e modo volume do ar. Para alterar os modos, pressione o botão de liberação do bico e deslize para trás para o modo de velocidade do ar. Deslize para a frente para o modo de volume do ar.</p> <p>Selecione um modo adequado de acordo com o seu trabalho:</p> <ul style="list-style-type: none"> <li>- MODO VELOCIDADE DO AR debita um fluxo de ar concentrado e com alta velocidade para varrer áreas mais pequenas, remover detritos da relva ou desalojar folhas pesadas ou molhadas.</li> <li>- MODO VOLUME DE AR debita um grande volume de ar para cobrir uma área maior ou para superfícies rígidas.</li> </ul>	<p>Ver Fig. E</p>	<p>Botão turbo para aumento da potência</p> <p><b>NOTA:</b></p> <ul style="list-style-type: none"> <li>• O botão turbo para aumento da potência pode aumentar significativamente o fluxo de ar e pode ser utilizado para remover resíduos pesados ou húmidos.</li> <li>• Primeiro ligue o ventilador e selecione um controlo de velocidade (qualquer velocidade entre I e III) e, em seguida, mantenha pressionado o botão turbo.</li> <li>• Liberte o botão turbo. O ventilador regressa à velocidade selecionada previamente.</li> </ul>	<p>Veja figura J</p>
<p>Modo de volume do ar</p>	<p>Ver Fig. F, G</p>		
<p><b>FUNCIONAMENTO</b></p>			
<p>LIGAR E PARAR</p> <p> <b>AVISO!</b> A ferramenta ainda funciona durante alguns segundos depois de ter sido desligada. Permita que o motor pare por completo antes de pousar a ferramenta.</p>	<p>Ver Fig. H</p>		
<p>Ajustando a velocidade de ventilação/volume de ar com o interruptor de 2 velocidades</p> <p>SUGESTÕES PARA O UTILIZADOR</p> <ul style="list-style-type: none"> <li>- Segure no tubo de sopragem a cerca de 8" acima do chão quando estiver a usar a ferramenta. Use um movimento de lado a lado.</li> <li>- Depois de soprar os detritos/as folhas e depois de ter formado um monte com os mesmos, é mais fácil dispor deste monte.</li> </ul> <p> <b>CUIDADO!</b></p> <ul style="list-style-type: none"> <li>- <b>Não sobre objectos pesados como pregos, parafusos ou pedras.</b></li> <li>- <b>Não utilize o soprador junto a pessoas e animais de estimação.</b></li> <li>- <b>Tenha muito cuidado quando remove detritos de escadas e outras áreas estreitas.</b></li> <li>- <b>Utilize óculos de protecção ou outro equipamento de protecção ocular apropriado, calças compridas e sapatos.</b></li> </ul>	<p>Ver Fig. I1, I2</p>		

## LIMPAR A FERRAMENTA

Limpe a ferramenta regularmente.



**Aviso! Mantenha a ferramenta seca. Não salpique com água seja em que circunstância for.**

- **Para limpar a ferramenta, use apenas um detergente suave e um pano humedecido.**
- **Não use qualquer tipo de detergente, produto de limpeza ou solvente que inclua produtos químicos que possam danificar seriamente o plástico.**
- **Esta ferramenta inclui rolamentos de lubrificação automática pelo que não é necessária qualquer lubrificação.**

59

## PROTECÇÃO AMBIENTAL



Os equipamentos eléctricos não devem ser depositados com o lixo doméstico. Se existirem instalações adequadas deve reciclá-los. Consulte a sua autoridade local para tratamento de lixos ou fornecedor para obter aconselhamento sobre reciclagem.

## DECLARAÇÃO DE CONFORMIDADE

Nós,  
Positec Germany GmbH  
Postfach 32 02 16, 50796 Cologne, Germany

Declaramos que o produto,  
Descrição **Soprador a Bateria**  
Tipo **WG585E WG585E.X (5 - designação de aparelho mecânico, representante do Soprador a Bateria)**  
Função **Soprar**

Cumpe as seguintes Directivas,  
**2006/42/EC, 2014/30/EU**  
**2011/65/EU&(EU)2015/863**  
**2000/14/EC rectificada em 2005/88/EC**

2000/14/EC rectificada em 2005/88/EC:  
- Processo de Avaliação de Conformidade segundo

**Anexo V**

- Nível de Volume de Som Medido **96.5 dB (A)**  
- Nível de Volume de Som Garantido **99 dB (A)**

Normas em conformidade com

**EN 60335-1, EN 50636-2-100, EN 62233, EN ISO 3744,  
EN IEC 55014-1, EN IEC 55014-2, EN IEC 63000**

Pessoa autorizada a compilar o ficheiro técnico,

**Nome Marcel Filz**

**Endereço Positec Germany GmbH**

**Postfach 32 02 16, 50796 Cologne, Germany**



2022/04/06

Allen Ding

Engenheiro-chefe adjunto, Teste e Certificação

Positec Technology (China) Co., Ltd.

18, Dongwang Road, Suzhou Industrial

Park, Jiangsu 215123, P. R. China

**Gebruikers kunnen de elektronische gebruiksaanwijzingen bekijken op <https://eu.worx.com>.**

## **PRODUCTVEILIGHEID**

### **⚠ WAARSCHUWING** **Lees alle instructies**

**zorgvuldig door.** *Indien u zich niet aan alle onderstaande instructies houdt, kan dat leiden tot een elektrische schok, brand en/of ernstig letsel.*

### **Bewaar alle waarschuwingen en instructies voor latere naslag.**

Het apparaat mag slechts gebruikt worden met de netadapter die bij het apparaat geleverd wordt.

## **BELANGRIJK** **LEES DIT VOOR GEBRUIK** **BEWAAR DEZE INSTRUCTIES** **VOOR LATERE NASLAG**

### **Aanwijzingen voor een veilig gebruik**

#### **1) Training**

- a) Lees de instructies zorgvuldig door. Maak uzelf bekend met de bediening en het juiste gebruik van het

apparaat.

- b) Laat nooit kinderen, personen met verminderde fysieke, sensorische of mentale vaardigheden, of zonder ervaring en kennis, of mensen die niet vertrouwd zijn met deze gebruiksinstructies de machine bedienen, het is mogelijk dat de plaatselijke wetgeving een leeftijdslimiet oplegt.
- c) Bedien de machine nooit wanneer er mensen, met name kinderen, of huisdieren in de buurt zijn.
- d) Denk eraan dat de gebruiker verantwoordelijk is voor ongevallen en schade die ontstaan met andere personen en hun eigendommen.

#### **2) Voorbereiding**

- a) Laat nooit kinderen of mensen die niet bekend zijn met deze instructies het apparaat gebruiken. Gebruik de machine niet met blote voeten of als u open sandalen draagt. Vermijd het dragen van kleding die los zit of die loshangende koorden of banden bevat.
- b) Draag geen loszittende

kleding of sieraden die door de machine opgezogen kunnen worden. Houd lange haren uit de buurt van de aanzuigopeningen;

- c) Zorg voor gehoorbescherming en een veiligheidsbril. Draag die altijd als u de machine bedient.
- d) Gebruik de machine in een aanbevolen positie en alleen op een stevige, vlakke ondergrond.
- e) Gebruik de machine niet op een verharde vloer of grindoppervlak, waar uitgestoten materiaal letsel veroorzaken kan.
- f) Controleer vóór ingebruikneming altijd visueel of bevestigingsmiddelen goed vast zitten, dat de behuizing onbeschadigd is en dat de beschermers en de kappen correct geplaatst zijn. Vervang versleten of beschadigde onderdelen in groepen om het evenwicht te bewaren. Vervang beschadigde of onleesbare labels.

### **3) Bediening**

- a) Wees ervan overtuigd dat

de aanvoerkamer leeg is, voordat de machine gestart wordt.

- b) Houd uw gezicht en lichaam weg van de aanvoeropening.
- c) Houd geen handen, noch andere ledematen of kleding in de aanvoerkamer, de afvoereenheid of in de buurt van een bewegend onderdeel.
- d) Zorg altijd voor een goede balans en een correcte positie van de voeten. Reik niet te ver. Ga als u materiaal aanvoert, nooit op een hoger niveau staan dan op de basis van de machine.
- e) Blijf altijd uit de buurt van de afvoerzone als u de machine bedient.
- f) Als de machine een vreemd geluid begint te maken, schakel dan de voedingsbron af en zet de machine stil. Verwijder de accu uit de machine en zet de volgende stappen voordat u de machine opnieuw opstart en gaat bedienen:
  - i) controleer op schade;
  - ii) vervang of repareer beschadigde onderdelen;
  - iii) controleer losse onderdelen en zet die vast.
- g) Er mag geen verwerkt

materiaal in de afvoerzone komen; dergelijk materiaal kan een juiste afvoer verhinderen en kan terugslag van materiaal door de aanvoeropening tot gevolg hebben.

- h) Als de machine verstopt raakt, koppel hem dan van de voedingsbron af en verwijder de accu uit de machine voordat u brokstukken verwijdert.
- i) Gebruik de machine niet met een beschadigde beschermkap of zonder de veiligheidsvoorzieningen.
- j) Houd de voedingsbron vrij van brokstukken en andere ophopingen om schade aan de voedingsbron of om brand te voorkomen.
- k) Transporteer deze machine niet als de voeding actief is.
- l) Schakel de machine altijd uit vanaf de stroomvoorziening (resp. haal de accu uit de machine)
  - als u de machine verlaat,
  - vóór verwijdering van blokkeringen en brokstukken,
  - voordat u de machine controleert, schoonmaakt of eraan werkt;
- m) Vermijd het gebruik van

de machine in slechte weersomstandigheden in het bijzonder wanneer er een risico op blikseminslag is.

#### **4) Onderhoud en opslag**

- a) Zorg ervoor dat alle bouten, moeren en schroeven stevig aangedraaid zijn om er zeker van te zijn dat er veilig met het apparaat gewerkt kan worden.
- b) Vervang beschadigde of versleten onderdelen voor uw eigen veiligheid.
- c) Gebruik uitsluitend originele vervangingsonderdelen en toebehoren.
- d) Sla de machine op een droge plaats buiten het bereik van kinderen op.
- e) Als de machine wordt gestopt voor onderhoud, inspectie of opslag of om een accessoire te vervangen, dan schakelt u de stroombron af, ontkoppelt u de machine van de aanvoer en zorgt u ervoor dat alle bewegende delen volledig tot stilstand komen. Laat de machine afkoelen voordat u inspecties, aanpassingen, enz. verricht. Onderhoud de machine met zorg en houd hem schoon.

- f) Sla de machine op een droge plaats buiten het bereik van kinderen op.
- g) Laat de machine altijd afkoelen voordat hij opgeslagen wordt.
- h) Probeer nooit de vergrendelingsfunctie van de beschermer uit te schakelen.

Dit is een apparaat van klasse III en het mag alleen worden gevoed met een veilige extra lage spanning die overeenkomt met de markering op het apparaat.

## **VEILIGHEIDSINSTRUCTIES VOOR HET ACCUPACK**

- a) Batterijcellen en accupacks mogen niet gedemonteerd, geopend of vernietigd worden.**
- b) Sluit accupacks niet kort. Bewaar accupacks niet willekeurig in een doos of lade waar ze elkaar kunnen kortsluiten of door geleidende voorwerpen kortgesloten kunnen worden. Houd het accupack op een afstand van andere metalen voorwerpen als paperclips, muntstukken, sleutels,**

**nagels, schroeven en andere kleine metalen voorwerpen die de contacten van de accupack kunnen verbinden. Kortgesloten contacten van accupacks kunnen brandwonden of brand veroorzaken.**

- c) Stel accupacks niet bloot aan warmte of vuur. Vermijd opslag in direct zonlicht.**
- d) Stel accupacks niet bloot aan mechanische schokken.**
- e) Als een accu lekt dient men voorzichtig te zijn dat de vloeistof niet in contact komt met de huid of de ogen. Als dat toch gebeurt spoelt men de huid onder stromend water en raadpleegt men een arts.**
- f) Houd batterijcellen en accupacks schoon en droog.**
- g) Veeg de aansluitingen van het accupack schoon met een droge doek als ze vuil zijn geworden.**
- h) Accupacks moeten voor gebruik worden opgeladen. Lees de gebruiksaanwijzing voor**



de juiste laadinstructies.

- i) Laat accupacks niet langdurig opladen als ze niet worden gebruikt.
- j) Na een lange opslagperiode kan het nodig zijn het accupack enkele keren op te laden en te ontladen voor een optimale prestatie.
- k) Laad alleen op met een lader met de technische gegevens van Worx. Gebruik geen andere lader dan de lader die specifiek voor dat doel met de apparatuur is meegeleverd.
- l) Gebruikt geen accupack dat niet bedoeld is voor gebruik met deze apparatuur.
- m) Houd accupacks buiten het bereik van kinderen.
- n) Bewaar de oorspronkelijke instructies van het product voor latere gebruik.
- o) Verwijder het batterijpakket uit de apparatuur als het niet in gebruik is.
- p) Volg de juiste procedure voor afvalverwijdering na afdanken van dit apparaat .

- q) Gebruik geen cellen van verschillende fabrikanten, capaciteit, afmetingen of typen binnen een apparaat.
- r) Houd de accu uit de buurt van microgolven en hoge druk.

## SYMBOLEN

	Lees de gebruiksaanwijzing
	WAARSCHUWING
	Draag een veiligheidsbril
	Niet blootstellen aan regen
	Draag oorbescherming
	Houd omstanders op afstand.
	Waarschuwing voor gevaar



Afgedankte elektrische producten kunt u niet met het normale huisafval weggooien. Breng deze producten, indien mogelijk, naar een recyclecentrum bij u in de buurt. Vraag de verkoper of de gemeente naar informatie en advies over het recyclen van elektrische producten.



Zorg ervoor dat de batterij voorafgaand aan het verwisselen van de accessoires wordt verwijderd.



Li-Ion



Li-Ion-accu Dit product is uitgerust met een symbool dat 'gescheiden inzameling' aanduidt voor alle accu's. Ze worden dan gerecycled of gedemonteerd om de impact op het milieu te verminderen. Accu's kunnen gevaarlijk zijn voor het milieu en de menselijke gezondheid, omdat ze gevaarlijke stoffen bevatten.



Niet verbranden



Accu's kunnen in de waterkringloop terechtkomen als ze op onjuiste wijze worden weggegooid, wat gevaarlijk kan zijn voor het ecosysteem. Gooi afgedankte accu's niet weg bij het ongesorteerde huishoudelijke afval.

## TECHNISCHE GEGEVENS

Type **WG585E WG585E.X (5 - aanduiding van machinerie, Vertegenwoordiger van Accu Blower)**

	<b>WG585E WG585E.X**</b>
Spanning	40 V $\approx$ Max. (2x20 V Max.)***
Maximaal luchtvolume	1053 m <sup>3</sup> /h (Luchtvolumemodus)
Maximale lichtsnelheid	266 km/h (Lichtsnelheidsmodus)
Accutype	Lithium Ion Batterij
Gewicht machine (Kaal gereedschap)	1.5 kg

\*\* X = 1-999, A-Z, M1-M9 zijn alleen voor verschillende klanten, er zijn geen veiligheidsgerelateerde wijzigingen tussen deze modellen.

\*\*\* Spanning gemeten zonder belasting.

Beginspanning batterij bereikt maximum 20 volt.

Nominale spanning is 18 volt.

## GELUIDSPRODUCTIE

A- gewogen geluidsdruk  $L_{DA} = 86.7 \text{ dB(A)}$

$K_{DA} = 3.0 \text{ dB(A)}$

A- gewogen geluidsvermogen  $L_{WA} = 96.5 \text{ dB(A)}$

$K_{WA} = 3.0 \text{ dB(A)}$

**Draag oorbescherming.**



## TRILLINGSGEGEVENS

Gewogen trillingswaarde  $a_h < 2.5 \text{ m/s}^2$

Onzekerheid  $K = 1.5 \text{ m/s}^2$

De aangegeven totale trillingswaarde kan worden gebruikt om het ene gereedschap te vergelijken met het andere, en kan ook worden gebruikt in een voorlopige beoordeling van de blootstelling.



**WAARSCHUWING:** De trillings emissie waarde tijdens het feitelijke gebruik van dit elektrisch gereedschap kan afwijken van de opgegeven waarde, afhankelijk van de wijze waarop het gereedschap wordt gebruikt, zoals in de volgende voorbeelden:

Hoe het gereedschap wordt gebruikt en welk materiaal wordt gesneden of geboord.

Of het gereedschap in goede staat verkeerd en correct wordt onderhouden.

Gebruik van de juiste toebehoren voor het gereedschap en

## DRIE SNELHEIDINSTELLINGEN

- 1. MONDSTUK MET VARIABELE LUCHTREGELING**
- 2. BLAASBUIS**
- 3. TURBO KNOP VOOR POWER BOOSTING**
- 4. AAN/UITSCHAKELAAR**
- 5. HANDVAT**
- 6. KNOP OM BATTERIJ LOS TE MAKEN \***
- 7. ACCUPACK \***
- 8. MOTORBEHUIZING**
- 9. MONDSTUK ONTKOPPELINGSKNOP**
- 10. ACCUWAARSCHUWINGSLAMPJE (ZIE FIG.D)**

\* Sommige afgebeelde of beschreven toebehoren worden niet meegeleverd.

of deze scherp zijn en in goede staat verkeren. De stevigheid van de grip op de handgrepen en het eventuele gebruik van antivibratie- accessoires. En of het gereedschap wordt gebruikt waarvoor het ontworpen is en in overeenstemming met deze instructies.

**Dit gereedschap kan een trillingssyndroom in de handen en armen veroorzaken als het niet op de juiste wijze gehanteerd wordt.**

**WAARSCHUWING:** Voor de nauwkeurigheid moet bij een schatting van het blootstellingsniveau in de feitelijke gebruiksomstandigheden rekening worden gehouden met alle delen van de bedrijfscyclus, zoals het moment waarop het gereedschap wordt uitgeschakeld en terwijl het gereedschap in werking is zonder daadwerkelijk gebruikt te worden. Dit kan het blootstellingsniveau over de totale werkperiode aanzienlijk verminderen. Help de blootstelling aan trillingen te minimaliseren. Gebruik ALTIJD scherpe beitels, boren en messen. Onderhoud het gereedschap in overeenstemming met deze instructies en houd het goed gesmeerd (indien van toepassing). Schaf antivibratie- accessoires aan wanneer u het gereedschap geregeld gebruikt. Plan de werkzaamheden zodat de taken met veel trillingen over een aantal dagen verspreid worden.

**JAVASOLT AKKUMULÁTOROK ES TÖLTÖK**

Categorie	Typ	Hoedatigheid
20V Accu	WA3014	4.0 Ah
20V Lader	WA3883	4.0 A

We raden u aan om accessoires te kopen in de winkel waar het gereedschap wordt verkocht. Zie het accessoirepakket voor meer informatie. Winkelpersoneel kan u helpen en adviseren.

**BEDIENING**

**BEOOGD GEBRUIK**

De blazer is bedoeld om afval weg te blazen. Hij is niet bedoeld voor gebruik binnenshuis of om de vacht van een dier te behandelen.

**ASSEMBLAGE EN BEDIENING**

ACTIE	FIGUUR
<b>VOOR GEBRUIK</b>	

<p>Laden van het accupack</p> <p><b>OPMERKING:</b></p> <ul style="list-style-type: none"> <li>Het accupack is NIET opgeladen. Deze moet u dus voor gebruik opladen.</li> <li>Laad de twee accu's altijd op hetzelfde moment op. U vindt meer gedetailleerde informatie in de handleiding voor het laadapparaat.</li> </ul> <p><b>WAARSCHUWING!</b> De oplader en het accupack zijn ontworpen om samen gebruikt te worden, probeer dus geen andere apparaten te gebruiken. Zorg ervoor dat er nooit metalen objecten in de oplader of de contactpunten van het accupack komen, dit kan zorgen voor een elektrische schok en is gevaarlijk.</p>	Zie fig. A1
<p>Controleren van de laadtoestand van het accupack</p> <p><b>OPMERKING:</b> Fig. A2 is alleen geschikt voor het accupack met indicatielampje voor de accu.</p>	Zie fig. A2
<p>Het accupack verwijderen of plaatsen</p> <p><b>OPMERKING:</b></p> <ul style="list-style-type: none"> <li>Dit apparaat draait alleen als er twee accu's zijn geplaatst. Gebruik altijd dezelfde twee accu's en laad de twee accu's op hetzelfde moment op.</li> <li>Als u twee accu's met verschillend vermogen gebruikt, de machine loopt alleen tot het niveau van de laagst opgeladen accu.</li> </ul>	Zie Fig. B, C
<p>Accuwaarschuwinglampje</p> <p>Zie bijzonderheden in het gedeelte AC-CUSTATUS</p> <p><b>BEANGRIJK</b></p> <p>Als slechts één licht brandt, dan is de accu te ver ontladen, zelfs al kan er nog gras gemaaid worden. Gaat u verder met grasmaaien terwijl de accu in deze toestand is, dan vermindert u de levensduur en de prestaties van de accu.</p> <p>Als er geen enkel lampje brandt is minstens één lampje niet geheel geïnstalleerd of defect, controleer dan of de accu's goed zijn geplaatst.</p>	Zie fig. D
<b>MONTAGE</b>	

### Luchtsnelheidsmodus

**NOTITIE:** De blazer staat ingesteld in de luchtsnelheidsmodus voor de standaardmontage

**NOTITIE:** De blazer heeft twee werkende modes: een luchtsnelheidsmodus en een lucht volumemodus. Om tussen de modes te veranderen, drukt u op de knop van de blazer en schuift u hem achteruit voor de luchtsnelheidsmodus. Voor de lucht volumemodus schuift u de knop naar voren.

Kies een geschikte modus, afhankelijk van uw werk:

- LUCHTSNELHEIDSMODUS biedt een hoge snelheid, geconcentreerde luchtstroom voor het schoonvegen van kleinere oppervlakken, het verwijderen van vuil uit het gras of het losmaken van zware of natte bladeren.
- LUCHTVOLUMEMODUS biedt een grote hoeveelheid massaluchtstroom om een groter oppervlak of op harde oppervlakken te bestrijken.

Zie Fig. E

### Lucht volumemodus

Zie Fig. F, G

## BEDIENING

### STARTEN EN STOPPEN

**WAARSCHUWING!** De machine draait na het uitschakelen een paar seconden door. Laat de motor volledig tot stilstand komen voor u de machine neerzet.

Zie Fig. H

Voor het instellen van de luchtsnelheid/ lucht volumesnelheid gebruikt u een schakelaar met 2-snelheden.

#### TIPS VOOR DE GEBRUIKER

- Houd de uitblaasbuis ongeveer 8" boven de rond als u met de machine werkt. Zwaai heen en weer.

- Nadat al het materiaal en de bladeren op een hoop zijn geblazen, is het gemakkelijker de hoop weg te werpen.



#### LET OP!

- **Blaas geen harde voorwerpen weg, zoals spijkers, bouten en stenen.**
- **Gebruik de blazer niet in de buurt van omstanders en dieren.**
- **Wees extra voorzichtig als u vuil opruimt van een trap of een ander plaats waar de ruimte beperkt is.**
- **Draag een veiligheidsbril of een andere geschikte oogbescherming, een lange broek en schoenen.**

Zie Fig. I1, I2

### Turbo knop voor power boosting

#### OPMERKING:

- Turbo knop voor powerboosting kan een sterke luchtstroom veroorzaken, deze kan worden gebruikt voor sterke vervuiling of puin/modder.
- Schakel eerst de blower in en selecteer een snelheid (van I tot III) druk daarna op de turbo knop en houd deze ingedrukt. Als u de turbo knop loslaat gaat de blower naar de vorige geselecteerde snelheid.

Zie Fig. J

### BATTERIJ STATUS (Zie Fig. D)

- Druk vóórdat u start of na gebruik de knop in naast het vermogensindicatielampje op de machine om de accucapaciteit te controleren.
- De accucapaciteit zal automatisch door de accuvermogensindicator worden aangegeven. De indicator controleert en toont de accutoestand als volgt.
- Voor een machine met 2 accupacks met verschillend vermogen toont het vermogensindicatielampje de accutoestand van de accu die het minste vermogen bevat.

Indicatie voor de status van het accuvermogen	Accustatus
Vijf groene lampjes (●●●●●) branden.	De twee accu's zijn geheel opgeladen.
Twee, drie of vier groen lampjes branden.	De twee accu's hebben restvermogen. Hoe meer lampjes oplichten, hoe meer accuvermogen.
Er brandt maar één groen lampje (●□□□□).	Het oplaadniveau van ten minste één accupack is erg laag. Controleer het accupack en laad het op.
Er brandt geen enkel lampje.	Minstens één accu is niet geheel geïnstalleerd of de accu is defect.
Er brandt maar één lampje tweemaal per cyclus.	Tenminste één accu is te ver ontladen (raadpleeg de oplaadstatus van de accu). Laad de twee accu's tegelijk op voordat u ze opnieuw gebruikt of opslaat.
Er brandt maar één lampje driemaal per cyclus.	Minstens één accu is heet. Wacht totdat hij is afgekoeld, voordat u opnieuw opstart.
Er brandt maar één lampje viermaal per cyclus.	Het apparaat is overbelast. Blower is overbelast, haal hem even weg van het doel en probeer het opnieuw.

# DE MACHINE SCHOONMAKEN

Maak de machine geregeld schoon.



**Waarschuwing! Houd de machine droog.  
Besproei hem nimmer met water.**

- **Om de machine schoon te maken, gebruikt u alleen milde zeep en een vochtige doek.**
- **Gebruik geen detergent, schoonmaakmiddelen of oplosmiddelen die chemicaliën zouden kunnen bevatten die het plastic beschadigen.**
- **De machine heeft zelfsmerende lagers. Deze hoeven niet gesmeerd te worden.**



2022/04/06

Allen Ding

Plaatsvervangend Chief Ingenieur, Testen en  
Certificering

Positec Technology (China) Co., Ltd  
18, Dongwang Road, Suzhou Industrial  
Park, Jiangsu 215123, P. R. China

## BESCHERMING VAN HET MILIEU



Afgedankte elektrische producten kunt u niet met het normale huisafval weggooiden. Breng deze producten, indien mogelijk, naar een recyclecentrum bij u in de buurt. Vraag de verkoper of de gemeente naar informatie en advies over het recyclen van elektrische producten.

## CONFORMITEITVERKLARING

Wij,  
Positec Germany GmbH  
Postfach 32 02 16, 50796 Cologne, Germany

Verklaren dat het product,  
Beschrijving **Accu Blower**  
Type **WG585E WG585E.X (5 - aanduiding van  
machinerie, Vertegenwoordiger van Accu Blower)**  
Functie **Wegblazen**

Overeenkomt met de volgende richtlijnen,  
**2006/42/EC, 2014/30/EU**  
**2011/65/EU&(EU)2015/863**  
**2000/14/EC gewijzigd door 2005/88/EC**

2000/14/EC gewijzigd doo 2005/88/EC:  
- Procedure beoordeling conformiteit volgens **Annex V**  
- Niveau gemeten geluidsvermogen **96.5 dB (A)**  
- Opgegeven, gegarandeerde niveau geluidsvermogen  
**99 dB (A)**

Standaards in overeenstemming met,  
**EN 60335-1, EN 50636-2-100, EN 62233, EN ISO 3744,**  
**EN IEC 55014-1, EN IEC 55014-2, EN IEC 63000**

De persoon die bevoegd is om het technische bestand  
te compileren,  
**Naam Marcel Filz**  
**Adres Positec Germany GmbH**  
**Postfach 32 02 16, 50796 Cologne, Germany**

**Brugere kan se den elektroniske vejledning på <https://eu.worx.com>.**

## **PRODUKTSIKKERHED**

 **ADVARSEL Læs samtlige anvisninger.** *Manglende overholdelse af nedenstående anvisninger kan resultere i elektrisk stød, brand og/eller alvorlig personskade.*

**Gem alle advarsler og instruktioner for fremtidig reference.**

Apparatet må kun anvendes sammen med den leverede strømforsyningsenhed.

---

70

## **VIGTIGT LÆS FORSIGTIGT FØR BRUG BEHOLD TIL SENERE BRUG**

### **Sikker brugspraksis**

#### **1) Uddannelse**

- a) Læs disse instruktioner omhyggeligt. Sæt dig ind i kontrolgrebene og passende brug af maskinen.
- b) Lad aldrig børn, personer med nedsatte fysiske, sensoriske eller mentale evner eller manglende erfaring og viden, eller folk der ikke kender disse instruktioner bruge maskinen; lokale regler kan begrænse alderen for operatøren.

- c) Brug aldrig apparatet når mennesker, specielt børn, eller kæledyr er tæt på.
- d) Operatøren, eller brugeren er ansvarlig for ulykker eller farer der opstår på andre personer eller på deres ejendom.

#### **2) FORBEREDELSE**

- a) Mens du bruger dette apparat skal du altid anvende solidt fodtøj og lange bukser. Brug ikke apparatet når du er barfodet eller bærer åbne sandaler. Undgå at bære tøj, der er løsthængende, eller som har hængende snore, eller slips.
- b) Bær ikke løstsiddende tøj eller smykker, der kan blive suget ind i luftindsugningen. Hold langt hår væk fra luftindsugningen.
- c) Bær beskyttelsesbriller under brug.
- d) Betjen maskinen i en anbefalet position og kun på en fast, plan overflade.
- e) Betjen ikke maskinen på en brolagt eller en grusdækket overflade, hvor udkastet materiale kan forårsage skade.
- f) Inspicér altid visuelt før brug for at se, om fastgørelsesmidler er sikre, kabinettet ikke

er beskadiget, og at overvågning og skærme er på plads. Udskift slidte eller ødelagte komponenter i sæt for at bevare balance. Udskift ødelagte eller ulæselige mærkater.

### **3) Betjening**

- a) Før du starter maskinen, sørg for at foderkammeret er tomt.
- b) Hold dit ansigt og din krop væk fra foderoptagelsesåbningen.
- c) Tillad ikke hænder eller andre dele af kroppen eller tøj at komme ind i foderkammeret, udkastningsrenden eller nær andre bevægende dele.
- d) Hold en passende balance og fodfæste på alle tidspunkter. Ræk ikke for langt ud. Stå aldrig på et højere niveau end maskinens sokkel, når du fodrer den med materiale.
- e) Stå altid væk fra udkastningszonen, når du betjener denne maskine.
- f) Hvis maskinen begynder at lave nogle usædvanlige lyde eller vibrationer, sluk med det samme for strømkilden og lad maskinen stoppe. Fjern batteripakken fra maskinen og foretag følgende trin før du genstarter og betjener maskinen:
  - i) Kontroller hvis de ikke blev beskadiget.;
  - ii) Udskift el. reparer alle beskadigede dele;
  - iii) Kontroller og fastspænd alle løse dele.
- g) Lad ikke færdigbehandlet materiale opbygges i udkastningszonen; dette kan forhindre korrekt udkastning og resultere i tilbageslag af materiale gennem indførselsåbningen.
- h) Hvis maskinen bliver tilstoppet, sluk for strømkilden og fjern batteripakken fra maskinen før du renser for overskydende materiale.
- i) Brug ikke apparatet med defekte beskyttelsesskærme eller uden sikkerhedsforanstaltninger.
- j) Hold strømkilden fri for overskydende materiale og anden ophobning for at forhindre skade på strømkilden og mulig brand.
- k) Transportér ikke denne maskine mens strømkilden stadig er tændt.
- l) Afbryd altid maskinen fra strømkilden (f.eks. fjern batteripakken fra maskinen)
  - Når du forlader maskinen
  - Før du fjerner en blokering;
  - før kontrol, rengøring eller

- arbejde på maskinen;  
m) Undgå at bruge maskinen under dårlige vejrforhold, især når der er risiko for lyn.

#### **4) VEDLIGEHOLDELSE OG OPBEVARING**

- a) Hold alle møtrikker, bolte og skruer spændte for at sikre at apparatet er i sikker arbejdsstand.
- b) Udskift slidte eller defekte dele.
- c) Brug kun originale reservedele og tilbehør.
- d) Opbevar maskinen på et tørt sted utilgængeligt for børn.
- e) Når maskinen er standset for service, inspektion eller opbevaring, eller for at ændre tilbehør, sluk for strømkilden og kobl maskinen fra kilden og sørg for at alle bevægende dele står fuldstændigt stille. Tillad maskinen at køle ned før foretagelse af inspektioner, justeringer, etc. Vedligehold maskinen med omhu og hold den ren.
- f) Opbevar maskinen på et tørt sted utilgængeligt for børn.
- g) Før opmagasinering lad plæneklipperen altid køle ned.
- h) Prøv aldrig at tilsidesætte skærmens låsefunktion.

Dette er en klasse III apparat,

og det skal kun forsynes med en sikker ekstra lav spænding, der svarer til markeringen på apparatet.

#### **SIKKERHEDSFORSKRIFTER TIL BATTERISÆT**

- a) Sekundærelementer eller batterisæt må ikke skilles ad, åbnes eller knuses.**
- b) Et batterisæt må ikke kortsluttes. Batterisæt må ikke opbevares lemfældigt i en kasse eller skuffe, hvor de kan kortslutte hinanden eller kortsluttes af ledende genstande. Når batterisættet ikke er i brug, skal det holdes væk fra andre metalgenstande, såsom papirclips, mønter, nøgler, søm, skruer eller andre små metalgenstande, der kan skabe en forbindelse fra en pol til en anden, Kortslutning af batteripoler kan medføre forbrændinger eller brand.**
- c) Batterisæt må ikke udsættes for varme eller ild. Må ikke opbevares i direkte sollys.**
- d) Batterisæt må ikke udsættes for mekaniske stød.**



- e) I tilfælde af at et batteri lækker, må væsken ikke komme i kontakt med huden eller øjne. Hvis der er sket kontakt, skal det berørte område vaskes med rigelige mængder vand, hvorefter der søges lægehjælp.
- f) Opbevar batterisæt på et rent og tørt sted.
- g) Aftør batterisættets poler med en tør klud, hvis de bliver snavsede.
- h) Batterisæt skal oplades før anvendelsen. Anvend altid den korrekte oplader, og læs producentens anvisninger eller brugervejledning for, hvordan batterierne oplades korrekt.
- i) Et batterisæt må ikke efterlades til opladning i længere tid, hvis det ikke anvendes.
- j) Efter længere opbevaringsperioder kan det være nødvendigt at oplade eller aflade batterisættet flere gange for at opnå den optimale ydelse.
- k) Genoplad kun med laderen specificeret af Worx. Anvend ingen anden oplader end den, der specifikt er beregnet til brug med udstyret.
- l) Brug kun det korrekte batteri til udstyret.
- m) Batterisættet skal opbevares utilgængeligt for børn.
- n) Opbevar den originale produktliteratur til fremtidig brug.
- o) Batterisættet skal fjernes fra udstyret, når det ikke er i brug.
- p) Bortskaffes på en miljørigtig måde.
- q) Bland ikke batterier af forskellig fremstilling, kapacitet, størrelse eller type i enheden.
- r) Hold batteriet væk fra mikrobølgeovne og højt tryk.

## SYMBOLER

	Læs brugsanvisningen
	Advarsel
	Bær øjenværn
	Udsæt ikke for regn

	Bær høreværn
	Hold tilskuere eller børn væk
	Advarsel om risiko
	Elektrisk affald må ikke smides ud sammen med dit almindelige husholdningsaffald. Du bedes venligst genbruge affaldet hvis muligt. Forhør dig hos din lokale kommune eller din forhandler vedrørende genbrug.
	Fjern batteriet fra holderen før udførelse af justeringer, eftersyn eller vedligeholdelse.
 Li-Ion 	Lithium-ion batteri Dette produkt er mærket med et symbol i forbindelse med "separat indsamling" af alle batterier og batteripakker. Det genanvendes eller fjernes for at reducere miljøbelastningen. Batteriet kan være skadeligt for miljøet og menneskers sundhed, fordi det indeholder skadelige stoffer.
	Må ikke brændes
	Batterier kan påvirke vandmiljøet, hvis de ikke bortskaffes korrekt, hvorved de kan udgøre en fare for økosystemet. Bortskaf ikke batterierne som almindeligt affald.

## AGGREGATELEMENTER

- VARIABEL LUFTSTYRINGSDYSE**
- BLÆSERRØR**
- TURBO-KNAP TIL POWER BOOST**
- TÆND-SLUK-KNAP**
- HÅNDTAG**

## 6. UDLØSERKNAPPER TIL BATTERIENHEDEN \*

## 7. BATTERIENHED \*

## 8. MOTORHUS

## 9. KNAK TIL DYSEFRIGØRELSE

## 10. BATTERI-INDIKATORLAMPE (SE FIG.D)

\* Illustreret eller beskrevet tilbehør er kun delvis indeholdt i leverancen.

## TEKNISK DATA

Type **WG585E WG585E.X (5 - udpegning af maskiner, repræsentant for Batteri-betjent blæser)**

	<b>WG585E WG585E.X**</b>
Spænding	40 V  Max. (2x20 V Max.)***
Maksimal luftmængde	1053 m <sup>3</sup> /h (Luftmængdetilstand)
Den maksimale lufthastighed	266 km/h (Lufthastighedstilstand)
Maskinens (Bare værktøjer)	1.5 kg

\*\* X = 1-999, A-Z, M1-M9 er kun til forskellige kunder, der er ingen sikkerhedsrelaterede ændringer mellem disse modeller.

\*\*\* Spændingen er målt uden arbejdsbelastning. Den indledende batterispænding når maksimalt op på 20 volt. Nominel spænding er 18 volt.

## STØJINFORMATION

A-vægtet lydtryksniveau	$L_{DA} = 86.7 \text{ dB(A)}$
$K_{DA}$	3.0 dB(A)
A-vægtet lydeffektniveau	$L_{WA} = 96.5 \text{ dB(A)}$
$K_{WA}$	3.0 dB(A)

Bær høreværn



## VIBRATIONSINFORMATION

Typisk vægtet vibration	$a_h < 2.5 \text{ m/s}^2$
Usikkerhed	$K = 1.5 \text{ m/s}^2$

Den angivne samlede vibrationsværdi kan bruges til at

sammenligne værktøjer, og kan også bruges til at danne et skøn over eksponeringen.

**ADVARSEL:** Vibrationsværdien under den faktiske brug af maskinværktøjet kan afvige fra den opgivne værdi afhængigt af måderne, værktøjet benyttes på. Se følgende eksempler på, hvad vibrationerne kan afhænge af:

Hvordan værktøjet bruges og materialerne, der skæres eller bores i.

Værktøjets stand og vedligeholdelse.

Anvendelse af korrekt tilbehør og kontrol med, at det er skarpt og i en i det hele taget god tilstand.

Hvor kraftigt, der holdes fast i håndtaget og, om der benyttes antivibrationsudstyr.

Om værktøjet anvendes i henhold til dets konstruktion og nærværende anvisninger.

**Værktøjet kan medføre et hånd/arm-vibrationssyndrom, hvis det ikke bruges på rigtig måde.**

**ADVARSEL:** En vurdering af udsættelsesgraden under det aktuelle brug skal omfatte alle dele af arbejds cyklussen, herunder antallet af gange værktøjet slås til og fra, og tomgangsdriften uden for selve arbejdsopgaven. Dette kan afgørende reducere udsættelsesniveauet i den samlede arbejdsperiode. Sådan kan du minimere risikoen for udsættelse for vibrationer:

Brug ALTID skarpe mejsler, bór og blade.

Vedligehold værktøjet i overensstemmelse med disse instruktioner og hold det korrekt smurt (hvor det er nødvendigt).

Hvis værktøjet bruges ofte, bør du anskaffe antivibrationsudstyr.

Planlæg dit arbejde, så du kan fordele arbejde med kraftige vibrationer over flere dage.

## ANBEFALEDE BATTERIER OG OPLADERE

Category	Type	Capacity
20V Battery	WA3014	4.0 Ah
20V Charger	WA3883	4.0 A

Vi anbefaler, at du køber tilbehør fra den butik, hvor værktøjet sælges. Se tilbehørspakken for flere detaljer. Butikspersonale kan hjælpe og rådgive dig.

## BETJENINGS

### FORESKREVET ANVENDELSE

Blæseren er kun beregnet til privat brug. Brug blæseren udendørs til at flytte haveaffald efter behov.

## SAMLING OG BETJENING

HANDLING	FIGUR
----------	-------

## FØR BRUG

Oplad batteriet

### BEMÆRK:

- Batteripakken leveres uopladet. Batteriet skal være helt opladet før første brug.
- Oplad altid begge batterier fuldstændigt og samtidigt. Flere detaljer kan findes i manualen.



**ADVARSEL! Oplader og batterienhed er specielt beregnet til at blive brugt sammen. Brug ikke andre batterienheder eller opladere. Sæt aldrig metalgenstande ind i opladeren eller batterienheden. Dette kan føre til elektrisk fejl, der kan medføre fare.**

Se fig. A1

Tjek af batteriniveaueuets tilstand

**BEMÆRK:** Fig. A2 gælder kun for batteripakken med batteriindikatorlampe.

Se fig. A2

Sådan fjernes eller isættes batterienheden  
**BEMÆRK:**

- Denne maskine vil kun virke når begge batterier er installeret. Brug altid de samme to batterier og oplad begge batterier samtidigt.**
- Når du bruger to batterier med forskellig strøm, maskinen fungerer kun på niveau med den laveste opladte batteri**

Se fig. B, C

Batteri-indikatorlampe

Se detaljer i BATTERI STATUS afsnittet

### VIGTIGT:

**Når kun en lampe lyser er dit batteri afladt for meget, selv om maskinen måske stadig kan arbejde. Fortsat brug af din maskine med batteriet i afladt tilstand kan reducere batteriets levetid og ydelse.**

**Når ingen af lamperne lyser, er mindst et batteri forkert installeret eller defekt. Kontrollér er tilsluttet og placeret korrekt.**

Se fig. D

## SAMLING

Lufthastighedstilstand  
**BEMÆRK:** Blæseren er i lufthastighedstilstand ved standardsamlingen.  
**BEMÆRK:** Blæseren har to arbejdstilstande: lufthastighed og luftmængde. For at skifte tilstand, trykkes på dysens frigørelsesknap og den skubbes bagud til lufthastighedstilstand. Skub den fremad til luftmængdetilstand.

Vælg en egnet indstilling, der passer til dit arbejde:

- LUFTHASTIGHEDSINDSTILLING giver en koncentreret luftstrøm med høj hastighed til fejning af mindre områder, fjernelse af affald fra græs eller fjernelse af tunge våde blade.
- LUFTVOLUMENINDSTILLING giver en luftstrøm med stor volumen til dækning af større områder med hårde overflader.

Se figur E

Luftmængdetilstand

Se figur F, G

### BETJENING

Start og stop



**ADVARSEL!** Redskabet kører videre et par sekunder efter, at der er slukket for det. Lad motoren standse helt, inden du sætter redskabet fra dig.

Se figur H

Juster blæsehastigheden/luftmængde med 2-hastighedskontakten  
 BRUGERTIPS

- Hold blæserørret ca. 8" over jorden, mens redskabet betjenes. Bevæg redskabet med en fejende bevægelse fra side til side.
- Når affaldet/bladene er samlet i en bunke, er det nemt at bortskaffe dem på behørigt vis.



### FORSIGTIG!

- **Blæs aldrig direkte på hårde genstande, såsom søm, skruer, bolte eller sten.**
- **Blæseren må ikke anvendes i nærheden af tilskuere eller kæledyr.**
- **Udvis særlig forsigtighed, når rengøringen foregår på trapper eller i tilkædede områder.**
- **Bær altid sikkerhedsbriller eller anden passende øjenbeskyttelse, lange bukser og sko.**

Se figur I1, I2

Turbo-knap til power boost

### BEMÆRK:

- Turbo-knappen til power boost kan øge luftstrømmen betydeligt, og den kan bruges til rydning af tungt eller vådt affald.
- Tænd først blæseren og vælg en hastighedsregulering (enhver hastighed fra I til III), og tryk derefter på turbo-knappen og hold den nede. Slip turbo-knappen, og blæseren vender tilbage til den tidligere valgte hastighed.

Se fig. J

### BATTERIETS STATUSLAMPER (Se Fig. D)

- Før start eller efter brug trykkes knappen ved siden af batteri-indikatorlampe, for at kontrollere batterikapaciteten.
- Under drift indikeres batterikapaciteten automatisk af batteristrømindikatoren. Lamperne overvåger og viser hele tiden batteritilstanden som følger.
- Ved maskinen med 2 batterier med forskellig opladning viser indikatorlampe den batteritilstand med den laveste batteriopladning.

Batteriindikator status	Batteritilstand
Fem grønne lamper (  ) lyser.	De to batterier er fuldt opladet.
To, tre eller fire lamper lyser.	De to batterier er ikke fuldt opladet. Desto flere lamper der lyser, desto bedre batterikapacitet.
Kun en lampe (  ) lyser.	Opladningsniveauet på mindst et batteri er meget lavt. Kontrollér venligst, og oplad batteriet.
Ingen lamper lyser.	Mindst et batteri er ikke korrekt installeret, eller batteriet er defekt.
Kun en lampe blinker 2 gange pr. cyklus.	Mindst et batteri er overopladet (se betingelser for batteriopladning). Genoplad de to batterier inden brug eller opbevaring.
En lampe blinker 3 gange pr. cyklus.	Mindst et batteri er varmt, vent til de er kølet ned, før du starter igen.
En lampe blinker 4 gange pr. cyklus.	Maskinen er overbelastet. Fjern værktøjet fra skæreområdet, og prøv igen.

# SÅDAN RENGØRES REDSKABET

Rengør redskabet regelmæssigt.

 **ADVARSEL! Hold redskabet tørt. Der må under ingen omstændigheder sprøjtes vand på det**

**- Anvend kun en fugtet klud med mild sæbe til rengøringen.**

**- Advarsel! Der må ikke anvendes nogen form for rengørings-, rens- eller opløsningsmiddel, som indeholder kemikalier, der kan beskadige plastikken.**

**- Er udstyret med selvsmørende lejer, så der kræves ingen smøring af lejerne.**

Allen Ding  
Vicechef, Ingeniør, Test & Certificering  
Positec Technology (China) Co., Ltd.  
18, Dongwang Road, Suzhou Industrial  
Park, Jiangsu 215123, P. R. China

## MILJØBESKYTTELSE

 Affald af elektriske produkter må ikke bortskaffes sammen med husholdningsaffald. Indlever så vidt muligt produktet til genbrug. Kontakt de lokale myndigheder eller forhandleren, hvis du er i tvivl.

## KONFORMITETSERKLÆRING

Vi,  
Positec Germany GmbH  
Postfach 32 02 16, 50796 Cologne, Germany

Erklærer herved, at produktet  
Beskrivelse **Batteri-betjent Blæser**  
Type **WG585E WG585E.X (5 - udpegning af maskiner, repræsentant for Batteri-betjent blæser)**  
Funktioner **Blæsning**

Er i overensstemmelse med følgende direktiver:

**2006/42/EC, 2014/30/EU**  
**2011/65/EU&(EU)2015/863**  
**2000/14/EC ændret ved 2005/88/EC**

2000/14/EC ændret ved 2005/88/EC:  
- Konformitetstestprocedure pr **Anneks V**  
- Målt niveau for lydeffekt **96.5 dB (A)**  
- Deklareret garanteret niveau for lydeffekt **99 dB (A)**

Standarder i overensstemmelse med  
**EN 60335-1, EN 50636-2-100, EN 62233, EN ISO 3744,**  
**EN IEC 55014-1, EN IEC 55014-2, EN IEC 63000**

Personen, autoriseret til at udarbejde den tekniske fil,  
Navn **Marcel Filz**  
Adresse **Positec Germany GmbH**  
**Postfach 32 02 16, 50796 Cologne, Germany**



2022/04/06

**Brukere finner elektroniske instruksjoner på <https://eu.worx.com>.**

## **PRODUKTSIKKERHET**

 **ADVARSEL! Les alle instruksjoner.** Hvis du unnlater å følge instruksjonene under, kan det resultere i elektrisk støt, brann og/eller alvorlig skade.

**Ta vare på alle advarsler og veiledninger for fremtidig referanse.**

Dette produktet må bare benyttes med den medfølgende strømkilden.

**VIKTIG!**  
**LES NØYE FØR BRUK**  
**TA VARE PÅ TIL SENERE BRUK**

**Rutiner for trygg bruk**

### **1) TRENING**

- a) Les instruksene nøye. Bli kjent med kontrollene og riktig bruk av redskapet;
- b) La aldri barn, personer med reduserte fysiske, sensoriske eller mentale evner eller mangel på erfaring og kunnskap, eller personer som ikke kjenner til disse instruksjonene bruke maskinen, lokale

bestemmelser kan sette grenser for alder på operatør.

- c) Aldri bruk redskapet mens personer, særlig barn, eller kjeledyr er i nærheten;
- d) Operatøren eller brukeren er ansvarlig for ulykker eller farer som inntreffer i forhold til andre personer eller eiendommer.

### **2) FORBEREDNINGER**

- a) Ha på skikkelig skotøy og langbukser når bruk maskinen. Ikke bruk maskinen når du er barbert eller har på deg åpne sandaler. Unngå bekledning med løst hengende deler og eller snorer.
- b) Bruk aldri løse klær eller smykker som kan bli trukket inn i luftinntaket. Hold langt hår bort fra luftinntak;
- c) Bruk vernebriller under operasjon; bruk beskyttende briller eller vernebriller.
- d) Kjør maskinen i anbefalt posisjon, og bare på et fast, jevnt underlag.
- e) Ikke bruk maskinen på asfaltert eller gruset underlag, der materialer som kastes ut kan forårsake skade.
- f) Før bruk skal du alltid foreta

en visuell inspeksjon for å se at festeanordninger, er sikret, er huset uskadet og at beskyttelser og skjermer er på plass. For å beholde balansen bør slitte eller ødelagte komponenter byttes i hele sett. Skift ut skadde eller uleselige merker.

### **3) OPERASJON**

- a) Forsikre at matekammeret er tomt før du starter maskinen.
- b) Hold ansiktet og kroppen unna mateåpningen.
- c) Ikke la klærne, hendene, eller andre kroppsdeler komme inn i matekammeret, utkastingsjakten, eller i nærheten av noen bevegelige deler.
- d) Sørg for god balanse og godt fotfeste til enhver tid. Ikke strekk deg over. Stå aldri på et høyere nivå enn maskinbasen, når det mates materialet inn i den.
- e) Står alltid klar av utkastsonen når du bruker denne maskinen.
- f) Hvis maskinen skulle begynne å lage uvanlig støy eller vibrasjoner, slå straks av strømmen og la maskinen stoppe. Fjern batteripakken fra maskinen og gjør følgende før du starter og bruke maskinen igjen:
  - i) inspiser for skader;
  - ii) Bytt ut eller reparerer ødelagte deler;
  - iii) Sjekk og stram til løse deler.
- g) Ikke la behandlet materiale bygge seg opp i utkastsonen. Dette kan hindre riktig tømning, og kan føre til tilbakeslag av materiale gjennom mateåpningen.
- h) Hvis maskinen blir tett, steng av strømkilden og fjern batteripakken fra maskinen før du rengjør den for avfall.
- i) Aldri bruk redskapet med defektive vern eller skjermer, uten sikkerhetstilbehør.
- j) Hold strømkilden ren for avfall og andre ansamlinger, for å hindre skade på strømkilden eller at det oppstår brann.
- k) Ikke transporter maskinen mens strømkilden er på.
- l) Du må alltid koble maskinen fra strømforsyningen (f.eks. ta batteriet ut av maskinen)
  - Når du går fra maskinen;
  - før noe som blokkerer fjernes.
  - før du kontrollerer,

- rensner eller reparerer med redskapet;
- m) Unngå å bruke maskinen i dårlige værforhold, spesielt når det er fare for lynnedslag.

#### **4) VEDLIKEHOLD OG OPPBEVARING**

- a) Sørg for at alle muttere, bolter og skruer sitter stramt for og for at redskapet er trygt og rede for bruk.
- b) Erstatt slitte eller skadde deler.
- c) Bruk kun ekte erstatningsdeler og tilbehør.
- d) Oppbevar maskinen på et tørt sted, som er utilgjengelig for barn.
- e) Når maskinen stoppes for vedlikehold, inspeksjon, lagring, eller for å endre et tilbehør, må du slå av strømkilden, koble maskinen fra strømnettet, og sørge for at alle bevegelige deler stanset helt. La maskinen avkjøles før du gjør noen undersøkelser, justeringer osv. Behandle maskinen med forsiktighet og hold den ren.
- f) Oppbevar maskinen på et tørt sted, som er utilgjengelig for barn.
- g) Kjøle seg ned før lagring.

- h) Forsøk aldri å omgå låsefunksjonen på beskyttelsen.

Dette er et apparat i klasse III og det må kun forsynes med sikker ekstra lav spenning som svarer til merkingen på apparatet.

#### **SIKKERHETSANVISNINGER FOR BATTERIPAKKE**

- a) Ikke demonter, åpne eller riv opp sekundære celler eller batteripakker.**
- b) Ikke kortslutt en celle eller en batteripakke. Ikke oppbevar celler eller batteripakke løst i en boks eller skuff hvor de kan kortslutte hverandre eller bli kortsluttet av andre metallgjenstander. Når batteripakken ikke er i bruk skal den holdes adskilt fra andre metallgjenstander som binders, mynter, nøkler, spiker, skruer eller andre små metallobjekter. Kortslutning av batteriet kan forårsake skader eller brann.**
- c) Ikke utsett celler eller batteripakke for varme eller ild. Unngå oppbevaring i direkte**



**sollys.**

- d) Ikke utsett celler eller batteripakke for mekanisk støt.**
- e) Hvis du opplever cellelekkasje, ikke la væsken komme i kontakt med huden eller øynene. Dersom kontakt har oppstått, vask området med rikelige mengder vann og oppsøk medisinsk hjelp.**
- f) Hold batteripakken ren og tørr.**
- g) Tørk batteripakkekontaktene med en ren, tørr klut hvis de blir skitne.**
- h) Batteripakken må lades før bruk. Bruk denne instruksjonen og korrekt ladeprosedyre.**
- i) Ikke ha batteripakken til ladning når den ikke er i bruk.**
- j) Etter en lang lagringsperiode kan det være nødvendig å lade og utlade batteripakken flere ganger for å oppnå maksimal ytelse.**
- k) Bruk kun batterilader spesifisert av Worx. Bruk ikke andre ladere enn de som er levert for bruk**

**med utstyret.**

- l) Tikke bruk batteripakker som ikke er beregnet for bruk sammen med utstyret.**
- m) Hold batteripakken utenfor barns rekkevidde.**
- n) Ta vare på den originale bruksanvisningen for fremtidig bruk**
- o) Ta ut batteriene fra utstyret når det ikke er i bruk**
- p) Kvitt deg med produktet på forsvarlig måte.**
- q) Ikke bland batterier av forskjellig produksjon, kapasitet, størrelse eller type i enheten.**
- r) Hold batteriet unna mikrobølger og høyt trykk.**

## SYMBOLER

	Les instruksjonsveiledningen
	Advarsel
	Bruk vernebriller
	Skal ikke utsettes for regn.

	Bruk hørselsvern
	Hold tilskuere og barn på avstand
	Varsling av fare
	Avfall etter elektriske produkter må ikke legges sammen med husholdningsavfall. Vennligst resirkuler avfallet der dette finnes. Undersøk hos de lokale myndighetene eller en detaljist for resirkuleringsråd.
	Fjern batteriet fra strømtilkoblingen før du utfører noen justeringer, service eller vedlikehold.
 Li-Ion 	Litiumionbatteri Som er merket med symbolene knyttet til "separat samling" av alle batteripakker og batteripakker. Det blir deretter resirkulert eller fjernet for å redusere miljøbelastningen. Batteripakken kan være skadelig for miljøet og menneskers helse fordi det inneholder skadelige stoffer.
	Ikke brenn
	Batterier kan ende opp i vann hvis de ikke kastes på riktig måte, som kan være farlig for økosystemet. Ikke kast brukte batterier som usortert husholdningsavfall.

## KOMPONENTLISTE

- VARIABEL LUFTKONTROLL-DYSE**
- BLÅSER RØR**
- TURBOKNAPP FOR EFFEKTFORSTERKING**
- PÅ/AV-BRYTER**

- HÅNDTAG**
- BATTERIPAKKE UTLØSERKNAPPER \***
- BATTERIPAKKE \***
- MOTORHUS**
- DYSE SLIPP KNAPPEN**
- STRØMINDIKATORLAMPE (SE FIGUR.D)**

\* Ikke alt illustrert eller beskrevet tilbehør inngår i leveransen.

## TEKNISKE DATA

Type **WG585E WG585E.X (5 - betegner maskin, representerer Batteridrevet blåser)**

	<b>WG585E WG585E.X**</b>
Merkespenning	40 V $\approx$ Max. (2x20 V Max.)***
Maks luftvolum	1053 m <sup>3</sup> /h (Luftvolummodus)
Maksimal lufthastighet	266 km/h (Lufthastighet Modus)
Batteri type	Lithium-Ion
Vekt (bare verktøy)	1.5 kg

\*\* X = 1-999, A-Z, M1-M9 er kun for forskjellige kunder, det er ingen sikkerhetsrelaterede endringer mellom disse modellene.

\*\*\* Spenning målt uten belastning. Batterispenningen er 20 V til å begynne med. Nominell spenning er 18 V.

## STØYINFORMASJON

Belastning lydtrykk	$L_{pA} = 86.7 \text{ dB(A)}$
$K_{pA}$	3.0 dB(A)
Belastning lydeffekt	$L_{wA} = 96.5 \text{ dB(A)}$
$K_{wA}$	3.0 dB(A)

**Bruk hørselsvern**



## BRUK HØRSELSVERN

Vanlig belastningsvibrasjon

$a_h < 2.5 \text{ m/s}^2$

Den erklært totale vibrasjonsverdien kan benyttes til å sammenligne ett verktøy med et annet, og kan også anvendes i en forberedende vurdering av eksponering.

**⚠ ADVARSEL:** Vibrasjonsutslippsverdien under faktisk bruk av verktøyet kan avvike fra oppgitt verdi, avhengig av måten verktøyet brukes på og følgende eksempler og andre variasjoner i hvordan verktøyet brukes:  
 Hvordan verktøyet brukes og hvilke materialene som blir kuttet eller drillt.  
 Verktøyet er i god stand og godt vedlikeholdt.  
 Bruk av riktig tilbehør for verktøyet, og sørge for at det er skarpt og i god stand.  
 Hvor stramt grepet på håndtakene er, og om det brukes antivibrasjonstilbehør.  
 Og at verktøyet blir brukt til det formålet det er tilsiktet i henhold til designet og disse instruksjonene.

### Dette verktøyet kan forårsake hånd-arm vibrasjonssyndrom, hvis det ikke brukes riktig.

**⚠ ADVARSEL:** For å være nøyaktig, bør også et overslag over eksponeringsnivå under faktiske bruksforhold også tas med i betraktning i alle deler av driftssyklusen, slik som når verktøyet er skrudd av og når det går på tomgang, men ikke faktisk gjør jobben. Dette kan redusere eksponeringsnivået betraktelig over hele arbeidsperioden.  
 For å hjelpe til å minimere risikoen for vibrasjonseksponering.  
 Bruk ALLTID skarpe meisler, drillere og blad.  
 Vedlikehold verktøyet i henhold til disse instruksjonene og sørg for at det er godt smurt (der det er hensiktsmessig).  
 Hvis verktøyet skal brukes regelmessig, invester i antivibrasjonstilbehør.  
 Planlegg arbeidstidplanen din slik at du sprer bruk av høyvibrasjonsverktøy utover flere dager.

## FORESLÅTTE BATTERIER OG LADERE

Kategori	Type	Kapasitet
20V Batteri	WA3014	4.0 Ah
20V Lader	WA3883	4.0 A

Vi anbefaler at du kjøper tilbehør fra butikken der verktøyet selges. Se tilbehørspakken for mer informasjon. Butikkpersonalet kan hjelpe og gi deg råd.

## OPERASJON

### FORMÅLSMESSIG BRUK

Blåseren er kun beregnet for bruk til bolig. Bruk blåseren utendørs for å flytte hagerusk etter behov.

## MONTERING OG BRUK

VIRKEMÅTE	FIGUR
<b>FØR BRUK</b>	
Lading av batteripakken <b>MERK:</b> <ul style="list-style-type: none"> <li>Batteripakken leveres uladet. Batteriet må lades opp helt før første klipp.</li> <li>Lad alltid de to batteriene samtidig. Mer detaljer finnes i håndboken.</li> </ul>	Se figur A1
<b>⚠ ADVARSEL! Laderen og batteripakken er spesifikt laget for å brukes sammen. Ikke bruk andre batteripakker eller ladere. La aldri metallgjenstander komme inn i laderen eller batteripakken. Dette kan føre til en elektrisk feil som kan være farlig.</b>	
Kontrollere batteriladingen <b>MERK:</b> Fig. A2 gjelder bare for batteripakken med batterilampen tent.	Se figur A2
Fjerning eller installering av batteripakke <b>MERK:</b> <ul style="list-style-type: none"> <li>Denne gressklipperen vil bare fungere med 2 batterier installert. Bruk alltid de samme to batteriene og lad to batterier samtidig.</li> <li>Når du anvender två batterier med ulike strømstyrker, vil maskinen bare operere på nivå med den laveste oppladte batteri</li> </ul>	Se figur B, C
Strømindikatorlampe Se detaljer i delen BATTERISTATUS <b>VIKTIGN:</b> Når bare én lampe lyser, er batteriet for mye utladet, selv om maskinen fortsatt kan fungere. Hvis du fortsetter å bruke maskinen med batteriet i denne utladede tilstanden, kan det redusere batteriets levetid og ytelse. Når ingen lys er tent sitter batteriet ikke riktig i, eller batteriet er defekt, og du må dobbeltsjekke at batteriene er helt på plass i posisjon.	Se figur D
<b>MONTERING</b>	

#### Lufthastighet Modus

**LEGG MERKE TIL:** Blåser i Lufthastighet modus til standard montering

**LEGG MERKE TIL:** Blåser har to driftsmoduser: lufthastighetsmodus og luftvolummodus.

Hvis du vil endre modusen, trykker du på dyse Slipp knappen og skyver tilbake for lufthastighet Modus. Sveip fremover for luftvolummodus.

Velg en passende modus ihht arbeidet ditt:

- LUFTHASTIGHETSMODUS tilbyr konsentrert høyhastighets luftstrøm for å feie mindre områder, fjerne rusk fra gresset, eller løsne tunge, våte blader.
- LUFTVOLUM-MODUS tilbyr et høyt volum av masseluftstrøm for å dekke enten et større område eller harde overflater.

Se figur E

#### Luftvolummodus

Se figur F, G

#### BRUK

Start og stopp



**ADVARSEL!** Maskinen kjører noen sekunder etter at den er slått av.

La motoren stanse helt før du setter verktøyet fra deg.

Se figur H

Juster blåserhastighet/luftvolum med 2-hastighet bryter

#### BRUKERTIPS

- Hold blåserøret omtrent 8" over bakken når du bruker verktøyet. Bruk en feiende bevegelse fra side til side.
- Etter å ha blåst rusket/løvet i en haug er det lettere å fjerne haugen.



#### ADVARSEL!

- **Ikke blås bort harde gjenstander slik som spiker, bolter eller småstein.**
- **Ikke bruk blåseren i nærheten av tilskuere eller husdyr.**
- **Vær ekstra forsiktig når du fjerner rusk fra trapper eller andre trange områder.**
- **Ha på sikkerhetsbriller eller annen passende øyeskyttelse, langbukser og sko.**

Se I1, I2

Turboknapp for effektforsterking

#### Merk:

- Turboknappen for effektforsterking vil øke luftstrømmen betydelig, og den kan brukes til fjerning av tungt eller vått rusk.
- Slå først på blåseren og velg en hastighetsinnstilling (hvilken som helst hastighet fra I til III), trykk deretter ned turboknappen og hold den inne. Slipp turboknappen og blåseren vil returnere til den tidligere valgte hastigheten.

Se figur J

#### BATTERI STATUS LED'S (Se figur D)

- Trykk på knappen ved siden av strømindikatorlampen på maskinen før du starter eller etter bruk for å kontrollere batterikapasiteten.
- Når klipperen er i bruk, vil batterikapasiteten angis automatisk av batteriindikatoren. LED's konstante sanser og viser batteri tilstand som følgende.
- For maskiner med 2 batteripakker med forskjellig ladenivå, viser strømindikatorlampen batteriets tilstand til det laveste av de to batteriene.

Indikator for batteristatus	Batteritilstand
Fem grønne lamper (●●●●●) lyser.	De to batteriene er fulladet.
To, tre eller fire grønne lamper lyser.	De to batteriene har noe energi igjen. Jo flere lamper som lyser, jo mer batterikapasitet er igjen.
Bare én grønn lampe (●□□□□) lyser.	Minst ett av batteriene flatt og må lades.
Ingen lampe lyser.	Minst ett batteri er ikke riktig satt inn, eller batteriet er defekt.
Bare ett lys blinker to ganger pr. syklus.	Minst ett batteri er flatt (se batteritilstand), lad opp de to batteriene straks før ny bruk eller oppbevaring.
Bare ett lys blinker tre ganger pr. syklus.	Minst ett batteri er varmt, vent på at batteriene er avkjølt før du starter igjen.
Bare ett lys blinker fire ganger pr. syklus.	Maskinen er overbelastet. Fjern verktøyet fra skjæresnittet og prøv igjen.

## Å RENGJØRE VERKTØYET

Rengjør verktøyet regelmessig.



**Advarsel! Hold produktet tørt. Sprøyt aldri vann på det.**

- **Rengjør verktøyet med en fuktig klut med litt mild såpe.**
- **Ikke bruk et vaskemiddel, rengjøringsmiddel eller løsemiddel som kan inneholde kjemikalier som kan skade platen.**
- **Produktet bruker selvmørende lagere og trenger derfor ikke smøring.**

## MILJØVERTILTAK



Avfall etter elektriske produkter må ikke legges sammen med husholdningsavfall. Vennligst resirkuler avfallet der dette finnes. Undersøk hos de lokale myndighetene eller en detaljist for resirkuleringsråd.

# SAMSVARSERKLÆRING

Vi,  
Positec Germany GmbH  
Postfach 32 02 16, 50796 Cologne, Germany

Erklærer at produktet,  
Beskrivelse **Batteridrevet blåser**  
Type **WG585E WG585E.X (5 - betegner maskin, representerer Batteridrevet blåservakuum)**  
Funksjoner **Blåsing**

Samsvarer med følgende direktiver,  
**2006/42/EC, 2014/30/EU**  
**2011/65/EU&(EU)2015/863**  
**2000/14/EC revidert ved 2005/88/EC**

**2000/14/EC revidert ved 2005/88/EC:**  
- Tilpassningsbedømmelse Utført ifølge **Anneks V**  
- Målt Lydkraftniv **96.5 dB (A)**  
- Erklært Garantert Lydkraftniv **99 dB (A)**

Standardene samsvarer med  
**EN 60335-1, EN 50636-2-100, EN 62233, EN ISO 3744,**  
**EN IEC 55014-1, EN IEC 55014-2, EN IEC 63000**

Personen som er autorisert til å utarbeide den tekniske  
filen,

**Navn Marcel Filz**  
**Adresse Positec Germany GmbH**  
**Postfach 32 02 16, 50796 Cologne, Germany**



2022/04/06  
Allen Ding  
Visesjefsingeniør, Testing og Sertifisering  
Positec Technology (China) Co., Ltd.  
18, Dongwang Road, Suzhou Industrial  
Park, Jiangsu 215123, P. R. China

**Användare kan se de elektroniska bruksanvisningarna på <https://eu.worx.com>.**

## **PRODUKTSÄKERHET**

 **WARNING: Läs igenom alla säkerhetsvarningar och -instruktioner.** *Läs alla instruktioner. Följs inte alla nedanstående instruktioner kan det leda till elektriska stötar, brand och/eller allvarliga skador.*

**Spara alla varningar och instruktioner för framtida bruk.**

Apparaten bör endast användas med det medföljande nätaggregate.

**VIKTIGT  
LÄS IGENOM NOGA FÖRE  
ANVÄNDNING  
SPARA FÖR KOMMANDE  
REFERENS**

**Säkra driftsmetoder**

### **1) Utbildning**

- Läs noga igenom dessa instruktioner. Bekanta dig med kontrollerna och hur man använder maskinen på rätt sätt;
- Låt aldrig barn, personer med nedsatt fysisk,

sensorisk eller mental förmåga eller brist på erfarenhet och kunskap, eller personer som inte känner till dessa instruktioner, använda maskinen. Lokala föreskrifter kan begränsa operatörens ålder.

- Använd aldrig maskinen då människor, i synnerhet barn, eller husdjur är i närheten;
- Operatören eller användaren är ansvarig för olyckor eller faror som uppstår för andra personer eller deras egendom.

### **2) Förberedelse**

- Under arbete med maskinen, använd alltid solida skodon och långbyxor. Använd inte denna apparat när du är barfota eller använder öppna sandaler. Undvik att använda kläder som sitter löst eller som har hängande remmar eller band.
- Använd inte löst sittande kläder eller smycken som kan sugas in i luftinloppet. Låt inte långt hår komma nära luftinloppen;
- Använd skyddsglasögon under användning; använd hörselskydd.
- Kör maskinen i en

rekommenderad position och endast på en fast, jämnt underlag.

- e) Kör inte maskinen på en stenbelagd eller grusad yta där utlagt material kan orsaka skada.
- f) Inspektera alltid maskinen visuellt innan användning, för att se till att fästanordningar är säkrade, att kåpan är oskadad och att skydd och skärmar sitter på plats. Byt ut slitna eller skadade komponenter i uppsättningarna för att bevara balansen. Byt ut skadade eller oläsliga etiketter.

### **3) Drift**

- a) Innan du startar maskinen, säkerställ att matarkammaren är tom.
- b) Håll ditt ansikte och din kropp borta från mataröppningen.
- c) Låt inte händer eller en annan kroppsdel eller kläder komma i kontakt med insidan av matarkammaren, utmatningsrännan eller i närheten av någon rörlig del.
- d) Håll god balans och fotfäste i alla lägen. Översträck dig inte. Stå aldrig på en högre

nivå än basen av maskinen när du matar in material i den.

- e) Stå inte i vägen för utsläppszonen när du kör maskinen.
- f) Om maskinen skulle börja ge ifrån sig ovanliga ljud eller vibrationer, stäng omedelbart av strömkällan och låt maskinen stanna. Ta bort batteripaketet från maskinen och vidta följande åtgärder innan du startar om och kör maskinen:
  - i) Inspektera för skada.;
  - ii) Ersätt eller reparera eventuella skadade delar.;
  - iii) Kontrollera och dra åt eventuella lösa delar.
- g) Låt inte bearbetat material byggas upp i utsläppszonen; detta kan förhindra ordentligt utsläpp och resultera i rekyl av material genom mataröppningen.
- h) Om maskinen blir igensatt, stäng av strömmen och ta bort batteripaketet från maskinen innan du rensar bort skräp.
- i) Använd aldrig maskinen med trasiga skydd eller skärmar, eller utan säkerhetsanordningar.
- j) Håll strömkällan fri från

skräp och andra ansamlingar för att förhindra skador på strömkällan eller möjlig brand.

- k) Transportera inte denna maskin medan strömmen är på.
- l) Koppla alltid bort maskinen från strömkällan (ta t.ex. bort batteripacketet från maskinen)
  - närhelst du går ifrån maskinen;
  - innan du rensar en tilltäppning;
  - innan kontroll, rengöring eller underhåll på maskinen;
- m) Undvik att använda maskinen under dåliga väderförhållanden, särskilt vid risk för blixtnedslag.

#### **4) Underhåll och förvaring**

- a) Se till att alla muttrar, bultar och skruvar är åtdragna för att säkerställa att maskinen är driftsäker.
- b) Byt ut slitna eller skadade delar.
- c) Använd endast originalreservdelar och tillbehör.
- d) Förvara maskinen på en torr plats, utom räckhåll för barn.
- e) När maskinen stoppas, p.g.a. service, kontroll, lagring

- eller för att byta tillbehör, stäng av strömkällan, koppla bort maskinen från strömförsörjningen och säkerställ att alla delar som rör sig har stannat helt och hållet. Låt maskinen svalna innan du utför kontroller, justeringar etc. Vårda maskinen och håll den ren.
- f) Förvara maskinen på en torr plats, utom räckhåll för barn.
- g) Låt alltid gräsklipparen svalna innan du ställer undan den.
- h) Försök aldrig att "köra över" spärranordningen på skyddet.

Detta är en apparat i klass III och den får endast matas med säkerhetslågspänning som motsvarar märkningen på apparaten.

#### **SÄKERHETSFÖRESKRIFTER FÖR BATTERIET**

- a) Ta inte isär batteriet, öppna inte heller batteriet eller sära på battericeller.**
- b) Kortslut inte batteriet. Förvara inte batteriet på ett slarvigt sätt i en låda där det kan kortsutas eller skadas av ledande material. När batteriet**



- inte används, håll det borta från metallobjekt, såsom pappersgem, pengar, nycklar, naglar, skruvar eller andra små metallobjekt som kan leda ström från en terminal till en annan. Om batteriterminalerna kortsluter varandra kan de förorsaka brandrisk.**
- c) Exponera inte batteriet för eld eller värme. Undvik förvaring i direkt solljus.**
  - d) Utsätt inte batteriet för mekanisk chock.**
  - e) Om batteriet läcker, låt inte vätskan komma i kontakt med hud eller ögon. Om så ändå skulle hända, skölj med mycket vatten och sök läkarhjälp.**
  - f) Håll batteriet rent och torrt.**
  - g) Torka av batteriet om det blir smutsigt med en torr, ren trasa.**
  - h) Batteriet måste laddas före användning. Använd den här bruksanvisningen för att ladda batteriet korrekt.**
  - i) Låt inte batteriet stå på laddning när det inte används.**
  - j) Efter lång tids användning kan det bli nödvändigt att ladda och ladda ur batteriet många gånger för att nå maximal prestanda.**
  - k) Ladda endast med laddare av varumärket Worx. Använd ingen annan laddare än den som specifikt ska användas med det här batteriet.**
  - l) Använd inte ett batteri som inte är avsett för användning med det här verktyget.**
  - m) Håll batteriet borta från barn.**
  - n) Behåll den ursprungliga bruksanvisningen för framtida användning.**
  - o) Plocka ur batteriet från verktyget då det inte används.**
  - p) Kassera batteriet på rätt sätt.**
  - q) Blanda inte celler från olika tillverkning, kapacitet, storlek eller typ inom en enhet.**
  - r) Håll batteriet borta från mikrovågor och högt tryck.**

## SYMBOLER

	Läs bruksanvisningen
	Varning
	Använd skyddsglasögon
	Utsätt inte för regn
	Använd hörselskydd
	Håll kringstående undan.
	Varning för fara
	Uttjänade elektriska produkter får inte kasseras som hushållsavfall. Återanvänd där det finns anläggningar för det. Kontakta dina lokala myndigheter eller återförsäljare för återvinningsråd.
	Se till att batteriet tas bort innan byte av tillbehör.
	Li-Ion-batteri Denna product har märkts med en symbol för sopsortering för alla batterisatser. De kommer då att återvinnas och plockas isär för att minska påverkan på miljön. Batterisatser kan vara skadliga för miljön och för människors hälsa då de innehåller farliga substanser.



Får ej uppeldas



Batterierna kan komma in i vattnets kretslopp om de inte kasseras korrekt och detta kan vara skadligt för EKO-systemet. Kasta inte batterier i de vanliga osorterade hushållssoporna.

## KOMPONENTER

- MUNSTYCKE FÖR VARIABEL LUFTKONTROLL**
- BLÅSRÖR**
- TURBOKNAPP FÖR EXTRA KRAFT**
- TILL/FRÅN-STRÖMBRYTAREN**
- HANDTAG**
- KNAPPAR FÖR LÖSGÖRANDE AV BATTERIPACKEN \***
- BATTERIPAKET \***
- MOTORHUS**
- MUNSTYCKE UTLÖSNINGSKNAPP**
- STRÖMINDIKATOR (SE FIG. D)**

\* Alla tillbehör beskrivna eller avbildade nedan medföljer inte standardprodukten.

## TEKNISKA DATA

Typ **WG585E WG585E.X (5 - maskinbeteckning, representativt för den sladdlösa lövblåsaren)**

	<b>WG585E WG585E.X**</b>
Spänning	40 V  Max. (2x20 V Max.) ***
Max. luftvolym	1053 m <sup>3</sup> /h (Luftvolymläge)
Högsta lufthastigheten	266 km/h (Lufthastighetsläge)
Batterityp	Lithium-Ion
Maskinens vikt (Naken verktyg)	1.5 kg

\*\* X = 1-999, A-Z, M1-M9 är endast för olika kunder, det finns inga säkerhetsrelaterade förändringar mellan

dessa modeller.

\*\*\* Spänning uppmätt utan belastning. Initial batterispänning är max. 20 V. Nominell spänning är 18 V.

## BULLERINFORMATION

Uppmätt ljudtryck  $L_{pA} = 86.7 \text{ dB(A)}$

$K_{pA}$  3.0 dB(A)

Uppmätt ljudstyrka  $L_{WA} = 96.5 \text{ dB(A)}$

$K_{WA}$  3.0 dB(A)

Använd hörselskydd.



## VIBRATIONSPERFORMANCEINFORMATION

Typisk uppmätt vibrering  $a_{p1} < 2.5 \text{ m/s}^2$

Osäkerhet  $K = 1.5 \text{ m/s}^2$

Det deklarerade totala vibrationsvärdet kan användas för att jämföra ett verktyg med ett annat och det kan också användas för preliminär bedömning av exponering.



**WARNING:** Vibrationsemissionsvärdet vid användning av maskinverktyg kan skilja sig åt från det deklarerade värdet beroende på hur verktyget används och beroende på följande exempel och andra variationer av hur verktyget används:

Hur verktyget används och materialet som verktyget används med.

Verktyget är i bra skick och bra underhåll.

Användning av korrekt tillbehör till verktyget och säkerställandet att det är vasst och i bra skick.

Beroende på hur tajt ådraget handtaget är och om några antivibrationstillbehör används.

Verktyget används som avsett enligt konstruktionen och de här instruktionerna.

**Detta verktyg kan orsaka hand- arm- vibrationssyndrom om det används på felaktigt sätt.**



**WARNING:** För att det ska bli korrekt bör en beräkning av exponeringsnivån under verkliga förhållanden vid användning också tas med för alla delar av hanteringscykeln såsom tiden när verktyget är avstängt och när det körs på tomgång utan att utföra något arbete. Detta kan betydligt minska exponeringsnivån över den totala arbetsperioden.

Hjälp för att minimera risken för vibrationsexponering.

Använd ALLTID skarpa mejslar, borrar och blad.

Underhåll verktyget i enlighet med dessa instruktioner och håll det välsmort (där det är nödvändigt).

Om verktyget ska användas regelbundet, investera i antivibrationstillbehör.

Planera ditt arbetsschema för att sprida ut användning av

kraftigt vibrerande verktyg över flera dagar.

## REKOMMENDERADE BATTERIER OCH LADDARE

Kategori	Typ	Kapacitet
20V Batteripaket	WA3014	4.0 Ah
20V Laddning	WA3883	4.0 A

Vi rekommenderar att du köper tillbehör från butiken där verktygen säljs. Se tillbehörspaketet för mer information. Butikspersonal kan hjälpa dig och ge dig råd.

## HANTERING

### ÄNDAMÅLSENLIG ANVÄNDNING

Blåsaren är avsedd för att blåsa skräp. Den är inte avsedd att användas inomhus eller för djurtrimning.

## MONTERING & HANTERING

AKTIVITET	BILD
<b>INNAN ENHETEN TAS I BRUK</b>  Laddning av batteripaketet <b>OBS:</b> <ul style="list-style-type: none"><li>Ditt batteripaket är OLADDAT och du måste ladda det en gång innan användning.</li><li>Ladda alltid helt de två batterierna samtidigt. Mer information finns i bruksanvisningen till laddaren.</li></ul>	Se Fig. A1
<b>WARNING! Laddaren och batteripaketet är särskilt konstruerade för att fungera tillsammans. Använd inget annat batteripaket eller någon annan laddare. Se till att inga metallföremål kommer in i laddaren eller batteripaketet. Det kan orsaka elektriska fel som kan medföra fara.</b>	
Kontroll av batteriets laddningstillstånd <b>OBS:</b> Figur A2 gäller endast batteripack med batterilampor.	Se Fig. A2

<p>Ta bort eller sätta i batteripaketet</p> <p><b>OBS:</b></p> <ul style="list-style-type: none"> <li>• <b>Det här verktyget kräver 2 batterier. Var god använd alltid samma två batterier och ladda de två batterierna samtidigt.</b></li> <li>• <b>När du använder två batterier med olika strömstyrkor, maskinen körs bara till nivån för det lägsta laddade batteriet.</b></li> </ul>	<p>Se Fig. B, C</p>	<p>Justera blåshastigheten / luftvolymen med 2 växlar</p> <p>ANVÄNDARRÅD</p> <ul style="list-style-type: none"> <li>- Håll blåsörret ungefär 8" över marken vid användning. Rör den i en svepande rörelse från sida till sida.</li> <li>- När skräpet/löven blåsts ihop i en hög är det enkelt att göra sig av med högen.</li> </ul>	<p>Se Fig. 11, 12</p>										
<p>Strömindikator</p> <p>Se avsnittet BATTERISTATUS</p> <p><b>VIKTIGT</b></p> <p><b>När endast en grön lampa lyser är ditt batteri alltför urladdat även om klipparen fortfarande klarar av att klipp gräs. Om du fortsätter att använda din gräsklippare med batteriet i denna urladdade kondition kan det reducera batteriets livslängd om dess prestanda.</b></p> <p><b>Om ingen lampa är tänd är minst ett batteri fel isatt eller defekt. var god dubbelkolla att batterierna är helt fastsatta på plats.</b></p>	<p>Se Fig. D</p>	<p><b>⚠ FÖRSIKTIGHET!</b></p> <ul style="list-style-type: none"> <li>- <b>Blås inte hårda föremål som spikar, bultar eller stenar.</b></li> <li>- <b>Använd inte lövblåsaren nära åskådare eller husdjur.</b></li> <li>- <b>Var extra försiktig vid rengöring av trappor eller andra trånga utrymmen.</b></li> <li>- <b>Använd säkerhetsglasögon eller annan lämplig ögonskyddsutrustning, långbyxor och skor.</b></li> </ul>											
<p><b>MONTERING</b></p>		<p>Turboknapp för extra kraft</p> <p><b>OBS:</b></p> <ul style="list-style-type: none"> <li>• Turboknappen för extra kraft kan öka luftflödet avsevärt och kan användas vid röjning av tungt eller vått avfall.</li> <li>• Starta först på lövblåsaren och välj hastighetsreglering (vilken hastighet som helst mellan I och III), tryck sedan på turboknappen och håll den intryckt. Släpp turboknappen och lövblåsaren återgår till den tidigare valda hastigheten.</li> </ul>	<p>Se Fig. J</p>										
<p>Lufthastighetsläge</p> <p><b>NOTERA:</b> Fläkten är i lufthastighetsläge för standardmontering.</p> <p><b>NOTERA:</b> Fläkten har två arbetslägen: lufthastighetsläge och luftvolymläge. För att ändra lägen, tryck ner munstycksutlösningssknappen och skjut bakåt för lufthastighetsläge. Skjut framåt för luftvolymläge.</p> <p>Välj ett lämpligt läge efter ditt arbete:</p> <ul style="list-style-type: none"> <li>- LUFTHASTIGHETSLÄGE ger en hög hastighet av koncentrerat luftflöde för att sopa rent mindre områden, rensa skräp ur gräset, eller lossa på tunga eller våta löv.</li> <li>- LUFTHASTIGHETSLÄGE ger en hög volym av massivt luftflöde för att täcka ett större område eller hårda ytor.</li> </ul>	<p>Se Fig. E</p>	<p><b>BATTERI STATUS LED (Se Fig. D)</b></p> <ul style="list-style-type: none"> <li>• Innan användning eller efter användning trycker du på knappen bredvid strömindikatorlampan på maskinen för att kontrollera batterikapaciteten.</li> <li>• Under drift kommer batterikapaciteten automatiskt att indikeras av batteriindikatorn. Indikatorn känner av och visar batterinivån enligt följande.</li> <li>• För maskiner med 2 batterier som har olika strömstyrkor, visar strömindikatorlampan batteriets tillstånd för den nedre av de två batterierna.</li> </ul>											
<p>Luftvolymläge</p>	<p>Se Fig. F, G</p>	<table border="1"> <thead> <tr> <th>Batteristatus</th> <th>Batteritillstånd</th> </tr> </thead> <tbody> <tr> <td>Fem gröna lampor (●●●●●) lyser.</td> <td>Hög batterinivå.</td> </tr> <tr> <td>Två, tre eller fyra gröna lampor lyser.</td> <td>Medelhög batterinivå. Ju fler lampor som lyser, desto högre är batterinivån.</td> </tr> <tr> <td>Endast en grön lampa (●○○○○) lyser.</td> <td>Batterinivån på minst en av batterisatserna är mycket låg. Kontrollera och ladda batteriet.</td> </tr> <tr> <td>Inga lampor lyser.</td> <td>Minst ett batteri är fel isatt eller defekt.</td> </tr> </tbody> </table>	Batteristatus	Batteritillstånd	Fem gröna lampor (●●●●●) lyser.	Hög batterinivå.	Två, tre eller fyra gröna lampor lyser.	Medelhög batterinivå. Ju fler lampor som lyser, desto högre är batterinivån.	Endast en grön lampa (●○○○○) lyser.	Batterinivån på minst en av batterisatserna är mycket låg. Kontrollera och ladda batteriet.	Inga lampor lyser.	Minst ett batteri är fel isatt eller defekt.	
Batteristatus	Batteritillstånd												
Fem gröna lampor (●●●●●) lyser.	Hög batterinivå.												
Två, tre eller fyra gröna lampor lyser.	Medelhög batterinivå. Ju fler lampor som lyser, desto högre är batterinivån.												
Endast en grön lampa (●○○○○) lyser.	Batterinivån på minst en av batterisatserna är mycket låg. Kontrollera och ladda batteriet.												
Inga lampor lyser.	Minst ett batteri är fel isatt eller defekt.												
<p><b>HANTERING</b></p>													
<p>START OCH STOPP</p> <p><b>⚠ WARNING!</b> Verktyget fortsätter att gå i några sekunder efter att det stängts av. Låt motorn stanna helt och hållet innan verktyget sätts ned.</p>	<p>Se Fig. H</p>												

Endast en lampa blinkar två gånger per cykel.	Minst ett batteri är urladdat (se batteriladdningstillstånd), ladda de två batterierna minst en gång innan maskinen används igen eller förvaras.
Endast en lampa blinkar tre gånger per cykel.	Minst ett batteri är hett. Låt dem svalna innan du startar maskinen igen.
Endast en lampa blinkar fyra gånger per cykel.	Maskinen är överbelastad. Avlägsna maskinen från arbetsområdet och försök igen.

Standarder överensstämmer med,  
**EN 60335-1, EN 50636-2-100, EN 62233, EN ISO 3744,**  
**EN IEC 55014-1, EN IEC 55014-2, EN IEC 63000**

Personen som godkänts att sammanställa den tekniska filen,

**Namn Marcel Filz**  
**Adress Positec Germany GmbH**  
**Postfach 32 02 16, 50796 Cologne, Germany**



2022/04/06

Allen Ding

Vice chefsingenjör, tester och certifiering  
 Positec Technology (China) Co., Ltd.  
 18, Dongwang Road, Suzhou Industrial  
 Park, Jiangsu 215123, P. R. China

## RENGÖR VERKTYGET

Rengör verktyget regelbundet.

**⚠ Varning! Håll produkten torr. Spruta under inga omständigheter vatten på det.**

- Rengör endast med mildtvålösning och en fuktig trasa.
- Använd inga tvättmedel, rengöringsmedel eller lösningsmedel som kan innehålla kemikalier som kan skada plasten.
- Produkten använder självsmörjande lager så ingen smörjning krävs.

## MILJÖSKYDD

 Uttjänade elektriska produkter får inte kasseras som hushållsavfall. Återanvänd där det finns anläggningar för det. Kontakta dina lokala myndigheter eller återförsäljare för återvinningsråd.

## DEKLARATION OM ÖVERENSSTÄMMELSE

Vi,  
 Positec Germany GmbH  
 Postfach 32 02 16, 50796 Cologne, Germany

Deklarerar att denna produkt,  
 Beskrivning **Sladdlös lövblås**  
 Typ **WG585E WG585E.X (5 - maskinbeteckning,**  
**representativt för den sladdlösa lövblåsaren)**  
 Funktion **Blåsa**

Uppfyller följande direktiv,  
**2006/42/EC, 2014/30/EU**  
**2011/65/EU&(EU)2015/863**  
**2000/14/EC ändrad av 2005/88/EC**

2000/14/EC ändrad av 2005/88/EC:  
 - Konformitetsutvärderingsprocedur enligt **Bilaga V**  
 - Uppmätt bullernivå **96.5 dB (A)**  
 - Deklarerad garanterad bullernivå **99 dB (A)**

**Użytkownicy mogą  
zapoznać się z  
elektronicznymi  
instrukcjami na stronie  
<https://eu.worx.com>.**

## **BEZPIECZEŃSTWO PRODUKTU**

 **UWAGA Należy  
przeczytać wszystkie**

**przepisy. Błędy w  
przestrzeganiu następujących  
przepisów mogą spowodować  
porażenie prądem, pożar i/lub  
ciężkie obrażenia ciała.**

**Należy dobrze  
przechowywać te przepisy.**

Urządzenie może być  
zastosowane wyłącznie z  
zespołem zasilania, który był  
dostarczony z tym urządzeniem.

## **WAŻNE PRZED UŻYCIEM NALEŻY UWAŻNIE PRZECZYTAĆ NALEŻY ZACHOWAĆ DO WYKORZYSTANIA W PRZYSZŁOŚCI**

**Zalecenia dotyczące  
bezpiecznej obsługi**

### **1) SZKOLENIE**

a) Uważnie przeczytaj niniejszą  
instrukcję. Zapoznaj się z  
elementami sterującymi oraz  
zasadami prawidłowego

użytkowania urządzenia.

- b) Nie dopuszczać do urządzenia  
dzieci lub innych osób z  
obniżonymi zdolnościami  
fizycznymi, sensorycznymi  
lub umysłowymi  
oraz nieposiadające  
doświadczenia i wiedzy na  
temat urządzenia, a także  
osób, które nie zapoznały się  
z instrukcjami użytkowania  
urządzenia; lokalne  
przepisy mogą wprowadzić  
ograniczenia dotyczące wieku  
operatora.
- c) Nie należy obsługiwać  
urządzenia, jeśli w pobliżu  
znajdują się inne osoby,  
szczególnie dzieci, lub  
zwierzęta.
- d) Zapamiętaj, że operator  
lub użytkownik jest  
odpowiedzialny za wypadki  
lub zagrożenia dla innych  
ludzi lub ich mienia.

## **2) PRZYGOTOWANIE**

a) Podczas posługiwania  
się tym urządzeniem  
należy zawsze zakładać  
odpowiednie obuwie i  
długie spodnie. Nie używaj  
urządzenia, bez obuwia  
lub w sandałach. Unikaj  
noszenia luźnych ubrań lub  
ubrań z wiszącymi paskami  
lub frędzlami.

- b) Nie należy zakładać luźnych ubrań lub biżuterii, która mogła by dostać się do wlotu powietrza. Długie włosy należy zabezpieczyć, aby nie dostały się do wlotów powietrza.
- c) Używać środków do ochrony słuchu oraz okularów ochronnych. Środki ochronne należy stosować przez cały czas pracy z urządzeniem.
- d) Urządzenie należy używać wyłącznie w jego właściwej pozycji oraz na twardym, równym podłożu.
- e) Zabrania się eksploatacji urządzenia na powierzchni utwardzonej żwirem, ponieważ odłamki żwiru lub innego materiału mogą spowodować obrażenia obsługi lub innych osób.
- f) Przed przystąpieniem do eksploatacji urządzenia należy wzrokowo skontrolować, czy elementy mocujące są poprawie zamontowane, następnie czy obudowa nie jest uszkodzona oraz czy osłony i ekrany są zamontowane na właściwym miejscu. W celu zabezpieczenia poprawnego działania urządzenia należy wymienić zużyte lub uszkodzone elementy poszczególnych zespołów.

Wymienić uszkodzone lub nieczytelne tabliczki.

### **3) DZIAŁANIE**

- a) Przed uruchomieniem urządzenia należy upewnić się, czy zbiornik jest pusty.
- b) Nie zbliżać się do otworu wlotowego.
- c) Nie zbliżać rąk lub innych elementów ciała lub odzieży do zbiornika, otworu wylotowego lub innych elementów ruchomych urządzenia.
- d) Przez cały czas pracy z urządzeniem utrzymuj właściwą równowagę i postawę roboczą. Nie nachylać się. Podczas podawania materiału nigdy nie stój powyżej podstawy maszyny.
- e) Podczas pracy z urządzeniem, zawsze należy stać poza strefą wyładunku.
- f) Jeśli urządzenie zacznie wydawać nietypowy dźwięk lub pojawią się drgania, należy natychmiast wyłączyć zasilanie i poczekać do całkowitego zatrzymania się urządzenia. Wyjąć akumulator z urządzenia a przed ponownym uruchomieniem i obsługą urządzenia wykonać następujące czynności:
  - i) skontrolować uszkodzenia;

- ii) wymienić lub zreperować uszkodzone części;  
iii) skontrolować i dokręcić wszystkie poluzowane części.
- g) Unikać gromadzenia się przetworzonego materiału w strefie wyładowczej; może to uniemożliwić prawidłowe rozładowania oraz być przyczyną odrzutu materiału poprzez otwór wlotowy.
- h) Jeśli maszyna zostanie uniedrożniona, należy odłączyć zasilanie a przed przystąpieniem do usunięcia osadów, wyjąć akumulator z urządzenia.
- i) Nigdy nie należy używać urządzenia z uszkodzonymi osłonami lub ekranami, albo bez urządzeń ochronnych.
- j) Źródło zasilania należy utrzymywać w czystości, aby zapobiec uszkodzeniu źródła zasilania lub ewentualnego pożaru.
- k) Zabrania się przemieszczania urządzenia z włączonym źródłem zasilania.
- l) Należy zawsze odłączyć urządzenie od źródła zasilania (np. wyjąć akumulator z urządzenia)  
- przy każdorazowym odejściu od urządzenia,  
- przed przystąpieniem do usuwania zatorów
- lub czyszczeniu otworu wylotowego,  
- przed przeglądem, czyszczeniem lub innymi pracami;
- m) Unikać obsługi maszyny przy złej pogodzie, szczególnie jeśli istnieje ryzyko porażenia piorunem.

#### **4) KONSERWACJA I PRZECHOWYWANIE**

- a) Aby zachować dobry stan techniczny kosiarki i zapewnić bezpieczeństwo pracy, należy okresowo dokręcać wszystkie nakrętki i śruby.
- b) Dla bezpieczeństwa należy wymieniać zużyte lub uszkodzone części.
- c) Należy używać wyłącznie oryginalnych części zamiennych i akcesoriów.
- d) Urządzenie należy przechowywać w suchym miejscu, niedostępnym dla dzieci.
- e) Przed przystąpieniem do prac serwisowych, konserwacyjnych lub zmagazynowaniu urządzenia, wymiany wyposażenia dodatkowego, należy odłączyć urządzenie od źródła zasilania, upewnić się, czy wszystkie elementy maszyny są



całkowicie nieruchome.  
Przed przystąpieniem  
do kontroli lub regulacji,  
itp. należy poczekać do  
całkowitego schłodzenia  
maszyny, Urządzenie należy  
utrzymywać w czystości.

- f) Urządzenie przechowywać  
w suchym miejscu poza  
zasięgiem dzieci.
- g) Przed zmagazynowaniem  
urządzenia, odczekać do jego  
całkowitego schłodzenia.
- h) Nigdy nie próbować zastąpić  
funkcji blokady.

To jest urządzenie klasy III  
i może być zasilane tylko  
napięciem bezpieczeństwa  
o bardzo niskiej wartości,  
odpowiadającej oznaczeniom  
na urządzeniu.

## **INSTRUKCJA BEZPIECZEŃSTWA DOTYCZĄCA MODUŁU AKUMULATORA**

- a) Nie demontuj, nie  
otwieraj lub nie niszcz  
ogniw pomocniczych lub  
modułu akumulatora.**
- b) Nie zwieraj ogniwa lub  
modułu akumulatora.  
Nie przechowuj ogniw  
lub modułu akumulatora  
w sposób bezładny w  
pudle lub szufladzie,  
gdzie mogą się wzajemnie**

**zewrzeć lub ulec zwarcia  
przez inne metalowe  
przedmioty. Nie używany  
akumulator należy  
trzymać z daleka od  
spinaczy, monet, kluczy,  
gwoździ, śrub lub innych  
małych przedmiotów  
metalowych, które  
mogłyby spowodować  
zmostkowanie  
kontaktów. Zwarcie  
pomiędzy kontaktami  
akumulatora może  
spowodować oparzenia  
lub pożar.**

- c) Nie narażaj ogniw lub  
modułu akumulatora  
na działanie ciepła lub  
ognia. Unikaj składowania  
w miejscach pod  
bezpośrednim działaniem  
światła słonecznego.**
- d) Nie narażaj ogniw lub  
modułu akumulatora na  
uderzenia mechaniczne.**
- e) W razie wycieku z ogniwa,  
nie dopuść, aby płyn  
zetknął się ze skórą lub  
dostał się do oczu. Jeśli  
już nastąpił kontakt z  
płynem, przemyj skażoną  
powierzchnię dużą ilością  
wody i zwróć się o pomoc  
medyczną.**
- f) Utrzymuj ogniwa i moduł  
akumulatora w czystości i  
w stanie suchym.**

- g) Jeśli zaciski ogniwa lub akumulatora zostały zanieczyszczone, oczyść je czystą i suchą szmatką.
- h) Ogniwa pomocnicze i moduł akumulatora należy przed użyciem naładować. Zawsze używaj właściwej ładowarki i przestrzegaj instrukcji ładowania zawartej w instrukcji obsługi dostarczonej przez producenta urządzenia.
- i) Nie pozostawiaj modułu akumulatora na długie ładowanie, jeśli go nie używasz.
- 98 j) Po dłuższym okresie składowania może być niezbędne kilkukrotne naładowanie i rozładowanie ogniw lub modułu akumulatora, aby uzyskać optymalną wydajność.
- k) Akumulatory należy ładować tylko w ładowarkach, które poleci producent Worx.
- l) Nie używaj ogniwa lub modułu akumulatora nie przeznaczonego do pracy z danym urządzeniem.
- m) Trzymaj ogniwa i moduł akumulatora poza zasięgiem dzieci.
- n) Zachowaj oryginalne instrukcje produktu do wglądu.
- o) Kiedy to możliwe, wyjmuj moduł akumulatora, jeśli urządzenia się nie używa.
- p) Zużyte ogniwa i akumulatory utylizuj zgodnie z zasadami gospodarki odpadami.
- q) Nie używaj w urządzeniu ogniw różnych producentów, pojemności i wymiarów.
- r) Akumulatora nie należy zbliżać do źródeł promieniowania mikrofalowego ani narażać na wysokie ciśnienie.

## SYMBOLE

	Zapoznać się z instrukcją użytkownika
	OSTRZEŻENIE
	Używać ochrony wzroku
	Nie wystawiać na działanie deszczu
	Używać ochrony słuchu

	Należy zachować bezpieczną odległość o przechodniów.
	Ostrzeżenie o niebezpieczeństwie
	Odpady wyrobów elektrycznych nie powinny być wyrzucane razem z odpadami gospodarstwa domowego. Należy korzystać z recyklingu, jeśli istnieje odpowiednia infrastruktura. Porady dotyczące recyklingu można uzyskać u władz lokalnych lub sprzedawcy detalicznego
	Przed przystąpieniem do wymiany akcesoriów upewnij się, że akumulator został wyjęty.
	Bateria litowo-jonowa. Ten produkt oznaczono symbolem „segregacji odpadów” dla zużytych baterii i akumulatorów. Umożliwia to jego recykling i demontaż, które zmniejszają negatywny wpływ na środowisko. Pakiety akumulatorów są niebezpieczne dla środowiska i dla ludzkiego życia, gdyż zawierają niebezpieczne substancje.
	Nie wrzucać do ognia
	Nieprawidłowo utylizowane baterie mogą dostać się do obiegu wodnego, co jest groźne dla ekosystemu. Nie wyrzucaj baterii wraz z niesortowanymi odpadami miejskimi.

## LISTA KOMPONENTÓW

- DYSZA Z REGULACJĄ PRZEPŁYWU POWIETRZA**
- PRZEWÓD DMUCHAWY**
- PRZYCISK TURBO DLA ZWIĘKSZENIA MOCY**
- WŁĄCZNIK/WYŁĄCZNIK**
- UCHWYT**

### 6. ZATRZASK POJEMNIKA BATERyjNEGO \*

### 7. AKUMULATOR \*

### 8. OBUDOWA SILNIKA

### 9. PRZYCISK ZWALNIANIA DYSZY

### 10. KONTROLKA WSKAŹNIKA (PATRZ RYS.D)

\* Nie wszystkie pokazane na ilustracji akcesoria są dostarczane standardowo.

## DANE TECHNICZNE

Typ **WG585E WG585E.X (5 - oznaczenie maszyny, Dmuchawy bezprzewodowej)**

	<b>WG585E WG585E.X**</b>
Napięcie	40 V $\approx$ Maks (2x20 V Maks)***
Maksymalny strumień powietrza	1053 m <sup>3</sup> /h (Tryb objętości powietrza)
Maksymalna prędkość powietrza	266 km/h (Tryb prędkości powietrza)
Typ baterii	Lithium-Ion
Masa urządzenia (Gołe narzędzie)	1.5 kg

\*\* X = 1-999, A-Z, M1-M9 är endast för olika kunder, det finns inga säkerhetsrelaterade förändringar mellan dessa modeller.

\*\*\* Spänning uppmätt utan belastning. Initial batterispänning är max. 20 V. Nominell spänning är 18 V.

## DANE DOTYCZĄCE HAŁASU

Ważone ciśnienie akustyczne	$L_{pA} = 86.7 \text{ dB(A)}$
$K_{pA}$	3.0 dB(A)
Ważona moc akustyczna	$L_{WA} = 96.5 \text{ dB(A)}$
$K_{WA}$	3.0 dB(A)

Używać ochrony słuchu.



# INFORMACJE DOTYCZĄCE DRGAŃ

Typowa wibracja ważona  $a_h < 2.5 \text{ m/s}^2$

Niepewność  $K = 1.5 \text{ m/s}^2$

Zadeklarowana całkowita wartość wibracji może być wykorzystana do porównania jednego narzędzia z innym oraz może być użyta we wstępnej ocenie narażenia.

**! OSTRZEŻENIE:** Wartość emisji wibracji w czasie rzeczywistego używania elektronarzędzia może się różnić od zadeklarowanej, w zależności od sposobu używania narzędzia w następujących przypadkach i innych sposobach używania narzędzia:

Pomoc w minimalizacji narażenia na wibracje. Należy ZAWSZE używać ostrych dłut, wiertel i ostrzy. Narzędzie należy konserwować zgodnie z instrukcjami i prawidłowo smarować (w odpowiednich miejscach).

Jeśli narzędzie jest używane regularnie należy zakupić akcesoria antywibracyjne.

Należy zaplanować harmonogram pracy w celu rozłożenia używania narzędzi wytwarzających wysoki poziom drgań na kilka dni.

**Nieprawidłowe prowadzenie tego narzędzia może spowodować syndrom wibracji rąk.**

**! OSTRZEŻENIE:** W szczególności, oszacowanie poziomu ekspozycji w rzeczywistych warunkach używania powinno brać także pod uwagę wszystkie elementy cyklu działania, takie jak czasy wyłączenia narzędzia i czas bezczynności, ale nie rzeczywiste wykonywaną pracę. Może to znacznie zmniejszyć poziom ekspozycji w całym okresie pracy. Pomoc w minimalizacji narażenia na wibracje.

Należy ZAWSZE używać ostrych dłut, wiertel i ostrzy. Narzędzie należy konserwować zgodnie z instrukcjami i prawidłowo smarować (w odpowiednich miejscach). Jeśli narzędzie jest używane regularnie należy zakupić akcesoria antywibracyjne.

Należy zaplanować harmonogram pracy w celu rozłożenia używania narzędzi wytwarzających wysoki poziom drgań na kilka dni.

## ZALECANE AKUMULATORY I ŁADOWARKI

Kategoria	Rodzaj	Pojemność
20V Akumulator	WA3014	4.0 Ah
20V Ładowarki	WA3883	4.0 A

Vi rekommenderar att du köper tillbehör från butiken där verktygen såljs. Se tillbehörspaketet för mer information. Butikspersonal kan hjälpa dig och ge dig råd.



# OBSŁUGA

## UŻYCIE ZGODNE Z PRZEZNACZENIEM

Dmuchała jest przeznaczona do wydmuchiwania zanieczyszczeń. Nie jest przeznaczona do użytku wewnętrznego ani do oporządzania zwierząt.

# MONTAŻ I OBSŁUGA

DZIAŁANIE	RYСУNEK
<p><b>PRZED PRACĄ</b></p> <p>Ładowanie akumulatora</p> <p><b>UWAGA:</b></p> <ul style="list-style-type: none"> <li>Akumulatorki są NIENAŁADOWANE i należy je naładować przed użyciem.</li> <li>Zawsze ładować oba akumulatory jednocześnie. Więcej szczegółów znajduje się w instrukcji obsługi ładowarki.</li> </ul> <p><b>! OSTRZEŻENIE! Ładowarka oraz akumulatorki są specjalnie zaprojektowane do tego, aby pracowały razem, a więc nie należy usiłować używać innych urządzeń. Nigdy nie należy wkładać ani dopuszczać przedmiotów metalicznych do ładowarki lub pojemnika bateryjnego, gdyż może to spowodować uszkodzenie układu elektrycznego i niebezpieczeństwo porażenia prądem.</b></p>	<p>Patrz Rys. A1</p>
<p>Sprawdzanie stanu naładowania akumulatora</p> <p><b>UWAGA:</b> Fig. A2 dotyczy wyłącznie akumulatorka wyposażonego w kontrolkę świetlną.</p>	<p>Patrz Rys. A2</p>
<p>Demontaż i montaż akumulatora</p> <p><b>UWAGA:</b></p> <ul style="list-style-type: none"> <li><b>Urządzenie pracuje wyłącznie z dwoma zainstalowanymi akumulatorkami. Zawsze używać dwóch takich samych akumulatorów i ładować je równocześnie.</b></li> <li><b>Jeżeli używane są dwie baterie o różnej mocy, urządzenie będzie działać tylko do najniższego poziomu naładowania akumulatora</b></li> </ul>	<p>Patrz Rys. B, C</p>

<p>Kontrolka wskaźnika W celu uzyskania szczegółów należy zapoznać się z rozdziałem STAN AKUMULATORKA</p> <p><b>WAŻNE:</b> <b>Gdy świeci się tylko jedna dioda, akumulator jest nadmiernie rozładowany, mimo iż przycinarka wciąż może być w stanie przycinać żywołot. Kontynuowanie pracy przycinarki z akumulatorem w takim stanie może zmniejszyć żywotność i wydajność akumulatora.</b> <b>Jeśli nie świeci żadna kontrolka oznacza to, że przynajmniej jedna bateria nie jest w pełni doładowana lub jest uszkodzona, sprawdzić, czy są dobrze założone na swoich miejscach.</b></p>	<p>Patrz Rys. D</p>	<p>Regulacja prędkości nawiewu / objętości powietrza za pomocą przełącznika 2 prędkości <b>WSKAZÓWKI DOTYCZĄCE UŻYTKOWANIA</b> – Podczas pracy urządzenia trzymać rurę dmuchawy ok. 8" nad ziemią. Używać ruchu zamiatającego z jednej strony w drugą. – Po zdmuchnięciu zanieczyszczeń/liści na kupkę łatwiej się jej pozbyć.</p> <p> <b>OSTRZEŻENIE!</b> <b>- Nie należy kierować dmuchawą w kierunku twardych obiektów, takich jak gwoździe, śruby lub kamienie.</b> <b>- Nie należy używać dmuchawy w pobliżu przechodniów lub zwierząt domowych.</b> <b>- Należy zachować szczególną ostrożność podczas czyszczenia zanieczyszczeń ze schodów lub innych ograniczonych obszarów.</b> <b>- Należy zakładać goggle ochronne lub inne odpowiednie zabezpieczenie oczu, długie spodnie i buty.</b></p>	<p>Patrz Rys. I1, I2</p>				
<p><b>MONTAŻ</b></p>		<p>Przycisk Turbo dla zwiększenia mocy <b>UWAGA:</b></p> <ul style="list-style-type: none"> <li>Przycisk Turbo do zwiększenia mocy może znacząco poprawić przepływ powietrza i może być stosowany do usuwania ciężkich lub wilgotnych zanieczyszczeń.</li> <li>Najpierw włączyć dmuchawę i wybrać poziom prędkości (od I do III), a następnie wcisnąć i przytrzymać przycisk Turbo. Zwolnić przycisk Turbo – dmuchawa powróci do uprzednio wybranej prędkości pracy.</li> </ul>					
<p>Tryb prędkości powietrza <b>UWAGA:</b> Dmuchawa jest w trybie prędkości powietrza dla domyślnego zespołu. <b>UWAGA:</b> Dmuchawa posiada dwa tryby robocze: tryb prędkości powietrza i tryb objętości powietrza. Aby zmienić tryb, nacisnąć przycisk zwalniający dyszę i przesunąć tyłu, aby włączyć tryb prędkości powietrza. Przesunąć do przodu, aby włączyć tryb objętości powietrza. Możliwość doboru trybu roboczego zależy od prowadzonych prac:</p> <ul style="list-style-type: none"> <li>TRYB „AIR SPEED” zapewnia skoncentrowany strumień powietrza o dużej prędkości, przydatny podczas sprzątania niewielkich powierzchni, usuwania śmieci z trawy, czy przemieszczania ciężkich lub mokrych liści.</li> <li>TRYB „AIR VOLUME” zapewnia strumień powietrza o dużej objętości, przydatny podczas sprzątania dużych powierzchni lub utwardzonych nawierzchni.</li> </ul>	<p>Patrz Rys. E</p>	<p>Patrz Rys. J</p>	<p>101</p>				
<p>Tryb objętości powietrza</p>	<p>Patrz Rys. F, G</p>	<p><b>DIODY LED STANU BATERII (Patrz Rys. D)</b></p> <ul style="list-style-type: none"> <li>Przed uruchomieniem lub po eksploatacji urządzenia nacisnąć przycisk znajdujący się obok kontrolki zasilania na urządzeniu, aby sprawdzić pojemność akumulatora.</li> <li>Podczas pracy pojemność akumulatora będzie wskazywana automatycznie przez wskaźnik naładowania akumulatora. Wskaźnik nieustannie mierzy i wyświetla stan akumulatora w następujący sposób.</li> <li>W przypadku urządzeń z 2 akumulatorami o różnej mocy, wskaźnik zasilania pokazuje stan naładowania akumulatora o niższym poziomie naładowania.</li> </ul>					
<p><b>OBŚŁUGA</b></p>		<table border="1"> <thead> <tr> <th data-bbox="561 1187 716 1246">Stan kontrolki LED baterii</th> <th data-bbox="716 1187 1022 1246">Stan baterii</th> </tr> </thead> <tbody> <tr> <td data-bbox="561 1246 716 1347">Świeci pięć zielonych kontrolki (●●●●●).</td> <td data-bbox="716 1246 1022 1347">Dwie baterie są w pełni doładowane.</td> </tr> </tbody> </table>		Stan kontrolki LED baterii	Stan baterii	Świeci pięć zielonych kontrolki (●●●●●).	Dwie baterie są w pełni doładowane.
Stan kontrolki LED baterii	Stan baterii						
Świeci pięć zielonych kontrolki (●●●●●).	Dwie baterie są w pełni doładowane.						
<p>URUCHAMIANIE I ZATRZYMYWANIE  <b>OSTRZEŻENIE!</b> Narzędzie działa jeszcze kilka sekund po wyłączeniu. Przed położeniem narzędzia zczekać na całkowite zatrzymanie silnika.</p>	<p>Patrz Rys. H</p>						

Świecą dwie, trzy lub cztery zielonych kontrolki.	Dwie baterie są w czynności. Większa ilość świejących kontrolki oznacza wyższy stan doładowania baterii.
Świeci wyłącznie jedna zielona kontrolka (■□□□).	Poziom naładowania co najmniej jednego akumulatora jest bardzo niski. Skontroluj i naładuj akumulator.
Nie świeci żadna kontrolka.	Nie zainstalowano przynajmniej jednej baterii lub jest uszkodzona.
Wyłącznie jedna kontrolka świeci dwa razy w cyklu.	Przynajmniej jedna bateria jest wyladowana (skontrolować stan naładowania), przed ponownym użyciem lub składowaniem należy naładować dwie baterie.
Wyłącznie jedna kontrolka świeci trzy razy w cyklu.	Przynajmniej jedna bateria jest gorąca, poczekać do obniżenia temperatury przed ponownym użyciem.
Wyłącznie jedna kontrolka świeci cztery razy w cyklu.	Maszyna jest obciążona. Usunąć narzędzie z obszaru dmuchania i ponowić próbę.

Deklarujemy, że produkt,  
 Nazwa **Dmuchawa bezprzewodowa**  
 Typ **WG585E WG585E.X (5- oznaczenie urządzenia, Dmuchawy bezprzewodowe)**  
 Funkcje **Zdmuchiwanie**

Jest zgodny z następującymi dyrektywami  
**2006/42/EC, 2014/30/EU, 2011/65/EU&(EU)2015/863, 2000/14/EC zmieniona dyrektywą 2005/88/EC**

2000/14/EC zmieniona dyrektywą 2005/88/EC:  
 - Procedura oceny zgodności zgodna z **Aneksem V Dyrektywy**  
 - Moc dźwięku **96.5 dB (A)**  
 - Deklarowana gwarantowana moc dźwięku **99 dB (A)**

Normy są zgodne z,  
**EN 60335-1, EN 50636-2-100, EN 62233, EN ISO 3744, EN IEC 55014-1, EN IEC 55014-2, EN IEC 63000**

Osoba upoważniona do kompilacji pliku technicznego,  
**Nazwa Marcel Filz**  
**Adres Positec Germany GmbH**  
**Postfach 32 02 16, 50796 Cologne, Germany**





2022/04/06  
 Allen Ding  
 Zastępca głównego inżyniera, testowanie i certyfikacja  
 Positec Technology (China) Co., Ltd.  
 18, Dongwang Road, Suzhou Industrial Park, Jiangsu 215123, P. R. China

## CZYSZCZENIE URZĄDZENIA

Urządzenie należy regularnie czyścić.

-  **Ostrzeżenie! Utrzymywać suchość produktu. Nie spryskiwać wodą pod żadnym pozorem.**
- **Do czyszczenia urządzenia używać jedynie łagodnego mydła i nawilżonej szmatki.**
  - **Nie stosować żadnych detergentów, środków czyszczących lub rozpuszczalników mogących zawierać środki chemiczne, które mogą poważnie uszkodzić tworzywo sztuczne.**
  - **W urządzeniu stosowane są łożyska samosmarujące, dlatego smarowanie nie jest wymagane.**

## ZASADY OCHRONY ŚRODOWISKA

-  Nie wolno mieszać zużytych urządzeń elektrycznych z innymi odpadami domowymi.
-  Należy je oddawać do recyklingu tam, gdzie istnieją odpowiednie zakłady bądź punkty zdawania odpadów. Porady w tym zakresie można zasięgnąć u najbliższego sprzedawcy lub w przedstawicielstwie władz lokalnych.

## DEKLARACJA ZGODNOŚCI

My,  
 Positec Germany GmbH  
 Postfach 32 02 16, 50796 Cologne, Germany

**40V Dmuchawa bezprzewodowa**

**PL**

**Οι χρήστες μπορούν να δουν τις ηλεκτρονικές οδηγίες στη διεύθυνση <https://eu.worx.com>.**

## **ΠΡΩΤΟΤΥΠΟ ΟΔΗΓΙΩΝ ΧΡΗΣΗΣ**

**ΠΡΟΕΙΔΟΠΟΙΗΣΗ!**  
**⚠ Διαβάστε όλες τις υποδείξεις.** Η μη τήρηση των παρακάτω υποδείξεων μπορεί να έχει σα συνέπεια ηλεκτροπληξία, κίνδυνο πυρκαϊάς ή/και σοβαρούς τραυματισμούς.

### **ΦΥΛΑΞΤΕ ΟΛΕΣ ΤΙΣ ΠΡΟΕΙΔΟΠΟΙΗΣΕΙΣ ΚΑΙ ΤΙΣ ΟΔΗΓΙΕΣ ΓΙΑ ΜΕΛΛΟΝΤΙΚΗ ΑΝΑΦΟΡΑ.**

Η συσκευή προορίζεται για χρήση μόνο με τη μονάδα παροχής ρεύματος που συνοδεύει τη συσκευή.

### **ΣΗΜΑΝΤΙΚΟ ΔΙΑΒΑΣΤΕ ΠΡΟΣΕΚΤΙΚΑ ΠΡΙΝ ΑΠΟ ΤΗ ΧΡΗΣΗ ΦΥΛΑΞΤΕ ΓΙΑ ΜΕΛΛΟΝΤΙΚΗ ΑΝΑΦΟΡΑ**

### **ΠΡΑΚΤΙΚΕΣ ΑΣΦΑΛΟΥΣ ΛΕΙΤΟΥΡΓΙΑΣ**

#### **1) ΕΚΠΑΙΔΕΥΣΗ**

a) Διαβάστε προσεκτικά τις οδηγίες. Εξοικειωθείτε με τα χειριστήρια και τη σωστή

χρήση της συσκευής.

- b) Μην επιτρέπετε ποτέ σε παιδιά, άτομα με μειωμένες φυσικές, αισθητηριακές ή πνευματικές ικανότητες, ή με έλλειψη εμπειρίας και γνώσεων, ή σε άτομα που δεν είναι εξοικειωμένα με αυτές τις οδηγίες να χρησιμοποιούν το μηχάνημα. Οι τοπικοί κανονισμοί ενδέχεται να επιβάλλουν περιορισμούς στην ηλικία των χειριστών.
- c) Μην κουρεύετε ποτέ το γκαζόν όταν υπάρχουν κοντά άνθρωποι, ειδικά παιδιά ή κατοικίδια ζώα.
- d) Ο χειριστής ή ο χρήστης είναι υπεύθυνος για πιθανά ατυχήματα ή κινδύνους που συμβαίνουν σε άλλα άτομα ή στην παρουσία τους.

#### **2) ΠΡΟΕΤΟΙΜΑΣΙΑ**

- a) Όταν κουρεύετε το γκαζόν, να φοράτε πάντα γερά παπούτσια και μακρύ παντελόνι. Μην χρησιμοποιείτε τη μηχανή με γυμνά πόδια ή με ανοιχτά πέδιλα ή σανδάλια. Αποφύγετε φαρδιά ρούχα ή ρούχα με κορδόνια ή γραβάτες.
- b) Μη φοράτε φαρδιά

ενδύματα ή κοσμήματα.  
Κρατάτε τα μαλλιά σας,  
τα ενδύματα σας και εξ  
αρτήματα.

- c) Να φοράτε ωτοασπίδες και προστατευτικά για τα μάτια. Να τα φοράτε διαρκώς κατά τη λειτουργία του μηχανήματος.
- d) Να λειτουργείτε το μηχάνημα σε μια συνιστώμενη θέση και μόνο σε μια σταθερή, επίπεδη επιφάνεια.
- e) Μην λειτουργείτε το μηχάνημα σε μια ασφαλτοστρωμένη επιφάνεια ή επιφάνεια με χαλίκι, όπου μπορεί να εκτινάσσεται υλικό και να προκληθεί τραυματισμός.
- f) Πριν τη χρήση, εκτελείτε πάντα οπτική επιθεώρηση για να βεβαιωθείτε ότι οι συνδετήρες είναι ασφαλισμένοι, το περίβλημα άθικτο και τα προστατευτικά και φίλτρα στη θέση τους. Αντικαταστήστε φθαρμένα ή κατεστραμμένα εξαρτήματα σε σει για να διατηρείτε την ισορροπία. Αντικαταστήστε κατεστραμμένες ή δυσανάγνωστες ετικέτες.

### **3) ΛΕΙΤΟΥΡΓΙΑ**

- a) Πριν την εκκίνηση του μηχανήματος, βεβαιωθείτε ότι ο θάλαμος τροφοδοσίας είναι κενός.
- b) Μην επιτρέπετε στο πρόσωπο και σώμα σας να πλησιάσει στο άνοιγμα εισόδου τροφοδοσίας.
- c) Μην επιτρέπετε στα χέρια σας ή σε άλλο μέρος του σώματος ή στα ρούχα σας να εισέλθουν στο θάλαμο τροφοδοσίας, στον αγωγό εκκένωσης ή κοντά σε οποιοδήποτε κινούμενο εξάρτημα.
- d) Να κρατάτε διαρκώς την ισορροπία σας. Μην τεντώνεστε. Μην στέκεστε ποτέ σε υψηλότερο επίπεδο από τη βάση του μηχανήματος όταν τροφοδοτείτε υλικό σε αυτό.
- e) Να στέκεστε πάντα μακριά από τη ζώνη εκκένωσης κατά τη λειτουργία του μηχανήματος.
- f) Εάν το μηχάνημα ξεκινά και ακούγεται ασυνήθιστος θόρυβος ή κραδασμοί, απενεργοποιήστε αμέσως την πηγή ρεύματος και επιτρέψτε στο μηχάνημα να σταματήσει. Αφαιρέστε το στοιχείο μπαταρίας από



το μηχάνημα και λάβετε τα κατάλληλα μέτρα πριν την επανεκκίνηση και λειτουργία του μηχανήματος:

- i) επιθεωρήστε για βλάβη,
- ii) αντικαταστήστε ή επισκευάστε τυχόν κατεστραμμένα εξαρτήματα,
- iii) ελέγξτε και σφίξτε τυχόν χαλαρά εξαρτήματα.
- g) Μην επιτρέψετε σε επεξεργασμένο υλικό να συγκεντρωθεί στη ζώνη εκκένωσης, αυτό μπορεί να αποτρέψει την ορθή εκκένωση και να προκαλέσει επιστροφή του υλικού από το άνοιγμα εισόδου.
- h) Εάν το μηχάνημα είναι βουλωμένο, απενεργοποιήστε την πηγή ρεύματος και αφαιρέστε το στοιχείο μπαταρίας από το μηχάνημα πριν καθαρίσετε τυχόν υπολείμματα.
- i) Μην λειτουργείτε το μηχάνημα με ελαττωματικά προστατευτικά ή θωρακίσεις, ή χωρίς διατάξεις ασφαλείας.
- J) Διατηρείτε την πηγή ρεύματος καθαρή από υπολείμματα και άλλες

συσσωρεύσεις, για να αποφύγετε τυχόν βλάβη στην πηγή ρεύματος ή πιθανή πυρκαγιά.

- k) Μην μεταφέρετε αυτό το μηχάνημα ενώ η πηγή ρεύματος είναι σε λειτουργία.
- l) Να αποσυνδέετε πάντα το μηχάνημα από την παροχή ρεύματος (π.χ. αφαιρέστε το στοιχείο μπαταρίας από το μηχάνημα)
  - όποτε αφήνετε το μηχάνημα,
  - πριν καθαρίσετε φραξίματα ή ξεβουλώσετε τον αγωγό,
  - πριν κάνετε έλεγχο, καθαρίσιμα ή εργαστείτε στο ηλεκτρικό εργαλείο.
- m) Αποφύγετε τη χρήση του μηχανήματος υπό κακές καιρικές συνθήκες, ειδικά όταν υπάρχει κίνδυνος αστραπών.

#### **4) ΣΥΝΤΗΡΗΣΗ ΚΑΙ ΑΠΟΘΗΚΕΥΣΗ**

- a) Να κρατάτε όλες τις βίδες και τα παξιμάδια σφιχτά ώστε να διασφαλίσετε ότι η συσκευή είναι σε ασφαλή λειτουργία.
- b) Να αντικαταστείτε τα φθαρμένα ή με βλάβη εξαρτήματα για λόγους

ασφάλειας.

- c) Να χρησιμοποιείτε ως ανταλλακτικά μόνο αυθεντικά εξαρτήματα και αξεσουάρ.
- d) Φυλάξτε το μηχάνημα σε στεγνό χώρο, μακριά από παιδιά.
- e) Όταν το μηχάνημα απενεργοποιηθεί για συντήρηση, επιθεώρηση ή αποθήκευση, ή για αλλαγή ενός αξεσουάρ, απενεργοποιήστε την πηγή ρεύματος, αποσυνδέστε το μηχάνημα από την παροχή ρεύματος και βεβαιωθείτε ότι όλα τα κινούμενα εξαρτήματα ακινητοποιούνται εντελώς. Να επιτρέπετε στο μηχάνημα να κρυώσει πριν πραγματοποιήσετε επιθεωρήσεις, ρυθμίσεις κ.λπ.. Να συντηρείτε το μηχάνημα και να το διατηρείτε καθαρό.
- f) Αποθηκεύετε το μηχάνημα σε ξηρό μέρος και όπου δεν πλησιάζουν παιδιά.
- g) Να επιτρέπετε πάντα στο μηχάνημα να κρυώσει πριν την αποθήκευση.
- h) Μην επιχειρείτε ποτέ να παρακάμψετε τη λειτουργία ενδασφάλισης της

προστατευτικής διάταξης.

Αυτή είναι μια συσκευή τρίτης κατηγορίας και πρέπει να τροφοδοτείται μόνο με ασφαλές εξαιρετικά χαμηλό τάση που αντιστοιχεί στο σήμα πάνω στη συσκευή.

### **ΠΡΟΕΙΔΟΠΟΙΗΣΕΙΣ ΑΣΦΑΛΕΙΑΣ ΓΙΑ ΤΗ ΣΥΣΤΟΙΧΙΑ ΜΠΑΤΑΡΙΩΝ**

- a) Απαγορεύονται η αποσυναρμολόγηση, το άνοιγμα ή το κόψιμο στοιχείων μπαταριών ή συστοιχιών μπαταριών.**
- b) Δεν πρέπει να βραχυκυκλώνετε συστοιχίες μπαταριών. Οι συστοιχίες μπαταριών δεν πρέπει να φυλάσσονται ανοργάνωτα σε κουτί ή συρτάρι όπου μπορεί να βραχυκυκλώσουν η μία την άλλη ή να βραχυκυκλωθούν από αγώγιμα υλικά. Όταν δεν χρησιμοποιείτε την μπαταρία, φροντίστε να τη φυλάσσετε μακριά από άλλα μεταλλικά αντικείμενα, όπως συνδετήρες χαρτιού, κέρματα, κλειδιά, καρφιά, βίδες ή άλλα μικρά**

- μεταλλικά είδη, που μπορεί να δημιουργήσουν σύνδεση μεταξύ των δύο ακροδεκτών. Αν τοποθετήσετε τους ακροδέκτες της μπαταρίας τον ένα δίπλα στον άλλο, μπορεί να προκληθούν εγκαύματα ή πυρκαγιά.
- c) Μην αφήσετε τη συστοιχία μπαταριών εκτεθειμένη σε υψηλή θερμοκρασία ή φωτιά. Αποφύγετε την αποθήκευσή της σε σημείο άμεσα εκτεθειμένο στο φως του ήλιου.
- d) Μην αφήσετε τη συστοιχία μπαταριών να υποστεί μηχανικό πλήγμα.
- e) Σε περίπτωση διαρροής της μπαταρίας, μην αφήσετε το υγρό να έρθει σε επαφή με το δέρμα ή τα μάτια σας. Αν συμβεί κάτι τέτοιο, πλύνετε το προσβεβλημένο σημείο με άφθονο νερό και ζητήστε τη συμβουλή γιατρού.
- f) Η συστοιχία μπαταριών πρέπει να είναι πάντα καθαρή και στεγνή.
- g) Αν λερωθούν οι ακροδέκτες της συστοιχίας μπαταριών, σκουπίστε τους με καθαρό στεγνό πανί.
- h) Η συστοιχία μπαταριών χρειάζεται φόρτιση πριν από τη χρήση της. Πρέπει να ανατρέχετε πάντοτε στην παρούσα οδηγία και να χρησιμοποιείτε τη σωστή διαδικασία φόρτισης.
- i) Μην αφήνετε τη συστοιχία μπαταριών να φορτίζεται όταν δεν τη χρησιμοποιείτε.
- j) Μετά από παρατεταμένες περιόδους αποθήκευσης, μπορεί να χρειαστεί να φορτίσετε και να αποφορτίσετε τη συστοιχία μπαταριών αρκετές φορές για να επιτευχθούν οι μέγιστες επιδόσεις της.
- k) Για επαναφόρτιση χρησιμοποιήστε μόνο τον φορτιστή που καθορίζει η Worx. Μην χρησιμοποιήσετε άλλον φορτιστή εκτός από αυτόν που παρέχεται αποκλειστικά για χρήση μαζί με τον εξοπλισμό.
- l) Μην χρησιμοποιήσετε

## ΣΥΜΒΟΛΑ



Διαβάστε το εγχειρίδιο



ΠΡΟΣΟΧΗ



Φοράτε προστατευτικά για τα μάτια



Δεν πρέπει να εκτίθεται σε βροχή



Φοράτε Προστατευτικά για τα Αυτιά



Διατηρείτε όσους στέκονται εκεί γύρω ή τα παιδιά μακριά



Προειδοποίηση κινδύνου





Απόβλητα σχετικά με ηλεκτρισμό δεν πρέπει να πετάγονται μαζί με τα απόβλητα του νοικοκυριού. Παρακαλούμε να τα ανακυκλώνετε εκεί όπου υπάρχουν οι απαραίτητες εγκαταστάσεις. Ελέγξτε στον τοπικό σας δήμο ή στους πωλητές για συμβουλές ανακύκλωσης.



Αποσυνδέετε την μπαταρία από την πρίζα πριν να κάνετε οποιαδήποτε ρύθμιση, σέρβις ή συντήρηση.

- άλλη συστοιχία μπαταριών που δεν έχει σχεδιαστεί για χρήση μαζί με τον εξοπλισμό.**
- μ) Φυλάξτε τη συστοιχία μπαταριών μακριά από σημεία όπου μπορεί να τη βρουν τα παιδιά.**
- ν) Φυλάξτε τα αρχικά ενημερωτικά έντυπα του προϊόντος γιατί μπορεί να τα χρειαστείτε στο μέλλον.**
- ο) Όταν δεν χρησιμοποιείτε την μπαταρία, πρέπει να την αφαιρείτε από τον εξοπλισμό.**
- π) Η απόρριψη των μπαταριών πρέπει να γίνεται με τον ενδεδειγμένο τρόπο.**
- α) Μην αναμειγνύετε τις μπαταρίες ή διαφορετική κατασκευή, χωρητικότητα, μέγεθος ή τύπο μέσα στον εξοπλισμό.**
- ρ) Φυλάτε την μπαταρία μακριά από συσκευές μικροκυμάτων και υψηλή πίεση.**

  	<p>Μπαταρία ιόντων λιθίου. Το προϊόν αυτό διαθέτει επισήμανση ενός συμβόλου που αφορά την «εξεχωριστή συλλογή» για όλες τις συστοιχίες μπαταριών και για τη συστοιχία μπαταριών του προϊόντος αυτού. Στη συνέχεια θα ανακυκλωθεί ή θα αποσυναρμολογηθεί ώστε να ελαχιστοποιηθούν οι επιπτώσεις στο περιβάλλον. Οι συστοιχίες μπαταριών μπορούν να είναι επικίνδυνες για το περιβάλλον και την ανθρώπινη υγεία καθώς περιέχουν επικίνδυνες ουσίες.</p>
--	---

	Μην καεί
--	----------

	<p>Εάν γίνει εσφαλμένη απόρριψη των μπαταριών μπορεί να εισέλθουν στον κύκλο του νερού με αποτέλεσμα να τεθεί σε κίνδυνο το οικοσύστημα. Μην απορρίπτετε τις άχρηστες μπαταρίες ως μη ταξινομημένα αστικά απορρίμματα.</p>
--	--

## ΚΑΤΑΛΟΓΟΣ ΕΞΑΡΤΗΜΑΤΩΝ

1. ΑΚΡΟΦΥΣΙΟ ΜΕΤΑΒΛΗΤΟΥ ΕΛΕΓΧΟΥ ΑΕΡΑ
2. ΣΩΛΗΝΑΣ ΦΥΣΗΤΗΡΑ
3. ΚΟΥΜΠΙ ΤΟΥΡΜΠΟ ΓΙΑ ΕΝΙΣΧΥΣΗ ΤΗΣ ΙΣΧΥΟΣ
4. ΔΙΑΚΟΠΤΗΣ ON/OFF
5. ΛΑΒΗ
6. ΚΟΥΜΠΙΑ ΑΠΕΛΕΥΘΕΡΩΣΗΣ ΜΠΑΤΑΡΙΩΝ\*
7. ΜΠΑΤΑΡΙΑ\*
8. ΠΕΡΙΒΛΗΜΑ ΚΙΝΗΤΗΡΑ
9. ΚΟΥΜΠΙ ΑΠΟΔΕΣΜΕΥΣΗΣ ΑΚΡΟΦΥΣΙΟΥ
10. ΕΝΔΕΙΚΤΙΚΗ ΛΥΧΝΙΑ ΜΠΑΤΑΡΙΑΣ (ΒΛ. ΕΙΚ. D)

\*Δεν περιλαμβάνονται στο βασικό εξοπλισμό όλα τα εξαρτήματα που απεικονίζονται ή περιγράφονται.

## ΤΕΧΝΙΚΕΣ ΠΛΗΡΟΦΟΡΙΕΣ

Τύπος **WG585E WG585E.X (5 - χαρακτηρισμός μηχανήματος, αντιπροσωπ. Φυσητήρας καθαρισμού μπαταρίας λιθίου)**

**WG585E WG585E.X\*\***

Βολτ	40 V  Max. (2x20 V Max.) ***
Μέγιστος όγκος αέρα	1053 m <sup>3</sup> /h (λειτουργία όγκου)
Μέγιστη ταχύτητα αέρα	266 km/h (λειτουργία ταχύτητας)
Τύπος μπαταρίας	ι ιόντων
Βάρος (μόνο το εργαλείο)	1.5 kg

\*\* X=1-999, A-Z, M1-M9 χρήση μόνο για διαφορετικούς πελάτες, δεν υπάρχουν ασφαλείς σχετικές διαφορές μεταξύ αυτών των μοντέλων

\*\*\*Τάση μετρηθείσα χωρίς φορτίο. Η αρχική τάση της μπαταρίας φτάνει έως 20 volt. Η ονομαστική τάση είναι 18 volt.

## ΠΛΗΡΟΦΟΡΙΕΣ ΘΟΡΥΒΟΥ

Μετρημένη ηχητική πίεση  $L_{pA} = 86.7 \text{ dB(A)}$

$K_{pA} = 3.0 \text{ dB(A)}$

Μετρημένη ηχητική δύναμη  $L_{WA} = 96.5 \text{ dB(A)}$

$K_{WA} = 3.0 \text{ dB(A)}$

**Φοράτε Προστατευτικά για τα Αυτιά.**



## ΠΛΗΡΟΦΟΡΙΕΣ ΔΟΝΗΣΕΩΝ

Τυπική μετρημένη δόνηση  $a_h < 2.5 \text{ m/s}^2$

Αβεβαιότητα  $K = 1.5 \text{ m/s}^2$

Η δηλωμένη συνολική τιμή δόνησης μπορεί να χρησιμοποιηθεί για τη σύγκριση ενός εργαλείου με ένα άλλο και μπορεί να χρησιμοποιηθεί, επίσης, σε προκαταρκτική αξιολόγηση έκθεσης.

**ΠΡΟΣΟΧΗ:** Η τιμή εκπομπής κραδασμών κατά τη διάρκεια της ενεργούς χρήσης του εργαλείου ενδέχεται να διαφέρει από την τιμή που αναφέρεται ανάλογα με τους τρόπους με τους οποίους χρησιμοποιείται το εργαλείο, ανάλογα με τα ακόλουθα παραδείγματα και άλλες μεταβλητές στον τρόπο χρήσης του εργαλείου:

Πώς χρησιμοποιείται το εργαλείο και τα υλικά που είναι τα αντικείμενα κοπής ή διάτρησης.

Αν το εργαλείο βρίσκεται σε καλή κατάσταση και συντηρείται σωστά.

Αν χρησιμοποιείται το κατάλληλο εξάρτημα για το εργαλείο και αν είναι αιχμηρό και σε καλή

κατάσταση.

Πόσο σφικτή είναι η λαβή στο χερούλι και αν χρησιμοποιούνται αξεσουάρ κατά των κραδασμών. Αν χρησιμοποιείται το εργαλείο όπως έχει προδιαγραφεί από το σχεδιασμό του και τις παρούσες οδηγίες.

Το εργαλείο αυτό ενδέχεται να προκαλέσει σύνδρομο κραδασμού χεριού-βραχίονα εάν η χρήση του δεν ελέγχεται σωστά.

**ΠΡΟΣΟΧΗ:** Για να υπάρχει ακρίβεια, η εκτίμηση του επιπέδου έκθεσης σε πραγματικές συνθήκες χρήσης πρέπει να λάβει επίσης υπόψη όλα τα μέρη του κύκλου λειτουργίας όπως τις φορές που το εργαλείο απενεργοποιείται καθώς και όταν λειτουργεί σε κενό αλλά δεν κάνει πραγματικά την εργασία. Αυτό μπορεί να μειώσει σημαντικά το επίπεδο έκθεσης μέσα στη συνολική περίοδο λειτουργίας.

Βοήθεια στην ελαχιστοποίηση του κινδύνου έκθεσης σε κραδασμούς.

Να συντηρείτε το εργαλείο σύμφωνα με τις παρούσες οδηγίες και να το διατηρείτε καλά γρασαρισμένο (εκεί που ισχύει).

Εάν το εργαλείο πρόκειται να χρησιμοποιείται τακτικά τότε επενδύστε σε αξεσουάρ κατά των κραδασμών.

Να αποφεύγετε τη χρήση εργαλείων σε θερμοκρασίες 100C ή χαμηλότερες.

Σχεδιάστε το πρόγραμμα της εργασίας σας έτσι ώστε να διαμοιράσετε τη χρήση εργαλείων υψηλών κραδασμών μέσα σε μερικές μέρες.

## ΠΡΟΤΕΙΝΟΜΕΝΕΣ ΜΠΑΤΑΡΙΕΣ ΚΑΙ ΦΟΡΤΙΣΤΕΣ

Κατηγορία	Μοντέλο	Χωρητικότητα
Μπαταρία 20V	WA3014	4.0 Ah
Φορτιστής 20V	WA3883	4.0 A

Συνιστούμε να αγοράζετε τα εξαρτήματά σας από το ίδιο κατάστημα από το οποίο αγοράσατε το εργαλείο.

Διαβάζετε τις πληροφορίες πάνω στη συσκευασία του εξαρτήματος για περισσότερες λεπτομέρειες.

Το προσωπικό του καταστήματος μπορεί να σας βοηθήσει και να σας συμβουλευθεί.

## ΔΙΑΔΙΚΑΣΙΑ ΦΟΡΤΙΣΗΣ



### ΧΡΗΣΗ ΣΥΜΦΩΝΑ ΜΕ ΤΟΝ ΠΡΟΟΡΙΣΜΟ

Ο φυσητήρας προορίζεται αποκλειστικά για οικιακή χρήση. Χρησιμοποιήστε το φυσητήρα σε εξωτερικό χώρο για να μετακινήσετε υπολείμματα στον κήπο.

## ΣΥΝΑΡΜΟΛΟΓΗΣΗ ΚΑΙ ΛΕΙΤΟΥΡΓΙΑ

ΕΝΕΡΓΕΙΑ	ΣΙΚ
<b>ΠΡΙΝ ΤΗ ΛΕΙΤΟΥΡΓΙΑ</b>  Φορτιστή της Μπαταρίας <b>ΣΗΜΕΙΩΣΗ:</b> <ul style="list-style-type: none"><li>Οι μπαταρίες αποστέλλονται αφορτιστές. Κάθε μπαταρία πρέπει να φορτίζεται πλήρως πριν την πρώτη χρήση.</li><li>Φορτίζετε πάντα και τις δύο μπαταρίες ταυτόχρονα. Μπορείτε να βρείτε περισσότερες λεπτομέρειες στο εγχειρίδιο του φορτιστή.</li></ul>  <b>ΠΡΟΣΟΧΗ!</b> Ο φορτιστής και η μπαταρία έχουν ειδικά σχεδιαστεί για να δουλεύουν μαζί, γι' αυτό μην επιχειρήσετε να χρησιμοποιήσετε άλλες συσκευές. Μην αφήνετε μεταλλικά αντικείμενα στις συνδέσεις της μπαταρίας ή του φορτιστή γιατί μια διακοπή ρεύματος ή ηλεκτροπληξία μπορεί να συμβούν.	ELK A1
ΕΛΕΓΧΟΣ ΤΗΣ ΚΑΤΑΣΤΑΣΗΣ ΦΟΡΤΙΣΗΣ ΜΠΑΤΑΡΙΑΣ <b>Σημείωση:</b> Η Εικ. A2, ισχύει μόνο για τη συστοιχία μπαταριών με ενδεικτική λυχνία μπαταρίας.	ELKA2
Τοποθέτηση και απομάκρυνση της συστοιχίας μπαταριών <b>ΣΗΜΕΙΩΣΗ:</b> <ul style="list-style-type: none"><li><b>Το μηχάνημα αυτό θα μπορέσει να λειτουργήσει μόνο εφόσον τοποθετηθούν 2 μπαταρίες. Συστήνεται να χρησιμοποιείτε τις ίδιες δύο μπαταρίες και να τις φορτίζετε ταυτόχρονα.</b></li><li><b>Όταν χρησιμοποιείτε δύο μπαταρίες με διαφορετική ισχύ, το μηχάνημα θα λειτουργεί μόνο στο επίπεδο της μπαταρίας με τη χαμηλότερη ισχύ.</b></li></ul>	ELK B, C

**ΛΥΧΝΙΑ ΕΝΔΕΙΞΗΣ ΙΣΧΥΟΣ**

Δείτε τις λεπτομέρειες στο απόσπασμα ΚΑΤΑΣΤΑΣΗ ΜΠΑΤΑΡΙΑΣ



**ΣΗΜΑΝΤΙΚΟ:**

**Όταν ανάβει μόνο μια λυχνία, η μπαταρία σας έχει αποφορτιστεί υπερβολικά, παρότι το μηχανήμα έχει ακόμα δυνατότητα λειτουργίας. Εάν συνεχίσετε με τη λειτουργία του μηχανήματός σας με την μπαταρία σε αυτή την αποφορτισμένη κατάσταση, μπορεί να μειωθεί η διάρκεια ζωής και η απόδοση της μπαταρίας σας. Όταν δεν ανάβει καμία λυχνία, τουλάχιστον μια μπαταρία δεν έχει εγκατασταθεί καλά ή η μπαταρία μπορεί να είναι ελαττωματική. Βεβαιωθείτε ότι οι μπαταρίες εδράζονται καλά στη θέση τους.**

**ΣΥΝΑΡΜΟΛΟΓΗΣΗ**

Λειτουργία ταχύτητας αέρα  
**ΣΗΜΕΙΩΣΗ:** Ο φυσητήρας βρίσκεται στη λειτουργία ταχύτητας αέρα για την προεπιλεγμένη συναρμολόγηση.  
**ΣΗΜΕΙΩΣΗ:** Ο φυσητήρας έχει δύο είδη λειτουργίας: λειτουργία ταχύτητας αέρα και λειτουργία όγκου αέρα. Για εναλλαγή στις λειτουργίες πατήστε το κουμπί αποδέσμευσης ακροφυσίου και σύρετε προς τα πίσω για τη λειτουργία ταχύτητας αέρα. Σύρετε προς τα εμπρός για τη λειτουργία όγκου αέρα.

Επιλέξτε την κατάλληλη λειτουργία σύμφωνα με την εργασία σας:  
 - Η ΛΕΙΤΟΥΡΓΙΑ ΤΑΧΥΤΗΤΑΣ ΑΕΡΑ παρέχει υψηλή ταχύτητα, συγκεντρωμένη ροή αέρα για τη σάρωση μικρότερων περιοχών, την απομάκρυνση υπολειμμάτων από γρασίδι ή για τη μετακίνηση βαριών ή βρεγμένων φύλλων.  
 - Η ΛΕΙΤΟΥΡΓΙΑ ΟΓΚΟΥ ΑΕΡΑ παρέχει υψηλό όγκο ροής αέρα για την κάλυψη μεγαλύτερου τομέα ή σε σκληρές επιφάνειες.

Λειτουργία όγκου αέρα

**ΛΕΙΤΟΥΡΓΙΑ**

**ΕΚΚΙΝΗΣΗ ΚΑΙ ΔΙΑΚΟΠΗ**



**Προσοχή!** Το εργαλείο θα λειτουργήσει για μερικά δευτερόλεπτα αφού διακοπεί η λειτουργία του. Περιμένετε να σταματήσει τελείως ο κινητήρας πριν αφήσετε κάτω το εργαλείο.

ELK D

ELK E

ELK F, G

ELK H

Ρύθμιση της ταχύτητας φυσήματος / του όγκου αέρα με διακόπτη 2 ταχυτήτων ΣΥΜΒΟΥΛΕΣ ΓΙΑ ΤΟ ΧΡΗΣΤΗ  
 - Κρατήστε το φυσητήρα περίπου 8" πάνω από το έδαφος όταν λειτουργείτε το εργαλείο. Κάντε μια κίνηση σκούπας από πλευρά σε πλευρά.  
 - Μετά το φύσημα των συσσωρευμένων υπολειμμάτων/φύλλων σε σωρό, είναι εύκολο να απαλλαγθείτε από το σωρό.

**Προσοχή!**

- Μην φυσάτε σκληρά αντικείμενα όπως καρφιά, βίδες ή πέτρες.
- Μη λειτουργείτε το φυσητήρα κοντά σε παρευρισκόμενους ή κατοικίδια.
- Να είστε ιδιαίτερα προσεκτικοί όταν καθαρίζετε υπολείμματα από σκαλιά ή άλλες στενές περιοχές.
- Να φοράτε προστατευτικά γυαλιά ή άλλη κατάλληλη προστασία για τα μάτια, μακριά παντελόνια και παπούτσια.

ELK I1, I2

**Κουμπί τούρμπο για ενίσχυση της ισχύος ΣΗΜΕΙΩΣΗ:**

- Το κουμπί τούρμπο για ενίσχυση της ισχύος μπορεί να αυξήσει σημαντικά τη ροή αέρα και χρησιμοποιείται για την απομάκρυνση βαριών ή βρεγμένων υπολειμμάτων.
- Ενεργοποιήστε πρώτα τον φυσητήρα και επιλέξτε τον έλεγχο ταχύτητας (ταχύτητα I ή II), κατόπιν πιέστε το κουμπί τούρμπο και κρατήστε το. Αποδεσμεύστε το κουμπί τούρμπο, ο φυσητήρας θα επιστρέψει στην ταχύτητα που επιλέχθηκε προηγουμένως.

ELK J

**ΚΑΤΑΣΤΑΣΗ ΜΠΑΤΑΡΙΑΣ(Δείτε D)**

- Πριν την εκκίνηση ή μετά τη χρήση πατήστε το κουμπί δίπλα στη λυχνία ένδειξης ισχύος στο μηχανήμα για να ελέγξετε την ισχύ μπαταρίας.
- Κατά τη διάρκεια της χρήσης η ισχύς μπαταρίας θα προβάλλεται αυτόματα από την ένδειξη ισχύος μπαταρίας. Η ένδειξη ανιχνεύει και προβάλλει συνεχώς την κατάσταση μπαταρίας ως εξής.
- Εάν φορτίσετε το μηχανήμα με 2 συστοιχίες μπαταριών διαφορετικής ισχύος, η λυχνία ένδειξης ισχύος προβάλλει την κατάσταση μπαταρίας με την χαμηλότερη ισχύ από τις δύο μπαταρίες.

**Κατάσταση λυχνίας ένδειξης μπαταρίας**

**Κατάσταση μπαταρίας**

Ανάβουν πέντε πράσινες λυχνίες ( ■■■■■ ).	Οι δύο μπαταρίες είναι πλήρως φορτισμένες.
Δύο, τρεις ή τέσσερις πράσινες λυχνίες ανάβουν.	Οι δύο μπαταρίες έχουν λίγη εναπομείνασα φόρτιση. Όσο περισσότερες λυχνίες ανάβουν, τόσο μεγαλύτερη είναι η χωρητικότητα της μπαταρίας.
Μόνο μια πράσινη λυχνία ( ■ □ □ □ □ ) ανάβει.	Η ισχύς μπαταρίας τουλάχιστον μιας συστοιχίας μπαταριών είναι πολύ χαμηλή. Ελέγξτε και φορτίστε τη συστοιχία μπαταριών.
Δεν ανάβει καμία λυχνία.	Τουλάχιστον μια μπαταρία δεν έχει εγκατασταθεί καλά ή η μπαταρία μπορεί να είναι ελαττωματική.
Μόνο μια λυχνία αναβοσβήνει δύο φορές ανά κύκλο.	Τουλάχιστον μια μπαταρία έχει υπερφορτιστεί (ανατρέξτε στην κατάσταση φόρτισης μπαταρίας), επαναφορτίστε τις δύο μπαταρίες αμέσως πριν από εκ νέου χρήση ή αποθήκευση.
Μόνο μια λυχνία αναβοσβήνει τρεις φορές ανά κύκλο.	Τουλάχιστον μια μπαταρία είναι καυτή, περιμένετε να κρυώσει πριν από επανεκκίνηση.
Μόνο μια λυχνία αναβοσβήνει τέσσερις φορές ανά κύκλο.	Το μηχάνημα έχει υπερφορτωθεί. Απομακρύνετε το εργαλείο από τον τομέα κοπής και δοκιμάστε ξανά.

εκεί όπου υπάρχουν οι απαραίτητες εγκαταστάσεις. Ελέγξτε στον τοπικό σας δήμο ή στους πωλητές για συμβουλές ανακύκλωσης.

## ΔΗΛΩΣΗ ΣΥΜΜΟΡΦΩΣΗΣ

Εμείς,  
Positec Germany GmbH  
Postfach 32 02 16, 50796 Cologne, Germany

Δηλώνουμε ότι το προϊόν,  
Περιγραφή **Φυσητήρας καθαρισμού μπαταρίας**  
Τύπος **WG585E WG585E.X (5 - χαρακτηρισμός μηχανήματος, αντιπροσωπ. Φυσητήρας καθαρισμού μπαταρίας λιθίου)**  
Λειτουργία **Φυσήματος**

Συμμορφώνεται με τις παρακάτω Οδηγίες,  
**2006/42/EC, 2014/30/EU, 2011/65/EU&(EU)2015/863, 2000/14/EC τροποποιηθηκε από την 2005/88/EC**

2000/14/EC τροποποιήθηκε από την 2005/88/EC:  
- Διαδικασία Αξιολόγησης Συμβατότητας σύμφωνα με **Παράρτημα V**  
- Μετρημένο επίπεδο τάσης ήχου **96.5 dB (A)**  
- Δηλωμένο εγγυημένο επίπεδο τάσης ήχου **99 dB (A)**

Πρότυπα συμμόρφωσης,  
**EN 60335-1, EN 50636-2-100, EN 62233, EN ISO 3744, EN IEC 55014-1, EN IEC 55014-2, EN IEC 63000**

Το πρόσωπο που έχει εξουσιοδότηση να συντάξει το τεχνικό αρχείο  
**Όνομα Marcel Filz**  
**Διεύθυνση Positec Germany GmbH**  
**Postfach 32 02 16, 50796 Cologne, Germany**



2022/04/06  
Allen Ding  
Βοηθός Αρχιμηχανικός, Δοκιμές & Πιστοποιήσεις  
Positec Technology (China) Co., Ltd  
18, Dongwang Road, Suzhou Industrial Park, Jiangsu 215123, P. R. China

## ΚΑΘΑΡΙΣΜΟΣ ΤΟΥ ΕΡΓΑΛΕΙΟΥ

Να καθαρίζετε τακτικά το εργαλείο.



**Προσοχή! Το προϊόν πρέπει να παραμένει στεγνό. Μην το ψεκάζετε ποτέ με νερό.**

**-Για να το καθαρίσετε, χρησιμοποιήστε μόνο μαλακό σαπούνι και ένα νοτισμένο πανί.**

**-Μην χρησιμοποιείτε κανένα απορρυπαντικό, καθαριστικό ή διαλυτικό το οποίο ενδέχεται να περιέχει χημικά τα οποία θα μπορούσαν να προκαλέσουν ζημιά στο πλαστικό.**

**-Στο προϊόν χρησιμοποιούνται αυτο-λιπανόμενοι τριβείς, επομένως δεν απαιτείται λίπανση.**

## ΠΡΟΣΤΑΣΙΑ ΤΟΥ ΠΕΡΙΒΑΛΛΟΝΤΟ



Απόβλητα σχετικά με ηλεκτρισμό δεν πρέπει να πετάγονται μαζί με τα απόβλητα του νοικοκυριού. Παρακαλούμε να τα ανακυκλώνετε

# Ασύρματος φυσητήρας 40V

# GR



**A felhasználók az elektronikus utasításokat a <https://eu.worx.com> weboldalon tekinthetik meg.**

## **BIZTONSÁGOS TERMÉKHASZNÁLAT**

 **FIGYELEM Olvasson el minden biztonsági figyelmeztetést és valamennyi utasítást.**

*A figyelmeztetések és utasítások figyelmen kívül hatása áramütést, tüzet és/vagy súlyos sérülést eredményezhet.*

**Őrizzen meg minden figyelmeztetést és utasítást, a jövőben szüksége lehet ezekre.**

A készülék kizárólag a vele együtt szállított táppal használható.

**FONTOS HASZNÁLAT ELŐTT FIGYELMESEN OLVASSA EL ŐRIZZE MEG, KÉSŐBB SZÜKSÉGE LEHET RÁ**

**A biztonságos működtetés gyakorlata**

### **1) Tájékozódás**

a) figyelmesen olvassa el az utasításokat. Ismerkedjen meg a vezérlőgombokkal,

és a készülék megfelelő használatával.

- b) Soha ne engedje meg, hogy a gépet gyermekek, csökkent fizikai, érzékszervi vagy mentális képességű, illetve tapasztalattal nem rendelkező vagy a jelen utasításokat nem ismerő személyek használják; a működtető életkorára vonatkozóan helyi korlátozások lehetnek érvényben.
- c) Soha ne működtesse a gépet, ha mások (különösen gyerekek), esetleg állatok vannak a közelben.
- d) ne feledje, hogy a készüléküzemeltetője vagy használója felel a másokat ért balesetek vagy az őket ért károk miatt.

### **2) Előkészítés**

- a) A szerszám működtetése közben mindig csukott cipőt és hosszú nadrágot viseljen. Ne működtesse a gépet lábbeli nélkül vagy nyitott szandával. Kerülje el a bő vagy lógó övekkel és kendőkkel ellátott ruházat viseletét.
- b) Ne viseljen laza ruházatot vagy olyan ékszereket, amelyeket a fúvócső

beszippanthat. Vigyázzon, hogy a hosszú haj ne kerüljön a fúvócső útjába.

c) Szerezzen be hallásvédő eszközt és védőszemüveget.

A gép használata közben mindig viselje őket.

d) A gépet csak az előírt pozícióban, szilárd és vízszintes talajon használja.

e) Ne használja a gépet burkolt vagy kavicsos felületeken, mert a szétszóródó burkolóanyag sérüléseket okozhat.

f) Minden használat előtt vizuálisan ellenőrizze a az ezeket rögzítő elemek megfelelő rögzítését/ meghúzását, a védőburkolat sérülésmentességét, és a védők és védőernyők pozicionálását. Cserélje ki a kopott vagy károsodott alkatrészeket, hogy megőrizze a gép eredeti állapotát. Cserélje ki a sérült vagy olvashatatlaná vált címkéket.

### **3) Működtetés**

a) A gép elindítása előtt ellenőrizze, hogy a gyújtókamra üres-e.

b) Tartsa távol az arcát és a testét a beszívó nyílástól.

c) Ne engedje, hogy kezei,

testrészei vagy ruházata a gyújtókamrába vagy a kidobó csúszdába, vagy bármely mozgó alkatrész közelébe kerüljenek.

d) Munkavégzés közben mindig ügyeljen az egyensúlyára.

Ne nyúljon túl messzire.

Soha ne álljon magasabban a gép talpánál a hulladékok összegyűjtése során.

e) A gép működtetése közben kerülje el a gép feldolgozott anyagot kidobó övezetét.

f) Ha rezgéseket bocsát ki, azonnal kapcsolja ki a gép áramellátását és várja meg a gép teljes leállítását. Vegye ki az akkucsomagot a gépből, majd tegye meg a következő lépéseket a gép újabb elindítása és működtetése előtt:

i) vizsgálja meg a gépet az esetleges károsodások felfedezéséért;

ii) cserélje ki vagy javítsa meg a károsodott részeket;

iii) keresse meg az esetleg meglazult részeket, és rögzítse őket.

g) Ne engedje, hogy a feldolgozott anyagok felgyűljenek a gép kidobó övezetében; az efféle jelenség megzavarja a folyamatos

- kidobást, és akár a beszívott anyag beszívó nyíláson való kilökéséhez vezethet.
- h) Ha a gép eldugult, a hulladékok eltávolítása előtt kapcsolja ki a gép áramellátását és vegye ki a gép akkucsomagját.
- i) Soha ne működtesse a szerszámot, ha a védőburkolata vagy egyéb védőelemei megsérültek, illetve a biztonsági eszközök.
- j) Tartsa tisztán a gép áramforrását, a károsodás és az esetleges tűzveszély megelőzése végett.
- k) Ne szállítsa/költöztesse a gépet működő áramforrással.
- l) Mindig csatlakoztassa le az áramforrásról a gépet (pl. vegye ki belőle az akkumulátort), ha  
- ha felügyelet nélkül hagyja a gépet,  
- akadálymentesítés és a kidobó csúszda megtisztítása előtt,  
- mielőtt a kerti kiegészítést ellenőrizné, megtisztítaná, vagy azon valamilyen munkát végezne;
- m) Ne használja a gépet rossz időjárási viszonyok között, különösen, ha fennáll a villámlás veszélye.
- #### **4) Karbantartás és tárolás**
- a) minden csavar és anya legyen szoros, hogy a készüléket biztonságosan működtethesse;
- b) A kopott vagy sérült alkatrészeket cserélje ki.
- c) Csak eredeti cserealkatrészeket és tartozékokat használjon.
- d) A gépet száraz, gyerekek elől elzárt helyen tárolja.
- e) Ha a gép szervizelés, ellenőrzés, tárolás vagy tartozékcsere céljából le van állítva, válassza le az akkucsomagot vagy szüntesse meg a gép áramellátását, és bizonyosodjon meg, hogy a gép összes mozgó alkatrésze teljesen leállt. Az ellenőrzések és beállítások, stb. előtt, várja meg a gép teljes lehűlését. Gondosan tartsa karban és tisztán a gépet.
- f) A gépet száraz, gyerekek elől elzárt helyen tárolja.
- g) Tárolás előtt mindig várja meg a gép teljes lehűlését.
- h) Soha ne próbálja kiiktatni a védőelem szinkronizáló funkcióját.

Ez egy III. osztályú készülék,

és csak biztonsági extra alacsony feszültséggel szabad ellátni, ami a készüléken lévő jelölésnek felel meg.

## **AZ AKKUMULÁTORRAL KAPCSOLATOS BIZTONSÁGI FIGYELMEZTETÉSEK**

**a) Az akkumulátort ne szedje szét, ne nyissa fel és ne vágja meg.**

**b) Ne zárja rövidre az akkumulátort. Az akkumulátorokat ne tárolja olyan dobozban vagy fiókban, ahol rövidre zárhatják egymást, vagy valamilyen vezető anyag a rövidzárlatukat okozhatja. Az akkumulátorokat használaton kívül tartsa a fémtárgyaktól, például gemkapcsoktól, pénzérmeéktől, kulcsoktól, szögektől, csavaroktól vagy más kis fémtárgyaktól távol, mert ezek összekapcsolhatják a pólusokat. Az akkumulátor pólusainak rövidzárlata égés- és tűzveszélyes.**

**c) Ne tegye ki hőnek vagy tűznek az akkumulátort. Ne tárolja közvetlen**

**napfényben.**

**d) Az akkumulátort ne tegye ki ütésnek.**

**e) Ha az akkumulátor szivárog, vigyázzon, hogy a folyadék ne kerüljön a bőrre vagy szembe. Amennyiben a bőrre vagy szembe kerül, az érintett területet mossa le bő vízzel, és forduljon orvoshoz.**

**f) Vigyázzon, hogy az akkumulátor tiszta és száraz maradjon.**

**g) Ha az akkumulátor pólusaira szennyeződés kerül, azt egy tiszta, száraz ruhával törölje le.**

**h) Az akkumulátort használat előtt fel kell tölteni. A töltést mindig az utasításoknak megfelelően, helyes eljárást használva végezze.**

**i) Használaton kívül ne hagyja töltőn az akkumulátort.**

**j) Hosszan tartó tárolást követően a maximális teljesítmény elérése érdekében szükséges lehet, hogy az akkumulátort többször feltöltse és lemerítse.**

**k)Csak a Worx által javasolt töltővel töltsse fel. Kizárólag a készülékhez való használatra mellékelt töltőt használja.**

**l) Ne használjon a készülékkel való használatra tervezettől eltérő akkumulátort.**

**m)Az akkumulátor gyermekektől távol tartandó.**

**n)Őrizze meg a termékhez mellékelt utasításokat, a későbbiekben szüksége lehet ezekre.**

**o)Amikor a szerszámot nem használja, vegye ki belőle az akkumulátort.**

**p)Ártalmatlanításnál megfelelően járjon el.**

**q)Ne helyezzen be különböző gyártóktól származó, illetve eltérő kapacitású, méretű vagy típusú akkukat a készülékbe.**

**r)Tartsa távol az akkumulátort mikrohullámoktól és nagy nyomástól**

## SZIMBÓLUMOK

	Olvassa el a kezelői kézikönyvet
	FIGYELEM
	Viseljen szemvédőt
	Ne tegye ki esőnek
	Viseljen fülvédőt
	A közelben ne állodgáljon senki
	Figyelmeztetés veszélyre
	A leselejtezett elektromos készülékek nem dobhatók ki a háztartási hulladékkal. Ha van a közelben elektromos hulladék gyűjtő udvar, vigye oda a készüléket. Az újrahasznosítási lehetőségekről tájékozódjon a helyi hatóságoknál vagy a kereskedőnél.
	Gondoskodjon arról, hogy az akkumulátort eltávolította az alkatrészek cseréjét megelőzően.
	Lítium-ion akkumulátor. A terméken található szimbólum arra utal, hogy minden akkumulátorcsomagot külön kell gyűjteni. Ezeket aztán újrahasznosítják vagy szétszerelik, hogy csökkentsék a környezetre gyakorolt hatását. Az akkumulátorcsomag veszélyes lehet a környezetre és az emberi egészségre nézve, mivel veszélyes anyagokat tartalmaz.



Ne dobja tűzbe



Az akkumulátor nem megfelelő leselejtezés esetén bekerülhet a víz körforgásba, ami veszélyes lehet az ökoszisztémára nézve. A hulladék akkumulátort ne dobja a kommunális hulladékba.

## AZ ALKATRÉSZEK LISTÁJA

1. VÁLTOZTATHATÓ LÉGSZABÁLYOZÓ FÚVÓKA

2. VENTILÁTOR CSŐ

3. TELJESÍTMÉNYFOKOZÓ TURBÓ GOMB

4. KI-/BEKAPCSOLÓ GOMB

5. MARKOLAT

6. AKKUMULÁTORKIOLDÓ GOMB \*

7. AKKUMULÁTOR \*

8. MOTORHÁZ

9. FÚVÓKA KIOLDÓ GOMB

10. AKKUMULÁTOR JELZŐ LÁMPA (LÁSD AZ.D CÁBRÁT)

\* Nem minden készülék tartalmazza valamennyi, a fentiekben felsorolt alkatrészt.

## MŰSZAKI ADATOK

Típus WG585E WG585E.X (5 - a szerszám megnevezése, azaz akkus fúvókészülék)

	WG585E WG585E.X**
Feszültség	40 V $\approx$ Max. (2x20 V Max.)***
Maximális levegőmennyiség	1053 m <sup>3</sup> /h (Légmennyiség-modell)
Maximális levegő sebesség	266 km/h (Légsebesség mód)
Akkumulátor típusa	Lítium-ion
A készülék súlya (Meztelen eszköz)	1.5 kg

\*\* X = 1-999, A-Z, M1-M9 csak különféle vásárlókra

vonatkozik, ezek között a modellek között nincs biztonsági változás.

\*\*\* Terhelés nélküli feszültség. Az akkumulátor kezdő feszültsége maximum 20 volt. A névleges feszültség 18 volt.

## ZAJÉRTÉKEK

A-súlyozású hangnyomásszint  $L_{pA} = 86.7 \text{ dB(A)}$

$K_{pA} = 3.0 \text{ dB(A)}$

A-súlyozású hangerő  $L_{WA} = 96.5 \text{ dB(A)}$

$K_{WA} = 3.0 \text{ dB(A)}$

Viseljen hallásvédőt.



## REZGÉSÉRTÉKEK

Tipikus súlyozott rezgés  $a_h < 2.5 \text{ m/s}^2$

Bizonytalanság  $K = 1.5 \text{ m/s}^2$

A hivatalos összesített rezgésszint a szerszámok összehasonlítására, illetve a kitettség előzetes felmérésére használható.



**FIGYELEM:** Az elektromos kéziszerszám használata során a rezgés kibocsátás eltérhet a fenti értéktől attól függően, hogy a szerszámot hogyan használják. Az érték függhet az alábbiaktól:

Hogyan használják a szerszámot, milyen anyagokat vágnak vagy fúrnak.

Az eszköz jó állapotban van-e, megfelelően karbantartják-e. Megfelelő tartozékokat használnak-e az eszközhöz, vigyáznak-e, hogy éles legyen és jó állapotban maradjon. A fogantyú megfelelően rögzül-e, használnak-e rezgéscsillapító tartozékokat.

A szerszámot rendeltetészerűen, kialakításának és a jelen utasításoknak megfelelően használják-e.

**Ha a szerszámot nem kezelik megfelelően, kéz-kar vibrációs szindrómát okozhat.**



**FIGYELEM:** A pontosság érdekében az expozíciós szint becslést értékehez a valós használati körülmények között figyelembe kell venni a működési ciklus valamennyi elemét, így azt az időt is, amikor a szerszám ki van kapcsolva, és amikor üresjáratban működik. Ez a teljes munkaidőszak viszonylatában jelentősen csökkentheti az expozíciós szintet. A rezgéskockázatnak való kitettséget az alábbiakkal csökkentheti:

MINDIG éles vésőt, pengét, és hegyes fúrófejet használjon. Az eszközt jelen utasításoknak megfelelően tartsa karban, és vigyázzon a megfelelő kenésre (ahol erre szükség van).

Ha rendszeresen használja az eszközt, vásároljon rezgéscsillapító tartozékokat.

Úgy tervezze meg a munkáját, hogy a magas rezgésszámú eszközök használatát igénylő feladatokat több napra ossza el.

## JAVASOLT AKKUMULÁTOROK ÉS TÖLTŐK

Kategória	Típus	Mapacitás
20V Akku	WA3014	4.0 Ah
20V Akkumulátortöltő	WA3883	4.0 A

Javasoljuk, hogy kiegészítőket vásároljon az üzletből, ahol az eszközöket értékesítik. További részletek a kiegészítő csomagban találhatóak. Az áruház munkatársai segítséget és tanácsot adhatnak Önnek.

## MŰKÖDÉS

### RENDELTETÉS

A fűvécso hulladék fújására szolgál. Beltérben és állattartásban nem használható.

## ÖSSZESZERELÉS ÉS MŰKÖDÉS

MŰVELET	ÁBRA
<b>MŰKÖDTETÉS ELŐTT</b>	
<p>Az akkumulátor feltöltése</p> <p><b>MEGJEGYZÉS:</b></p> <ul style="list-style-type: none"> <li>Az akkumulátor NINCS FELTÖLTVE, használat előtt előbb fel kell tölteni.</li> <li>A két akkut mindig egy időben és teljesen töltsse fel. További részletek a töltő használati útmutatójában.</li> </ul> <p><b>FIGYELMEZTETÉS!</b> A töltőt és az akkumulátort kifejezetten egymáshoz tervezték, ezért ne próbálkozzon más eszköz használatával. Soha ne helyezzen fémtárgyakat a töltőbe vagy az akkumulátorba, és ne engedje, hogy azokba fémtárgyak jussanak, mivel ez elektromos meghibásodáshoz vezet, és veszélyes.</p>	Lásd az. A1 ábrát
<p>Az akku feltöltöttségi állapotának ellenőrzése</p> <p><b>MEGJEGYZÉS:</b> A A2 ábra csak az akku feltöltöttségi szintjét is jelző akkucsomagra vonatkozik.</p>	Lásd az. A2 ábrát

Az akkumulátor eltávolítása vagy behelyezése

### MEGJEGYZÉS:

- Ez az elektromos kisgép csak akkor működik, ha mindkét akkumulátort megfelelően behelyezték a nekik kijelölt rekeszbe. Kérjük, hogy mindig ugyanazt a két akkut használja, és hogy mindig egy időben töltsse fel őket.
- Amennyiben eltérő teljesítményű akkumulátorokat használ, a gép csak a legalacsonyabban feltöltött akkumulátor szintjére fog futni

Lásd az. B, C ábrát

Akkumulátor jelző lámpa

Lásd a részleteket az AKKU ÁLLAPOTA című fejezetben

### FONTOS:

**Ha csak egy jelzőfény világít, az akkumulátor túlságosan lemerült, bár előfordulhat, hogy még lehet sövényt vágni vele. Ha a sövényvágót lemerült akkumulátorral tovább működteti, az csökkentheti az akkumulátor élettartamát és teljesítményét. Ha egyetlen jelzőfény sem ég, minimum egy akku nincs tökéletesen behelyezve, vagy az akku hibás. Kérjük, alaposan ellenőrizze az akkuk megfelelő behelyezését és pozicionálását.**

Lásd az. D ábrát

## ÖSSZESZERELÉS

Légsebesség mód

**MEGJEGYZÉS:** Az alapértelmezett összeszereléshez a ventilátor légsebesség-módban van.

**MEGJEGYZÉS:** A ventilátornak két üzemmódja van: légsebesség üzemmód és légmennyiség üzemmód. Az üzemmód megváltoztatásához nyomja meg a fűvóka kioldó gombját, és csúsztassa hátra a légsebesség üzemmódhoz. Csúsztassa előre a légmennyiség üzemmódhoz.

Lásd az E ábrát

Válassza a munkájának megfelelő üzemmódot:

- A LEVEGŐ SEBESSÉG ÜZEMMÓD nagy sebességű, koncentrált légáramlást kínál kisebb területek söprésére, a törmelék eltávolítására a fűből, vagy a nehéz, nedves levelek eltávolítására.
- A LEVEGŐ TERFOGAT ÜZEMMÓD nagy térfogatú tömeges légáramlást kínál nagyobb terület lefedésére vagy kemény felületeken.

Légmennyiség-modell

Lásd az F, G ábrát

## MŰKÖDÉS

<p>Elindítás és Leállítás</p> <p><b>Figyelmeztetés!</b> Kikapcsolást követően a szerszám még néhány másodpercig működik. Mielőtt a szerszámot letenné, várja meg, hogy a motor teljesen leálljon.</p>	<p>Lásd az H ábrát</p>
<p>A fűvási sebesség / légmennyiség beállításra 2 sebességű kapcsolóval</p> <p><b>ÖTLETEK A HASZNÁLATHOZ</b></p> <ul style="list-style-type: none"> <li>- Az eszköz működtetésekor tartsa a fűvócsövet kb. 8"-rel a talaj fölött. Oldalirányú sópró mozdulatokat végezzen.</li> <li>- Miután a leveleket vagy hulladékot egy kupacba fújta, onnan egyszerűen eltakaríthatja.</li> </ul> <p><b>Figyelmeztetés!</b></p> <ul style="list-style-type: none"> <li>- <b>Ne fújjon kemény tárgyakat, például szögeket, csavarokat vagy köveket.</b></li> <li>- <b>Ne működtesse a fűvógépet emberek vagy állatok közelében.</b></li> <li>- <b>Legyen különösen óvatos, ha a lépcsőkről vagy más szűk helyekről tisztítja le a hulladékot.</b></li> <li>- <b>Viseljen biztonsági szemüveget vagy más megfelelő szemvédőt, illetve hosszú nadrágot és zárt cipőt.</b></li> </ul>	<p>Lásd az I1, I2 ábrát</p>
<p>Teljesítményfokozó Turbó gomb</p> <p><b>MEGJEGYZÉS:</b></p> <ul style="list-style-type: none"> <li>• A teljesítményfokozó Turbó gomb használata számottevően megnövelheti a légsugér erejét, ezért ezt a súlyosabb vagy nedves hulladékok eltávolításához lehet használni.</li> <li>• Először kapcsolja be a fűvókészüléket, majd válassza ki a kívánt sebességet (az I és III közötti bármelyik sebességet). Ezt követően pedig nyomja le a turbó gombot és tartsa lenyomva. Engedje el a turbó gombot és a készülék visszatér az előzetesen beállított fűvási sebességhez.</li> </ul>	<p>Lásd az J ábrát</p>

jelezni.

<b>Az akkumulátor feltöltöttségi szintjét jelző mutató</b>	<b>Az akku állapota</b>
<p>Mind az öt zöld fényű LED ég (●●●●●).</p>	<p>Mindkét akku nagyon fel van töltve.</p>
<p>Két, három vagy négy zöld fényű LED ég.</p>	<p>A két akkuban még elegendő energia van. Minél több LED ég, az akkuk annál jobban fel vannak töltve.</p>
<p>Csak egy zöld fényű LED ég (●□□□□).</p>	<p>A legjobb esetben is, legalább az egyik akku feltöltöttségi szintje nagyon alacsony. Kérjük, ellenőrizze az akkucsomagot, majd töltsse fel.</p>
<p>Egyetlen zöld fényű LED sem ég.</p>	<p>Minimum egy akku nincs megfelelően behelyezve vagy valamelyik akku hibás.</p>
<p>Az egyik LED kétszer villog egy ciklus alatt.</p>	<p>Minimum egy akku teljesen lemerült (kérjük, hivatkozzon az akku feltöltöttségi állapota című fejezetre), ezért kérjük, hogy használat vagy tárolás előtt mindkét akkut egyszerre töltsse fel.</p>
<p>Az egyik LED háromszor villog egy ciklus alatt.</p>	<p>Használat közben minimum egy akku felhevült, ezért várja meg a lehűlését/lehűlésüket, mielőtt ismét folytatná a munkát.</p>
<p>Az egyik LED négyszer villog egy ciklus alatt.</p>	<p>A gép túlterhelt. Egy picit húzza el az elektromos szerszámot a fűvási övezetből, majd próbálja folytatni a megkezdett munkát.</p>

## AZ ESZKÖZ TISZTÍTÁSA

A szerszámot tisztítsa rendszeresen.

- Figyelmeztetés! Vigyázzon, hogy a szerszám mindig száraz legyen. Soha ne permetezze vízzel.**
- **A szerszám tisztításához csak szappanos vizet és nedves ruhát használjon.**
  - **Ne használjon semmilyen vegyi anyag tartalmú tisztítószeret vagy oldószeret, mert az súlyosan károsíthatja a műanyagot.**
  - **A termékekben önszűrő csapágycsapatások találhatóak, így ezeket nem szükséges zsírozni.**

## KÖRNYEZETVÉDELEM

-  A leselejtezett elektromos készülékek nem dobhatók ki a háztartási hulladékkal. Ha van a közelben elektromos hulladék gyűjtő udvar, vigye



oda a készüléket. Az újrahasonosítási lehetőségekről tájékozódjon a helyi hatóságoknál vagy a kereskedőnél.

## MEGFELELŐSÉGI NYILATKOZAT

A gyártó,  
Positec Germany GmbH  
Postfach 32 02 16, 50796 Cologne, Germany

Kijelenti, hogy a termék  
Leírás **Akkus fúvókészülék**  
Típus **WG585E WG585E.X (5 - készülék jelölése, azaz az akkus fúvókészülék)**  
Rendeltetés **Fújás**

Megfelel a következő irányelveknek,  
**2006/42/EC, 2014/30/EU**  
**2011/65/EU&(EU)2015/863**  
**2000/14/EC módosítva: 2005/88/EC**

2000/14/EC módosítva: 2005/88/EC:  
- Megfelelőség-ellenőrző eljárás a **V függelék** értelmében  
- Mért hangerő-szint **96.5 dB (A)**  
- Garantált hangerő-szint **99 dB (A)**

Az alábbi normáknak:  
**EN 60335-1, EN 50636-2-100, EN 62233, EN ISO 3744,**  
**EN IEC 55014-1, EN IEC 55014-2, EN IEC 63000**

A műszaki dokumentáció összeállítására jogosult személy:

**Név Marcel Filz**  
**Cím Positec Germany GmbH**  
**Postfach 32 02 16, 50796 Cologne, Germany**



2022/04/06  
Allen Ding  
Helyettes főmérnöke, Tesztelés és minősítés  
Positec Technology (China) Co., Ltd.  
18, Dongwang Road, Suzhou Industrial  
Park, Jiangsu 215123, P. R. China

**Utilizatorii pot vizualiza instrucțiunile în format electronic la <https://eu.worx.com>.**

## **SECURITATEA PRODUSULUI**



**AVERTISMENT Citiți toate avertismentele de siguranță și toate instrucțiunile.** În caz de nerespectare a avertismentelor și instrucțiunilor, există riscul electrocutării, izbucnirii incendiilor și/sau al accidentării grave.

**Păstrați toate avertismentele și instrucțiunile pentru consultări ulterioare.**

Această instalație poate fi utilizată doar cu unitatea de alimentare care a fost livrată cu această instalație.

**IMPORTANT  
CITIȚI CU ATENȚIE ÎNAINTE  
DE UTILIZARE  
PĂSTRAȚI PENTRU  
CONSULTĂRI ULTERIOARE**

**Practici de utilizare în siguranță**

### **1) Instruirea**

- a) Citiți cu atenție instrucțiunile. Familiarizați-vă cu comenzile și cu utilizarea corectă a

echipamentului.

- b) Nu permiteți niciodată copiilor sau persoanelor cu capacități fizice, senzoriale sau mentale mai reduse, respectiv celor lipsiți de experiență și de cunoștințe necesare și nici oamenilor nefamiliarizați cu aceste instrucțiuni să utilizeze mașina. Reglementările locale pot îngreuna și vârsta operatorului.
- c) Nu utilizați mașina dacă în apropierea lui se află diferite persoane (mai ales copii) sau animale.
- d) Rețineți că operatorul sau utilizatorul este responsabil pentru accidente sau pericolele care implică alte persoane sau proprietatea acestora.

### **2) Pregătirea**

- a) Când utilizați aparatul, purtați încălțăminte solidă și pantaloni lungi; Nu utilizați mașina desculț sau cu sandale deschise. Evitați purtarea de haine largi sau care au cordoane sau cravate care atârnă.
- b) Nu purtați haine largi sau bijuterii care pot fi atrase în orificiul de intrare a aerului.

- Nu permiteți apropierea persoanelor cu păr lung de orificiile de intrare a aerului.
- c) Procurați-vă dispozitive de protecție a auzului și ochelari de protecție. Purtați-le tot timpul cât utilizați mașina.
  - d) Acționați mașina numai în poziția recomandată și numai pe un sol ferm, orizontal.
  - e) Nu utilizați mașina pe suprafețe pavate sau cu pietriș deoarece materialele aruncate de aceasta pot duce la rănirea persoanelor.
  - f) Înainte de utilizare faceți o inspecție vizuală pentru a vă convinge șuruburile care le fixează sunt strânse, carcasa nu este deteriorată, iar apărătorile și ecranele de protecție sunt la locul lor. Înlocuiți componentele uzate sau deteriorate pentru a păstra starea inițială a mașinii. Înlocuiți etichetele uzate sau ilizibile.

### **3) Funcționarea**

- a) Înainte de a porni mașina, verificați dacă este gol cuva de alimentare cu materiale.
- b) Țineți la distanță fața și corpul dvs. de orificiul de intrare a materialelor în cuvă.
- c) Evitați introducerea mâinilor, a membrilor sau a hainelor dvs. în cuva de alimentare a mașinii sau în jgheabul de evacuare și țineți-le la distanță de piesele componente aflate în mișcare.
- d) Păstrați-vă întotdeauna echilibrul. Nu vă întindeți prea mult. Nu stați niciodată la o înălțime mai mare decât baza mașinii în timpul alimentării cu materiale a acestuia.
- e) În timpul acționării mașinii, evitați întotdeauna zona jgheabului de evacuare.
- f) Dacă mașina începe să scoată sunete anormale sau să vibreze, deconectați imediat sursa de alimentare și așteptați oprirea completă a mașinii. Scoateți acumulatorul din mașină și efectuați pașii următori înainte de a reporni și a acționa din nou mașina:
  - i) inspectați mașina în căutare de deteriorări;
  - ii) înlocuiți sau reparați piesele deteriorate;
  - iii) verificați dacă există piese cu fixare slăbită și fixați-le bine.
- g) Nu permiteți adunarea materialului procesat în zona de evacuare; acest fenomen poate împiedica evacuarea corectă

a materialului și poate duce și la o refulare a materialului prin orificiul de alimentare.

- h) Dacă mașina s-a blocat, deconectați sursa de alimentare și scoateți acumulatorul din mașină înainte de a curăța aceasta de mizerie.
- i) Nu utilizați niciodată aparatul cu apărători sau scuturi de protecție defecte sau fără dispozitive de protecție.
- j) Păstrați curată sursa de alimentare (mizerie și alte acumulări) pentru a preveni deteriorarea acesteia sau un eventual incendiu.
- k) Nu transportați/mutați mașina cu sursa de alimentare conectată.
- l) Deconectați întotdeauna mașina de la alimentarea electrică dacă (de ex.: scoaterea acumulatorului din mașină)
  - dacă lăsați mașina nesupravegheată,
  - înainte de a rezolva blocajele sau de a destupa jgheabul de evacuare,
  - înainte de a controla, curăța sau lucra cu mașina;
- m) Utilizați aparatul numai în timpul zilei sau în locuri unde

există o sursă de lumină artificială corespunzătoare.

#### **4) Întreținerea și depozitarea**

- a) Mențineți toate piulițele, bolțurile și șuruburile strânse pentru a vă asigura că echipamentul este în bună stare de funcționare.
- b) Înlocuiți piesele uzate sau deteriorate.
- c) Utilizați numai piese de rezervă și accesorii originale.
- d) Păstrați mașina într-un loc uscat, ferit de accesul copiilor.
- e) Dacă mașina a fost oprită pentru service, inspecție, depozitare sau pentru a schimba un accesoriu, deconectați mașina de la sursa de alimentare și asigurați-vă că toate piesele în mișcare s-au oprit complet. Așteptați răcirea completă a mașinii înainte de a efectua vreo inspecție, vreun reglaj, etc. Întrețineți mașina cu simț de răspundere și păstrați-o curată.
- f) Păstrați mașina într-un loc uscat, ferit de accesul copiilor.
- g) Așteptați întotdeauna răcirea mașinii înainte de depozitare.

- h) Nu încercați să anulați niciodată funcția de sincronizare a apărătorii.

Acesta este un aparat de clasa III și trebuie alimentat numai la tensiunea de siguranță foarte redusă, corespunzătoare marcării de pe aparat.

### **AVERTISMENTE PRIVIND SIGURANȚA PENTRU ACCUMULATOR**

- a) Nu demontați, deschideți sau rupeți celulele sau acumulatorul.**
- b) Nu scurtcircuitați un acumulator. Nu depozitați acumulatorii în întâmplare într-o cutie sau într-un sertar unde s-ar putea scurtcircuita între ele sau prin materiale conductoare. Când acumulatorul nu este utilizat, țineți-l la distanță de alte obiecte metalice, precum agrafele de birou, monede, chei, cuie, șuruburi sau alte obiecte metalice mici, care pot crea contact între cele două borne. Scurtcircuitarea bornelor acumulatorului poate cauza arsuri sau incendii.**
- c) Nu expuneți acumulatorul la căldură sau foc. Evitați depozitarea în lumina directă a soarelui.**
- d) Nu supuneți acumulatorul la șocuri mecanice.**
- e) În cazul scurgerii acumulatorului, aveți grijă ca lichidul să nu intre în contact cu pielea sau ochii. În cazul contactului, spălați zona afectată cu apă din belșug și solicitați asistență medicală.**
- f) Mențineți acumulatorul curat și uscat.**
- g) Ștergeți bornele acumulatorului cu o cârpă curată și uscată dacă se murdăresc.**
- h) Acumulatorul trebuie încărcat înainte de utilizare. Consultați întotdeauna aceste instrucțiuni și utilizați procedura de încărcare corectă.**
- i) Nu lăsați acumulatorul la încărcat dacă nu îl utilizați.**
- j) După perioade extinse de depozitare, poate fi necesară încărcarea și descărcarea acumulatorului de mai multe ori pentru a obține performanțe maxime.**

**k) Reîncărcați folosind doar încărcătorul specificat de Worx. Nu utilizați niciun alt încărcător în afară de cel conceput specific pentru utilizarea cu acest echipament.**

**l) Nu utilizați acumulatori care nu sunt concepute pentru utilizarea cu acest echipament.**

**m) Nu lăsați acumulatorul la îndemâna copiilor.**

**n) Păstrați documentația originală a produsului pentru consultări ulterioare.**

**o) Scoateți acumulatorul din echipament dacă nu îl utilizați.**

**p) Depuneți acumulatorul la deșeurile în mod corespunzător.**

**q) Nu introduceți în aparat acumulatori care provin de la producători diferiți sau cu capacități, dimensiuni sau tipuri diferite.**

**r) Țineți acumulatorul departe de microunde și presiune ridicată.**

## SIMBOLURI

	Citiți manualul de utilizare
	ATENȚIONARE
	Purtați echipament de protecție pentru ochi
	Feriți mașina de ploaie
	Purtați echipament de protecție pentru urechi
	Instruiți persoanele aflate în zonă să păstreze distanța.
	Avertisment privind pericole
	Produsele electrice nu trebuie depuse la deșeurile împreună cu gunoiul menajer. Vă rugăm să depuneți produsele electrice la unitățile de reciclare existente. Consultați-vă cu autoritățile locale sau cu distribuitorul pentru sfaturi privind reciclarea.
	Asigurați-vă că acumulatorul este scos înaintea schimbării accesoriilor.
	Baterie Li-Ion. Acest produs a fost marcat cu simbolul referitor la 'colectarea separată' a tuturor blocurilor de baterii și a carcasei de baterie. Acestea vor fi apoi reciclate sau demontate pentru a se reduce impactul asupra mediului. Blocurile de baterii pot fi periculoase pentru mediu și sănătatea umană pentru că ele conțin substanțe periculoase.



Nu ardeți



Bateriile pot intra în circuitul apei, dacă sunt lichidate incorect, fapt ce poate fi periculos pentru ecosistem. Nu lichidați deșeurile de baterii la fel ca deșeurii comunale nesortate.

## LISTA DE COMPONENTE

1. DUZĂ DE CONTROL AER VARIABIL
2. DUZA DE SUFLARE PENTRU
3. BUTONUL TURBO DE SPORIRE A PUTERII DE SUFLARE
4. ÎNTRERUPĂTOR PORNIT/OPRIT
5. MÂNER
6. BUTON DE ELIBERARE A ACUMULATORULUI \*
7. ACUMULATOR \*
8. CARCASĂ MOTOR
9. BUTONUL DE ELIBERARE NOZZLE
10. INDICATOR LUMINOS (CONSULTAȚI FIG.D)

\* Nu toate accesoriile ilustrate sau descrise sunt incluse în livrarea standard.

## DATE TEHNICE

Tip **WG585E WG585E.X (5 - denumirea echipamentului, respectiv a turbosuflantei cu acumulator)**

	<b>WG585E WG585E.X**</b>
Tensiune	40 V $\approx$ Max. (2x20 V Max.)***
Volum maximă aer	1053 m <sup>3</sup> /h (Modul de volum)
Viteză maximă aer	266 km/h (Modul de viteză)
Tip acumulator	Litiu-ion
Greutate unealtă (Instrument scump)	1.5 kg
Greutate	

\*\* X = 1-999, A-Z, M1-M9 sunt destinate doar clienților diferiți, nu există modificări legate de siguranță între

aceste modele.\_

\*\*\* Tensiune măsurată în gol. Tensiunea inițială a acumulatorului atinge maximum 20 volți. Tensiunea nominală este de 18 volți

## INFORMAȚII PRIVIND ZGOMOTUL

Presiune sonoră ponderată A  $L_{PA} = 86.7 \text{ dB(A)}$

$K_{DA} = 3.0 \text{ dB(A)}$

Putere sonoră ponderată A  $L_{WA} = 96.5 \text{ dB(A)}$

$K_{WA} = 3.0 \text{ dB(A)}$

**Purtați echipament de protecție pentru urechi.**



## INFORMAȚII PRIVIND VIBRAȚIILE

Vibrație ponderată tipică  $a_h < 2.5 \text{ m/s}^2$

Marjă de eroare  $K = 1.5 \text{ m/s}^2$

Valoarea totală declarată a vibrațiilor poate fi utilizată pentru compararea unei unealte cu o alta și, de asemenea, poate fi utilizată în cazul unei evaluări preliminare a expunerii.



**AVERTISMENT:** Valoarea emisiilor de vibrații în timpul utilizării efective a unei unealte electrice poate diferi de valoarea nivelului declarat, în funcție de modul în care unealta este utilizată, în funcție de următoarele exemple și alte variații privind utilizarea unealtei: Modul în care este utilizată unealta și materialele tăiate sau găurite.

Unealta să fie într-o stare bună și întreținută corespunzător.

Utilizarea accesoriului corect pentru unealtă, fiind ascuțit și în bună stare de funcționare.

Strângerea cu fermitate a mânerelor și utilizarea oricăror accesorii anti-vibrații.

Iar unealta este utilizată conform destinației de utilizare și acestor instrucțiuni.

**Această unealtă poate cauza sindromul vibrației mâinii-brațului dacă nu este utilizată corespunzător.**



**AVERTISMENT:** Pentru precizie, o estimare a nivelului de expunere în condițiile de utilizare reale trebuie de asemenea să țină cont de toate componentele ciclului de operare, precum momentele când unealta este oprită și când merge în gol, dar nu efectuează operația propriu-zisă. Acest lucru ar putea reduce semnificativ nivelul de expunere pe durata totală de lucru.

Ajută la reducerea riscului de expunere la vibrații. Utilizați ÎNTOTDEAUNA dălți, burghie și lame ascuțite. Întrețineți unealta în conformitate cu aceste

instrucțiuni și mențineți-o bine lubrifiată (dacă este cazul).  
Dacă unealta va fi utilizată în mod regulat, investiți în accesorii anti-vibrații.  
Planificați-vă lucrul pentru a desfășura utilizarea uneltelor cu nivel ridicat de vibrații de-a lungul mai multor zile.

## BATERII ȘI ÎNCĂRCĂTOARE SUGERATE

Categorie	Tip	Capacitate
20V Acumulator	WA3014	4.0 Ah
20V Încărcător	WA3883	4.0 A

Vă recomandăm să achiziționați accesorii din magazinul în care sunt vândute instrumentele. Consultați pachetul accesoriu pentru mai multe detalii. Personalul magazinului vă poate ajuta și consilia.

## OPERARE

### UTILIZARE CONFORM DESTINAȚIEI

Suflanta este destinată îndepărtării materialelor solide. Nu este proiectat pentru uzul în interior și pentru îngrijirea animalelor.

## ASAMBLARE ȘI OPERARE

AȚIUNE	FIGURA
--------	--------

### ÎNAINTE DE OPERAȚIUNEA PROPRIU-ZISĂ

Încărcarea acumulatorului

#### NOTĂ:

- Acumulatorul este NEÎNCĂRCAT și trebuie să îl încărcați o dată înainte de utilizare.
- Încărcați complet și simultan cele două acumuloare ale mașinii. Mai multe detalii în ghidul de utilizare al încărcătorului.



**AVERTISMENT! Încărcătorul și acumulatorul sunt concepute special pentru fi utilizate împreună, așadar nu încercați să utilizați alte dispozitive. Nu introduceți sau nu permiteți niciodată pătrunderea obiectelor metalice în conectorii încărcătorului sau acumulatorului, deoarece pot apărea defecțiuni de natură electrică și pericole.**

Consultați fig. A1

Verificarea stării de încărcare a acumulatorului

**NOTĂ:** Fig. A2 se referă numai la acel pachet de acumuloare care are și indicator luminos al nivelului de încărcare.

Consultați fig. A2

Încărcarea acumulatorului

#### NOTĂ:

- Acumulatorul este NEÎNCĂRCAT și trebuie să îl încărcați o dată înainte de utilizare.
- Încărcați complet și simultan cele două acumuloare ale mașinii. Mai multe detalii în ghidul de utilizare al încărcătorului.



**AVERTISMENT! Încărcătorul și acumulatorul sunt concepute special pentru fi utilizate împreună, așadar nu încercați să utilizați alte dispozitive. Nu introduceți sau nu permiteți niciodată pătrunderea obiectelor metalice în conectorii încărcătorului sau acumulatorului, deoarece pot apărea defecțiuni de natură electrică și pericole.**

Consultați fig. B, C

Asamblarea mânerului frontal

#### NOTĂ:

- **Această unealtă electrică funcționează numai atunci când ambele acumuloare sunt instalate corect. Vă rugăm să utilizați întotdeauna aceleași acumuloare și să le încărcați simultan.**
- **Dacă utilizați un pachet de acumuloare cu două acumuloare de puteri diferite, dispozitivul va funcționa la nivelul cel mai scăzut de încărcare a bateriei**

Consultați fig. D

### ASAMBLARE

Modul de viteză a vântului

**NOTĂ:** Suflanta este în modul implicit de viteză a vântului.

**NOTĂ:** există două moduri de funcționare a suflatorului: modul de viteză a vântului și modul de volum al aerului. Pentru a schimba modul, apăsați butonul de eliberare a nozle și glisați înapoi în modul de viteză a vântului. Slide înainte la modul de volum de aer.

Alegeți un mod potrivit în funcție de munca dvs.:

- MODUL VITEZĂ AER oferă un flux de aer concentrat de mare viteză pentru măturarea zonelor mai mici, eliminarea resturilor din iarță sau îndepărtarea frunzelor grele sau umede.
- MODUL VOLUM AER oferă un volum mare de flux de aer în masă pentru a acoperi o zonă mai mare sau pe suprafețe dure.

Consultați Fig. E

Modul de volum al aerului

Consultați Fig. F, G



OPERARE	
<p>PORNIREA/OPRIREA</p> <p><b>AVERTISMENT!</b> Unealta funcționează timp de câteva secunde după ce a fost oprită. Înainte de așezarea unei alte, așteptați ca motorul să se oprească.</p>	<p>Consultați Fig. H</p>
<p>Reglare viteza de suflare / volumul de aerului prin comutatorul cu 2 viteze.</p> <p>SFATURI PENTRU UTILIZATORI</p> <p>- Atunci când folosiți aparatul, mențineți tubul suflantei la aproximativ 8" deasupra solului. Folosiți o mișcare de baleiere, dintr-o parte în alta.</p> <p>- După ce strângeți materialele solide/ frunzele într-o grămadă, această grămadă este ușor de eliminat la deșeurii.</p> <p><b>AVERTISMENT!</b></p> <p><b>- Nu suflați obiecte solide, cum ar fi cuie, bolțuri sau pietre.</b></p> <p><b>- Nu utilizați suflanta în apropierea trecătorilor sau a animalelor de casă.</b></p> <p><b>- Fiți extrem de prudenți atunci când curățați reziduurile de pe scări sau alte zone înguste</b></p> <p><b>- Purtați ochelari de protecție sau alte dispozitive adecvate de protecție a ochilor, pantaloni lungi și pantofi.</b></p>	<p>Consultați Fig. I1, I2</p>
<p>Butonul Turbo de sporire a puterii de suflare</p> <p><b>NOTĂ:</b></p> <ul style="list-style-type: none"> <li>• Butonul Turbo de sporire a puterii de suflare poate spori semnificativ fluxul de aer și de aceea se poate utiliza la îndepărtarea resturilor vegetale grele sau ude.</li> <li>• Prima dată porniți suflanta, după care alegeți o viteză de suflare (oricare din vitezele de suflare între I și III). Continuați setarea cu apăsarea și menținerea apăsată a butonului Turbo. Eliberați butonul Turbo și suflanta va reveni la viteza de suflare selectată în prealabil.</li> </ul>	<p>Consultați fig. J</p>

care puterea celor două acumuloare incluse diferă, indicatorul luminos al nivelului de încărcare indică nivelul de încărcare al acumulatorului cu nivelul de încărcare mai scăzut.

Indicatorul stării de încărcare a acumulatorului	Starea acumulatorului
Ard cinci LED-uri verzi (●●●●●).	Cele două acumuloare sunt încărcate foarte bine.
Ard două, trei sau patru LED-uri verzi.	Există energie în cele două acumuloare. Cu cât ard mai multe LED-uri verzi, acumuloarele dețin cu atât mai multă energie.
Doar un singur LED verde este aprins (●○○○○).	Nivelul de încărcare a cel puțin unui acumulator din pachetul de acumuloare este foarte scăzut. Vă rugăm să verificați nivelul de încărcare și reîncărcați pachetul de acumuloare.
Nu arde niciun LED.	Cel puțin un acumulator este instalat greșit sau este defect.
Doar un singur LED pâlpâie de două ori într-un ciclu.	Cel puțin un acumulator este complet descărcat (vă rugăm să vă referiți la paragraful care descrie starea de încărcare a acumulatorului). Vă rugăm să reîncărcați simultan cele două acumuloare înainte de a nouă utilizare a mașinii sau înainte de stocarea ei.
Doar un singur LED pâlpâie de trei ori într-un ciclu.	Cel puțin un acumulator s-a supraîncălzit, așteptați răcirea lui/or înainte de a reîncepe munca.
Doar un singur LED pâlpâie de patru ori într-un ciclu.	Mașina este suprasolicitată. Îndepărtați un pic unealta electrică din zona de suflare, după care reluați operațiunea.

## INDICATOARELE LED DE STARE ALE BATERIEI (Consultați fig. D)

- Dacă doriți să aflați nivelul de încărcare al pachetului de acumuloare, apăsați butonul de lângă indicatorul luminos al nivelului de încărcare al pachetului de acumuloare înainte de utilizarea sau după utilizarea mașinii.
- În timpul utilizării mașinii, indicatorul luminos al nivelului de încărcare al pachetului de acumuloare va indica automat nivelul de încărcare al acestuia. Indicatorul luminos detectează și indică în mod constant starea pachetului de acumuloare.
- La mașinile care conțin un pachet de acumuloare în

## CURĂȚAREA APARATULUI

Curățați aparatul cu regularitate.



**Avvertisment! Păstrați aparatul uscat. În niciun caz nu pulverizați apă pe acesta.**

- Pentru curățarea instrumentului, folosiți numai săpun neagresiv și o cârpă moale.
- Nu utilizați detergenți, agenți de curățare sau solvenți care ar putea conține substanțe chimice, deoarece aceste produse pot deteriora grav componentele din plastic.
- Nu este necesară lubrifierea, deoarece produsul conține rulmenți cu lubrifiere automată.

# PROTECȚIA MEDIULUI ÎNCONJURĂTOR



Deșeurile produselor electrice nu se vor arunca împreună cu deșeurile menajere. Reciclați acolo unde există instalații de reciclare. Consultați autoritățile locale sau vânzătorul pentru recomandări privind reciclarea.

## DECLARAȚIE DE CONFORMITATE

Noi,  
Positec Germany GmbH  
Postfach 32 02 16, 50796 Cologne, Germany

Declarăm că produsul,  
Descriere **Turbosuflantă cu acumulator**  
Tip **WG585E WG585E.X (5 - denumirea echipamentului, respectiv a turbosuflantei cu acumulator)**  
Funcție **Îndepărtarea prin suflare**

Este conform cu următoarele Directive,  
**2006/42/EC, 2014/30/EU**  
**2011/65/EU&(EU)2015/863**  
**2000/14/EC modificată prin 2005/88/EC**

130

2000/14/EC modificată prin 2005/88/EC:  
- Procedură de evaluare a conformității conformă cu **Anexa V**  
- Nivel de putere sonoră măsurat **96.5 dB (A)**  
- Nivel de putere sonoră garantat declarat **99 dB (A)**

Standardele sunt conforme cu,  
**EN 60335-1, EN 50636-2-100, EN 62233, EN ISO 3744,**  
**EN IEC 55014-1, EN IEC 55014-2, EN IEC 63000**

Persoana autorizată să compileze fișierul tehnic,  
**Denumire Marcel Filz**  
**Adresă Positec Germany GmbH**  
**Postfach 32 02 16, 50796 Cologne, Germany**



2022/04/06  
Allen Ding  
Adjunct Inginer Șef, Testare și certificare  
Positec Technology (China) Co., Ltd  
18, Dongwang Road, Suzhou Industrial  
Park, Jiangsu 215123, P. R. China

**Uživatelé si mohou zobrazit pokyny v elektronické formě na <https://eu.worx.com>.**

## **BEZPEČNOST VÝROBKU**

 **VAROVÁNÍ Přečtěte si všechna bezpečnostní varování a všechny pokyny.**

*Nebudete-li dodržovat uvedená varování a pokyny, může dojít k úrazu elektrickým proudem, požáru nebo vážným zraněním.*

**Uschovejte všechna varování a pokyny pro budoucí odkazy.**

Toto zařízení může být použito pouze s napájecí jednotkou, která byla dodána s tímto zařízením.

## **DŮLEŽITÉ PŘED POUŽITÍM SI PEČLIVĚ PŘEČTĚTE TENTO NÁVOD A USCHOVEJTE TYTO POKYNY PRO BUDOUCÍ ODKAZY**

**Pokyny pro bezpečnou obsluhu**

### **1) Průprava**

- a) Přečtěte si pečlivě uvedené pokyny. Seznamte se s ovládacími prvky a se správným použitím tohoto zařízení.
- b) Nikdy nenechávejte

obsluhovat toto zařízení děti, osoby se sníženými fyzickými, smyslovými nebo duševními schopnostmi, nebo nedostatkem zkušeností a znalostí, nebo osoby neobeznámené s těmito pokyny k obsluze zařízení. Věk obsluhy může být omezen místními předpisy.

- c) Nikdy zařízení nepoužívejte v blízkosti dalších osob, zvláště pak dětí nebo domácích zvířat.
- d) Uvědomte si, že obsluha nebo uživatel nesou odpovědnost za nehody nebo rizika, která hrozí jiným osobám nebo jejich majetku.

### **2) Příprava**

- a) Při práci se zařízením vždy noste pevnou obuv a dlouhé kalhoty. Nepracujte se strojem naboso, nebo v otevřené obuvi - sandálech. Nenoste při práci volný oděv nebo oděv obsahující volně visící šňůry či vázanky.
- b) Nenoste volný oděv nebo šperky, mohly by být vtaženy do sání vzduchu. Dlouhé vlasy držte z dosahu sání vzduchu.
- c) Poříd'te si ochranu sluchu a ochranné brýle. Používejte

je po celou dobu práce se strojem.

- d) Se strojem pracujte pouze v doporučené poloze a pouze na pevném, vodorovném podkladu.
  - e) Se strojem nepracujte na zpevněných nebo šterkových podkladech, kde může dojít ke zranění odmrštěným materiálem.
  - f) Před použitím vždy vizuálně zkontrolujte, zda jsou spojovací prvky bezpečně zajištěny, zda není kryt poškozen a zda jsou ochranné kryty a mřížky na svém místě. S ohledem na vyváženost opotřeбенé nebo poškozené součásti měňte v celých sestavách. Poškozené nebo nečitelné štítky vyměňte.
- 3) Použití**
- a) Před uvedením do provozu se ujistěte, zda je přívaděcí komora prázdná.
  - b) Svoji tvář i tělo držte z dosahu přívodních otvorů.
  - c) Zabraňte, aby se vaše ruce nebo jiné části těla či oděvu dostaly do přívaděcí komory, výstupní šachty nebo do blízkosti jakýchkoliv pohyblivých částí.
  - d) Za všech okolností udržujte rovnováhu a správný postoj. Nepřetěžujte se. Při zavádění materiálu do stroje nestůjte nikdy výše, než je úroveň jeho základny.
  - e) Při práci vždy stůjte mimo výfukovou oblast stroje.
  - f) Pokud začne stroj vydávat neobvyklý zvuk, nebo se objeví vibrace, okamžitě vypněte napájení a počkejte, až se stroj zcela zastaví. Před opětovným uvedením do chodu vyjměte ze stroje akumulátorový blok a proveďte následující kroky:
    - i) zkontrolujte, zda není něco poškozeno;
    - ii) jakékoliv poškozené části vyměňte nebo opravte;
    - iii) zkontrolujte, zda nejsou některé části uvolněny a dotáhněte je.
  - g) Zabraňte, aby se zpracovávaný materiál hromadil v místě výstupu; tím by se bránilo správnému odvodu, což by mělo za následek zpětný ráz materiálu v místě vstupního otvoru.
  - h) Pokud dojde k zanesení stroje, odpojte napájecí zdroj a před vyčištěním a odstraněním úlomků ze stroje vyjměte akumulátor.
  - i) Nikdy nepracujte se

- zařizováním, pokud má vadné ochranné kryty nebo štíty. Nebo pokud nemá na svém místě upevněnou bezpečnostní výbavu.
- j) Napájecí zdroj udržujte v čistotě bez zanesených úlomků nebo jiných nečistot, aby se zabránilo jeho poškození nebo případnému vzniku požáru.
  - k) Pokud je napájecí zdroj zapnut, stroj nepřenášejte.
  - l) Zařízení vždy odpojte od napájení (např. vyjměte ze zařízení akumulátor).
    - kdykoliv stroj ponecháte bez dozoru,
    - před odstraněním nánosů blokujících průchod nebo před vyčištěním výstupní šachty,
    - Před kontrolou, čištěním a jakoukoli prací na stroji;
  - m) Nepoužívejte zařízení za špatných povětrnostních podmínek, zvláště pak pokud hrozí nebezpečí bouřek.
- c) Používejte pouze originální díly a příslušenství.
  - d) Stroj skladujte na suchém místě mimo dosah dětí.
  - e) Pokud je stroj zastaven kvůli údržbě, prohlídce nebo pro jeho uskladnění, nebo kvůli výměně příslušenství, vypněte napájecí zdroj, stroj odpojte od napájecího přívodu a ujistěte se, zda se všechny pohyblivé části zcela zastavily. Před provedením prohlídky, nastavení apod. ponechte stroj vychladnout. Provádějte pečlivou údržbu stroje a udržujte jej v čistotě.
  - f) Stroj skladujte na suchém místě mimo dosah dětí.
  - g) Před uložením ponechte stroj vždy vychladnout.
  - h) Nikdy se nepokoušejte vyřadit funkci blokace ochranným krytem.

Toto je zařízení třídy III a smí být zásobováno pouze bezpečným extra nízkým napětím odpovídajícím označení na zařízení.

## **BEZPEČNOSTNÍ VAROVÁNÍ TÝKAJÍCÍ BATERÍ**

- a) Nepokoušejte se demontovat, rozebírat nebo rozřezávat baterie**

nebo její články.

- b) Neprovádějte zkratování baterie. Neukládejte baterie nahodile v krabicích nebo v zásuvkách, kde by mohlo dojít k jejich vzájemnému zkratování nebo k zkratování způsobenému jinými předměty. Není-li baterie používána, udržujte ji v bezpečné vzdálenosti od sponek na papíry, mincí, klíčů, hřebíků, šroubů nebo jiných malých kovových předmětů, které mohou způsobit propojení kontaktů baterie. Zkratování kontaktů baterie může způsobit popáleniny nebo požár.**
- c) Nevystavujte baterii působení horka nebo ohně. Vyvarujte se skladování baterií na otevřeném slunci.**
- d) Nevystavujte baterii mechanickým rázům.**
- e) Dojde-li k úniku kapaliny z baterie, zabraňte tomu, aby se tato kapalina dostala do kontaktu s pokožkou nebo aby zasáhla oči. Dojde-li k takovému kontaktu,**







**zasažené místo omyjte značným množstvím vody a vyhledejte lékařské ošetření.**

- f) Udržujte baterie čisté a suché.**
- g) Jsou-li svorky baterie znečištěny, otřete je čistým a suchým hadříkem.**
- h) Baterie musí být před použitím nabita. Vždy postupujte podle uvedených pokynů a používejte správný postup nabíjení.**
- i) Nenechávejte baterii nabíjet, nebude-li baterie použita.**
- j) Po dlouhodobém uložení budete možná muset provést několik cyklů nabíjení a vybíjení, aby baterie dosáhla svého maximálního výkonu.**
- k) Provádějte nabíjení pouze v nabíječce, která je specifikovaná společností Worx. Nepoužívejte jinou nabíječku, než je nabíječka speciálně dodaná pro použití s tímto zařízením.**
- l) Nepoužívejte žádnou baterii, která není určena pro použití s tímto**

- zařízením.
- m) Ukládejte baterie mimo dosah dětí.**
- n) Uschovejte originální dokumentaci k tomuto výrobku pro budoucí odkazy.**
- o) Není-li zařízení používáno, vyjměte z něj baterii.**
- p) Provádějte řádnou likvidaci baterie.**
- q) V zařízení nekombinujte bateriové články různého data výroby, kapacity, velikosti nebo typu.**
- r) Baterii uchovávejte dál od mikrovlnných trub a vysokého tlaku..**

## SYMBOLY

	Přečtěte si návod k obsluze
	VAROVÁNÍ
	Používejte ochranné prostředky zraku
	Nevystavujte dešti
	Používejte ochranu sluchu

	Držte z dosahu okolních osob.
	Nebezpečí úrazu
	Nepotřebné elektrické přístroje by neměly být vyhazovány společně s odpadem z domácnosti. Náradí recyklujte ve sběrnách zřízených k tomuto účelu. O možnostech recyklace se informujte na místních úřadech nebo u prodejce.
	Před výměnou příslušenství zajistěte, aby byla z náradí vyjmuta baterie.
	Akumulátor Li-Ion. Tento výrobek byl označen symbolem „tříděný odpad“ pro všechny jednotlivé a složené akumulátory. Proto musí být s ohledem dopadu na životní prostředí po dosloužení recyklován nebo demontován. Akumulátory obsahují nebezpečné látky, proto mohou být nebezpečné pro životní prostředí a lidské zdraví.
	Nevystavujte ohni
	Akumulátory se mohou při nesprávném způsobu likvidace dostat do systému koloběhu vody, což může ohrozit vlastní ekosystém. Dosloužilé akumulátory nelikvidujte jako netříděný komunální odpad.

## SEZNAM KOMPONENT

- MĚNITELNÁ REGULACE VZDUCHOVÉ TRYSKY**
- TRUBICE VÝTLAČNÉHO VENTILÁTORU**
- TURBO TLAČÍTKO PRO ZVÝŠENÍ VÝKONU**
- SPÍNAČ/SPOUŠŤ**

<b>5. Rukojeť</b>
<b>6. ZÁPADKA JEDNOTKY BATERIÍ *</b>
<b>7. BATERIE *</b>
<b>8. KRYT MOTORU</b>
<b>9. TLAČÍTKO PRO UVOLNĚNÍ TRYSKY</b>
<b>10. KONTROLKA AKUMULÁTOR (VIZ OBR.D)</b>

\* Ne všechno zobrazené nebo popisované příslušenství je součástí standardní dodávky.

## TECHNICKÉ ÚDAJE

Typ **WG585E WG585E.X (5 - označení strojního zařízení, zástupce pro akumulátorové fukary)**

	<b>WG585E WG585E.X**</b>
Napětí	40 V $\equiv$ Max. (2x20 V Max.)***
Maximální objem vzduchu	1053 m <sup>3</sup> /h (Režim objemu)
Maximální rychlosti vzduchu	266 km/h (Režim rychlosti)
Typ baterie	Li-Ion
Hmotnost stroje (Holé nářadí)	1.5 kg

\*\* X = 1-999, A-Z, M1-M9 jsou pouze pro různé zákazníky, mezi těmito modely neexistují žádné změny související s bezpečností.

\*\*\* Napětí měřené bez zátěže. Počáteční napětí baterie dosáhne maximálně 20Voltů. Jmenovité napětí je 18Voltů.

## INFORMACE TÝKAJÍCÍ SE HLUČNOSTI

Měřený akustický tlak	$L_{pA} = 86.7$ dB(A)
$K_{pA}$	3.0 dB(A)
Měřený akustický výkon	$L_{WA} = 96.5$ dB(A)
$K_{WA}$	3.0 dB(A)

**Používejte ochranu sluchu.**



## INFORMACE TÝKAJÍCÍ SE VIBRACÍ

Typická naměřená hodnota vibrací  $a_h < 2.5$  m/s<sup>2</sup>

Odchyłka  $K = 1.5$  m/s<sup>2</sup>

Deklarovaná celková hodnota vibrací může být použita pro vzájemné srovnání jednotlivých nářadí a rovněž může být použita k předběžnému stanovení doby práce.

**VAROVÁNÍ:** Úroveň vibrací při aktuálním použití elektrického nářadí se může lišit od deklarované hodnoty v závislosti na způsobu, jakým je nářadí používáno, v závislosti na následujících příkladech a na jiných variantách toho, jak je nářadí používáno: Jak je nářadí používáno a jaké materiály budou řezány nebo vrtány.

Nářadí musí být v dobrém stavu a musí být prováděna jeho řádná údržba.

S nářadím musí být používáno správné příslušenství, a toto příslušenství musí být ostré a v dobrém stavu.

Těsný úchop na rukojetích a kontrola, je-li vůbec použito antivibrační příslušenství.

Toto nářadí může být použito pouze pro určené účely a podle těchto pokynů.

**Není-li toto nářadí používáno odpovídajícím způsobem, může způsobit syndrom nemoci způsobené působením vibrací na ruce a paže obsluhy.**

**VAROVÁNÍ:** Chcete-li být přesní, odhad doby působení vibrací v aktuálních podmínkách při použití tohoto nářadí by měl brát v úvahu také všechny části pracovního cyklu, jako jsou doby, kdy je nářadí vypnuto a kdy je v chodu ve volnoběžných otáčkách, ale ve skutečnosti neprovádí žádnou práci. Doba působení vibrací tak může být během celkové pracovní doby značně zkrácena.

Pomozte minimalizovat dobu působení vibrací na obsluhu.

VŽDY používejte ostré sekáče, vrtáky a nože.

Provádějte údržbu tohoto nářadí podle těchto pokynů a zajistěte jeho řádné mazání (je-li to vhodné).

Musíte-li toto nářadí používat pravidelně, investujte do antivibračního příslušenství.

Vypracujte si svůj plán práce, abyste působení vysokých vibrací tohoto nářadí rozdělili do několika dnů.

## NAVRHOVANÉ BATERIE A NABÍJENÍ

Kategorie	Typ	Kapacita
20V Baterie	WA3014	4.0Ah
20V Nabíječka	WA3883	4.0 A

Doporučujeme zakoupit příslušenství z obchodu, kde se nářadí prodává. Další podrobnosti najdete v balíčku příslušenství. Zaměstnanci obchodu vám mohou pomoci a poradit.



# OBSLUHU

## PŘEDMĚT POUŽITÍ

Fukar je vhodný pro vyfukování nečistot. Není určen pro vnitřní použití ani péči o srst zvířat.

## SESTAVENÍ A OBSLUHU

POSTUP	OBOR.
<b>SESTAVENÍ</b>	
Nabíjení baterie <b>POZNÁMKA:</b> <ul style="list-style-type: none"><li>Akumulátor NENÍ NABITÝ a před používáním je nezbytné jej nabít.</li><li>Oba akumulátory dobijete na plnou kapacitu vždy současně. Další informace naleznete v návodu pro model.</li></ul>  <b>VAROVÁNÍ! Tato nabíječka a akumulátor jsou speciálně zkonstruovány pro vzájemné používání – nezkoušejte používat jiná zařízení. Vždy zabraňte vniknutí kovových předmětů do nabíječky nebo kontaktu kovových předmětů s póly akumulátoru, což by mohlo způsobit elektrickou závalu i úraz.</b>	Viz Obr. A1
Kontrola stavu nabití baterie <b>POZNÁMKA:</b> Obr. A2 platí pouze pro akumulátor s indikátorem stavu nabití.	Viz Obr. A2
Vyjmutí nebo vložení baterie <b>POZNÁMKA:</b> <ul style="list-style-type: none"><li><b>Toto nářadí lze provozovat pouze se dvěma instalovanými akumulátory. Používejte vždy dva shodné typy akumulátorů a nabíjejte je současně.</b></li><li><b>Pokud používáte dva akumulátory s různým výkonem stroj poběží pouze na úroveň nejméně nabitě baterie</b></li></ul>	Viz Obr. B, C
Kontrolka akumulátor Podrobné informace naleznete v části STAV NABÍTÍ AKUMULÁTORU <b>DŮLEŽITÉ:</b> Svítili-li pouze jedna kontrolka, vaše baterie je téměř vybitá, a to i v případě, mohou-li nůžky na živé ploty ještě stále provádět stříhání živého plotu. Pokračování v práci s tímto nářadím, je-li baterie v téměř vybitém stavu, může zkrátit provozní životnost a výkon vaší baterie. Pokud nesvítil žádná kontrolka, nejméně jeden akumulátor není plně nasazen, nebo je vadný. Zkontrolujte Prosím, zda jsou oba akumulátory usazena ve správné poloze.	Viz Obr. D
<b>SESTAVENÍ</b>	

Režim rychlosti vzduchu  
**POZNÁMKA:** Výtlačný ventilátor je ve výchozím nastavení v režimu rychlosti proudu vzduchu.  
**POZNÁMKA:** Výtlačný ventilátor má dva pracovní režimy: režim rychlosti proudu vzduchu a režim objemu vzduchu. Chcete-li změnit režimy, stiskněte tlačítko pro uvolnění trysky a posuňte směrem dozadu pro režim rychlosti proudu vzduchu. Posunutím vpřed zobrazíte režim objemu vzduchu.

Viz Obr. E

Vyberte si vhodný model podle vaší práce:  
- REŽIM RYCHLÉHO VZDUCHU poskytuje vysokou rychlost, koncentrovaný průtok vzduchu kvůli zametení menších oblastí, čištění nečistot z trávy nebo uvolnění těžkých nebo mokřých listů.  
- REŽIM OBJEMU VZDUCHU poskytuje vysoký objem hmotnostního průtoku k pokrytí větší oblasti nebo tvrdých povrchů.

Režim objemu vzduchu

Viz Obr. F, G

## OBSLUHU

Spuštění/Zastavení

**VAROVÁNÍ!** Po vypnutí zařízení ještě několik sekund běží.  
Před odložením zařízení počkejte, až se motor zcela zastaví.

Viz Obr. H

137

Nastavení rychlosti foukání/objemu vzduchu pomocí 2-stupňového spínače TYPY PRO UŽIVATELE  
-Při používání přístroje držte trubici fukaru asi 8" nad zemí. Provádějte pohyb ze strany na stranu jako při zametání.  
- Po nafoukání nečistot/listů na hromádku lze tuto hromádku snadno zlikvidovat.



### UPOZORNĚNÍ!

**-Neodfukujte tvrdé předměty, jako jsou hřebíky, šrouby nebo kamení.**  
**-Neprovazujte foukač v blízkosti okolo stojících osob nebo domácích zvířat.**  
**-Zvýšenou opatrnost věnujte při foukání listů ze schodů nebo jiných stísněných míst.**  
**-Používejte bezpečnostní brýle nebo jinou vhodnou ochranu zraku, dlouhé kalhoty a obuv.**

Viz Obr. I1, I2

Turbo tlačítko pro zvýšení výkonu

### POZNÁMKA:

- Turbo tlačítko pro zvýšení výkonu může výrazně zvýšit proud vzduchu a může tak být použito k čištění hrubých nebo vlhkých nečistot.
- Nejprve zapněte ventilátor a regulátorem zvolte úroveň otáček (jakoukoliv rychlost od I do III), poté stiskněte a přidržte tlačítko turbo. Uvolněte tlačítko turbo, ventilátor se vrátí na dříve zvolenou úroveň otáček.

Viz Obr. J

## STAVOVÉ LED AKUMULÁTORU (Viz Obr. D)

- Před spuštěním nebo po použití stisknete tlačítko umístěné na přístroji vedle kontrolky napájení, abyste zkontrolovali kapacitu akumulátoru.
- Během provozu je kapacita akumulátoru automaticky zobrazena na indikátoru výkonu akumulátoru. Indikátor neustále snímá a zobrazuje stav akumulátoru následujícím způsobem.
- U zařízení se 2 akumulátory s různým výkonem indikuje kontrolka napájení stav spodního akumulátoru.

Indikátor stavu nabití akumulátoru	Stav akumulátoru
Svíí pět zelených kontrolk (●●●●●).	Dva akumulátory jsou plně nabité.
Svíí dvě, tři nebo čtyři zelené kontrolky.	Dva akumulátory jsou ještě částečně nabité. Čím více zelených kontrolk svítí, tím je vyšší zbývající kapacita nabití.
Svíí pouze jedna zelená kontrolka (●□□□□).	Úroveň nabití nejméně jednoho akumulátoru je velmi nízká. Zkontrolujte akumulátor a dobijte jej.
Nesvíí žádná kontrolka.	Nejméně jeden akumulátor není plně nasazen, nebo je vadný.
Bliká pouze jedna kontrolka dvakrát za sebou.	Nejméně jeden akumulátor je téměř vybitý (viz indikátor stavu nabití akumulátoru). Před opětovným použitím, nebo před uskladněním nabijte současně oba akumulátory.
Bliká pouze jedna kontrolka třikrát za sebou.	Nejméně jeden akumulátor je příliš zahřátý. Před opětovným spuštěním zařízení počkejte, až vychladne.
Bliká pouze jedna kontrolka čtyřikrát za sebou.	Nářadí je přetíženo. Foukač na listí odstraňte z místa záběru a poté opět pokračujte v dufukování.

## ČIŠTĚNÍ PŘÍSTROJE

Přístroj pravidelně čistěte.



**Varování! Udržujte výrobek v suchu. Za žádných okolností na něj nestříkejte vodu.**

- **K čištění přístroje použijte pouze mydlový roztok a vlhký hadřík.**
- **Nepoužívejte žádný druh mycího prostředku, čisticího prostředku nebo rozpouštědla s obsahem chemických látek, které by mohly vážně poškodit plasty.**
- **Přístroj používá samomazná ložiska, takže není třeba provádět mazání.**

## OCHRANA ŽIVOTNÍHO PROSTŘEDÍ



Nepotřebné elektrické přístroje by neměly být vyhazovány společně s odpadem z domácnosti.

Nářadí recyklujte ve sběrnách zřízených k tomuto účelu. O možnostech recyklace se informujte na místních úřadech nebo u prodejce.

## PROHLÁŠENÍ O SHODĚ

My,  
Positec Germany GmbH  
Postfach 32 02 16, 50796 Cologne, Germany

tímto prohlašujeme, že výrobek  
Popis **Akumulátorový fukar**  
Typ **WG585E WG585E.X (5 - označení strojního zařízení, zástupce pro akumulátorové fukary)**  
Funkce **Vyfukování**

spĺňuje požadavky následujících směrnic,  
**2006/42/EC, 2014/30/EU**  
**2011/65/EU&(EU)2015/863**  
**2000/14/EC upravená směrnicí 2005/88/EC**

2000/14/EC upravená směrnicí 2005/88/EC:

- Postup posuzování shody podle **Dodatek V**
- Měřená úroveň akustického výkonu **96.5 dB (A)**
- Deklarovaná zaručená úroveň akustického výkonu **99 dB (A)**

Použité normy,  
**EN 60335-1, EN 50636-2-100, EN 62233, EN ISO 3744,**  
**EN IEC 55014-1, EN IEC 55014-2, EN IEC 63000**

Osoba odpovídající za vytvoření technické dokumentace,  
**Jméno Marcel Filz**  
**Adresa Positec Germany GmbH**  
**Postfach 32 02 16, 50796 Cologne, Germany**



2022/04/06  
Allen Ding  
Zástupce vrchní konstrukční kanceláře, Testování  
& Certifikace  
Positec Technology (China) Co., Ltd.  
18, Dongwang Road, Suzhou Industrial  
Park, Jiangsu 215123, P. R. China

**Používatelia si môžu pozrieť elektronické návody na <https://eu.worx.com>.**

## **BEZPEČNOSŤ VÝROBKU**



### **UPOZORNENIE**

**Prečítajte si všetky bezpečnostné upozornenia a všetky pokyny.** Ak

*nebudete dodržiavať uvedené bezpečnostné pokyny a upozornenia, môže dôjsť k úrazu elektrickým prúdom, požiaru alebo vážnym zraneniam.*

**Uložte bezpečnostné pokyny na ďalšie použitie.**

Toto zariadenie môže byť použité iba s napájacou jednotkou, ktorá bola dodaná s týmto zariadením.

**DÔLEŽITÉ  
PRED POUŽITÍM SI POZORNE  
PREČÍTAJTE NÁVOD NA  
OBSLUHU A USCHOVAJTE  
HO NA ĎALŠIE POUŽITIE.**

**Pokyny k bezpečnému  
použitiu**

### **1) Príprava**

- a) Pozorne si prečítajte nasledujúce pokyny. Zoznámte sa s ovládacími prvkami a so správnym použitím tohoto zariadenia.
- b) Nikdy nenechávajte obsluhovať toto zariadenie

deti, osoby so zníženými fyzickými, zmyslovými alebo duševnými schopnosťami, alebo nedostatkom skúseností a znalostí, alebo osoby neoznámené s týmito pokynmi na obsluhu zariadenia. Vek obsluhy môže byť obmedzený miestnymi predpismi.

- c) Nikdy zariadenie nepoužívajte v blízkosti ďalších osôb, hlavne detí alebo domácich zvierat.
- d) Pamätajte na to, že obsluha alebo používateľ zariadenia je zodpovedný za nehody alebo škody, ktoré hrozia iným osobám alebo ich majetku.

### **2) Príprava**

- a) Pri práci so zariadením vždy noste pevnú obuv a dlhé nohavice. Nepracujte so strojom naboso, alebo v otvorenej obuvi - sandáloch. Nenoste pri práci voľný odev alebo odev, ktorý obsahuje voľne visiace šnúrky či viazanky.
- b) Nenoste voľný odev alebo šperky, ktoré by mohli byť vtiahnuté do nasávania vzduchu. Dlhé vlasy držte mimo dosahu nasávania vzduchu.
- c) Zaoštarajte si ochranu

sluchu a ochranné okuliare. Používajte ich po celú dobu práce so strojom.

- d) So strojom pracujte iba v odporúčenej polohe a iba na pevnom, vodorovnom podklade.
- e) So strojom nepracujte na spevnených alebo štrkovitých podkladoch, kde môže dôjsť k zraneniu vymršteným materiálom.
- f) Pred použitím vždy vizuálne skontrolujte, či sú spájacie prvky bezpečne zaistené, či nie je poškodený kryt a či sú ochranné kryty a mriežky na svojom mieste. S ohľadom na vyváženosť opotrebovanej alebo poškodenej súčasti meňte celé zostavy. Poškodené alebo nečitateľné štítky vymeňte.

### **3) Použitie**

- a) Pred uvedením do prevádzky sa uistite, či je privádzacia komora prázdna.
- b) Svoju tvár aj telo držte mimo dosahu prírodných otvorov.
- c) Zabráňte, aby sa vaše ruky alebo iné časti tela či odevu dostali do privádzacej komory, výstupnej šachty alebo do blízkosti akýchkoľvek pohyblivých častí.

- d) Za všetkých okolností udržiajte rovnováhu a správny postoj. Nepreťažujte sa. Pri zavádzaní materiálu do stroja nestojte nikdy vyššie, než je úroveň jeho základne.
- e) Pri práci vždy stojte mimo výfukovú oblasť stroja.
- f) Ak začne stroj vydávať neobvyklý zvuk, alebo sa objavia vibrácie, okamžite vypnite napájanie a počkajte, kým sa stroj úplne nezastaví. Pred opätovným uvedením do chodu zo stroja vytiahnite akumulátorový blok a vykonajte nasledujúce kroky:
  - i) skontrolujte, či nie je niečo poškodené;
  - ii) akékoľvek poškodené časti vymeňte alebo opravte;
  - iii) skontrolujte, či nie sú niektoré časti uvoľnené a utiahnite ich.
- g) Zabráňte, aby sa spracovávaný materiál hromadil na mieste výstupu; tým by sa bránilo správne odvodu, čo by mohlo spôsobiť spätný ráz materiálu na mieste vstupného otvoru.
- h) Ak dôjde k zaneseniu stroja, odpojte napájací zdroj a pred vyčistením a odstránením úlomkov zo stroja vytiahnite akumulátor.

- i) Nikdy nepracujte so zariadením, ak má poškodené ochranné kryty alebo štíty, alebo ak nemá na svojom mieste bezpečnostnú výbavu.
- j) Napájací zdroj udržiajte v čistote bez zanesených úlomkov alebo iných nečistôt, aby sa zabránilo jeho poškodeniu alebo prípadnému vzniku požiaru.
- k) Ak je napájací zdroj zapnutý, stroj neprenášajte.
- l) Zariadenie vždy odpojte od napájania (napr. vyťahnite zo zariadenie akumulátor).
  - kedykoľvek stroj necháte bez dozoru,
  - pred odstránením nánosov blokujúcich priechod alebo pred vyčistením výstupnej šachty,
  - Pred kontrolou, čistením, a každou prácou na zariadení
- m) Zariadenie nepoužívajte v zlých poveternostných podmienkach, hlavne ak hrozí nebezpečenstvo búrok.
- c) Používajte iba originálne diely a príslušenstvo.
- d) Stroj skladujte na suchom mieste mimo dosahu detí.
- e) Ak je stroj zastavený z dôvodu údržby, prehliadky alebo z dôvodu uskladnenia, výmeny príslušenstva, vypnite napájací zdroj, stroj odpojte od napájacieho prívodu a uistite sa, či sa všetky pohyblivé časti úplne zastavili. Pred prevedením prehliadky, nastavenia atď. nechajte stroj vychladnúť. Vykonávajte dôkladnú údržbu stroja a udržiajte ho v čistote.
- f) Stroj skladujte na suchom mieste mimo dosahu detí.
- g) Pred uložením nechajte stroj vždy vychladnúť.
- h) Nikdy sa nepokúšajte vyradiť funkciu blokovanie ochranným krytom.

Toto je zariadenie triedy III a musí byť zásobované iba bezpečným extrémne nízkym napätím, ktoré zodpovedá označeniu na zariadení.

## **BEZPEČNOSTNÉ VAROVANIA TÝKAJÚCE SA BATÉRIÍ**

- a) Nepokúšajte sa demontovať, rozoberať alebo rozrezávať batérie alebo jej články.**
- b) Batériu neskratujte.**

**Neukladajte batérie náhodne v škatuliach alebo v zásuvkách, kde by mohlo dôjsť k ich vzájomnému skratovaniu alebo k skratovaniu spôsobenému inými predmetmi. Ak sa batéria nepoužíva, udržiajte ju v bezpečnej vzdialenosti od sponiek na papieri, mincí, kľúčov, klincov, skrutiek alebo iných malých kovových predmetov, ktoré môžu spôsobiť prepojenie kontaktov batérie. Skratovanie kontaktov batérie môže spôsobiť popáleniny alebo požiar.**

- c) Nevystavujte batériu pôsobeniu tepla alebo ohňa. Vyvarujte sa skladovania batérií na otvorenom slnku.**
- d) Nevystavujte batériu mechanickým rázom.**
- e) Ak dôjde k úniku kvapaliny z batérie, zabráňte tomu, aby sa táto kvapalina dostala do kontaktu s pokožkou alebo aby zasiahla oči. Ak dôjde k takému kontaktu, zasiahnuté miesto umyte značným množstvom vody a vyhl'adajte lekárske ošetrenie.**

- f) Udržujte batérie čisté a suché.**
- g) Ak sú svorky batérie znečistené, utrite ich čistou a suchou handričkou.**
- h) Batéria musí byť pred použitím nabitá. Vždy postupujte podľa uvedených pokynov a používajte správny postup nabíjania.**
- i) Nenechávajte batériu nabíjať, ak nebude batéria použitá.**
- j) Po dlhodobom uložení budete možno musieť vykonať niekoľko cyklov nabíjania a vybíjania, aby batéria dosiahla svoj maximálny výkon.**
- k) Vykonávajte nabíjanie iba v nabíjačke, ktorá je špecifikovaná spoločnosťou Worx. Nepoužívajte inú nabíjačku, než je nabíjačka špeciálne dodaná na použitie s týmto zariadením**
- l) Nepoužívajte žiadnu batériu, ktorá nie je určená na použitie s týmto zariadením.**
- m) Ukladajte batérie mimo dosahu detí.**
- n) Uschovajte originálnu dokumentáciu k tomuto**

**výrobku na budúce odkazy.**

- o) Ak sa zariadenie nepoužíva, vyberte z neho batériu.**
- p) Vykonávajte riadnu likvidáciu batérie.**
- q) V zariadení nekombinujte batérové články rôzneho dátumu výroby, kapacity, veľkosti alebo typu.**
- r) Batériu uchovávajte d'alej od mikrovlnných rúr a zariadení pod vysokým tlakom.**

## SYMBOLY

	Prečítajte si návod na obsluhu
	VAROVANIE
	Používajte ochranné prostriedky zraku
	Nevystavujte dažďu
	Používajte ochranu sluchu
	Udržujte ostatné osoby v bezpečnej vzdialenosti

	Nebezpečenstvo úrazu
	Elektrické výrobky sa nesmú likvidovať spolu s domácim odpadom. Recyklujte v zberných miestach na tento účel zriadených. O možnosti recyklácie sa informujte na miestnych úradoch alebo u predajcu.
	Pred výmenou príslušenstva zaistite, aby bola z náradia vybratá batéria.
	Akumulátor Li-Ion. Tento výrobok bol označený symbolom "triedený odpad" pre všetky jednotlivé a zložené akumulátory. Preto musí byť s ohľadom vplyvu na životné prostredie po doslúžení recyklovaný alebo demontovaný. Akumulátory obsahujú nebezpečné látky, preto môžu byť nebezpečné pre životné prostredie a ľudské zdravie.
	Nevystavujte ohňu
	Akumulátory sa môžu pri nesprávnom spôsobe likvidácie dostať do systému kolobehu vody, čo môže ohroziť vlastný ekosystém. Doslúžile akumulátory nelikvidujte ako zmesový komunálny odpad.

143

## ZOZNAM SÚČASTÍ

- VARIABILNÁ DÝZA NA REGULÁCIU PRIETOKU VZDUCHU**
- DÚCHACIA TRUBICA**
- TURBO TLAČIDLO PRE ZVÝŠENIE VÝKONU**
- SPÍNAČ ZAPNUTÉ/VYPNUTÉ**
- RUKOVÄŤ**
- ZÁPADKA JEDNOTKY BATÉRIÍ \***
- AKUMULÁTOR \***

## 8. KRYT MOTORA

## 9. UVOĽŇOVACIE TLAČIDLO HUBICE

## 10. KONTROLKA NAPÁJANIA (POZRI OBR. D)

**\* Nie všetko zobrazené alebo popisované príslušenstvo je súčasťou štandardnej dodávky.**

# TECHNICKÉ ÚDAJE

Typ **WG585E WG585E.X (5 - označenie zariadenia, zástupca pre akumulátorové fúkače)**

	<b>WG585E WG585E.X**</b>
Napätie	40 V $\approx$ Max. (2x20 V Max.)***
Maximálny objem vzduchu	1053 m <sup>3</sup> /h (Režim hlasitosti)
Maximálnu rýchlosť vzduchu	266 km/h (Režim rýchlosti)
Typ akumulátora	Li-Ion
Hmotnosť (Holé náradie)Hmotnosť stroja	1.5 kg

\*\* X = 1-999, A-Z, M1-M9 sú len pre rôznych zákazníkov, medzi týmito modelmi nie sú žiadne zmeny týkajúce sa bezpečnosti.

\*\*\*Napätie merané bez prevádzkového zaťaženia. Počiatočné nabitie batérie dosahuje maximálne 20Voltov. Nominálne napätie je 18Voltov.

## INFORMÁCIE O HLUKU

Meraný akustický tlak  $L_{pA} = 86.7 \text{ dB(A)}$

$K_{pA} = 3.0 \text{ dB(A)}$

Meraný akustický výkon  $L_{WA} = 96.5 \text{ dB(A)}$

$K_{WA} = 3.0 \text{ dB(A)}$

**Používajte ochranu sluchu.**



## INFORMÁCIE O VIBRÁCIÁCH

Typická nameraná hodnota vibrácií  $a_h < 2.5 \text{ m/s}^2$

Nepresnosť  $K = 1.5 \text{ m/s}^2$

Deklarovaná celková hodnota vibrácií sa môže použiť na vzájomné porovnanie jednotlivých náradí a takisto aj na predbežné stanovenie času práce.



**VÝSTRAHA:** Hodnota emisie vibrácií počas skutočného používania elektrického náradia sa môže odlišovať od deklarovanej hodnoty, a to v závislosti od spôsobu používania náradia a v závislosti od nasledujúcich príkladov odchýlok od spôsobu používania náradia:

Ákym spôsobom sa náradie používa a aké materiály budú rezané alebo vrátané.

Náradie je v dobrom stave a je dobre udržiavané.

Používanie správneho príslušenstva v spojení s náradím a zabezpečenie jeho ostrosti a dobrého stavu.

Testnosť zovretia rúkovať a používanie doplnkov proti vibráciám.

Používanie náradia na podľa konštrukcie určený účel a v súlade s pokynmi.

**Toto náradie môže vyvolávať syndróm trasenia rúk a ramien, pokiaľ jeho používanie nie je správnym spôsobom riadené.**



**VÝSTRAHA:** Kvôli presnosti by mal odhad úrovne expozície v skutočných podmienkach používania obsahovať tiež všetky súčasti prevádzkového cyklu, ako sú doby, počas ktorých je náradie vypnuté a počas ktorých beží na voľnobehu, a to mimo skutočného vykonávania práce. Tým môže dôjsť k značnému zníženiu úrovne expozície počas celkového prevádzkového času. Pomôžte minimalizovať riziko expozície účinkom vibrácií. VŽDY používajte ostré sekáče a čepele.

Náradie udržiavajte v súlade s týmto návodom a udržiavajte ho dobre namazané (ak je to potrebné).

Ak sa náradie používa často, investujte do príslušenstva zabráňujúceho vibráciám.

Prácu si naplánujte tak, aby ste akokoľvek používanie náradia pri vysokých vibráciách rozdelili na niekoľko dní.

## ODPORÚČANÉ BATÉRIE A NABÍJAČKY

Kategória	Typ	Kapacita
20V Batéria	WA3014	4.0 Ah
20V Nabíjačka	WA3883	4.0 A

Odporúčame, aby ste si kupovali príslušenstvo z obchodu, kde sa nástroje predávajú. Ďalšie podrobnosti nájdete v balíku príslušenstva. Personál obchodu vám môže pomôcť a poradiť vám.



## OBSLUHA

### POUŽÍVANIE PODĽA URČENIA

Fukár je vhodný na vyfukovanie nečistôt. Nie je určený na vnútorné použitie ani starostlivosť o srst zvierat.



# MONTÁŽ A OBSLUHA

VYKONÁVANÝ ÚKON	OBR.
<b>PRED ZAČATÍM PRÁCE</b>	
<p>Wybratie alebo vloženie batérie</p> <p><b>POZNÁMKA:</b></p> <ul style="list-style-type: none"> <li>Batéria NIE JE NABITÁ a pred použitím je potrebné ju úplne nabiť.</li> <li>Oba akumulátory nabíjajte plnú kapacitu vždy súčasne. Podrobné údaje nájdete v príručke k nabíjačke.</li> </ul> <p> <b>Varovanie: Nabíjačka a batéria boli navrhnuté tak, aby mohli byť používané spoločne, a preto sa nepokúšajte používať žiadne iné zariadenia. Nikdy nevkładajte ani nedovoľte vniknutiu kovových predmetov medzi spojenia nabíjačky alebo batérie, pretože môže dôjsť k vzniku elektrickej poruchy alebo nebezpečenstva.</b></p>	<p>Pozri Obr. A1</p>
<p>Kontrola stavu nabitia batérie</p> <p><b>POZNÁMKA:</b> Obr. A2 platí len pre akumulátor s indikátorom stavu nabitia.</p>	<p>Pozri Obr. A2</p>
<p>Wybratie alebo vloženie batérie</p> <p><b>POZNÁMKA:</b></p> <ul style="list-style-type: none"> <li><b>Toto náradie je možné prevádzkovať len s dvomi inštalovanými akumulátormi. Používajte Vždy Dva Zhodné Typy Akumulátorov a nabíjajte ich súčasne.</b></li> <li><b>Ak používate dva akumulátory s rôznym výkonom, Stroj bude fungovať len na úrovni najnižšieho nabitého batérii</b></li> </ul>	<p>Pozri Obr. B, C</p>
<p>Kontrolka napájania</p> <p>Podrobné informácie nájdete v časti STAV NABITIA AKUMULÁTORA</p> <p><b>DÔLEŽITÉ:</b></p> <p><b>Ak svieti iba jedna kontrolka, vaša batéria je takmer vybitá, a to aj v prípade, ak je možné nožnicami ešte stále strihať živý plot. Pokračovanie v práci s týmto náradím, ak je batéria v takmer vybitom stave, môže skrátiť prevádzkovú životnosť a výkon vašej batérie. Ak nesvieti žiadna kontrolka, najmenej jeden akumulátor nie je plne nasadený, alebo je chybný. Skontrolujte, prosím, či sú iba akumulátory usadené v správnej polohe.</b></p>	<p>Pozri Obr. D</p>
<b>ZOSTAVENIE</b>	
<p>Režim rýchlosti vzduchu</p> <p><b>POZNÁMKA:</b> Dúchadlo je v režime rýchlosti vzduchu pre predvolenú montáž.</p> <p><b>POZNÁMKA:</b> Ventilátor má dva pracovné režimy: režim rýchlosti vzduchu a režim hlasitosti vzduchu. Ak chcete zmeniť režimy, stlačte uvoľňovacie tlačidlo dýzy a posuňte sa dozadu pre režim rýchlosti vzduchu. Pre režim hlasitosti vzduchu posuňte dopredu.</p> <p>Vhodný režim vyberte podľa práce, ktorú vykonávate:</p> <ul style="list-style-type: none"> <li>REŽIM RÝCHLOSTI PRÚDENIA VZDUCHU ponúka veľmi rýchly, koncentrovaný prúd vzduchu na zametanie malých plôch, odstraňovanie úlomkov z trávy alebo uvoľňovanie ťažkých alebo mokrých listov.</li> <li>REŽIM OBJEMU VZDUCHU ponúka prúd vzduchu s veľkým objemom na čistenie väčšej plochy alebo na tvrdých plochách.</li> </ul>	<p>Pozrite Obr. E</p>
<p>Režim hlasitosti vzduchu</p>	<p>Pozrite Obr. F, G</p>
<b>OBSLUHA</b>	
<p>Zapnutie/Zastavenie</p> <p> <b>VAROVANIE!</b> Po vypnutí zariadenie ešte niekoľko sekúnd beží. Pred odložením zariadenia počkajte, kým sa motor úplne nezastaví.</p>	<p>Pozrite Obr. H</p>
<p>Nastavenie rýchlosti fúkania/objemu vzduchu pomocou 2-rýchlostného spínača TIPY PRE POUŽÍVATEĽA</p> <ul style="list-style-type: none"> <li>Pri používaní prístroja držte trubicu fúkára asi 8" nad zemou. Pohybujte zo strany na stranu ako pri zametaní.</li> <li>Po nafúkaní nečistôt/listov na hromadu je možné túto hromadu ľahko zlikvidovať.</li> </ul> <p> <b>UPOZORNENIE!</b></p> <ul style="list-style-type: none"> <li><b>Nefúkajte na tvrdé predmety, ako sú klince, skrutky alebo kamene.</b></li> <li><b>Nepoužívajte fúkač v blízkosti okolo stojacích osôb alebo domácich zvierat.</b></li> <li><b>Zvýšenú opatrnosť venujte pri fúkaní lístia zo schodov alebo iných stiesnených miest.</b></li> <li><b>Používajte bezpečnostné okuliare alebo inú vhodnú ochranu zraku, dlhé nohavice a obuv.</b></li> </ul>	<p>Pozrite Obr. I1, I2</p>

Turbo tlačítko pro zvýšení výkonu

**POZNÁMKA:**

- Turbo tlačítko pro zvýšení výkonu může výrazně zvýšit proud vzduchu a může tak být použito k čištění hrubých nebo vlhkých nečistot. Nejprve zapněte ventilátor a regulátorem zvolte úroveň otáček (jakoukoliv rychlost od I do III), poté stisknete a přidržte tlačítko turbo. Uvolněte tlačítko turbo, ventilátor se vrátí na dříve zvolenou úroveň otáček.

Viz Obr. J

**ALTERNÁTOR - STAVOVÉ LED KONTROLKY (Pozrite Obr. D)**

- Pred spustením alebo po použití stlačte tlačidlo umiestnené na prístroji vedľa kontrolky napájania, aby ste skontrolovali kapacitu akumulátora.
- Počas prevádzky je kapacita akumulátora automaticky zobrazená na indikátore výkonu akumulátora. Indikátor neustále sníma a zobrazuje stav akumulátora nasledujúcim spôsobom.
- Pri zariadeniach s 2 akumulátory s rôznym výkonom indikuje kontrolka napájania stav spodného akumulátora.

Indikátor stavu nabitia akumulátora	Stav akumulátora
Svieti päť zelených kontroliek (●●●●●).	Dva akumulátory sú úplne nabité.
Svietia dve, tri alebo štyri zelené kontrolky.	Dva akumulátory sú ešte čiastočne nabité. Čím viac zelených kontroliek svieti, tým je vyššia zostávajúca kapacita nabitia.
Svieti iba jedna zelená kontrolka (●○○○○).	Úroveň nabitia najmenej jedného akumulátora je veľmi nízka. Skontrolujte akumulátor a dobite ho.
Nesvieti žiadna kontrolka.	Najmenej jeden akumulátor nie je úplne nasadený, alebo je chybný.
Bliká iba jedna kontrolka dvakrát za sebou.	Najmenej jeden akumulátor je takmer vybitý (pozri indikátor stavu nabitia akumulátora). Pred opätovným použitím, alebo pred uskladnením nabite súčasne oba akumulátory.
Bliká iba jedna kontrolka trikrát za sebou.	Najmenej jeden akumulátor je príliš zahriaty. Pred opätovným spustením zariadenia počkajte, až vychladne.
Bliká iba jedna kontrolka štyrikrát za sebou.	Náradie je preťažené. Fúkač na listie odstráňte z miesta záberu a potom opäť pokračujte v odľukovaní.

## ČISTENIE PRÍSTROJA

Prístroj pravidelne čistite.



**Varovanie! Udržujte výrobok v suchu. Za žiadnych okolností naň nestriekajte vodu.**

- Na čistenie prístroja použite iba mydlový roztok a vlhkú handričku.
- **Nepoužívajte žiadny druh umývacieho prostriedku, čistiacieho prostriedku alebo rozpúšťadla s obsahom chemických látok, ktoré by mohli vážne poškodiť plasty.**
- **Prístroj používa samomazné ložiská, takže nie je potrebné ho mazať.**

## OCHRANA ŽIVOTNÉHO PROSTREDIA



Elektrické výrobky sa nesmú likvidovať spolu s domácim odpadom. Recyklujte v zberných miestach na tento účel zriadených. O možnosti recyklácie sa informujte na miestnych úradoch alebo predajcu.

# VYHLÁSENIE O ZHODE

My,  
Positec Germany GmbH  
Postfach 32 02 16, 50796 Cologne, Germany

Vyhlasujeme, že tento výrobok  
Popis **Akumulátorový fúkač**  
Typ **WG585E WG585E.X (5 - označenie zariadenia, zástupca pre akumulátorové fúkače)**  
Funkcie **Vyfukovanie**

Zodpovedá nasledujúcim smerniciam:

**2006/42/EC, 2014/30/EU**  
**2011/65/EU&(EU)2015/863**  
**2000/14/EC v novelizácii 2005/88/EC**

2000/14/EC v novelizácii 2005/88/EC:

- Postup vyhodnotenia zhody podľa **Dodatku V**
- Meraný akustický výkon **96.5 dB (A)**
- Deklarovaný zaručený akustický výkon **99 dB (A)**

Spíňa posudzované normy,

**EN 60335-1, EN 50636-2-100, EN 62233, EN ISO 3744,**  
**EN IEC 55014-1, EN IEC 55014-2, EN IEC 63000**

Osoba oprávnená za zostavenie technického súboru,

**Názov Marcel Filz**  
**Adresa Positec Germany GmbH**  
**Postfach 32 02 16, 50796 Cologne, Germany**



2022/04/06

Allen Ding

Zástupca vrchnej konštrukčnej kancelárie,

Testovanie & Certifikácia

Positec Technology (China) Co., Ltd.

18, Dongwang Road, Suzhou Industrial

Park, Jiangsu 215123, P. R. China

**Uporabniki si lahko  
elektronska navodila  
ogledajo na [https://  
eu.worx.com](https://eu.worx.com).**

## **VARNOST IZDELKA**

### **OPOZORILO Preberite vs a varnostna opozorila**

**in navodila.** *Neupoštevanje  
opozoril in navodil lahko  
privede do električnega udara  
in/ali resnih poškodb.*

### **Vsa opozorila in navodila si shranite za kasnejšo uporabo.**

Napravo lahko uporabljate le,  
če imate na voljo tudi enoto za  
napajanje.

## **POMEMBNO PRED UPORABO OBVEZNO PREBERITE SHRANITE ZA KASNEJŠO UPORABO**

### **Varna uporaba**

#### **1) Usposabljanje**

- a) Pazljivo preberite navodila.  
Pred uporabo naprave se  
temeljito seznanite s pravili  
za njeno pravilno uporabo;
- b) Nikoli ne dovolite, da bi  
osebe, ki niso ustrezno  
seznanjene s temi navodili ali  
otroci uporabljali to napravo.  
Lokalni predpisi lahko  
tudi predpisujejo starost

uporabnika naprave;

- c) Nikoli ne uporabljajte  
kosilnice z nitjo, ko se v  
neposredni bližini nahajajo  
osebe, še posebej otroci ali  
domače živali.
- d) Za nezgode ali škodo,  
povzročeno na drugih  
osebah ali njihovi lastnini,  
je odgovoren uporabnik ali  
lastnik.

#### **2) Priprava**

- a) Med uporabo naprave  
bodite vedno obuti v čvrsto  
obutev in imejte oblečene  
dolge hlače. Naprave ne  
uprabljajte bosi ali, če  
imate obute odprte sandale.  
Ne nosite ohlapnih oblačil,  
katerih deli bi se lahko ujeli v  
premikajoče se dele naprave.
- b) Med uporabo naprave nikoli  
ne nosite ohlapnih oblačil  
ali nakita, ki bi jih(ga) lahko  
povleklo v odprtino za  
vsesanje zraka. Pazite, da  
odprtini za vsesanje zraka  
ne boste približali las.
- c) Uporabljajte zaščito za ušesa  
in zaščitna očala. Zaščitna  
sredstva nosite več čas  
uporabe naprave.
- d) Napravo uporabljajte v  
predpisanem položaju in  
zgolj na čvrsti, ravni podlagi.

- e) Naprave ne uporabljajte na tlakovanih ali peščenih površinah, kajti delci, ki jih naprava izvrže bi lahko povzročili poškodbe.
- f) Napravo pred uporabo vedno vizualno preglejte in preverite če so deli pritrdila dobro pričvrščena, ohišje v brezhibnem stanju, varovala in zastori pa na predpisanem mestu. Obrabljene ali poškodovane dele zamenjajte v kompletu in tako zagotovite ustrezno uravnoteženost naprave. Zamenjajte poškodovane ali nečitljive oznake.

### **3) Uporaba**

- a) Preden napravo zaženete, preverite, če je polnilna komora prazna.
- b) Z obrazom in deli telesa bodite odmaknjeni od odprtine za polnjenje.
- c) Pazite, da z rokami ali drugimi deli telesa, oziroma oblačili, ne boste segali v bližino polnilne komore, odprtine za izmetavanje ali blizu premikajočih se delov naprave.
- d) Med uporabo naprave imejte stalno trden ter stabilen položaj. Naprave

ne uporabljate na predelih, ki jih težko dosežete. Med uporabo naprave nikoli ne stojte višje od točke, na kateri v napravo vstavljate material.

- e) Med uporabo naprave vedno stojte proč od odprtine za izmetavanje.
- f) Če naprava med delovanjem začne neustrezno delovati oziroma vibrirati, jo takoj izklopite in počakajte, da se popolnoma zaustavi. Iz naprave odstranite akumulator in pred njenim ponovnim zagonom izvedite naslednje ukrepe:
  - i) napravo preverite glede poškodb;
  - ii) odpravite okvare in zamenjajte morebitne poškodovane dele;
  - iii) preverite pritrditev in privijte slabo pritrjene dele.
- g) Med uporabo naprave skrbite, da se razkosani material ne bo kopičil na stenah odprtine za izmetavanje; to lahko oteži izmetavanje in povzroči, da material izvrže skozi odprtino za polnjenje.
- h) Če se naprava zapolni z materialom, jo izklopite, odstranite akumulator ter šele nato odstranite

zagozdeni material.

- i) Naprave nikoli ne uporabljajte, če opazite, da je kakšen od njenih delov poškodovan za varno uporabo.
- j) Pogonski agregat naj bo vedno čist, brez vseh tujkov, kajti tako preprečite morebitne poškodbe ali požar.
- k) Naprave nikoli ne predstavljajte, če je priklopljena na napajanje in deluje.
- l) Napravo odklopite z vira napajanja (odstranite akumulator iz ležišča)
  - če boste zapustili delovno mesto,
  - pred odstranjevanjem zagozdenega dela ali čiščenjem odprtine za izmetavanje,
  - pred preverjanjem, čiščenjem ali delom na napravi.
- m) Napravo uporabljate le podnevi ali, ko je zagotovljena ustrezna osvetlitev.

#### **4) Vzdrževanje in shranjevanje**

- a) Poskrbite, da bodo vse matice in vijaki vedno dobro

priviti, saj le tako zagotovite, da je naprava v varnem stanju.

- b) Obrabljene in poškodovane dele takoj zamenjajte.
- c) Uporabljajte le originalne nadomestne dele in dodatke.
- d) Napravo shranjujte na suhem mestu, izven dosega otrok.
- e) Kadar napravo zaustavite zaradi servisiranja, pregledovanja ali pred shranjevanjem oziroma pred menjavo priključka, jo obvezno izklopite, odklopite z vira napajanja ter počakajte, da se premikajoči se deli popolnoma zaustavijo. Pred pregledovanjem, prilagajanjem itd., počakajte, da se naprava ohladi. Z napravo ravnajte skrbno in poskrbite, da bo vedno čista.
- f) Napravo shranjujte na suhem mestu, izven dosega otrok.
- g) Pred shranjevanjem naj se naprava vedno ustrezno ohladi.
- h) Nikoli ne poskušajte blokirati zaščitnega notranjega zaklepa.

To je naprava razreda III in jo je treba oskrbeti le z varno

izjemno nizko napetostjo, ki ustreza označbi na napravi.

## **VARNOSTNA OPOZORILA ZA AKUMULATOR**

- a) Nepokúšajte sa demontovať, rozoberať alebo rozrezávať batérie alebo jej články.**
- b) Batériu neskratujte. Neukladajte batérie náhodne v škatuliach alebo v zásuvkách, kde by mohlo dôjsť k ich vzájomnému skratovaniu alebo k skratovaniu spôsobenému inými predmetmi. Ak sa batéria nepoužíva, udržiujte ju v bezpečnej vzdialenosti od sponiek na papiere, mincí, kl'účov, klincov, skrutiek alebo iných malých kovových predmetov, ktoré môžu spôsobiť prepojenie kontaktov batérie. Skratovanie kontaktov batérie môže spôsobiť popáleniny alebo požiar.**
- c) Nevystavujte batériu pôsobeniu tepla alebo ohňa. Vyvarujte sa skladovania batérií na otvorenom slnku.**
- d) Nevystavujte batériu**

**mechanickým rázom.**

- e) Ak dôjde k úniku kvapaliny z batérie, zabráňte tomu, aby sa táto kvapalina dostala do kontaktu s pokožkou alebo aby zasiahla oči. Ak dôjde k takému kontaktu, zasiahnuté miesto umyte značným množstvom vody a vyhl'adajte lekárske ošetrovanie.**
- f) Udržiujte batérie čisté a suché.**
- g) Ak sú svorky batérie znečistené, utrite ich čistou a suchou handričkou.**
- h) Batéria musí byť pred použitím nabitá. Vždy postupujte podľa uvedených pokynov a používajte správny postup nabíjania.**
- i) Nenechávajte batériu nabíjať, ak nebude batéria použitá.**
- j) Po dlhodobom uložení budete možno musieť vykonať niekoľko cyklov nabíjania a vybíjania, aby batéria dosiahla svoj maximálny výkon.**
- k) Vykonávajte nabíjanie iba v nabíjačke, ktorá je špecifikovaná**



spoločnosťou Worx.  
**Nepoužívajte inú nabíjačku, než je nabíjačka špeciálne dodaná na použitie s týmto zariadením**

- l) Nepoužívajte žiadnu batériu, ktorá nie je určená na použitie s týmto zariadením.**
- m) Ukladajte batérie mimo dosahu detí.**
- n) Uschovajte originálnu dokumentáciu k tomuto výrobku na budúce odkazy.**
- o) Ak sa zariadenie nepoužíva, vyberte z neho batériu.**
- p) Vykonávajte riadnu likvidáciu batérie.**
- q) V zariadení nekombinujte batérové články rôzneho dátumu výroby, kapacity, veľkosti alebo typu.**
- r) Batériu uchovávajte ďalej od mikrovlnných rúr a zariadení pod vysokým tlakom.**

## SIMBOLI

	Preberite príročník z navodili
	OPOZORILO
	Uporablajte zaščitno za oči
	Ne izpostavljajte dežju
	Uporablajte zaščitno za ušesa
	Prisotni naj bodo varno oddaljeni
	Opozorila glede nevarnosti
	Odpadnih električnih naprav ne smete zavreči skupaj z ostalimi gospodinjstvi odpadki. Dostavite jih na mesto za ločeno zbiranje odpadkov. Glede podrobnosti, se posvetujte z lokalno službo za ravnanje z odpadki.
	Poskrbite, da boste pred menjavanjem dodatkov odstranili akumulator.



 <p>Li-Ion</p>	<p>Baterije Li-Ion Ta izdelek je označen s simbolom, ki se nanaša na 'ločeno zbiranje' za vse baterijske napajalnike in baterijski napajalnik. Nato bodo reciklirane ali razstavljene, da se zmanjša škodljiv vpliv na okolje. Baterijski napajalniki vsebujejo nevarne snovi in so zato lahko nevarni za okolje in za zdravje ljudi.</p>
	<p>Prepovedano sežiganje</p>
	<p>Če se baterije nepravilno odlaga, lahko vstopijo v vodni cikel, kar pa je lahko nevarno za ekosistem. Odpadnih baterij ne odlagajte v nesortirane komulane odpadke.</p>

## SESTAVNI DELI

### 1. NASTAVLJIVA ŠOBA ZA NADZOR ZRAKA

### 2. PIHALNA CEV

### 3. GUMB TURBO ZA POVEČANJE MOČI

### 4. STIKALO ZA VKLOP/IZKLOP

### 5. ROČAJ

### 6. GUMB ZA SPROSTITEV AKUMULATORJA \*

### 7. AKUMULATOR \*

### 8. OHIŠJE MOTORJA

### 9. TIPKA ZA SPROSTITEV ŠOBE

### 10. INDIKATORSKA LUČKA NAPAJANJA (GLEJTE SLIKO D)

\* Pri standardni dobavi niso vključeni vsi prikazani dodatki.

## TEHNIČNI PODATKI

Vrsta **WG585E WG585E.X (5- oznaka naprave, reprezentativni model akumulatorskega puhalnika)**

	<b>WG585E WG585E.X**</b>
Napetost	40 V $\approx$ Maks (2x20 V Maks.)***

Največja količina pretoka zraka	1053 m <sup>3</sup> /h (V načinu volumn)
Največja hitrost zraka	266 km/h (V načinu hitrosti)
Vrsta akumulatorja	Lithium-Ion
Teža strojčka (Golo orodje)	1.5 kg

\*\* X = 1-999, A-Z, M1-M9 so samo za različne kupce, med temi modeli ni nobenih varnostnih sprememb.  
\*\*\* Napetost je bila izmerjena brez obremenitve.  
Začetna napetost akumulatorja doseže maksimum 20 V. Običajna napetost je 18 V.

## PODATKI O HRUPU

Vrednotena raven zvočnega tlaka  $L_{DA} = 86.7$  dB(A)

$K_{pA} = 3.0$  dB(A)

Vrednotena raven zvočne moči  $L_{WA} = 96.5$  dB(A)

$K_{WA} = 3.0$  dB(A)

Uporabljajte zaščito za ušesa.



## PODATKI O VIBRACIJAH

Tipična vrednotena raven vibracij  $a_h < 2.5$  m/s<sup>2</sup>

Nezanesljivost meritve  $K = 1.5$  m/s<sup>2</sup>

Deklarirano vrednost emisije vibracij lahko uporabite za primerjavo med strojčki, hkrati pa s pomočjo nje predvidite pričakovano raven izpostavljenosti.

**!** **OPOZORILO:** Dejanska vrednost emisije vibracij med uporabo strojčka, se lahko razlikuje od navedene, kajti nanjo vpliva tudi način uporabe strojčka, predvsem naslednje okoliščine: Način uporabe strojčka in materiali v katere vrtate ali vijačite.

Ali je strojček v dobrem stanju in ustrezno vzdrževan. Uporaba ustreznega dodatka in njegova brezhibnost. Čvrstost oprijema ročajev in morebitna uporaba dodatkov za zmanjševanje vibracij. Uporaba orodja za predviden namen, skladen s temi navodili.

**Če strojčka ne uporabljate pravilno, lahko povzroči vibracijski sindrom zapestja in rok.**

**!** **OPOZORILO:** Če želimo resnično natančno oceniti raven izpostavljenosti v dejanskih okoliščinah, moramo upoštevati tudi vse faze delovnega procesa, tudi število vklopov in izklopov strojčka ter čas,

ko deluje v prostem teku in neobremenjeno. To lahko znatno zmanjša raven izpostavljenosti tekom celotnega delovnega procesa.

Pomoč pri zmanjševanju tveganja pri izpostavljenosti vibracijam.

VEDNO uporabljajte le ostra dleta, svedre in rezila. Strojček vzdržujte skladno s temi navodili in poskrbite, da bo dobro namazan (kjer je potrebno).

Če boste strojček uporabljali redno, potem investirajte v dodatke za zmanjševanje vibracij.

Delo si organizirajte tako, da boste opravila z visoko ravno vibracij izvajali v več fazah, tekom nekaj dni.

## PRIPOROČENE BATERIJE IN POLNILNIKI

Kategorija	Vtipkajte	Zmogljivost
20V akumulator	WA3014	4.0 Ah
20V polnilnik	WA3883	4.0 A

Priporočamo, da pribor kupite v trgovini, kjer se orodje prodaja. Za več podrobnosti glejte paket dodatne opreme. Osebe trgovine vam lahko pomagata in svetujeta.

## NAČIN UPORABE

### PREDVIDENI NAMEN

Puhalnik je namenjen puhanju delcev. Nikakor pa ni namenjen za notranjo uporabo ali kot pripomoček za nego živali.

## SESTAVLJANJE IN NAČIN UPORABE

DEJANJE	SLIKA
<b>PRED ZAČETKOM UPORABE</b>	

Polnjenje akumulatorja

**OPOMBA:**

- Akumulator orodja ob dobavi NI NAPOLNJEN, zato ga morate najprej napolniti.
- Akumulatorja, ki ju polnite skupaj, vedno napolnite do konca. Več podrobnosti si lahko ogledate v priložniku za polnilnik.



**OPAZORIL!** Polnillec in akumulator sta posebej zasnovana za skupno delovanje, zato ne poskušajte uporabljati nobenih drugih polnilcev niti akumulatorjev. V polnillec ali akumulator nikoli ne vstavljajte kovinskih predmetov, ker bi slednji lahko povzročili kratek stik ali druge okvare.

Glejte sliko A1

Preverjanje stanja napoljenosti akumulatorja

**OPOMBA:** Slika A2 se nanaša le na akumulatorje z indikatorsko lučko.

Glejte sliko A2

Odstranjevanje ali nameščanje akumulatorja

**OPOMBA:**

- **Ta naprava deluje le, če sta vstavljena dva akumulatorja. Vedno uporabljajte dva enaka akumulatorja in vedno ju tudi napolnite sočasno.**
- **Če uporabljate dva akumulatorja z različno močjo, stroj bo deloval le do ravni najnižje napoljenosti baterije**

Glejte sliko B, C

Indikatorska lučka napajanja

Glejte podrobnosti v poglavju STANJE AKUMULATORJA

**POMEMBNO:**

**Kadar sveti le ena lučka, je akumulator prekomerno izpraznjen, čeprav obrezovalnik še deluje. Če nadaljujete z njegovo uporabo, bo to škodljivo vplivalo na stanje akumulatorja in skrajšalo njegovo življenjsko dobo ter učinkovitost.**

**Če ne sveti nobena lučka, to pomeni, da v ležišče ni pravilno vstavljen niti en akumulator, oziroma je slednji v okvari, zato preverite stanje in ga(ju) potisnite do konca v ležišče.**

Glejte sliko D

**SESTAVLJANJE**

V načinu hitrosti zraka

**OPOMBA:** Pihalo je v načinu hitrosti zraka za privzeto montažo

**OPOMBA:** Pihalo ima dva načina delovanja: način hitrosti zraka in način volumna zraka. Za način hitrosti zraka, pritisnite tipko za sprostitev šobe in povlecite nazaj. Za način volumna zraka, potisnite naprej.

Izberite primeren način glede na vaše opravilo:

- NAČIN HITROSTI ZRAKA ponuja koncentriran zračni tok visoke hitrosti za pometanje manjših površin, odstranjevanje ostankov iz trave ali odstranjevanje težkih ali mokrih listov.
- NAČIN OBSEGA ZRAKA ponuja velik obseg pretoka zraka za pokrivanje večje površine ali uporabo na trdih površinah.

Glejte sliko E

V načinu volumna zraka

Glejte sliko F, G

## NAČIN UPORABE

Zaganjanje in ugašanje



**OPOZORILO!** Orodje po ugasnitvi še nekaj sekund deluje. Zato pred odlaganjem malce počakajte.

Glejte sliko H

Prilagodite hitrost pihanja / volumen zraka z 2-stopenjskim stikalom  
NAPOTKI ZA UPORABO

- Med uporabo puhalnika držite cev približno 8" nad tlemi. Z nihajnimi gibi pomikajte puhalnik levo in desno.
- Ko delce/listje nakopičite na kup, slednjega enostavneje odstranite.



### POZOR!

- **S puhalnikom nikoli ne puhajte trdnih delcev kot so žebji, vijaki ali kamni.**
- **Puhalnika ne uporabljajte blizu ljudi ali živali.**
- **Bodite še posebej pozorni, če puhalnik uporabljate na stopnicah ali drugih ozkih predelih.**
- **Med uporabo puhalnika nosite varnostna očala ali druga zaščitna sredstva za oči, oblečene imejte dolge hlače in obute čevlje.**

Glejte sliko I1, I2

Gumb turbo za povečanje moči

### OPOMBA:

- Z gumbom turbo za povečanje moči lahko znatno povečate pretok zraka, uporabite pa ga lahko za odstranjevanje težkih ali mokrih ostankov. Najprej vklopite puhalnik in izberite regulator hitrosti (poljubno hitrost od I do III), nato pa pritisnite gumb turbo in ga zadržite.
- Ko izpustite gumb turbo, se puhalnik vrne na prej izbrano hitrost.

Glejte sliko J

## STANJE AKUMULATORJA (Glejte Sliko D)

- Pred zagonom ali po uporabi pritisnite gumb ob indikatorski lučki napajanja na napravi, da preverite zmogljivost akumulatorja.
- Med uporabo indikator moči akumulatorja samodejno prikazuje zmogljivost akumulatorja. Indikator stalno preverja in prikazuje stanje akumulatorja tako.
- Pri napravah z 2 akumulatorjema z različno močjo indikator napajanja prikazuje stanje akumulatorja z nižjim od dveh akumulatorjev.

Indikator napolnjenosti akumulatorja	Stanje akumulatorja
Sveti pet zelenih lučk (●●●●●).	Oba akumulatorja sta popolnoma napolnjena.
Svetita dve, tri ali štiri zelene lučke.	Akumulatorja sta še vedno delno polna. Več lučk sveti, bolj sta akumulatorja napolnjena.
Sveti le ena zelena lučka (●□□□□).	Raven napolnjenosti najmanj enega akumulatorja je zelo nizka. Preverite in napolnite akumulator.
Ne sveti nobena zelena lučka.	Najmanj eden od akumulatorjev ni do konca vstavljen ali je v okvari.
Le ena lučka utripne dvakrat na cikel.	Najmanj eden od akumulatorjev je prekomerno izpraznjen (preverite stanje akumulatorja), zato oba do konca napolnite in šele nato nadaljujte z delom ali ju shranite.
Le ena lučka utripne trikrat na cikel.	Najmanj eden od akumulatorjev se je pregrel, zato pred nadaljevanjem počakajte, da se ustrezno ohladi.
Le ena lučka utripne štirikrat na cikel.	Naprava je preobremenjena. Odstranite orodje iz območja pihanja in poskusite znova.

155

## ČIŠČENJE ORODJA

Orodje redno čistite



**Opozorilo! Poskrbite, da bo orodje vedno suho. V nobenem primeru ga ne škropite z vodo.**

- **Za čiščenje uporabljajte le v blagi milnici namočeno in ožeto krpo.**
- **Za čiščenje nikoli ne uporabljajte čistilnih sredstev ali raztopin, ki vsebujejo kemične snovi, katere bi lahko poškodovale plastične dele.**
- **Izdelek ima vgrajene ležaje, ki jih ni treba mazati, zato kakršnokoli mazanje ni potrebno.**

## VAROVANJE OKOLJA



Odpadnih električnih naprav ne smete zavreči skupaj z ostalimi gospodinjstskimi odpadki. Dostavite jih na mesto za ločeno zbiranje odpadkov. Glede podrobnosti, se posvetujte z lokalno službo za ravnanje z odpadki.

## IZJAVA O SKLADNOSTI

Mi,  
Positec Germany GmbH  
Postfach 32 02 16, 50796 Cologne, Germany

### Izjavljamo, da je izdelek,

Opis **Akumulatorski puhalnik**  
Vrsta **WG585E WG585E.X (5 - oznaka naprave, reprezentativni model akumulatorskega puhalnika)**  
Funkcija **Puhanje**

skladen z naslednjimi direktivami,  
**2006/42/EC, 2014/30/EU**  
**2011/65/EU&(EU)2015/863**  
**2000/14/EC spremenjena z 2005/88/EC**

2000/14/EC spremenjena z 2005/88/EC:

- Postopek za ugotavljanje skladnosti, glede na  
**Dodatek V**

- Izmerjena raven zvočne moči **96.5 dB (A)**

- Deklarirana raven zvočne moči **99 dB (A)**

in izpolnjuje naslednje standarde,  
**EN 60335-1, EN 50636-2-100, EN 62233, EN ISO 3744,**  
**EN IEC 55014-1, EN IEC 55014-2, EN IEC 63000**

Oseba, ki je pooblaščenca za skladnost tehnične dokumentacije,

Ime **Marcel Filz**  
Naslov **Positec Germany GmbH**  
Postfach **32 02 16, 50796 Cologne, Germany**



2022/04/06

Allen Ding

Namestnik glavnega inženirja za testiranje in certificiranje

Positec Technology (China) Co., Ltd.

18, Dongwang Road, Suzhou Industrial Park, Jiangsu 215123, P. R. China

**Пользователи могут просматривать электронные инструкции по адресу: <https://eu.worx.com>.**

## **ПЕРЕВОД ИСХОДНЫХ ИНСТРУКЦИЙ ПРАВИЛА ТЕХНИКИ БЕЗОПАСНОСТИ ОБЩИЕ ПРАВИЛА ТЕХНИКИ БЕЗОПАСНОСТИ**

 **Предупреждение! Внимательно ознакомьтесь с инструкциями.**

*Невыполнение всех нижеприведенных инструкций и рекомендаций может привести к поражению электрическим током, пожару и серьезным травмам.*

## **СОХРАНИТЕ ЭТИ ИНСТРУКЦИИ**

Данное изделие должно использоваться только с входящим в комплект поставки блоком питания

## **ВНИМАНИЕ ВНИМАТЕЛЬНО ПРОЧТИТЕ ПЕРЕД ТЕМ, КАК ИСПОЛЬЗОВАТЬ УСТРОЙСТВО**

## **СОХРАНИТЕ НАСТОЯЩУЮ ИНСТРУКЦИЮ, ТАК КАК ОНА МОЖЕТ ПОНАДОБИТЬСЯ ВАМ В БУДУЩЕМ ПРАВИЛА БЕЗОПАСНОЙ ЭКСПЛУАТАЦИИ УСТРОЙСТВА**

### **1) Обучение**

- a) Внимательно прочитайте инструкцию. Ознакомьтесь с регуляторами и правильным использованием оборудования
- b) Никогда не позволяйте детям, лицам с ограниченными физическими, сенсорными или умственными способностями, лицам с недостаточным опытом и знаниями, а также лицам, не ознакомленным с этой инструкцией, пользоваться этим устройством; кроме того, местные правила могут ограничивать возраст оператора.
- c) Никогда не пользуйтесь триммером, если поблизости находятся другие люди, в особенности дети, или

домашние животные.

- d) Оператор или пользователь ответственен за несчастные случаи и ущерб, нанесенный другим лицам или их имуществу.

## 2) Подготовка

- a) При скашивании, всегда носите надежную обувь и длинные брюки. Не работайте с машиной босиком или в открытых сандалиях. Не надевайте одежду с недостающими застежками или свисающими шнурами или завязками.

- b) Не надевайте свободную одежду или ювелирные изделия, т.к. их может затянуть в воздухозаборник. Не допускайте приближения волос к воздухозаборникам.

- c) Используйте защитные наушники и защитные очки. Надевайте их каждый раз, когда работаете с этой машиной.

- d) Работайте с устройством в рекомендуемой позиции и только на твердой, ровной поверхности.

- e) Не работайте с устройством на

вымощенной плиткой или засыпанной гравием поверхности, поскольку отлетающие осколки могут привести к травме.

- f) Каждый раз перед использованием убедитесь. Что крепежные элементы надежно закреплены, корпус не поврежден, а щитки и экраны установлены на своих местах. Чтобы сохранить баланс, замените изношенные или поврежденные компоненты. Замените поврежденные или неразборчивые наклейки.

## 3) Эксплуатация

- a) Перед запуском машины убедитесь, что камера подачи пустая.

- b) Держите свое лицо и туловище на расстоянии от впускного отверстия подачи.

- c) Не допускайте, чтобы руки и другие части тела или одежды попали внутрь камеры подачи, разгрузочного лотка или движущихся деталей.

- d) Все время сохраняйте равновесие и опору под

- ногами. Не пытайтесь дотянуться до чего-либо, теряя устойчивость. Во время подачи материала в машину не стойте выше, чем уровень ее базы.
- е) Во время работы машины всегда стойте за пределами зоны отгрузки.
- ф) если машина начнет работать с необычным шумом или вибрацией, незамедлительно отключите ее от источника питания и дайте остановиться. Извлеките из машины аккумуляторный блок и перед последующим включением и работой выполните следующие действия:
- i) проверьте ее на предмет повреждений;
- ii) замените или почините поврежденные детали;
- iii) проверьте и затяните все ослабленные детали.
- г) Следите, чтобы перерабатываемый материал не скапливался в зоне отгрузки; это может нарушить порядок отгрузки и привести к тому, что материал будет выброшен из загрузочного отверстия.
- h) Если машина засорилась, то перед тем, как извлечь мусор, выключите питание и снимите аккумуляторный блок.
- i) Никогда не используйте устройство с поврежденной защитой или щитками, без защитных устройств.
- j) Содержите источник электропитания в чистоте от мусора и других накоплений во избежание его порчи или возгорания.
- к) Не перевозите устройство с включенным блоком питания.
- l) Всегда отключайте оборудование от источника электропитания (т. е. вытащите вилку из розетки)
- когда машина остается без присмотра,
  - перед освобождением от препятствий или расчисткой желоба,
  - перед очисткой или работами на триммере.
- м) Не работайте с триммером при плохих погодных условиях, в частности, когда собирается гроза.

#### **4) Техобслуживание и**

## **хранение**

- a) Не допускайте ослабления гаек, болтов и винтов, чтобы содержать машину в безопасном рабочем состоянии;
- b) Для обеспечения безопасной работы заменяйте все изношенные или поврежденные детали.
- c) Используйте только прилагаемые запчасти и принадлежности.
- d) Храните машину в сухом, недоступном для детей месте.
- e) При остановке машины для проведения технического обслуживания, проверки или хранения, либо для смены принадлежностей, отключите блок питания, отсоедините машину от него и убедитесь, что все движущиеся части полностью остановились. Перед проверкой, наладкой и другими действиями всегда дайте машине остыть. Обращайтесь с машиной бережно и содержите ее в чистоте.
- f) Храните машину в сухом, недоступном для детей

месте.

- g) Каждый раз перед тем, как поместить машину в место ее хранения, дайте ей остыть.
- h) Ни в коем случае не пытайтесь обойти функцию предохранительной блокировки..

Это устройство третьего класса и его следует подавать только на безопасное дополнительно низкое напряжение, соответствующее маркировке на устройстве.

## **ПРАВИЛА ТЕХНИКИ БЕЗОПАСНОСТИ ДЛЯ АККУМУЛЯТОРНОЙ БАТАРЕИ**

- a) **Не допускается разбирать, вскрывать, измельчать элементы питания и аккумуляторную батарею.**
- b) **Не допускается накоротко замыкать элементы питания или аккумулятор. Не допускается беспорядочно хранить элементы питания или аккумулятор в коробке или ящике, где они**



- могут замкнуть друг друга или могут быть замкнуты другими металлическими предметами. Если аккумуляторная батарея не используется, держите ее подальше от металлических предметов, таких как зажимы, монеты, гвозди, винты и прочие металлические предметы небольшого размера, которые могут соединить клеммы друг с другом. Короткое замыкание клемм батареи может стать причиной ожогов или пожара.
- c) Не допускается подвергать аккумуляторную батарею воздействию высоких температур или пламени. Избегайте хранения аккумуляторной батареи в местах, подверженных воздействию прямого солнечного света.**
- d) Не допускается подвергать аккумуляторную батарею механическим ударам.**
- e) В случае протечки аккумуляторной батареи, не допускайте контакта электролита с кожей или глазами. В случае такого контакта необходимо промыть пораженный участок обильным количеством воды и обратиться за медицинской помощью.**
- f) Аккумуляторную батарею необходимо содержать в чистоте и сухости.**
- g) В случае загрязнения контактов аккумуляторной батареи их необходимо протереть чистой сухой тканью.**
- h) Аккумуляторную батарею необходимо заряжать перед использованием. Всегда следуйте данной инструкции и используйте правильный порядок зарядки.**
- i) Не допускается оставлять аккумулятор**

на зарядном устройстве, если он не используется.

- j) После продолжительного хранения может потребоваться несколько раз зарядить и разрядить аккумуляторную батарею для достижения максимальной эффективности ее работы.**
- к) Используйте только зарядные устройства, указанные Worx. Не допускается использовать какие-либо зарядные устройства, за исключением специально предназначенных для данного оборудования.**
- l) Не допускается использовать какие-либо аккумуляторные батареи, не предназначенные для использования с данным оборудованием.**
- м) Храните аккумуляторную батарею в местах, недоступных для детей.**

**n) Следует сохранить оригинальную документацию на изделие для будущего использования.**

**о) По возможности извлекайте аккумуляторную батарею из изделия, если она не используется.**

**р) Утилизируйте аккумуляторную батарею должным образом.**

**q) Не используйте с устройством элементы разного производства, емкости, размера или типа.**

**г) Храните аккумуляторы вдали от воздействия микроволнового излучения и высокого давления.**

## УСЛОВНЫЕ ОБОЗНАЧЕНИЯ



Прочтите инструкцию



Предупреждение!

	Наденьте защитные очки
	Не использовать под дождём и не оставлять на улице во время дождя.
	Наденьте защитные наушники
	Не подпускайте к машине людей во время работы
	Предупреждение об опасности
	Перед сменой принадлежностей убедитесь, что аккумулятор извлечен.
 Li-Ion  Li-Ion	Литий-ионный аккумулятор Этот продукт был отмечен символом, связанным с «раздельным сбором» для всех батарейных блоков и батареи. Затем он утилизируется или раскреплен, чтобы уменьшить воздействие на окружающую среду. Батарейный блок могут быть вредны для окружающей среды и здоровья человека, поскольку они содержат вредные вещества.
	Не сжигайте
	Отходы электротехнической продукции не следует утилизировать с бытовыми отходами. Они должны быть доставлены в местный центр утилизации для надлежащей переработки.



При неправильной утилизации батареи могут попасть в водный цикл, что может быть опасным для экосистемы. Не выбрасывайте использованные батареи в несортированные бытовые отходы.

## СПИСОК СОСТАВЛЯЮЩИХ

1. **ФОРСУНКА С РЕГУЛИРУЕМОЙ ПОДАЧЕЙ ВОЗДУХА**
2. **ТРУБКА ВОЗДУХОДУВКИ**
3. **КНОПКА РЕЖИМА «ТУРБО» ДЛЯ ПОВЫШЕНИЯ МОЩНОСТИ**
4. **ПЕРЕКЛЮЧАТЕЛЬ ВКЛ./ВЫКЛ**
5. **РУКОЯТКА**
6. **КНОПКА ВЫПУСКА БАТАРЕЙНОГО БЛОКА \***
7. **БАТАРЕЙНЫЙ БЛОК \***
8. **КОРПУС ДВИГАТЕЛЯ**
9. **КНОПКА ФИКСАТОРА НАСАДКИ**
10. **СВЕТОВОЙ ИНДИКАТОР БАТАРЕИ (СМОТРИТЕ РИС. D)**

\*Не все комплектующие, показанные или описанные, включены в стандартную поставку.

## ТЕХНИЧЕСКИЕ ДАННЫЕ

Тип **WG585E WG585E.X (5 - обозначение машинного оборудования, представитель аккумуляторного нагнетателя)**

	<b>WG585E WG585E.X**</b>
Номинальное напряжение	40 V $\approx$ Max. (2x20 V Max.) ***
Максимальный объём подачи воздуха	1053 м <sup>3</sup> /h (режим объёма подачи воздуха)
Максимальная скорость подачи воздуха	266 km/h (режим скорости подачи воздуха)
Тип батареи	Ионно-литиевая

Вес инструмента (собственное)	1.5 кг
-------------------------------	--------

\*\* X=1-999, A-Z, M1-M9 используются только для разных клиентов, безопасных изменений между этими моделями нет.

\*\*\* Напряжение, измеренное без нагрузки.

Начальное напряжение батареи достигает максимум 20 вольт. Номинальное напряжение 18 вольт.

## РЕКОМЕНДУЕМЫЕ АККУМУЛЯТОРЫ И ЗАРЯДНЫЕ УСТРОЙСТВА

Категория	Тип	Ёмкость
Аккумулятор 20 В	WA3014	4.0 Ah
Зарядное устройство 20 В	WA3883	4.0 А

Мы рекомендуем Вам приобрести диски в том же магазине, в котором вы приобрели инструмент. Подробную информацию можно найти на упаковке диска. Персонал магазина может помочь вам выбрать совет.

## ХАРАКТЕРИСТИКИ ШУМА

Звуковое давление  $L_{PA}$ : 86.7 dB(A)

Акустическая мощность  $L_{WA}$ : 96.5 dB(A)

$K_{PA}$  &  $K_{WA}$ : 3.0 dB(A)

Наденьте защиту для слуха.



## ХАРАКТЕРИСТИКИ ВИБРАЦИИ

Вибрация  $a_h$ : < 2.5 m/s<sup>2</sup>

Погрешность  $K=1.5$  m/s<sup>2</sup>

Заявленное общее значение вибрации может использоваться для сравнения инструментов между собой, а также для предварительной оценки воздействия.

**ВНИМАНИЕ:** вибрация, производимая при работе механизированного инструмента, может отличаться от заявленных значений в зависимости от способов использования устройства. Ниже перечислены некоторые условия, от которых зависит интенсивность вибрации:

Способ использования инструмента и свойства обрабатываемого материала.

Состояние инструмента и уровень техобслуживания.

Тип используемых принадлежностей и их техническое состояние.

Сила удержания рукояток и наличие противовибрационных средств.

Используемые рабочие инструменты, соответствие применения инструментов их назначению.

**При неправильном обращении данное устройство может стать причиной синдрома дрожания рук.**



**ВНИМАНИЕ:** для точной оценки

воздействия вибрации во время эксплуатации необходимо также учитывать все этапы рабочего процесса, включая время, когда устройство выключено или включено, но бездействует. Эти перерывы значительно снижают общее влияние вибрации в ходе всего рабочего цикла.

Следующие рекомендации помогут снизить опасность воздействия вибрации при работе.

ВСЕГДА пользуйтесь только острыми инструментами (резцами, сверлами, пилами и т.д.).

Проводите техобслуживание в соответствии с указаниями, тщательно смазывайте устройство в соответствующих местах.

Если устройство используется регулярно, приобретите противовибрационные средства. Распределите задачи так, чтобы работы, сопровождающиеся высоким уровнем вибрации, проводились через большие промежутки времени.

## РАБОТА

**Применение по назначению**

Воздуходувка предназначен только для бытового применения. Используйте воздуходувку на улице для уборки мусора по мере необходимости.

**КОМПОНОВКА И ЭКСПЛУАТАЦИЯ**





**ПРИМЕЧАНИЕ:** Перед использованием инструмента внимательно прочитайте инструкцию.

**ДЕЙСТВИЕ**

**ФИГУРА**

**ПЕРЕД НАЧАЛОМ РАБОТЫ**

<p>Зарядка батарейного блока</p> <p><b>ПРИМЕЧАНИЕ:</b></p> <ul style="list-style-type: none"> <li>• Аккумуляторная батарея доставляется не заряженной. Каждая батарея должна быть полностью заряжена перед первым использованием.</li> <li>• Всегда полностью заряжайте две батареи в одно и то же время. Больше информации модно получить в инструкции к зарядному устройству.</li> </ul> <p> <b>ОСТОРОЖНО!</b> Зарядное устройство и батарейный блок специально разработаны для совместной работы, поэтому не пытайтесь использовать какие-либо другие устройства. Никогда не вставляйте металлические предметы в зарядное устройство или соединения батарейного блока из-за возникновения рисков и опасности связанных с электричеством.</p>	<p>См. рис. А1</p>	<p><b>СБОРКА</b></p> <p>Режим скорости подачи воздуха</p> <p><b>ПРИМЕЧАНИЕ:</b> по умолчанию воздуходувка выставлена в режим скорости подачи воздуха.</p> <p><b>ПРИМЕЧАНИЕ:</b> воздуходувка может работать в двух режимах: режим скорости подачи воздуха и режим объёма подачи воздуха. Для перехода в режим скорости подачи воздуха нажмите кнопку фиксатора сопловой насадки и оттяните её назад. Для перехода в режим объёма подачи воздуха потяните насадку вперёд.</p> <p>Выберите наиболее подходящий режим для выполняемого вида работ.</p> <ul style="list-style-type: none"> <li>- РЕЖИМ СКОРОСТИ ВОЗДУХА предлагает высокоскоростной, концентрированный поток воздуха для подметания небольших площадей, удаления мусора с травы или удаления тяжелых или влажных листьев.</li> <li>- РЕЖИМ ОБЪЕМА ВОЗДУХА предлагает большой массовый поток воздуха для покрытия большей площади или на твердых поверхностях.</li> </ul>	<p>См. рис. E</p>
<p>Проверка состояния батареи</p> <p><b>ПРИМЕЧАНИЕ:</b> Рисунок А2 применяется только для батареи со световым индикатором заряда батареи.</p>	<p>См. рис. А2</p>	<p>Режим объёма подачи воздуха</p>	<p>См. рис. F, G</p>
<p>Установка и извлечение батарейного блока</p> <p><b>ПРИМЕЧАНИЕ:</b></p> <ul style="list-style-type: none"> <li>• <b>Оборудование будет работать только при условии установки двух батарей. Рекомендуется использовать одинаковые две батареи и заряжать две батареи одновременно.</b></li> <li>• <b>Когда вы используете две батареи с разной мощностью, устройство перестанет работать, когда разрядится одна батарея с наименьшим уровнем заряда.</b></li> </ul>	<p>См. рис. В, С</p>	<p><b>РАБОТА</b></p>	<p>См. рис. H</p>
<p>Световой индикатор батареи</p> <p>Подробности смотрите в разделе СОСТОЯНИЕ БАТАРЕИ</p> <p> <b>ВАЖНО:</b> Когда горит только одна лампочка, батарея чрезмерно разряжена, хотя устройство по-прежнему может работать. Продолжая работать с батареей в разряженном состоянии, Вы уменьшаете срок службы и производительность батареи. Когда лампочки не горят, минимум одна батарея полностью не установлена или неисправна, пожалуйста, проверьте чтобы батареи были правильно установлены.</p>	<p>См. рис. D</p>	<p>Запуск и Остановка</p> <p> <b>ОСТОРОЖНО!</b> Устройство продолжает работать несколько секунд после выключения. Дайте двигателю полностью остановиться перед тем как положить устройство.</p>	

Регулировка скорости потока / объёма воздуха посредством двухпозиционного переключателя  
**ЗАМЕТКИ ПОЛЬЗОВАТЕЛЯ**

- Держите трубку воздуходувки на расстоянии около 2 м над землей при использовании устройства.
- Используйте плавные движения из стороны в сторону. Медленно продвигайтесь, удерживая скопившийся мусор/листья перед собой.
- После того, как соберете мусор/листья в кучу, ее будет легко убрать.



**Осторожно!**

- **Не используйте на твердых предметах, таких как гвозди, болты или камни.**
- **Не используйте нагнетатель возле посторонних или домашних животных.**
- **С особой осторожностью действуйте во время уборки мусора со ступенек и других тесных мест.**
- **Одевайте защитные очки либо другую подходящую защиту для глаз, длинные штаны и обувь.**

См. рис. 11, 12

**самосмазывающиеся подшипники, поэтому оно не требует смазки.**

## ОХРАНА ОКРУЖАЮЩЕЙ СРЕДЫ



Отходы электротехнической продукции не следует утилизировать с бытовыми отходами. Они должны быть доставлены в местный центр утилизации для надлежащей переработки.

## ДЕКЛАРАЦИЯ СООТВЕТСТВИЯ

Компания,  
Positec Germany GmbH  
Postfach 32 02 16, 50796 Cologne, Germany

Заявляем, что продукт,  
Марки **Аккумуляторная воздуходувка 40B**  
Тип **WG585E WG585E.X (5 - обозначение инструмента, нагнетательное)**  
Сокращение **Сдувание мусора**

Соответствует положениям Директив,  
**2006/42/ЕС, 2014/30/EU,**  
**2011/65/EU&(EU)2015/863,**  
**2000/14/ЕС amended by 2005/88/ЕС**

2000/14/ЕС изменена 2005/88/ЕС:  
- Процедура оценки соответствия в соответствии с **Annex V**  
- Измеренный уровень звуковой мощности **96.5 dB (A)**  
- Заявленный гарантированный уровень звуковой мощности **99 dB (A)**

и стандартам,  
**EN 60335-1, EN 50636-2-100, EN 62233, EN ISO 3744,**  
**EN IEC 55014-1, EN IEC 55014-2, EN IEC 63000**

Лицо с правом компилирования данного технического файла,

**имя Marcel Filz**  
**Адрес Positec Germany GmbH**  
**Postfach 32 02 16, 50796 Cologne, Germany**



2022/04/06  
Allen Ding  
Заместитель главного инженера,  
Тестирование и сертификация  
Positec Technology (China) Co., Ltd  
18, Dongwang Road, Suzhou Industrial  
Park, Jiangsu 215123, P. R. China

166

**Кнопка режима «Турбо» для повышения мощности**  
**ПРИМЕЧАНИЕ:**

- Кнопка Турбо для повышения мощности может существенно увеличить поток воздуха, и она может быть использована для уборки тяжелого или влажного мусора.
- Сначала включите нагнетатель и выберите скорость (любую скорость от I до II), затем нажмите кнопку Турбо и удерживайте ее. Отпустите кнопку Турбо, и нагнетатель вернется к работе с прежней выбранной скоростью.

См. рис. J

## ЧИСТКА ИНСТРУМЕНТА

Регулярно производите чистку инструмента.



**Предупреждение! Содержите изделие в сухости. Оберегайте устройство от брызг.**

- **Для чистки инструмента используйте мягкое мыло и влажную ткань.**
- **Не используйте какие-либо чистящие или моющие средства, очистители и растворители, которые могут серьезно повредить пластиковые части изделия.**
- **В устройстве применены**

**Аккумуляторная воздуходувка 40B**

**RU**

---

**СТРАНА ТЕЛЕФОН ТЕХПОДДЕРЖКИ**

---

Россия 7 (495) 136-83-96



---

**EAC**

Импортер: ООО «КВТ Эксперт»

Адрес: Россия, Москва, 119607, проспект Мичуринский, дом 31, корпус 7, помещение 40/2

Телефон: +7 (495) 107-02-72

Электронная почта [kvt@kvt-service.ru](mailto:kvt@kvt-service.ru)

Страна производства: КНР

Изготовитель: Позитек Технолоджи (КНР) Ко., Лтд.

Адрес: Номер 18, Донванг Роуд, Сучжоу Индастриал Парк, Цзянсу, КНР

Срок службы изделия: 6 лет

Срок гарантии: 2 года

Дата производства изделия: указана на изделии

Уполномоченное лицо для принятия претензий: ООО «ПОЗИТЕК-ЕВРАЗИЯ»

Адрес: Российская Федерация, 117342, г. Москва, ул. Бутлерова, д. 17, этаж 3 ком 67

Телефон сервисной службы ООО «ПОЗИТЕК-ЕВРАЗИЯ»: +7 (495) 136-83-96

Электронная почта [service.ru@positecgroup.com](mailto:service.ru@positecgroup.com)



**[www.worx.com](http://www.worx.com)**

Copyright © 2023, Positec. All Rights Reserved.  
AR01551906